

Lataa täydellinen ohjekirja osoitteesta <http://docs.whirlpool.eu> tai soita takuutodistuksessa kuvattuun puhelinnumeroon.

Lue nämä turvallisuusohjeet ennen laitteen käyttöä. Säilytä ne lähetyvillä tulevaa tarvetta varten.

Näissä ohjeissa ja itse laitteessa on tärkeitä turvallisuutta koskevia varoituksia, joita on noudatettava aina. Valmistaja kieltäytyy kaikesta vastuusta, jos näitä turvallisuusohjeita ei noudateta tai jos laitetta käytetään sopimattomasti tai säätimet asetetaan virheellisesti.

⚠ **VAROITUS:** Jos lieden pinnassa on halkeamia, ei laitetta saa käyttää – sähköiskun vaara.

⚠ **VAROITUS:** Tulipalon vaara: älä säilytä esineitä keittopintojen päällä.

⚠ **HUOMIO:** Ruoan kypsennystä on valvottava. Lyhytaikaista kypsennystä on valvottava jatkuvasti.

⚠ **VAROITUS:** Rasvassa tai öljyssä kypsentyminen ilman valvontaa voi olla vaarallista – tulipalon vaara. **ÄLÄ KOSKAAN** yritä sammuttaa tulipaloa vedellä: sammuta sen sijaan laite ja peitä liekit sitten esimerkiksi kannella tai palopeitteellä.

⚠ Älä käytä liettä työ- tai laskutasona. Pidä vaatteet ja muut palonarot materiaalit etäällä laitteesta, kunnes kaikki osat ovat kokonaan jäähtyneet – tulipalon vaara.

⚠ **Pikkulapset (0–3-vuotiaat)** on pidettävä loitolla laitteesta. Hieman isommat lapset (3–8-vuotiaat) on pidettävä loitolla laitteesta, ellei heitä valvota jatkuvasti. Laitetta voivat käyttää 8-vuotiaat ja sitä vanhemmat lapset sekä henkilöt, joiden fyysinen, henkinen tai aistitoimintojen suorituskyky on rajoittunut taikka joilla ei ole riittävää kokemusta ja tietoja vain, jos heitä valvotaan tai heille on annettu turvallista käyttöä koskevat ohjeet ja he ymmärtävät mahdolliset vaaratilanteet. Lapset eivät saa leikkiä laitteella. Lapset eivät saa suorittaa puhdistus- tai huoltotoimenpiteitä ilman valvontaa.

⚠ **VAROITUS:** Laite ja sen kosketettavissa olevat osat tulevat kuumiksi käytön aikana. Varo koskettamasta lämmitysvastuksia. Alle 8-vuotiaat lapset on pidettävä loitolla, ellei heitä valvota jatkuvasti.

SALLITTU KÄYTTÖ

⚠ **HUOMIO:** Laitetta ei ole tarkoitettu käytettäväksi ulkopuolisen kytkimen, kuten esimerkiksi ajastimen, tai erillisen kauko-ohjausjärjestelmän kanssa.

⚠ Tämä laite on tarkoitettu kotitalouskäyttöön ja vastaaviin käyttötarkoituksiin, kuten: henkilöstön keittiötiloihin kaupoissa, toimistoissa ja muissa työympäristöissä; maataloille; asiakaskäyttöön hoteleissa, motelleissa, aamiaismajoituspaikoissa ja muissa asuinympäristöissä.

⚠ Mikä tahansa muu käyttö on kiellettyä (esimerkiksi huoneiden lämmittäminen).

⚠ Tätä laitetta ei ole tarkoitettu ammattikäyttöön. Älä käytä laitetta ulkona.

ASENNUS

⚠ Laitteen siirtämisessä ja asennuksessa tarvitaan vähintään kaksi henkilöä – loukkaantumisen vaara. Käytä suojakäsineitä purkamisen ja asennuksen aikana – leikkaantumiskaava.

⚠ Asennus, mukaan lukien vesikytkennät (jos niitä on), sähkökytkennät ja korjaukset on annettava pätevän asentajan tehtäviksi. Älä korjaa tai vaihda mitään laitteen osaa, ellei käyttöohjeessa nimenomaan näin kehoiteta. Pidä lapset loitolla asennuspaikasta. Purettuasi laitteen pakkauksesta tarkista, ettei se ole vahingoittunut kuljetuksen aikana. Jos ilmenee ongelmia, ota yhteys jälleenmyyjään tai lähimpään huoltopisteeseen. Asennuksen jälkeen pakkausjätteet (muovi, styroksiosat, jne.) on säilytettävä lasten ulottumattomissa – tukehtumisvaara. Laite on kytkettävä irti sähköverkosta ennen mitään asennustoimenpiteitä – sähköiskun vaara. Varmista asennuksen aikana, että laite ei vaurioita virtajohtoa – tulipalon tai sähköiskun vaara. Kytke laite päälle vasta, kun asennus on valmis.

⚠ Tee kaikki kalusteen leikkaustyöt ennen laitteen sijoittamista ja poista kaikki lastut ja sahanpuru.

⚠ Jos laitetta ei asenneta uunin yläpuolelle, on laitteen alla olevaan tilaan asennettava välipaneeli (ei kuulu toimitukseen).

SÄHKÖÄ KOSKEVAT VAROITUKSET

⚠ Laite on voitava kytkeä irti sähköverkosta irrottamalla pistoke pistorasiasta, jos pistorasia on saavutettavissa, tai pistorasian edelle asennetusta moninapaisesta kytkimestä, minkä lisäksi laite on maadoitettava kansallisten sähköistä turvallisuutta koskevien määräysten mukaisesti.

⚠ Älä käytä jatkojohtoja, jakorasioita tai adaptereita. Kun asennus on tehty, sähköosat eivät saa olla käyttäjän ulottuvilla. Älä käytä laitetta kun olet märkä tai kun olet paljain jaloin. Älä käytä tätä laitetta, jos virtajohto tai pistoke on vahingoittunut, jos laite ei toimi kunnolla tai jos se on vaurioitunut tai pudonnut.

⚠ Asennusta virtajohdon pistokkeen kanssa ei sallita, ellei valmistaja ole varustanut tuotetta valmiiksi pistokkeella.

⚠ Jos virtajohto on vahingoittunut, on sen tilalle vaihdettava toinen samanlainen; vaaratilanteiden estämiseksi vaihdon saa suorittaa valmistaja, sen huoltohenkilö tai vastaava pätevä henkilö – sähköiskun vaara.

PUHDISTUS JA HUOLTO

⚠ **VAROITUS:** Varmista, että laite on sammutettu ja sen virtakytkentä on katkaistu ennen kuin ryhdyt mihinkään huoltotoimenpiteisiin; älä koskaan käytä puhdistamiseen höyrypesuria – sähköiskun vaara.

⚠ Älä käytä hankaavia tai syövyttäviä aineita, klooripitoisia valkaisuaineita tai hankaussieniä.

PAKKAUSMATERIAALIEN HÄVITTÄMINEN

Pakkaus on valmistettu 100-prosenttisesti kierrätettävästä materiaalista

ja siinä on kierrätysmerkki .

Pakkauksen osat on hävitettävä asianmukaisella tavalla ja paikallisten jätehuoltoviranomaisten määräysten mukaisesti.

KODINKONEIDEN KÄYTÖSTÄPOISTO JA HÄVITTÄMINEN

Tämä laite on valmistettu kierrätettävästä tai uusiokäyttöön kelpaavasta materiaalista. Hävitä laite paikallisten jätehuoltomääräysten mukaisesti. Lisätietoja sähkökäyttöisten kodinkoneiden käsittelystä, materiaalin keräämisestä ja kierrätyksestä saat paikallisilta viranomaisilta, jätehuollosta tai liikkeestä, josta laite on ostettu. Tämä laite on merkitty EU:n sähkö- ja elektroniikkaromua koskevan direktiivin 2012/19/EU (WEEE) sekä sähkö- ja elektroniikkaromusta vuonna 2013 annetun asetuksen mukaisesti (sellaisena kuin se on muutettu).

Varmistamalla, että tuote poistetaan käytöstä asianmukaisesti, voidaan auttaa estämään ympäristö- ja terveyshaittoja.

Symboli  tuotteessa tai sen asiakirjoissa tarkoittaa, ettei laitetta saa hävittää kotitalousjätteen mukana. Sen sijaan tuote on toimitettava sähkö- ja elektroniikkakomponenttien keräys- ja kierrätyspisteeseen.

ENERGIANSÄÄSTÖNEUVOJA

Hyödynnä lämmityslevyn jälkilämpöä sammuttamalla se muutama minuutti ennen kypsennyksen päättymistä.

Kattilan tai pannun pohjan tulisi peittää lämmityslevy kokonaan; lämmityslevyä pienemmän astian käyttäminen tuhlaa energiaa.

Peitä kattilat ja pannut tiiviisti sulkevilla kansilla kypsennyksen ajaksi ja käytä mahdollisimman vähän vettä. Ilman kantta tapahtuva kypsennys nostaa huomattavasti energian kulutusta.

Käytä vain tasapohjaisia kattiloita ja pannuja.

VAATIMUSTENMUKAISUUSVAKUUTUS

Tämä laite noudattaa EU:n asetuksen 66/2014 ekosuunnitteluvaatimuksia sekä energiaan liittyvien tuotteiden ja energiatietojen ekosuunnitteluvaatimuksia (muutettu) (EU Exit) koskevia asetuksia vuodelta 2019, eurooppalaisen EN 60350-2 standardin mukaisesti.



ASENNUS

- Keittotaso on asennettava työtasoon vähintään 20 mm:n syvyydelle.
- Keittotason ja uunin välillä ei saa olla mitään (ohjainkiskoja, kiinnikkeitä, jne.).
- Varmista, että virtajohto on tarpeeksi pitkä asennuksen helpottamiseksi.
- Keraamisen liesitason alapinnan ja kaapin tai välipaneelin välisen etäisyyden on oltava vähintään 20 mm.
- Katso upotusmitat ja asennusohjeet tämän kappaleen kuvista.
- Minimietäisyys tulee säilyttää keittotason ja liesituulettimen välillä. Lisätietojen saamiseksi katso liesituulettimen käyttöohjetta.
- Kiinnitit mukana toimitettu tiiviste keittotasoon (jos se ei ole jo paikallaan) sen pinnan puhdistamisen jälkeen.
- **Älä asenna keittotasoa astianpesukoneen tai pyykinpesukoneen läheisyyteen, jotta elektroniset piirit eivät joudu kosketuksiin höyryn tai kosteuden kanssa, mikä voisi vahingoittaa niitä.**
- Jos uuni asennetaan keittotason alapuolelle, varmista, että se on varustettu jäähdytysjärjestelmällä. Jos elektronisten piirien lämpötila ylittää suurimman sallitun lämpötilan, keittotaso sammuu automaattisesti; odota tässä tapauksessa muutaman minuutin ajan, kunnes elektronisten piirien sisäinen lämpötila laskee sallitulle tasolle; tällöin liesi voidaan käynnistää uudelleen.

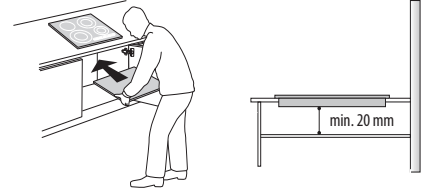

KEITTOTASON SIIJOITTAMINEN

Sähköliitäntään (katso kappale "Sähköliitäntä") suorittamisen jälkeen, aseta kiinnityspidikkeet tarkoitusta varten oleviin keittotason sivulla oleviin aukkoihin kuvan osoittamalla tavalla. Työnnä sitten keittotaso leikkauksen sisään ja tarkista että lasi on litteä ja yhdensuuntainen työtason kanssa. Kiinnityspidikkeet sopivat kaikille työtasomateriaaleille (puu, marmori jne.).

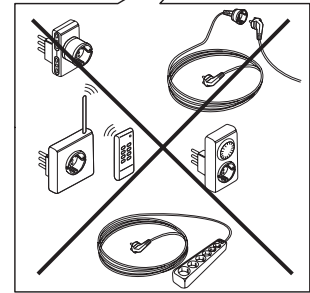
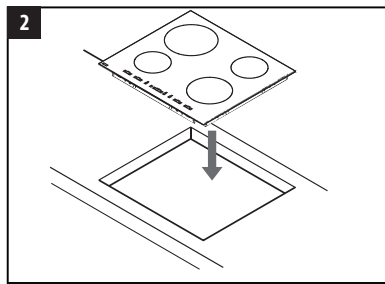
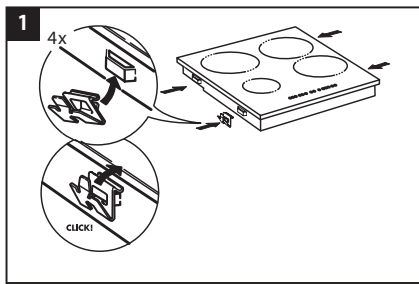
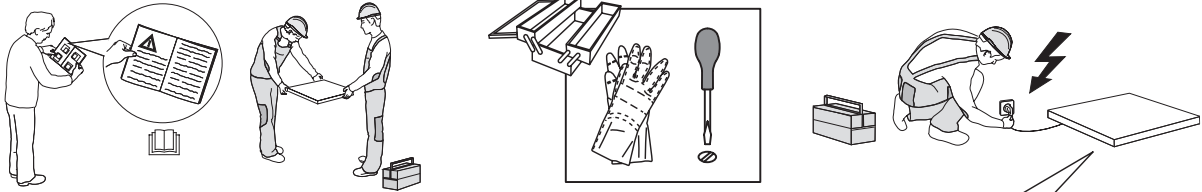

NOUDATETTAVAT MITAT JA ETÄISYYDET

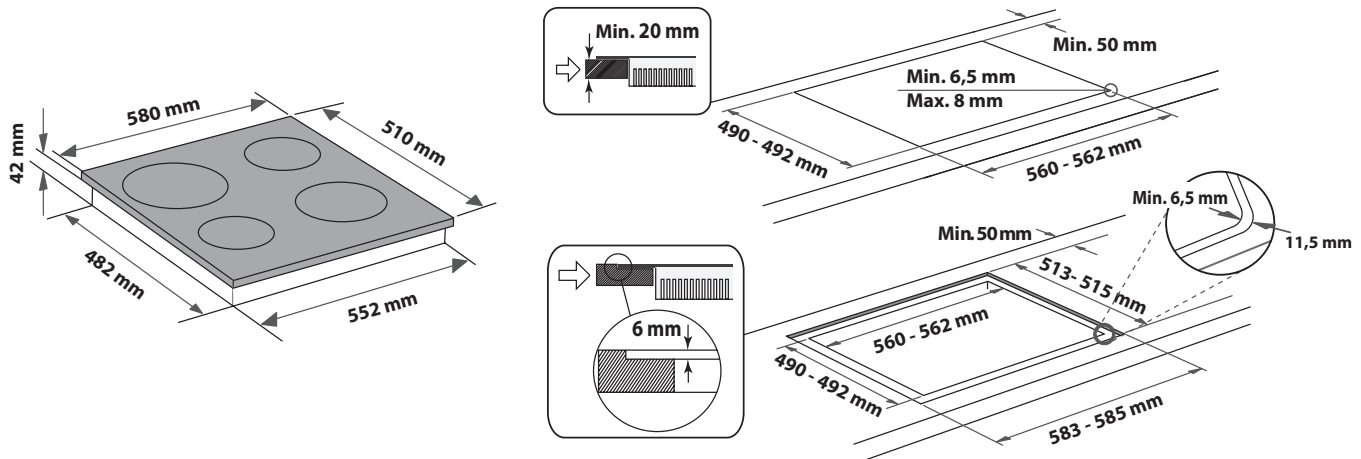
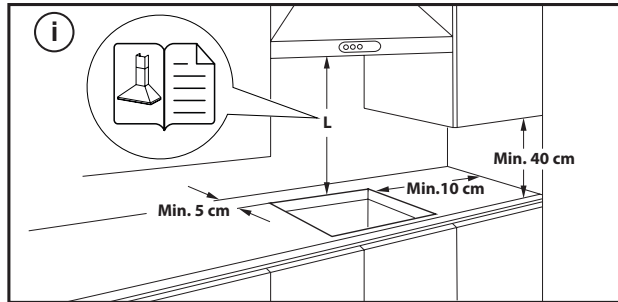

LIESITASON IRROTTAMINEN:

Ennen liesitason irrottamiseen ryhtymistä se on irrotettava sähköverkosta. Alaosa on ehdottomasti irrotettava uunista, laatikosta, eristyksestä tai muusta vastaavasta. Näin asentaja pääsee käsiksi liesitason alaosaan neljän kiinnikkeen irrottamiseksi ruuvitaltalla, minkä jälkeen liesitaso nostetaan ja irrotetaan paikaltaan, ilman että työtasoon tulee vaurioita.

SÄHKÖLIITÄNTÄ

Sähköliitäntä on tehtävä valmiiksi, ennen kuin laite kytketään sähköverkkoon.

Virtajohto ei kuulu pakkaukseen – muista hankkia tilanteeseen sopiva virtajohto.





Asennuksen saa suorittaa vain pätevä henkilöstö, joka on perehtynyt voimassa oleviin turvallisuus- ja asennussäädöksiin. Erityisen tärkeää on, että asennus suoritetaan paikallisen sähköyhtiön määräysten mukaisesti.

Varmista, että laitteen pohjassa olevaan arvokilpeen merkitty jännite vastaa asunnon sähköverkon jännitettä.

Laitteen maadoitus on lakisääteinen: käytä ainoastaan oikean kokoisia johtimia (mukaan lukien maadoitusjohto).

LIITÄNTÄ JAKORASIAAN

Käytä sähköliitännässä kaapelityyppiä H05RR-F tai H05V2V2-F alla olevan taulukon mukaisesti.

SYÖTTÖJÄNNITE	JOHTIMET LUKUMÄÄRÄ x KOKO
220-240V ~ + 	3 x 4 mm ²
230-240V ~ + 	3 x 4 mm ² (vain Australia)
220-240V 3~ + 	4 x 1,5 mm ²
380-415V 3N~ + 	5 x 1,5 mm ²
380-425V 2N~ + 	4 x 1,5 mm ²

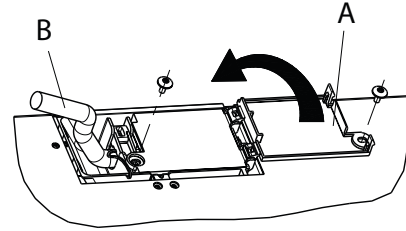

Laite on liitettävä sähköverkkoon moninapaisen suojakytkimen kautta, jonka kontaktien väli on vähintään 3 mm.

HUOMIO: virtajohdon on oltava tarpeeksi pitkä, jotta keittotaso voidaan irrottaa työtasosta; lisäksi se on asetettava siten, että se ei pääse vahingoittumaan tai ylikuumentamaan joutuessaan kosketuksiin alustan kanssa.

HUOMAA: kelta-vihreä maakaapeli kytketään merkinnällä  varustettuun liittimeen, ja sen on oltava pitempi kuin muut johdot.

- Irrota noin 70 mm virtajohdon (B) kaapelivaipasta.
- Kuori johdinten vaippaa noin 10 mm. Aseta sen jälkeen virtajohto vedonpoistimeen ja kytke johdot jakorasiaan sen lähellä olevan liitäntäkaavion mukaan.
- Varmista virtajohto (B) vedonpoistimella.
- Sulje jakorasia kannella (A) kiinnittäen sen mukana toimitetulla ruuvilla.
- Aseta liesi sähköliitännän suorittamisen jälkeen paikalleen ylhäältä ja kiinnitä se kiinnitysjousoin kuvan mukaisesti.

TUOTTEEN KUVAUS

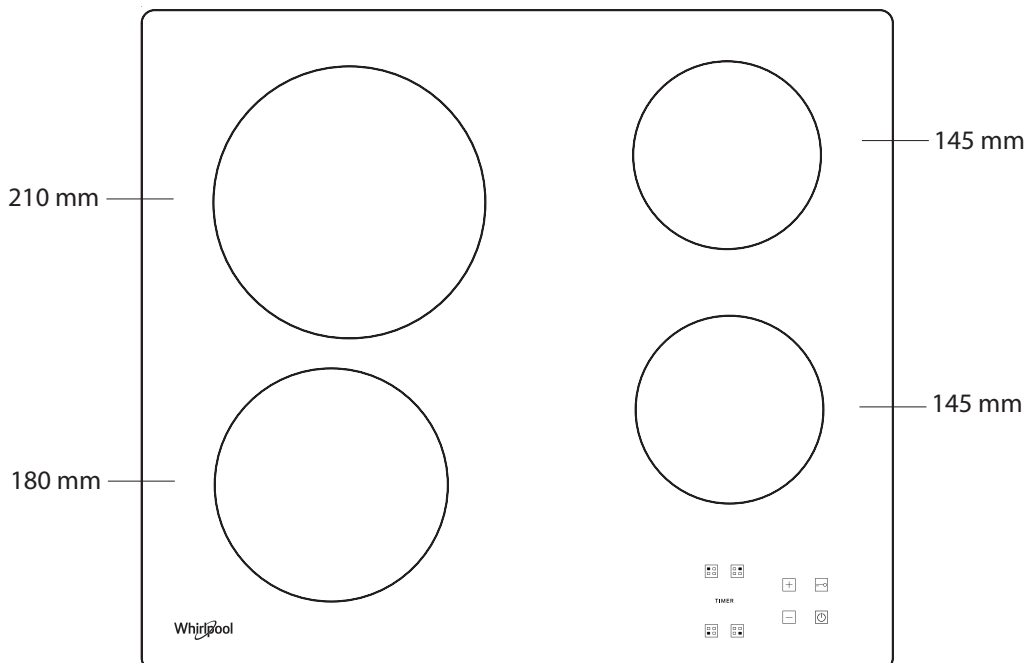

OHJAUSPANEELI

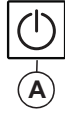
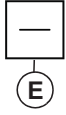
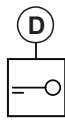
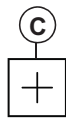
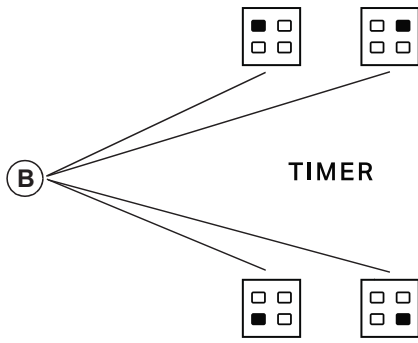

- A** Päälle/Pois
B Keittovyöhykkeen ja ajastimen valinta
C-E Lämpötilan lisäys/pienennys
D Näppäinlukitus

ENSIMMÄINEN KÄYTTÖKERTA

Kun laite asennetaan ensimmäisen kerran, käyttöpaneeli suorittaa noin sekunnin mittaisen toimintojen testauksen, jonka jälkeen se kytkee näppäinlukitustoiminnon automaattisesti päälle.

Voit poistaa toiminnon käytöstä painamalla "D"-painiketta, kunnes laite antaa äänimerkin ja toiminnon led-merkkivalo sammuu.

HUOMAUTUS: Jos laitteen asetukset nollataan, toista edellä kuvattu toimenpide.

PÄIVITTÄINEN KÄYTTÖ



LIESITASON KYTKEMINEN PÄÄLLE/POIS

Käynnistä liesitaso painamalla painiketta "A" 2 sekunnin ajan. Kaikkien neljän keittovyöhykkeen kohdalla näkyy "0". Jos mitään keittovyöhykettä ei oteta käyttöön 20 sekunnin kuluessa, liesitaso kytkeytyy turvallisuuksyistä automaattisesti pois päältä.

PÄÄLLE KYTKEMINEN JA KEITTOALUEIDEN SÄÄTÄMINEN

Paina haluamasi keittovyöhykkeen "B"-painiketta. Valitse haluamasi lämpötila-asetus painikkeiden "E" ja "C" avulla. Muiden valittavissa olevien keittoasetusten arvot vaihtelevat välillä 1–9. Voit perua kaikki asetukset painamalla painikkeita "+/-" yhtä aikaa.

TÄRKEÄÄ: ohjaustoiminto kytkeytyy pois päältä 10 sekunnin kuluttua lämpötilan valitsemisesta.

Jos haluat muuttaa lämpötila-asetusta, paina ensin valintapainiketta "B" uudelleen, ja muuta sitten asetusta painikkeilla "E" ja "C".

TIMER

Jos haluat käyttää ajastintoimintoa, valitse ensin haluamasi keittovyöhyke ja teho, ja paina sen jälkeen keittovyöhykkeen painiketta uudelleen. Ajastimella ohjatun keittovyöhykkeen kohdalle ilmestyy pieni piste. Kahdessa näytössä vilkkuu merkintä "00". Valitse aika väliltä 1–99 painikkeilla "E" ja "C".

TÄRKEÄÄ: ajastin näyttää 10 sekunnin kuluttua myös muiden keittovyöhykkeiden tehoasetukset.

Jos haluat tarkistaa jäljellä olevan keittoajan, paina ajastinohjatun keittovyöhykkeen painiketta kaksi kertaa.

A-TOIMINTO

Tästä toiminnosta on mahdollista laskea automaattisesti keittoalueen tehotasoa korkeimmasta arvosta (taso 9) arvoon, jonka käyttäjä valitsee kypsennyksen loppuvaihetta varten.

Tämä toiminto aktivoidaan painamalla ensin "+" painiketta tason 9 saavuttamiseksi. Näytöllä näkyy "A" ja "9", jotka vilkkuvat vuorotellen himmeinä.

Nyt voit valita halutun tehotason (vähemmän kuin 9) "-" painikkeella.

"A" ja valittu taso vilkkuvat vuorotellen näytöllä himmeinä.

Toiminto on aktivoitu kun "A" ja valittu taso vilkkuvat vuorotellen näytöllä kirkkaina.

Kun "A" ei enää näy näytöllä (toiminto "A" sammuu automaattisesti muutaman minuutin kuluttua, asetetusta tehotasosta riippuen), kypsennysprosessi jatkuu matalammalla tasolla ja näytöllä näkyy ainoastaan valittu tehotaso.

HUOM.: tämä toiminto ei ole mahdollinen tasolla 9.



NÄPPÄINLUKITUS

Näppäinlukituksen-toiminto kytetään käyttöön painamalla painiketta "D", kunnes toiminnon painikkeen yläpuolella oleva piste syttyy. Ohjauspaneeli on lukittu virrankatkaisu-toimintoa lukuun ottamatta. Toiminto pysyy käytössä vaikka liesitaso sammutetaan ja käynnistetään uudelleen. Toiminnon voi kytkeä pois käytöstä painamalla painiketta "D" uudelleen, kunnes toimintopainikkeen yllä oleva piste sammuu.

Kun liesi on sammutettuna ja näppäin lukitus päällä, liedien käynnistämiseksi on ensiksi avattava näppäin lukitus painamalla painiketta "D" uudelleen kunnes toimintopainikkeen yläpuolella oleva piste sammuu.

Vesi, kattiloista roiskunut neste tai joku esine säätönuppien kohdalla saattaa vahingossa aktivoida tai ottaa pois käytöstä näppäinlukituksen.



H JÄLKILÄMMÖN MERKKIVALO

Kun keittovyöhyke sammutetaan, jälkilämmön merkkivalo "H" jää palamaan tai vilkkumaan vuorotellen merkkivalon "0" kanssa, kunnes keittovyöhykkeen lämpötila laskee turvalliselle tasolle.

TÄRKEÄÄ: Liesitason automaattinen virrankatkaisu kuuluu liesitason turvallisuustoimintoihin. Keittovyöhyke sammutetaan automaattisesti, jos samaa tehoasetusta käytetään pitkään (keittovyöhyke kytkeytyy pois päältä, jos sitä pidetään maksimiteholla noin tunnin ajan).

TÄRKEÄÄ: Keittotason pysyvän vaurioitumisen välttämiseksi:

- älä käytä kattiloita, joiden pohja ei ole litteä;
- älä käytä metallikattiloita, joissa emalipohja;
- älä aseta kuumia kattiloita/paistinpannuja käyttöpaneelin päälle.

TEHOTASOTAULUKKO

TEHOTASO		KYPSENNYSTAPA	TASON KÄYTTÖ (kokemus ja ruoanlaittotottumus vaikuttavat käyttöön)
Maksimiteho	9	Keittäminen	Ihanteellinen ruoan lämpötilan nopeaan nostamiseen, veden kiehumispisteeseen saattamiseen tai nesteiden nopeaan kuumentamiseen.
	9 – 8	Ruskistaminen	Ihanteellinen ruskistamiseen, kypsennyksen aloittamiseen, pakasteiden paistamiseen, nopeaan keittämiseen.
Korkea teho	8 – 7	Ruskistus – kiehumisen ylläpitäminen – grillaus	Ihanteellinen ruskistamiseen, hyvällä tulella pysytellen, keittämiseen ja grillaamiseen (lyhyt kesto, 5–10 minuuttia).
	7 – 6	Rasvassa paistaminen – keittäminen – grillaus	Ihanteellinen hitaaseen kiehumiseen, keittämiseen ja grillaukseen (keskimääräinen kesto-aika 10–20 minuuttia), esikuumentamiseen ja rasvassa paistamiseen.
Keskitaso teho	6 – 5	Hellävarainen rasvassa paistaminen	Ihanteellinen rasvassa paistetuille munille ja munakkaille.
	5 – 4	Keittäminen – hiljainen kieutus – haudutus,	Ihanteellinen pitkään kypsennykseen (riisi, kastikkeet, paistit, kala) nesteissä (esim. vesi, viini, liemi, maito), kastikkeen sekoittamiseen pastaan.
	4 – 3	Suurustamiseen – kastikkeen sekoittamiseen pastaan	
Matala teho	2 – 1	Ruoan pitäminen kuumana – risottojen valmistus	Ihanteellinen juuri valmistettujen ruokien pitämiseen lämpiminä (esim. kastikkeet, keitot, minestrone-keitto), risottojen valmistamiseen sekä tarjoiltavien ruokalajien pitämiseen lämpiminä.
Minimiteho	1	Sulatus	Ihanteellinen pienten tuotteiden sulattamiseen sekä suklaan tai voin hellävaraiseen sulattamiseen.
Nollateho	0	–	Keittotaso valmiustilassa tai kytketty pois toiminnasta (mahdollinen jälkilämpö, jonka merkinä on H-kirjain).

Keittotaso on varustettu myös "automaattinen sammutus" toiminnolla, joka sammuttaa keittoalueen jos tehotasoa ei muuteta tietyn ajan kuluessa, riippuen tehoasetuksesta. Taulukossa annetaan jokaisen tehotason kesto.

TEHOTASO	AUTOMAATTINEN SAMMUTUSAIKA
0	30 sekuntia
1	10 tuntia
2	5 tuntia
3	5 tuntia
4	4 tuntia
5	3 tuntia
6	2 tuntia
7	2 tuntia
8	2 tuntia
9	1 tunti

LAITTEEN HUOLTO JA PUHDISTUS

⚠️ Kytke laite irti sähköverkosta.

- Älä käytä höyrupesuria.
- Älä käytä hankaavia sieniä, teräsvillaa tai vastaavia, sillä ne saattavat vahingoittaa lasia.
- Puhdista liesitaso aina käytön jälkeen (sen jäähtyttyä) ja poista siltä kaikki tahrat ja ruokajäämät.
- Sokeri ja runsaasti sokeria sisältävät ruoat saattavat vahingoittaa liesitasoa ja ne on poistettava heti.

- Suola, sokeri ja hiekka voivat naarmuttaa lasipintaa.
- Käytä pehmeää liinaa, imukykyistä keittiöpaperia tai erityistä lieden pesutuotetta (noudata valmistajan ohjeita).
- Nesteroiskeet keittoalueilla saattavat siirtää keittoastioita tai aiheuttaa niiden tärinää.
- Kuivaa liesitaso kauttaaltaan puhdistuksen loppuksi.

VIANETSINTÄ

Jos liesi ei toimi oikein, katso Vianmääritysoppaasta mahdollinen vian aiheuttaja ennen kuin otat yhteyttä huoltopalveluun.

- Lue kohdassa "Päivittäinen käyttö" annetut ohjeet ja noudata niitä.
- Tarkista, että kyseessä ei ole sähkökatko.
- Kuivaa liesi kauttaaltaan puhdistuksen loppuksi.
- Jos on valittu keittoalue, ja näytölle tulee "F" tai "ER", jonka perässä on jokin numero, ilmoita asiasta asiakaspalveluun.
- Jos virhekoodi on "F03", "ER03" tai "E02", voit yrittää ratkaista ongelman seuraavien ohjeiden mukaisesti:
 - Jos näkyviin tulee virhe "E02", varmista, että et ole painanut painikkeita yli 5 sekunnin ajan, HMI-alueella ei ole mitään esineitä ja että se on puhdas ja kuiva – noudata puhdistuksen aikana huollosta ja puhdistamisesta kertovan kappaleen ohjeita.
 - Jos virhe on "F03", yritä sammuttaa keittotasoa ja käynnistää se sitten uudelleen.
 - Jos virhe on "F04", ota yhteyttä asiakaspalveluun ja ilmoita, mikä virhekoodi on tullut näkyviin.
- Jos liesi ei pitkään kestäneen käytön jälkeen toimi, sen sisäinen lämpötila on liian korkea. Anna lieden jäähtyä muutaman minuutin ajan.

- Jos lämmitin ei ole koko ajan päällä, vaan se menee päälle ja sammuu jaksottain, vaikka näytössä tehotaso ei muutu, ei ole syytä huolestua, sillä tämä kuuluu lieden normaaliin toimintaan. On/off-sykli mahdollistaa lämmittimen tehon säädön ja on täysin normaalia. Joissakin tapauksissa lämpösuojus saattaa kytkeä lämmittimen pois päältä joksikin aikaa lasin vaurioitumisen estämiseksi. Esimerkkejä tällaisista tilanteista ovat: keittäminen pitkän aikaa korkealla tehotasolla, lämmityselementtiä pienempien kattiloiden käyttäminen sekä pohjaltaan epätasaisten kattiloiden käyttäminen.
- Jos liedestä kuuluu lyhyt äänimerkki, vaikka mitään sen painikkeista ei ole painettu, varmista, että HMI:lle ei ole roiskahtanut nesteitä. Kuivaa HMI ja jatka lieden käyttöä. Jos liesi on sammunut automaattisesti, se saattaa johtua HMI:n päällä olevista nesteistä. Kuivaa HMI ja käynnistä liesi uudelleen.

Jos vika ei ole korjautunut yllä mainittujen tarkistusten jälkeen, ota yhteyttä lähimpään huoltopalveluun.

HUOLTOPALVELU

Täyden tuen saamiseksi on tuote rekisteröitävä osoitteessa www.whirlpool.eu/register.

ENNEN KUIN OTAT YHTEYTTÄ HUOLTOPALVELUUN:

1. Kokeile, voitko korjata vian itse, kohdassa **VIANMÄÄRITYS** annettujen ohjeiden avulla.
2. Kytke laite pois toiminnasta ja uudelleen toimintaan nähdäksesi, onko häiriö poistunut.

JOSVIKAEIOLEKORJAUTUNUTYLLÄMAINITTUJENTARKASTUSTEN JÄLKEEN, OTA YHTEYTTÄ LÄHIMPÄÄN HUOLTOPALVELUUN.

Avun saamiseksi voit soittaa takuukortissa olevaan puhelinnumeroon tai voit seurata ohjeita, jotka on annettu sivustolla www.whirlpool.eu.

Kun otat yhteyttä asiakaspalveluun, ilmoita aina:

- lyhyt kuvaus viasta;
- laitteen tyyppi ja malli;

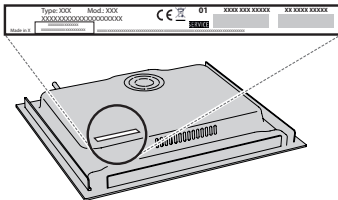

- sarjanumero (laitteen alla olevassa arvokilvessä sanan SN jälkeen oleva numero). Sarjanumero on ilmoitettu myös asiakirjoissa;



Mod. XXX XXX

Ind.C. XXXX XXXX XXXX

Prod.N. 86999XXXXXXX S.N. XXXX XXXX XXXX

- täydellinen osoitteesi;
- puhelinnumerosi.

Jos tuotetta täytyy korjata, ota yhteyttä valtuutettuun huoltopalveluun (näin voit olla varma, että käytetyt varaosat ovat alkuperäisiä ja että korjaukset suoritetaan oikein).