

NAUDOJIMO PASKIRTIS

Ši skalbyklė skirta tik skalbti ir gręžti skalbyklėse skalbiamiems skalbiniams tokiomis kiekiams, kurie paprastai būna namų ūkiuose.

- Naudodamiesi skalbimo mašina, vadovaukitės šiame vadove pateiktomis instrukcijomis bei skalbimo programų lentele.

- Saugokite šias instrukcijas ir skalbimo programų lentelę; jei skalbimo mašiną perduosite kitam asmeniui, kartu atiduokite jam/jai naudojimo instrukcijas ir skalbimo programų lentelę.

PERSPĖJIMAI IR REKOMENDACIJOS

1. Saugos instrukcijos

- Skalbimo mašina gali būti naudojama tik patalpoje.
- Draudžiama šalia įrenginio laikyti degius skysčius.
- Neleiskite vaikams žaisti su skalbykle arba lysti į jos būgną.
- Skalbyklę gali naudoti vyresni nei 8 metų vaikai ir asmenys, kurių fiziniai, jutiminiai ar protiniai gebėjimai yra nusilpę, kurie turi mažai patirties ar žinių, bet tik tuo atveju, jei juos kas nors prižiūri ir duoda su įrenginio naudojimu susijusius nurodymus ir kai jie visiškai supranta visus galimus pavojus, kylančius naudojant įrenginį. Vaikams draudžiama žaisti su skalbykle. Skalbyklės priežiūros ir techninio aptarnavimo darbų negalima leisti atlikti vaikams, kurie nėra prižiūrimi.
- Nenaudokite skalbimo mašinos, jei vandens temperatūra yra žemesnė nei 5°C.
- Neįmontuojamiesiems modeliams: jei ant skalbimo mašinos norite pastatyti skalbinių džiovintuvą, pirmiausiai kreipkitės į techninės priežiūros centrą ar įgalioto atstovo specialistus, kad sužinotumėte, ar tai išvis įmanoma. Skalbinių džiovintuvą ant skalbimo mašinos pastatyti galima tik tuo atveju, jei skalbinių džiovintuvas prie skalbimo mašinos bus pritvirtintas, naudojant specialų tvirtinimo komplektą, kurį galima įsigyti techninės priežiūros centre ar pas įgaliotą prekybos atstovą.
- Draudžiama įrenginį palikti įjungtą, kai juo nesinaudojate.
- Jei nesinaudojate, užsukite vandens tiekimo čiaupą.
- Prieš valydami ar atlikdami bet kokius priežiūros darbus, išjunkite skalbimo mašinos maitinimą ir išjunkite ją iš elektros tinklo.
- Draudžiama bandyti dureles atidaryti jėga arba naudotis jomis kaip laipteliu.
- Jei reikia, maitinimo laidą identišku pakeisti galima techninės priežiūros centre. Elektros laido keitimą turi atlikti tik kvalifikuotas technikas arba įrangos aptarnavimo centro specialistai.
- Saugokite, kad jaunesni nei 3 m. vaikai be priežiūros neliktų šalia skalbimo mašinos.
- Skalbimo mašinos pagrinde esančių ventiliacijos angų negalima uždengti storais kilimais.

- Jei norite skalbimo mašiną pastatyti ant stovo ar paaukštinimo, įsitikinkite, kad jis yra:
 - pakankamai tvirtas išlaikyti skalbimo mašinos svorį;
 - visiškai lygus;
 - pakankamai didelis ir skalbimo mašina veikdama nuo jo nenukris.
- Jei jūsų skalbimo mašina įmontuojamoji:
 - mašiną naudokite tik visiškai ją sumontavus;
 - nenuimkite viršutinio dangčio.

2. Pakuotė

- Pakuotės medžiagos yra pilnai perdirbamos ir pažymėtos pakartotinio panaudojimo ženkleli . Pakuotės medžiagas utilizuokite laikydamiesi vietos įstatymų.

3. Pakuotės ir senos skalbimo mašinos išmetimas

- Skalbimo mašina yra pagaminta iš tinkamų pakartotinai naudoti medžiagų. Ji turi būti utilizuojama pagal vietos atliekų utilizavimo reikalavimus.
- Prieš išmesdami pašalinkite ploviklio likučius ir nupjaukite maitinimo laidą, kad mašina nebūtų galima naudotis.
- Šis įrenginys yra pažymėtas pagal Europos direktyvą 2002/96/EB dėl elektros ir elektroninės įrangos atliekų (WEEE). Užtikrindami tinkamą šio įrenginio utilizavimą, padedate išvengti neigiamos žalos aplinkai ir žmonių sveikatai, ko neįmanoma išvengti priešingu atveju.
- Ženkielis  ant gaminio ar esantis prie gaminio pridėdamoje dokumentacijoje nurodo, kad ši įrenginys negali būti išmestas kartu su buitinėmis atliekomis. Vietoje to jis turi būti pristatytas atitinkamą punktą, kur surenkama elektros ir elektroninė įranga. Utilizavimas turi būti atliktas pagal vietos aplinkos apsaugos įstatymus dėl atliekų šalinimo. Norėdami gauti daugiau informacijos apie atliekų tvarkymą, utilizavimą ir perdirbimą, kreipkitės į vietos savivaldybę, buitinių atliekų surinkimo įmonę ar parduotuvę, kurioje pirkote įrenginį.

4. Šaltis

- Nestatykite skalbimo mašinos patalpoje, kurioje temperatūra gali nukristi iki 0°C ir žemiau. Jei neturite kitos išeities, tuomet po kiekvieno skalbimo iki galo išleiskite visą vandenį:
- Nuimkite padavimo žarnelę (-es) nuo vandens čiaupo ir leiskite vandeniui iki galo ištekėti.
- Nuimkite drenažinę žarnelę nuo sifono ar praustuvo ir leiskite vandeniui iki galo ištekėti.
- Išpilkite iš mašinos likusį vandenį laikydamiesi nurodymų pateiktų skyriuje „Likusio vandens išpylimas“.

5. EB atitikties deklaracija

- Šis įrenginys atitinka tokius Europos standartus: 2006/95/EB - žemos įtampos prietaisų direktyvą 2004/108/EB - elektromagnetinio suderinamumo direktyvą.

Gamintojas neatsako už skalbinių pažeidimus, jei su drabužiu ar gaminiu pateiktos audinio priežiūros instrukcijos yra netinkamos arba neteisingos.

PRIEŠ NAUDOJANTIS SKALBIMO MAŠINA

1. Pakuotės nuėmimas ir patikrinimas

- Išpakavę įsitikinkite, kad skalbimo mašina nėra pažeista. Priešingu atveju draudžiama naudotis skalbimo mašina. Kreipkitės į techninės priežiūros centrą ar vietinį prekybos atstovą.
- Pakuotės medžiagas (celofano maišus, polistirolo padėklus ir kt.) laikykite vaikams nepasiekiamoje vietoje, kadangi šie daiktai kelia grėsmę.
- Jei pervežimo metu skalbimo mašiną veikė šaltis, prieš įjungdami palaikykite ją kambario temperatūroje kelias valandas.

2. Išimkite transportavimo varžtus

- Kad būtų išvengta galimo apgadavimo transportavimo metu, skalbimo mašinoje yra įsukti transportavimo varžtai. Prieš naudojantis skalbimo mašina šiuos varžtus būtina išsukti.
- Išsukus varžtus, jų angas reikia uždengti 4 priedamais plastmasiniais dangteliais.

3. Pastatykite skalbimo mašiną

- Nuo valdymo skydelio pašalinkite apsauginę plėvelę (jei tokos yra jūsų skalbimo mašinoje).
- Perkelkite įrenginį jo nekeldami už viršutinio paviršiaus.
- Įrenginį pastatykite ant tvirtų ir lygių grindų, kambario kampe (rekomenduojama).
- Įsitikinkite, kad visos keturios kojelės tvirtai remiasi į grindis, o tada patikrinkite, ar skalbimo mašina pastatyta lygiai (naudokitės gulsčiuku).
- Jei jūsų namuose yra medinės arba taip vadinamos „plaukiojančios“ grindys (pvz., tam tikras parketas arba laminuotos grindys), prietaisą statykite ant mažiausiai 60 x 60 cm dydžio ir mažiausiai 3 cm storio faneros lakšto, prieš tai jį priveržę prie grindų.
- Patikrinkite, skalbyklės apačioje esančių vėdinimo angų (jeigu yra, priklausomai nuo modelio) neuždengė kilimas arba kitos medžiagos.

4. Vandens įvadas

- Laikydami vietinių vandentiekio taisyklių pajunkite vandens padavimo žarnelę (-es) prie buitinio vandens sistemos..
- Modeliai su vienu įleidžiamuoju vožtuvu: šaltas vanduo.
- Modeliai su dviem įleidžiamaisiais vožtuvais: šaltas IR karštas vanduo arba tik šaltas vanduo (žr. atskirą įrengimo vadovą).
- Vandens čiaupas: 3/4" įsriegtos žarnos jungtis
- Vandens slėgis (srovės slėgis): 100 - 1000 kPa (1-10 barų).
- Skalbimo mašinos prijungimui prie vandentiekio naudokite tik naujas žamas. Draudžiama šiam tikslui naudoti panaudotas žamas; jos turi būti išmestos.
- Modeliuose su karšto vandens pripildymu, vandens temperatūra neturi viršyti 60 °C.

5. Vandens išleidimas

- Gerai pritvirtinkite drenažinę žarną prie sifono ar tiesiogiai prie vandens nupylimo kanalo.
- Jei skalbimo mašina yra prijungta prie įmontuotos vandens pašalinimo sistemos, įsitikinkite, kad sistemoje yra speciali anga, leidžianti išvengti vandens įleidimo ir išleidimo tuo pačiu metu (pumpavimo efektas).

6. Elektros prijungimas

- Elektrą prijungti turi kvalifikuotas specialistas, vadovaudamasis gamintojo instrukcijomis ir galiojančiais saugos nurodymais.
- Su įtampa, energijos sąnaudomis ir saugos reikalavimais susiję duomenys yra pateikti duomenų plokštelėje skalbimo mašinos durelių viduje.
- Skalbimo mašina turi būti įjungta į žemintą elektros tinklo lizdą, suderinamai su galiojančiais reikalavimais. Pagal įstatymus skalbimo mašina turi būti žeminta. Gamintojas neprisiima atsakomybės už asmenų ar gyvūnų sužeidimus bei nuosavybės apgadimą dėl nesuderinamumo su pateiktais nurodymais.
- Draudžiama naudoti ilginamuosius laidus ir tinklo lizdo skirstytuvus.
- Po skalbimo mašinos įrengimo tinklo lizdas turi būti pasiekiamas bet kuriuo metu arba išjungimas iš elektros tinklo atliekamas per dvipolį jungiklį.
- Draudžiama įjungti skalbimo mašiną, jei transportavimo metu ji buvo apgadinta. Kreipkitės į techninės priežiūros centrą.
- Maitinimo laidą pakeisti gali tik techninės priežiūros centre.
- Naudodami automatinį liekamosios srovės grandinės pertraukiklį pasitelkite tik  ženklu pažymėtą modelį.

SKALBIMO MAŠINOS APRAŠYMAS (pav. 1)

- Priklausomai nuo modelio

- a. Stalviršis (neįmontuojamiesiems modeliams) / viršutinis dangtis (įmontuojamiesiems modeliams)
- b. Skalavimo priemonių skyrelis
- c. Valdymo skydelis
- d. Techninės priežiūros plokštelė (durelių viduje)
- e. Durelės
- f. Priėjimas prie siurblio su filtru ir avarine drenažine žarnele (jei tiekiamą) yra už skydelio
- g. Reguliuojama kojėlė

DURELĖS

- Norėdami atidaryti dureles, paimkite už durelių rankenos ir patraukite dureles.
- Norėdami uždaryti dureles, paspauskite jas nenaudodami per daug jėgos, kad pasigirstų spragtelėjimas.

PRIEŠ PIRMAJĄ SKALBIMĄ

Siekiant pašalinti likusį vandenį, kurį gamintojas naudojo skalavimo mašinai išbandyti, rekomenduojama, neįdėjus skalbinių, atlikti trumpą skalavimo ciklą.

1. Atsukite čiaupą.
2. Uždarykite dureles.
3. Į pagrindinį skalbiklio  dozavimo skyrių įpilkite

nedidelį kiekį skalbiklio (daugiausiai 1/3 kiekio, kurį skalbiklio gamintojas rekomenduoja naudoti skalbant nesmarkiai suteptus skalbinius).

4. Parinkite programą "Synthetics" (Sintetika) ir ją paleiskite; nustatykite 60 °C temperatūrą (žr. atskirą programų lentelę).

PARUOŠIMAS SKALBIMUI

Surūšiuokite skalbinius

1. Surūšiuokite skalbinius pagal...

- **Audinio tipą / priežiūros etiketės simbolį**
medvilniniai, mišraus pluošto, lengvai prižiūrimi/ sintetiniai, vilnoniai, skalbiami rankomis gaminiai.
- **Spalvą**
Atskirkite spalvotus ir baltus skalbinius. Plaukite naujus spalvotus drabužius atskirai.
- **Dydį**
Tuo pat metu skalbkite skirtingo dydžio skalbinius, kadangi taip pagerinamas skalavimo efektyvumas ir pasiskirstymas būgne.
- **Gležnų audiniai**
Gležnų audinių gaminius skalbkite atskirai: naudokite specialią programą, skirtą grynai vilnai , užuolaidoms ir kitiems gležnų audinių skalbiniams. Visada nuimkite užuolaidų pakabukus arba skalbkite užuolaidas su pakabukais medvilninio maišelio viduje. Etiketė "skalbti rankomis" pažymėtiems gaminiams naudokite specialią programą. Mažus skalbinius ir kitus daiktus su kabliukais (pvz.: liemenėles) skalbkite skalavimo maišelyje arba pagalvės apvalkale su užtrauktuku.

2. Ištuštinkite kišenes

Monetos, segtukai ir t.t. gali sugadinti skalbinius, o taip pat ir skalavimo mašinos būgną bei kubilą.

3. Užsegimai

Užsekite užtrauktukus, kabliukus ir sagas; susekite diržus arba kaspinus.

Dėmių šalinimas

- Kraujo, pieno, kiaušinių ir kitos natūralaus maisto dėmės yra pašalinamos skalavimo programos enzimų fazėje.
- Norėdami pašalinti raudonojo vyno, kavos, arbatos, žolės, vaisių ir panašias dėmes, pripilkite dėmių valiklio į pagrindinio skalavimo ertmę  skalavimo priemonių skyrelyje.
- Sunkiai pašalinamas dėmes apdorokite prieš skalbant.

Dažymas ir balinimas

- Naudokite tik naudojimui skalavimo mašinoje tinkamus dažus ir baliklius.
- Vykdykite gamintojo instrukcijas.
- Plastikinės ir guminės skalavimo mašinos dalys gali būti išteptos dažais.

Skalbinių sudėjimas

1. Atidarykite dureles.
2. Po vieną į būgną sudėkite skalbinius; neperpildykite. Paisykite glaustame instrukcijų vadove pateiktą įkrovos verčių (į skalbyklę sudėjus pernelyg daug skalbinių, skalavimo kokybė bus prastesnė, skalbiniai susiglamžys).
3. Uždarykite dureles.

SKALBIKLIAI IR SKALBIMO PRIEDAI

- ⚠ Skalbimo priemonės ir priedus laikykite sausiai, vaikams nepasiekiamoje vietoje.
- ⚠ Nenaudokite jokių tirpiklių (pvz.: benzino, terpentino ir t. t.). Draudžiama skalbimo mašinoje skalbti audinius, kurie buvo apdoroti tirpikliais arba degiais skysčiais.

Naudokite tik skalbimo priemonės ir priedus, specialiai pagamintus namuose naudojamiems skalbimo mašinoms. Vadovaukitės drabužių priežiūros etiketėse pateikiamomis rekomendacijomis.

Skalbimo priemonės pasirinkimas priklauso nuo:

- Audinio tipo.
- Spalvos.
- Skalbimo temperatūros.
- Sutepimo laipsnio.

| Audinio tipo | Ploviklio rūšis |
|--|--|
| Balti tvirti skalbiniai (šaltas - 95 °C): | stiprūs skalbikliai su balikliu |
| Balti gležni skalbiniai (šaltas - 40 °C): | švelnūs skalbikliai su balikliu ir (arba) optiniais šviesikliais |
| Šviesios arba pastelinio atspalvio spalvos (šaltas - 60 °C): | skalbikliai su balikliu ir (arba) optiniais šviesikliais |
| Ryškios spalvos (šaltas - 60 °C): | spalvotiems skalbiniams skirti skalbikliai be balikliu arba optinių šviesiklių |
| Juodos arba tamsios spalvos (šaltas - 60 °C): | specialiai juodiems arba tamsios spalvos skalbiniams skirti skalbikliai |

Specialios priežiūros reikalaujančių skalbinių (pvz., vilnos arba mikropluoštų) atveju rekomenduojame naudoti rinkoje prieinamus specializuotus skalbiklius, prietaišas arba išankstinės priežiūros priemones. Norėdami sužinoti daugiau informacijos, eikite į interneto nuorodą www.cleanright.eu.

Draudžiama naudoti skystą skalbiklį pagrindiniams skalbimui, jei yra įjungta „Pirminis skalbimas“ funkcija. Jei pasirinkote vėlesnį ciklo paleidimą/ ciklo užbaigimą (priklausomai nuo modelio), nenaudokite skystų skalbiklių.

Dozavimas

Vadovaukitės plovimo priemonės pakuotėje pateiktomis rekomendacijomis. Jos priklauso nuo:

- sutepimo pobūdžio ir laipsnio
- skalbinių dydžio
 - pilna apkrova: vykdykite skalbimo priemonės gamintojo instrukcijas;
 - dalinė apkrova: 3/4 kiekio naudojamo pilnai apkrovai
 - minimali apkrova (apie 1 kg): 1/2 kiekio naudojamo pilnai apkrovai

Jei ant skalbimo priemonės pakuotės nepateikti rekomenduojami priemonės dozavimo ir skalbinių kiekiai, galite pasinaudoti dažniausiai skalbimo priemonių gamintojų naudojamomis šiomis rekomendacijomis: 4,5 kg skalbinių intensyviame skalbimui skirtam skalbimo priemonės kiekiui; 2,5 kg skalbinių delikaciam skalbimui skirtam skalbimo priemonės kiekiui.

- vandens kietumas jūsų rajone (informaciją apie tai galite gauti vietinėje vandentiekio įmonėje). Jei vanduo yra minkštas, reikia naudoti mažesnę kiekį skalbimo priemonių, nei esant kietam vandeniui.

Demesio:

Jei naudojate per didelį kiekį skalbimo priemonių, gali susidaryti labai daug putų ir sumažėti skalbimo efektyvumas. Jei skalbimo mašinoje susidaro daug putų, tai gali sustabdyti sukimašį arba paiginti programos trukmę ir padidinti vandens sąnaudas (žr. pastabas dėl putų susidarymo skyriuje „Gedimų nustatymas ir šalinimas“). Dėl nepakankamo skalbiklio kiekio laikui bėgant skalbiniai taps pilki, o šildymo sistema, būgnas ir žarnos apkalkės.

Kur pilti skalbimo priemonės ir priedus (pav. 2)

I | Pirminio skalbimo skyrelis

- Skalbimo priemonė pirminiam skalbimui (tik jeigu pasirinkote „pirminio skalbimo“ funkciją)

II | Pagrindinio skalbimo skyrelis

- Skalbimo priemonė pagrindiniam skalbimui (turi būti dedama visų skalbimo programų metu)
- Priedas dėmių šalinimui (pasirenkamas papildomai)
- Vandens minkštiklis (pasirenkamas papildomai; rekomenduojamas, kai vandens kietumo klasė yra 4 ar didesnė)

☼ Audinių minkštiklio skyrelis

- Audinių minkštiklis (pasirenkamas papildomai)
- Vandenyje ištirpintas krakmolos (pasirenkamas papildomai)

Pildami skalbimo priemonės, priedus arba audinių minkštiklį, neviršykite „MAX“ (didžiausio) lygio žymės.

Jei naudojate skystą skalbiklį, dozatorių uždarykite **iš karto įpylę skalbiklio**.

Daugiau informacijos apie skalbimo priemonių ir audinių minkštiklio naudojimą skirtingose skalbimo programose ieškokite atskiroje skalbimo programos lentelėje.

Baliklio su chloru naudojimas

- Skalbkite skalbinius norima programa (Medvilnė, Sintetika), į MINKŠTIKLIO ertmę įpilkite reikiamą kiekį baliklio (atsargiai uždarykite dangtį).
- Iškart pasibaigus programai paleiskite programą „Skalavimas ir grėžimas“, kad būtų pašalintas bet koks likęs baliklio kvapas; jei norite, galite įpilti minkštiklio.
- Draudžiama tuo pačiu metu į minkštiklio ertmę supilti ir baliklį ir minkštiklį.
- Prefer to use bleaches on oxygen basis; in this case follow the instructions of the manufacturer.

Krakmolo naudojimas

- Išrinkite „Skaivimas ir grėžimas“ programą ir patikrinkite, ar nėra nustatytas didesnis nei 800 aps./min. grėžimo greitis.
- Paleiskite programą; ploviklio dalytuvą ištraukite taip, kad galėtumėte matyti apytikriai 3 cm minkštiklio skyrelio.
- Kai į ploviklio dalytuvą teka vanduo, paruoštą krakmolo tirpalą supilkite į minkštiklio skyrelį.

LIKUSIO VANDENS IŠLEIDIMAS / FILTRO VALYMAS

Filtrą tikrinti ir valyti rekomenduojama reguliariai, mažiausiai du ar tris kartus per metus, **ypač**:

- Jei šviečia indikatorius "Išvalyti siurbį" (☼).
- Jeigu prietaisas nenuleidžia vandens arba jeigu neatlieka gręžimo.
- Jei mašina stovi patalpoje, kurioje aplinkos temperatūra gali nukristi iki 0°C ir žemiau, po kiekvieno skalbimo turite iki galo išpilti vandenį iš mašinos.

Svarbu: prieš išleidami vandenį iš įrenginio įsitikinkite, kad vanduo atvėso.

1. Sustabdykite įrenginį ir išjunkite iš elektros tinklo.
2. Norėdami nuimti dangtelį, laikykitės toliau pateiktų nurodymų (gali skirtis priklausomai nuo modelio):
 - dešinėje ir kairėje pusėje esančias auseles (jei yra) paspauskite žemyn, skydeliui atsilaisvinus, nuimkite jį (pav. 3).
 - skydeli nuimkite naudodami plovimo priemonės dozatorių: vieną skydelio pusę ranka spauskite žemyn, įstatykite dozatoriaus smailų galą į tarpelį tarp skydelio ir priekinės sienelės ir, spausdami žemyn, atidarykite skydelį (pav. 4).
 - Įmontuojamiesiems modeliams: atkabinkite virtuvinę grindjuostę ir nuimkite ją.
3. Pastatykite talpą vandeniui surinkti šalia skalbimo mašinos.
4. Jei jūsų skalbimo mašina turi avarinę drenažinę žarnelę:
 - atkabinkite drenažinę žarnelę nuo gnybto arba ištraukite ją iš skalbimo mašinos korpuso (priklauso nuo mašinos modelio).Jei drenažinės žarnelės nėra, po filtru pastatykite

- plačią ir žemą vandens surinkimo talpą (pav. 6). Toliau praleiskite 5–8 punktus ir tęskite nuo 9.
5. Laikykite drenažinės žarnelės galą nukreiptą į indą, skirtą vandeniui surinkti ir ištraukite dangtelį (pav. 5).
 6. Palaukite, kol ištekės visas vanduo, tada vėl uždėkite dangtelį (pav. 7).
 7. Pritvirtinkite drenažinę žarnelę atgal prie gnybto arba įstumkite ją į mašinos korpusą (priklauso nuo modelio).
 8. Padėkite medvilninę ir skysčius sugeriančią medžiagą (pvz., rankšluostį) ant grindų priešais filtrą.
 9. Lėtai atidarykite filtrą sukdami jį priešinga laikrodžio rodyklės kryptimi (pav. 8); palaukite, kol visas vanduo ištekės, tada iki galo išsukite ir ištraukite filtrą.
 10. Tik filtrui valyti: išvalykite filtrą ir filtro korpuso vidų; patikrinkite filtro korpuse esantį rotorių, kuris turi laisvai sukis.
 11. Vėl įstatykite filtrą ir iki galo įsukite jį laikrodžio rodyklės kryptimi.
 12. Į plovimo priemonės dozatorių įpilkite maždaug 1 litrą vandens, kad veiktų „Eco“ sistema. Patikrinkite, ar teisingai ir saugiai įstatėte filtrą, įsitikinkite, kad jis nepraleidžia vandens.
 13. Uždėkite skydelį (pav. 9); jei reikia, šiek tiek paverskite mašiną atgal, kad lengviau būtų uždėti skydelį (darykite tai su kito asmens pagalba). Įmontuojamiesiems modeliams: atgal sumontuokite virtuvinę grindjuostę.
 14. Vėl įjunkite įrenginį į elektros tinklą. Skalbyklė vėl parengta naudoti.

PRIEŽIŪRA

Prieš atlikdami bet kokius priežiūros Visada išjunkite skalbimo mašiną.

Skalbiklio dozatoriaus valymas

1. Ištraukite skalbimo priemonių stalčiuką, kol sustos. Pirštu paspauskite sifono vietą, kuri pažymėta žodžiu "SPAUSTI" (pav. 10) kad atlaisvintumėte stalčiuką, ir jį visiškai ištraukite.
2. Sifoną iš minkštiklio skyriaus ištraukite patraukdami sifoną aukštyn (pav. 11).
3. Visas dalis nuplaukite po tekančiu vandeniu.
4. Ploviklio dalytuvą išvalykite drėgnu skudurėliu.
5. Sifoną minkštiklio skyriuje sumontuokite jį stumdami žemyn, kol sustos; tada į dozatoriaus skyrių įkiškite dozatoriaus stalčiuką.

Vandens tiekimo žarna

(pav. 12, 13 ir 14, priklauso nuo modelio)

Reguliariai tikrinkite, ar nėra nutrupėjimo ir įtrūkimų. Jei vandens įleidimo žarnoje matomi pažeidimai, žarną pakeiskite nauja to paties tipo žarna, kurią galima užsisakyti techninės priežiūros centre arba pas įgaliotą prekybos atstovą.

Jei skalbyklės įleidžiamoji žarna yra tokia, kokia pavaizduota 13 paveikslėlyje, reguliariai pažiūrėkite į apsauginio vožtuvo patikros langelį: (A) jei jis raudonas, tai reiškia, kad suveikė vandens sustabdymo funkcija, todėl žarną reikia pakeisti nauja žarna, kurią įsigysite aptarnavimo po pardavimo tarnyboje arba iš atstovo. Norėdami atsukti

įleidžiamąją žarną kaip parodyta 13 paveikslėlyje, nuspauskite žemyn atleidimo svirtį (B) (jei tokia yra).

Jei vandens įleidimo žarna yra permatoma (14 pav.), reguliariai tikrinkite jos spalvą. Jei kai kuriose vietose spalva paryškėja, tai reiškia, kad žarnoje gali būti nutėkės - žarną būtina pakeisti. Dėl žarnos pakeitimo kreipkitės į techninės priežiūros centro specialistus ar įgalioto atstovo specialistus.

Tinklinio filtro vandens įleidimo žarnoje (žarnose) valymas

1. Užsukite čiaupą ir nuo jo atsukite vandens įleidimo žarną.
2. Išvalykite vidinį tinklinį filtrą ir prie čiaupo prisukite vandens įleidimo žarną.
3. Dabar vandens įleidimo žarną atsukite nuo jungties skalbimo mašinos nugarėlėje.
4. Naudodamiesi universaliomis replėmis nuo skalbimo mašinos sujungimo nuimkite ir išvalykite tinklinį filtrą.
5. Vėl pritvirtinkite tinklinį filtrą ir dar kartą prisukite vandens įleidimo žarną.
6. Atsukite čiaupą ir patikrinkite, ar jungtys yra hermetiškos.

Išoriniai įrenginio paviršiai ir valdymo skydelis

- Nuvalykite švelnia ir drėgna šluoste. Nusausinkite sausa šluoste.

Vidiniai įrenginio paviršiai

- Po kiekvieno skalbimo mašinos duris palikite atidarytas, kad išdžiūtų vidiniai įrenginio paviršiai.
- Jei 95°C temperatūros vandenyje skalbinius skalbi-ate labai retai ar niekada, siekiant išlaikyti švarius vidinius įrenginio paviršius, rekomenduojama retkarčiais įjungti 95°C skalbimo programą be skalbinių, įdėjus nedidelį kiekį skalbimo priemonės.

Durelių tarpiklis

- Po kiekvieno skalbimo durelių tarpikli nusauskinkite sugeriančiu medvilnės skudurėliu; prieš

uždarydami tuščios skalbimo mašinos duris isitinkinkite, kad durelių tarpiklis yra visiškai sausas. Periodiškai tikrinkite durelių tarpiklio būklę.

Filtrai

- Filtrą tikrinti ir valyti rekomenduojama reguliariai, mažiausiai du ar tris kartus per metus (žr. "Likusio vandens išleidimas/Filtro valymas").

Nenaudokite plovimo priemonių turinčių tirpiklių, šveitimo miltelių, stiklo ar universalių valymo priemonių ir degių skysčių. Tokios priemonės gali pažeisti plastikinius paviršius arba kitas dalis.

SKALBINIUOSE PO GRĘŽIMO IŠLIEKANTIS DRĖGMĖS KIEKIS

Skalbiniuose po gręžimo išliekančios drėgmės laipsnis daugiausia priklauso nuo audinio rūšies, pasirinktos programos ir gręžimo greičio. Mažiausiai drėgmės gali išlikti naudojant energijos etiketėje nurodytą skalbimo programą bei didžiausią gręžimo greitį. Ši programa atskiroje programų lentelėje pažymėta kaip "Energijos etiketės atskaitos programa". Toliau pateikiama išliekančios drėgmės kiekio (%) apžvalga, įj susiejant su įvairiomis gręžimo ir džiovavimo efektyvumo klasėmis:

| Gręžimo ir džiovavimo efektyvumo klasė | Išliekančios drėgmės kiekis % |
|--|---------------------------------------|
| A (= efektyviausia) | mažiau nei 45 |
| B | 45 arba daugiau, tačiau mažiau nei 54 |
| C | 54 arba daugiau, tačiau mažiau nei 63 |
| D | 63 arba daugiau, tačiau mažiau nei 72 |
| E | 72 arba daugiau, tačiau mažiau nei 81 |

TRANSPORTAVIMAS / PRIEŽIŪRA

Niekada nekelkite įrenginio už viršutinio paviršiaus (jei tokia yra), kai transportuojate.

- Ištraukite kištuką iš tinklo lizdo.
- Užsukite čiaupą.
- Patikrinkite, ar skalbimo mašinos durelės ir ploviklio dalytuvai yra tinkamai uždaryti.

- Atjunkite vandens įleidimo ir išleidimo žarnas.
- Pašalinkite žarnose ir įrenginyje likusį vandenį (žr. "Likusio vandens išleidimas /Filtro valymas").
- Įstatykite transportavimo varžtus (privaloma).
-

PRIEDAI

Priedus kai kurių neįmontuojamiesiems modeliams įrenginiams užsisakyti galite techninės priežiūros centruose ar pas įgaliotą prekybos atstovą:

- Pagrindo stalčius; jį galima įrengti po skalbykle. Jis pakelia jūsų skalbimo mašiną, kad būtų daug patogiau sudėti ir išimti skalbinius ir nereikėtų tiek daug pasilenkti, kad pasiektumėte įrenginį. Taip pat jis suteikia papildomą erdvę rankiams ir kartu pateikia jų laikymo sprendimą.
- Tvirtinimo komplektas, juo džiovyklę galima tvirtinti ant skalbimo mašinos viršaus.

- Tvirtinimo komplektas su lentynėle, juo džiovyklę galima tvirtinti virš skalbimo mašinos, taip sutaupant erdvę ir palengvinant skalbinių sudėjimą ir išėmimą iš aukštai sumontuotos džiovyklės.
- Dengiančio skydo komplektas, juo skalbimo mašiną galima sumontuoti po ištininiu virtuviniu stalviršiu. Pasiteiraukite mūsų klientų aptarnavimo darbuotojų arba pardavėjo, ar jūsų skalbimo mašina turi tokią galimybę.

TECHNINĖS PRIEŽIŪROS CENTRAS

Prieš kreipiantis į techninės priežiūros centrą:

- Pabandykite savarankiškai pašalinti problemą (žr. "Gedimų lokalizavimo vadovas").
- Iš naujo paleiskite programą, kad patikrintumėte, ar problema buvo pašalinta.
- Jei skalbimo mašina ir toliau neveikia tinkamai, kreipkitės į techninės priežiūros centrą.

Nurodykite:

- Problemos pobūdį.
- Skalbimo mašinos modelį.
- Serviso kodą (numeris po žodžio "SERVICE").

Techninės priežiūros lipduką rasite durelių viduje.

- Pilną savo adresą.
- Telefono numerį ir kodą. Techninės priežiūros centrų telefonų numeriai ir adresai nurodyti pateikiamoje garantinio aptarnavimo kortelėje. Taip pat galite pasikonsultuoti su prekybos atstovu, pas kurį įsigijote šį prietaisą.

Fabrikantas:

Whirlpool Europe s.r.l. - Socio Unico
Viale Guido Borghi 27 - 21025 Comerio (Varese),
Italy

SERVICE 0000 000 00000



GEDIMŲ LOKALIZAVIMO VADOVAS



Jūsų skalbimo mašinoje yra įvairios automatinės apsaugos funkcijos. Jos leidžia tinkamu laiku nustatyti gedimus bei pagal tai suaktyvina atitinkamą saugos sistemą. Šie gedimai yra nežymūs, todėl juos galima pašalinti per kelias minutes.

| Problema | Priežastys - Sprendimai - Patarimai |
|--|--|
| Įrenginys neįsijungia, nešviečia jokios indikatoriaus lemputės | <ul style="list-style-type: none"> Kištukas nėra įjungtas į tinklo lizdą. Tinklo lizdas arba saugiklis neveikia tinkamai (patikrinimui naudokite stalirę lempą arba panašų įrenginį). Taupydamą energiją, prieš programos pradžią ir programai pasibaigus, skalbimo mašina automatiškai išsijungia. Skalbimo mašinai įjungti pirmiausia nustatykite programų rankenėlę į „Off/O“ padėtį, paskui pasirinkite pageidaujamą programą |
| Įrenginys nepradedą veikti, nors buvo paspaustas „Start(Pause)“ mygtukas | <ul style="list-style-type: none"> Netinkamai uždarytos durelės. Įjungta apsaugos (apsaugos nuo vaikų) funkcija  (jei tokia įdiegta jūsų skalbimo mašinoje), mygtukai užblokuoti. Norėdami atblokuoti mygtukus, paspauskite du mygtukus, pažymėtus rakto simboliu, ir laikykite juos nuspaustus mažiausiai 3 sekundes. Kai ekrane išsijungs rakto simbolis, galima pradėti skalbti. |
| Įrenginys sustoją skalbimo programos vykdymo metu ir blykčiojį „Start(Pause)“ lemputė | <ul style="list-style-type: none"> Yra įjungta funkcija „Skalavimo sulaukymas“. Norėdami išgręžti skalbinius paspauskite „Start(Pause)“. Norėdami išleisti vandenį be gręžimo pasirinkite programą „Išleidimas“ (jei tokia yra) arba paspauskite ir mažiausiai 3 sekundes palaikykite mygtuką „Atkūrimas/Išleidimas“. Programa buvo pakeista - iš naujo pasirinkite norimą programą ir paspauskite „Start(Pause)“. Programa buvo nutraukta ir atidarytos durelės - uždarykite dureles ir paleiskite programą paspausdami „Start(Pause)“. Įsijungs prietaiso apsaugos sistema (žr. skyrių „Gedimų simbolių paaiškinimai“ jūsų programų rodyklėje). Neatsuktas čiaupas arba yra sulenkta vandens įleidimo žarna (šviečia indikatorius „Užsuktas vandens čiaupas“). |
| Skalbimo priemonės ploviklio dalytuve liekį skalbiklio/skalbimo priedų | <ul style="list-style-type: none"> Įleidžiamas nepakankamas vandens kiekis; gali būti užsikimšę tinkliniai vandens įleidimo žarnos filtrai (žr. „Priežiūra“). |
| Gręžimo ciklo metu įrenginys vibruoją | <ul style="list-style-type: none"> Nebuvo išimti transportavimo varžtai; prieš eksploatuojant skalbyklę šiuos varžtus būtina išsukti. Įrenginys nėra pastatytas lygiai / tvirtai nesiremiam į grindis visomis keturiomis kojelėmis (žr. atskirą „Įrengimo vadovą“). |
| Netenkina galutinio gręžimo rezultatai | <ul style="list-style-type: none"> Siekiant apsaugoti skalbyklę dėl gręžimo metu atsiradusio disbalanso, buvo sustabdyta gręžimo fazė (žr. „Disbalansas gręžimo metu“). Gręžimas gali nebūti atliekamas dėl per didelio putų kiekio; išrinkite ir paleiskite „Skalavimas ir gręžimas“ programą. Venkite skalbimo priemonės perdozavimo (žr. „Skalbikliai ir skalbimo priedai“). „Gręžimo“ reguliatorių reikia nustatyti mažiausiam sukimosi greičiui. |
| „Disbalansas gręžimo metu“. Programos jos srauto juostoje mirksi indikatorius „Spin/Drain“ („Gręžimas/Išleidimas“), arba ekrane mirksi gręžimo greitis, arba pasibaigus programai mirksi gręžimo greičio indikatorius (priklausomai nuo modelio). Skalbiniai vis dar labai šlapi. | <p>Siekiant išvengti žalos skalbyklei, dėl skalbinių kiekio disbalanso buvo sustabdyta gręžimo fazė. Štai kodėl skalbiniai vis dar labai šlapi.</p> <p>Toliau pateikiamos galimos disbalanso priežastys: mažas skalbinių kiekis (vos keli gana dideli arba sugeriantys skalbiniai, pvz., rankšluosčiai) arba dideli/sunkūs skalbiniai.</p> <ul style="list-style-type: none"> Jei tik įmanoma, venkite mažo skalbinių kiekio. Kai skalbiate didelius arba sunkius skalbinius, itin rekomenduojama pridėti skirtingų dydžių skalbinių. <p>Jei pageidaujate gręžti šlapius skalbinius, pridėkite daugiau skirtingų dydžių skalbinių, o paskui pasirinkite ir paleiskite programą „Skalavimas ir gręžimas“.</p> |
| Skalbiklio likučiai ant skalbinių po skalbimo | <p>Baltos spalvos nuosėdos ant tamsių audinių atsiranda dėl netirpių junginių, naudojamų šiuolaikiniuose skalbimo milteliuose, neturintčiuose fosfato:</p> <ul style="list-style-type: none"> venkite skalbiklio perdozavimo, naudokite kystą skalbiklį, jei įmanoma, pasirinkite „Intensyvus skalavimas“ funkciją, šepėčiu nuvalykite audinį |

| Problema | Priežastys - Sprendimai - Patarimai |
|--|--|
| Skalbimo programos eigoje, skalbimo mašina stovi kelias minutes neveikdama ir nevykdydama plovimo programos. | Tai įprastas skalbimo mašinų darbo ciklas, naudojamas siekiant pagerinti skalbinių skalavimą. Viena iš galimų tokio sustojimo priežasčių - tai per didelis naudojamų plovimo priemonių kiekis; skalbimo mašina automatiškai sustabdo skalbimo programą, kad sumažėtų susidariusių putų kiekis. Tokie sustojimai gali pasikartoti kelis kartus, kol putų kiekis sumažės iki reikiamo lygio ir mašina galės tęsti skalbimo programą. Jei putų kiekis nesumažės ilgesnį laiką, įsijungs raudonas avarinis indikatorius („Service“), o indikatorius rodytų „F18“ arba „Fod“ klaidos kodą, tokiu atveju žr. instrukcijoje klaidų kodų paaiškinimus. |
| Programos trukmė yra daug ilgesnė arba trumpesnė nei nurodyta programų rodyklėje arba ekrane (jei ekranas mašinoje įdiegtas) | Tai įprasta skalbimo mašinų darbo funkcija, leidžianti mašinai prisitaikyti prie įvairių veiksnių, dėl kurių gali pasikeisti skalbimo programos trukmė - tai per didelis susidariusių putų kiekis, išsibalansavimas dėl per didelio skalbinių svorio, žemos paduodamo vandens temperatūros ir kt. Be to, skalbimo mašinos sistema, įvertinanti skalbinių svorį, atitinkamai gali pakeisti programos trukmę. Priklausomai nuo įvairių veiksnių, programos trukmė yra perskaiciuojama programos eigoje ir reikalui esant keičiama; tokiais atvejais ekrane rodomi atitinkami simboliai (jei tokia funkcija įdiegta) . Naudojant nedidelį skalbinių kiekį, programos trukmė nurodyta programų rodyklėje, gali sutrumpėti iki 50 %. |

Gedimo indikatorių aprašymas

| Pasirodo trikties indikatorius | Indikacija ekrane (jei yra jūsų įrenginyje) | Aprašymas - Priežastys - Sprendimai |
|--|---|---|
| "Sarvisas"  | nuo "F03" iki "F43" (išskyrus "F18" ir "F24") | "Elektros modulio gedimas" Paspauskite ir mažiausiai 3 sekundes palaikykite "Reset" mygtuką. |
| | "F24" | Suveikia, kai skalbiniai sugeria labai daug vandens arba bandoma išskalbti per daug skalbinių, pasirinkus programą skirtą mažam skalbinių kiekiui. Neperkraukite skalbimo mašinos. Norėdami sustabdyti programą, paspauskite ir palaikykite mažiausiai 3 sekundes perkrovimo mygtuką („Reset“). Pasirinkite ir paleiskite skalavimo ir gręžimo programą, kad galėtumėte tinkamai užbaigti nutrauktą skalbimo programą. |
| | "F02" arba "FA" | "Vandens sustabdymo gedimas" Pasukite programos pasirinkimo jungiklį į „Off/O“ padėtį, ištraukite laidą iš elektros maitinimo lizdo ir užsukite vandens čiaupą. Tada: <ul style="list-style-type: none"> • Vėl įjunkite įrenginį į elektros tinklą. • Atsukite čiaupą (jei vanduo iškart ims tekėti į įrenginį, dar jo neįjungus reiškia gedimą; užsukite čiaupą ir kreipkitės į techninės priežiūros centrą. • Išrinkite ir dar kartą paleiskite norimą programą. |
| | "F18" arba "Fod" | "Per daug putų" Skalbimo programa buvo nutraukta dėl per didelio putų kiekio. Jei jūsų mašinoje įdiegta pagalbinė dozavimo funkcija („Dosing Aid“) ir jūs ją naudojate, patikrinkite, ar pasirinktos dozavimo reikšmės skirtingoms skalbimo programoms atitinka rekomenduojamus dozavimo kiekius (žr. specialias instrukcijas, skirtas pagalbinei dozavimo funkcijai („Dosing Aid“)). <ul style="list-style-type: none"> • Išrinkite ir paleiskite programą "Skalavimas ir gręžimas". • Po to vėl pasirinkite ir paleiskite pageidaujamą programą, naudodami mažiau skalbiklio. Taip pat pirmame „Gedimų nustatymo ir šalinimo“ skyriaus lape žr. dalį „Mašina parengties būsenoje ...“. |

| Mirksi gedimo indikatorius | Aprašymas - Prižastys - Sprendimai |
|---|---|
| <p data-bbox="134 309 317 333">"Užsuktas čiaupas"</p>  | <p data-bbox="349 159 888 204">Įrenginyje nėra vandens arba nepakankamas vandens kiekis. Mirksi Start(Pause) lemputė.</p> <p data-bbox="349 218 476 239">Patikrinkite ar:</p> <ul data-bbox="349 243 1008 444" style="list-style-type: none"> • Pilnai atsuktas vandens čiaupas ir pakankamas tiekiamo vandens slėgis. • Vandens įleidimo žarnoje yra sulenkimų. • Nėra užsikimšęs tinklinis vandens įleidimo žarnos filtras (žr. "Priežiūra"). • Vanduo žarnoje nėra užšalęs. • Vandens įleidimo žarnos apsauginio vožtuvo patikros langelis yra raudonas (įrenginys turi turėti paveikslėlyje "13" - nurodytą vandens įleidimo žarną - žr. ankstesnį skyrį "Priežiūra"); žarną pakeiskite nauja, kurią galima užsisakyti techninės priežiūros centre arba pas įgaliotą prekybos atstovą. <p data-bbox="349 461 1069 506">Pašalinę problemą iš naujo paleiskite programą, paspausdami "Start(Pause)". Jei gedimas pasikartoja, kreipkitės į techninės priežiūros centrą</p> |
| <p data-bbox="139 645 310 670">"Išvalyti siurbį" </p> | <p data-bbox="349 520 1008 565">Panaudotas vanduo nėra išpumpuojamas. Įrenginys sustojęs atitinkamame programos vykdymo etape; išjunkite ir elektros tinklo ir patikrinkite ar:</p> <ul data-bbox="349 579 1001 715" style="list-style-type: none"> • Vandens įleidimo žarnoje yra sulenkimų arba žarna yra užblokuota dėl kitos prižasties. • Filtras ar siurblys nėra užsikimšę (žr. skyrį "Filtro valymas/Likusio vandens išleidimas"); prieš išleidami vandenį iš įrenginio įsitikinkite, kad vanduo atvėso. • Vanduo išleidimo žarnoje nėra užšalęs. <p data-bbox="349 732 1061 795">Pašalinę problemą išsrinkite ir paspauskite ir mažiausiai 3 sekundes palaikykite "Reset" mygtuką; po to iš naujo paleiskite norimą programą. Jei gedimas pasikartoja, kreipkitės į techninės priežiūros centrą</p> |

Jei jūsų skalbimo mašinoje nėra laiko ekrano patikrinkite, kuri iš anksčiau aprašytų situacijų galėtų būti gedimo prižastimi ir pagal vykdykite pateikiamas instrukcijas.

ĮRENGIMO VADOVAS

Paveikslukai pateikti šios instrukcijos viršelyje.

Įmontuojamosioms skalbimo mašinoms: laikykitės prietaiso montavimo instrukcijų, kurios teikiamos atskirai.

Dėl netinkamai atlikto įrengimo gali atsirasti triukšmas, per didelė vibracija ir vandens pratekėjimas.

Neįmontuojamiesiems modeliams: draudžiama kelti įrenginį už viršutinio paviršiaus.

PAŠALINKITE TRANSPORTAVIMO VARŽTUS! (pav.15)

Svarbu:

- Nepašalinti transportavimo varžtai gali būti įrenginio gedimo priežastimi!
 - Transportavimo varžtus išsaugokite ateičiai būsimiems pervežimams; jei ketinate transportuoti įrenginį, įsukite transportavimo varžtus.
1. Atlaisvinkite ir atsukite visus keturis transportavimo varžtus; naudokite 13 mm veržliaraktį (pav. 16a,b).
 2. Vėl įsukite varžtus maždaug per 2 cm; tada klibindami ir j save traukdami varžtus ištraukite plastikines dalis, esančias skalbyklės užpakalinėje dalyje (pav. 16c, d, e).
 3. Uždenkite angeles užspausdami jas plastikiniais dangteliais, kurie buvo pridėti prie skalbyklės (pav. 16f).

KOJELĖS REGULIAVIMAS

Įrenginys turi būti pastatytas ant tvirtų ir lygių grindų (jei reikia, naudokitės gulsčiu). Jei įrenginį ketinate pastatyti ant medinių grindų ar laminuotos grindų dangos, tolygiai paskirstykite įrenginio svorį, jį pastatydami ant 60 x 60 cm matmenų, mažiausiai 3 cm storio prie grindų pritvirtinto faneros lakšto. Jei grindys nėra lygios, esant reikalui sureguliuokite 4 kojelių aukštį; draudžiama po kojелеmis kišti medžio ir pan. gabalėlius.

Ranka 2–3 kartus pagal laikrodžio rodyklę pasukdami skalbimo mašinos kojelę iki galo ją išsukite, tada raktu 13 mm atlaisvinkite fiksuojamąjį veržlę (pav. 17, 18). Šiek tiek pakelkite mašiną ir sukdami sureguliuokite kojelės aukštį (pav. 18).

Svarbu : sukdami prieš laikrodžio rodyklę link skalbimo mašinos korpuso, priveržkite antveržį (pav. 19, 20).

PRIJUNKITE VANDENS ĮLEIDIMO ŽARNĄ

Jeigu vandens įleidimo žarna dar nesumontuota, lenktą jos galą ranka užsukite ant skalbimo mašinos nugarėlėje esančio vožtuvo (pav. 21). Tiesųjį įleidimo žarnos galą užsukite ant čiaupo priverždami veržlę.

Demesio:

- Žarnoje neturi būti sulenkimų!
- Įrenginys neqali būti prijungta prie nehermetiško vandens šildytuvo maišytuvo čiaupo.
- Pilnai atsukdami čiaupą patikrinkite prijungimo jungčių hermetiškumą.
- Patikrinkite, ar ant čiaupo sriegio tinkamai sulgiuota tarpinė (pav. 22).

- Jei žarna yra per trumpa, pakeiskite ją tinkamo ilgio ir reikiamam slėgiui atsparia žarna (1000 kPa min, EN 61770 patvirtinto tipo). Jeigu reikia ilgesnės vandeniui atsparios žarnos, kreipkitės į mūsų Garantinio aptarnavimo skyrių arba prekybos agentą.
- Reguliariai tikrinkite vandens įleidimo žarnos būklę, ar joje nėra įtrūkimų ir trapių vietų.
- Skalbimo mašina gali būti prijungta be atbulinio vožtuvo.

VANDENS IŠLEIDIMO ŽARNOS PRIJUNGIMAS

1. Jeigu išleidimo žarna sumontuota taip, kaip pavaizduota 23 pav.: Atkabinkite ją nuo rodyklėmis pažymėtų laikiklių.
 2. Tuo atveju, kai vandens išleidimo žarna yra įrengta viršutinėje skalbimo mašinos dalyje (pav. 24): Nuimkite ją nuo rodyklėmis pažymėtų laikiklių (priklausomai nuo modelio).
 3. Gerai pritvirtinkite drenazinę žarną prie sifono ar tiesiogiai prie vandens nupylimo kanalo.
- Įsitinkinkite, kad žarna nėra sulenkta.
 - Pritvirtinkite žarną, kad ji negėletų nukristi.
 - Mažos rankoms plauti skirtos kriauklės nėra tinkamos.
 - Jei jums reikia pailginimo, naudokite to paties tipo žarną, o sujungimus pritvirtinkite spauستukais.
 - Sifono aukštis - išleidimo žarna turi būti pritvirtinta ne mažesniame kaip 60 cm ir ne didesniame kaip 125 cm aukštyje.
 - Didžiausias bendras išleidimo žarnos ilgis: 2,50 m (šiuo atveju didžiausias tvirtinimo aukštis yra 90 cm).

ELEKTROS PRIJUNGIMAS

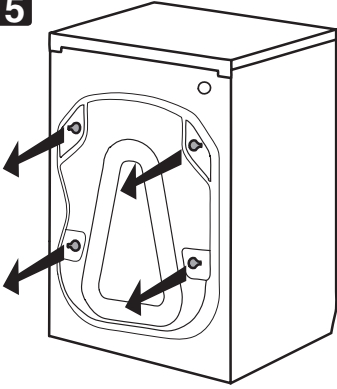
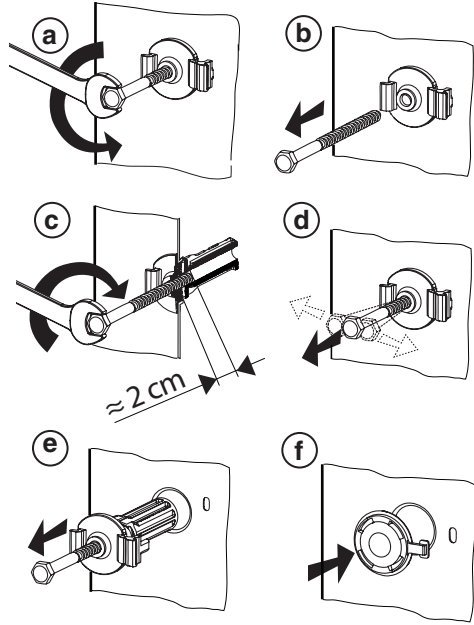
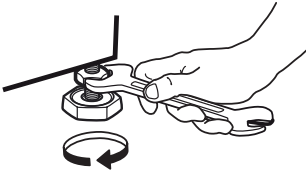
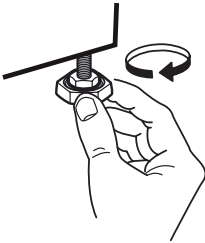
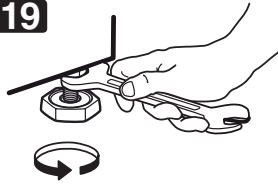
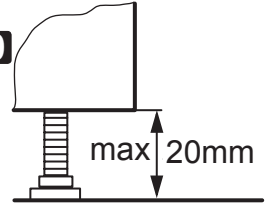
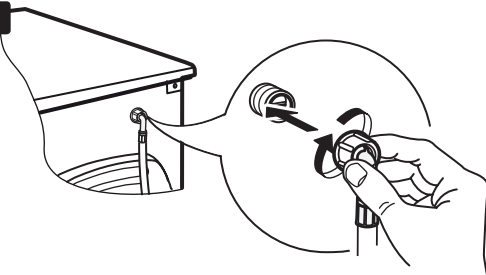
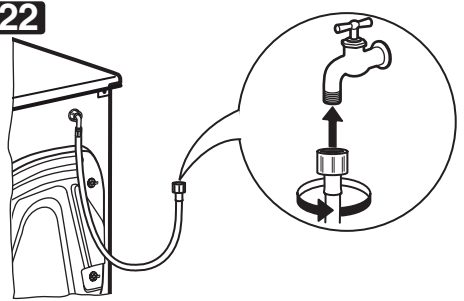
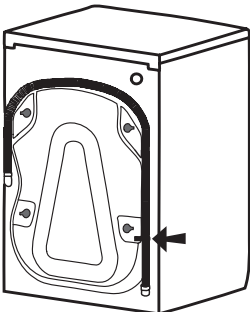

- Naudokite įžemintą elektros tinklo laidą.
- Draudžiama naudoti ilginamuosius laidus ir tinklo lizdo skirstytuvus.
- Maitinimo laidą pakeisti gali tik kvalifikuotas elektrikas.
- Elektrą prijungti būtina pagal vietos reikalavimus.

15**16****17****18****19****20****21****22****23****24**