

NOUS VOUS REMERCIONS D'AVOIR ACHETÉ UN PRODUIT WHIRLPOOL

Pour bénéficier d'une assistance plus complète, veuillez enregistrer votre produit sur [www.whirlpool.eu/register](http://www.whirlpool.eu/register)



**Avant d'utiliser l'appareil, veuillez lire attentivement les consignes de sécurité.**  
Avant d'utiliser la machine, il est impératif de retirer les boulons de transport.  
Pour des instructions plus détaillées sur le retrait des boulons, voir le Guide d'installation.

## TABLEAU DE COMMANDE

1. Bouton Marche/Arrêt
2. Sélecteur de programme
3. Bouton Marche/Pause
4. Bouton Température
5. Bouton FreshCare+
6. Bouton Séchage uniquement / Verrouillage
7. Bouton Configuration du séchage
8. Écran
9. Bouton Départ différé
10. Bouton Vitesse d'essorage

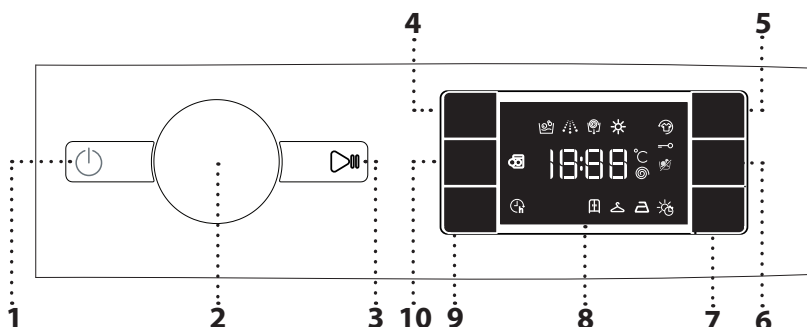

### TÉMOINS ET MESSAGES AFFICHÉS À L'ÉCRAN

- Phase de lavage**
- Indique la phase de lavage du cycle
- Phase de séchage**
- FreshCare+ activé
- Verrouillage activé
- Séchage uniquement
- Mode séchage minuté
- Niveaux de séchage automatiques
- Départ différé activé
- Hublot verrouillé

## TABLEAU DES CYCLES DE LAVAGE

| Programme                           |                                | Températures |          | Vitesse d'essorage maxi (tr/min) | Sé- chage | Charge maximale pour cycle de lavage (kg) | Charge maximale pour cycle de séchage (kg) | Durée (h : m) | Lessives et additifs |             |                 | Lessive recommandée |         | Humidité résiduelle % (***) | Consommation d'énergie kWh | Total eau L | Température de lavage °C |
|-------------------------------------|--------------------------------|--------------|----------|----------------------------------|-----------|---|--|---------------|----------------------|-------------|-----------------|---------------------|---------|-----------------------------|----------------------------|-------------|--------------------------|
|                                     |                                | Réglage      | Plage    |                                  |           |   |  |               | Pré-lavage           | Princi- pal | Assou- plissant | Poudre              | Liquide |                             |                            |             |                          |
|                                     |                                |              |          |                                  |           |   |  |               |                      |             |                 |                     |         |                             |                            |             |                          |
|                                     | MIXTE                          | 40°C         | ✱ - 40°C | 1000                             | ✓         | 9,0                                       | 6,0  | **            | -                    | ●           | ○               | -                   | ✓       | -                           | -                          | -           | -                        |
|                                     | COTON (2)                      | 40°C         | ✱ - 60°C | 1400                             | ✓         | 9,0                                       | 6,0  | 3:55          | -                    | ●           | ○               | ✓                   | ✓       | 49                          | 1,1                        | 95          | 40                       |
|                                     | SYNTHÉTIQUES (3)               | 40°C         | ✱ - 60°C | 1200                             | ✓         | 4,0                                       | 4,0  | 2:55          | -                    | ●           | ○               | ✓                   | ✓       | 35                          | 0,75                       | 55          | 43                       |
|                                     | RAPIDE 30 MN                   | 30°C         | ✱ - 30°C | 1200 (****)                      | -         | 4,5                                       | -  | 0:30          | -                    | ●           | ○               | -                   | ✓       | 71                          | 0,2                        | 45          | 27                       |
|                                     | 20°C                           | 20°C         | ✱ - 20°C | 1400                             | ✓         | 9,0                                       | 6,0  | 1:50          | -                    | ●           | ○               | -                   | ✓       | 49                          | 0,16                       | 90          | 22                       |
|                                     | LAVAGE ET SÉCHAGE 45 MN        | 30°C         | 30°C     | 1400                             | ✓         | 1,0                                       | 1,0  | **            | -                    | ●           | ○               | -                   | ✓       | -                           | -                          | -           | -                        |
|                                     | LAVAGE ET SÉCHAGE 90 MN        | 30°C         | 30°C     | 1200                             | ✓         | 2,0                                       | 2,0  | **            | -                    | ●           | ○               | -                   | ✓       | -                           | -                          | -           | -                        |
|                                     | ESSORAGE & VIDANGE *           | -            | -        | 1400                             | ✓         | 9,0                                       | 6,0  | **            | -                    | -           | -               | -                   | -       | -                           | -                          | -           | -                        |
|                                     | RINÇAGE & ESSORAGE             | -            | -        | 1400                             | ✓         | 9,0                                       | 6,0  | **            | -                    | -           | ○               | -                   | -       | -                           | -                          | -           | -                        |
|                                     | BLANC                          | 60°C         | ✱ - 90°C | 1400                             | ✓         | 9,0                                       | 6,0  | 2:45          | ● (90°)              | ●           | ○               | ✓                   | ✓       | 49                          | 0,9                        | 90          | 55                       |
|                                     | ECO 40-60 (1) (Lavage)         | 40°C         | 40°C     | 1351                             | ✓         | 9,0                                       | 6,0  | 3:40          | -                    | ●           | ○               | ✓                   | ✓       | 53,5                        | 0,86                       | 54          | 38                       |
|                                     |                                |              |          | 1351                             | ✓         | 4,5                                       | 3,0  | 2:50          | -                    | ●           | ○               | ✓                   | ✓       | 53,5                        | 0,68                       | 54          | 37                       |
|                                     |                                |              |          | 1351                             | ✓         | 2,5                                       | -  | 2:10          | -                    | ●           | ○               | ✓                   | ✓       | 53,5                        | 0,46                       | 40          | 34                       |
|                                     | LAINE                          | 40°C         | ✱ - 40°C | 800                              | ✓         | 2,0                                       | 2,0  | **            | -                    | ●           | ○               | -                   | ✓       | -                           | -                          | -           | -                        |
|                                     | DÉLICAT                        | 30°C         | ✱ - 30°C | 600 (****)                       | ✓         | 1,0                                       | 1,0  | **            | -                    | ●           | ○               | -                   | ✓       | -                           | -                          | -           | -                        |
|                                     | COULEURS 15°                   | 15°C         | 15°C     | 1000                             | ✓         | 4,5                                       | 4,5  | **            | -                    | ●           | ○               | -                   | ✓       | -                           | -                          | -           | -                        |
| ● Dosage requis ○ Dosage facultatif |                                |              |          |                                  |           |   |  |               |                      |             |                 |                     |         |                             |                            |             |                          |
|                                     | ECO 40-60 (4) (Lavage&Séchage) | 40°C         | 40°C     | 1351                             | ✓         | 6,0                                       | 6,0  | 9:20          | -                    | ●           | ○               | ✓                   | ✓       | 0                           | 3,80                       | 75          | 33                       |
|                                     |                                |              |          | 1351                             | ✓         | 3,0                                       | 3,0  | 5:10          | -                    | ●           | ○               | ✓                   | ✓       | 0                           | 1,98                       | 47          | 32                       |

Pour les programmes de lavage d'une température supérieure à 50°C, nous recommandons d'utiliser de la lessive en poudre plutôt que liquide et de suivre les instructions indiquées sur l'emballage de la lessive.

Ces données peuvent différer à votre domicile en raison de conditions variables de température d'arrivée d'eau, de pression de l'eau, etc. Les durées de programmes estimées reposent sur un réglage par défaut des programmes, sans options. Les valeurs indiquées pour les programmes autres que le programme Eco 40-60 sont fournies à titre indicatif uniquement.

### Pour tous les organismes de test

1) **Eco 40-60 (Lavage)** - Cycle de lavage test conformément à la réglementation européenne Ecodesign 2019/2014. Le programme le plus efficient en termes de consommation d'électricité et d'eau pour laver le linge en coton normalement sale.

4) **Eco 40-60 (Lavage&Séchage)** - Cycle de séchage test conformément à la réglementation européenne Ecodesign 2019/2014. Pour utiliser le cycle « lavage et séchage », sélectionnez le programme de lavage « Eco 40-60 » et réglez le niveau de l'option « Séchage »

sur « ». Le programme le plus efficient en termes de consommation d'électricité et d'eau pour laver et sécher du linge en coton normalement sale.

À la fin du cycle, les vêtements peuvent être immédiatement rangés dans l'armoire.

**Remarque :** les valeurs de vitesse d'essorage affichées à l'écran peuvent différer légèrement des valeurs mentionnées dans le tableau.

2) Programme coton long : choisissez le programme « » avec une température de 40°C.

3) Programme synthétique long : choisissez le programme « » avec une température de 40°C.

\* Sélectionnez le programme et réglez la vitesse d'essorage sur « 0 » pour vidanger uniquement.

\*\* La durée du programme apparaît sur l'écran.

\*\*\* Après la fin du programme et de l'essorage réglé à la vitesse maximale, avec le réglage par défaut du programme.

\*\*\*\* L'écran affichera la vitesse d'essorage suggérée comme valeur par défaut.

**6th Sense** - La technologie de capteurs adapte l'eau, l'énergie et la durée du programme à votre charge.

## BAC À PRODUITS LESSIVIELS

**Compartment 1 : produit lessiviel pour le pré-lavage (poudre)**

**Compartment 2 : produit lessiviel (en poudre ou liquide)**

**Compartment 3 : additifs (adoucissants, etc.)**

L'adoucissant ne doit pas dépasser le niveau « MAX ».

! Utilisez un produit lessiviel en poudre pour les vêtements en coton blancs, pour le pré-lavage et pour le lavage à plus de 60 °C.

! Suivez les instructions indiquées sur l'emballage du produit lessiviel.

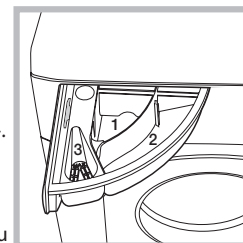

## DESCRIPTION DU PRODUIT

1. Plan de travail
2. Bac à produits lessiviels
3. Tableau de commande
4. Poignée de hublot
5. Hublot
6. Filtre à eau
7. Pieds réglables (4)

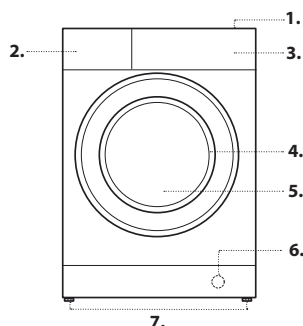

# CYCLES DE LAVAGE

Suivez les instructions indiquées par des symboles sur l'étiquette d'entretien des vêtements. La valeur indiquée sur les symboles correspond à la température maximale recommandée pour le lavage du vêtement.



## Mixte

Permet de laver les vêtements résistants en coton, lin, fibres synthétiques et fibres mixtes légèrement à moyennement sales.

## Coton

Programme adapté pour laver les articles en coton résistant et lin, de normalement à très etc. tels que les serviettes de bain, sous-vêtements, linge de table et de lit, etc.

## Synthétiques

Convient au lavage de vêtements normalement sales composés de fibres synthétiques (par ex. polyester, polyacrylique, viscose, etc.) ou de fibres mixtes coton-synthétiques.

## Rapide 30 mn

Convient au lavage rapide de vêtements légèrement sales : ce cycle ne dure que 30 minutes pour un gain de temps et une consommation d'énergie réduite. Charge maximale 4,5 kg.

## 20 °C

Convient au lavage de vêtements en coton légèrement sales, à une température de 20°C.

## Lavage et séchage 45 mn

Convient au lavage et séchage rapide de vêtements en coton et fibres synthétiques légèrement sales. Ce cycle assure le lavage et le séchage d'une lessive jusqu'à 1 kg en 45 minutes.

## Lavage et séchage 90 mn

Convient au lavage et séchage rapide de vêtements en coton et fibres synthétiques. Ce cycle assure le lavage et le séchage d'une lessive jusqu'à 2 kg en 90 minutes.

## Essorage & Vidange

Essore le linge et vide l'eau. Pour les vêtements résistants.

## Rinçage & Essorage

Rince puis essore. Pour les vêtements résistants.

## Blanc

Programme adapté pour laver les articles en coton résistant et lin, de normalement à très sales, tels que les serviettes de bain, sous-vêtements, linge de table et de lit, etc. Uniquement lorsque la température sélectionnée est 90 °C, le cycle comporte une phase de pré-lavage avant la phase de lavage principal. Dans ce cas, il est recommandé de mettre du détergent à la fois dans le compartiment pré-lavage et dans le compartiment lavage principal.

## Eco 40-60

Convient au lavage des vêtements en coton normalement sales, déclarés comme étant lavables à 40 °C ou 60 °C, ensemble dans le même cycle. Il s'agit à la fois du cycle standard pour le lavage des vêtements en coton et du cycle le plus efficace en termes de consommation d'eau et d'électricité.

## Laine

Tous les vêtements en laine peuvent être lavés à l'aide du programme « Laine », même ceux portant la mention « lavage à la main uniquement » sur l'étiquette. Pour de meilleurs résultats, utiliser un produit lessiviel spécial et ne pas dépasser le poids maximal spécifié.

## Délicat

Cycle de lavage des vêtements particulièrement délicats. Retournez les vêtements de préférence avant de les laver.

## Couleurs 15°

Ce cycle aide à protéger les couleurs en les lavant à l'eau froide (15°C) et consomme moins d'énergie pour chauffer l'eau tout en offrant des résultats de lavage satisfaisants. Convient aux vêtements légèrement sales, non tachés. Ce cycle offre des résultats de lavage comparables à un cycle à 40°C à seulement 15°C

## Témoin de hublot verrouillé

Si le symbole est éteint, le hublot est verrouillé. Pour éviter tout dommage, attendez que le symbole s'allume pour ouvrir le hublot. Pour ouvrir le hublot alors qu'un cycle est en cours, appuyez sur le bouton MARCHE/PAUSE ; si le symbole est allumé, vous pouvez ouvrir le hublot.

## PREMIÈRE UTILISATION

Une fois l'appareil installé, et avant de l'utiliser pour la première fois, lancez un cycle avec de la lessive mais sans linge, en utilisant le cycle de lavage (60°C).

## UTILISATION QUOTIDIENNE

Préparez le linge en suivant les indications du chapitre « CONSEILS ET SUGGESTIONS ».

- Appuyez sur le bouton MARCHE/ARRÊT ; le témoin lumineux MARCHE/PAUSE clignote lentement.

- Ouvrez le hublot. Chargez le linge en vous assurant de ne pas dépasser la charge maximale indiquée sur le tableau des cycles de lavage.

- Ouvrez le bac à produits lessiviels et versez le produit dans les compartiments correspondants, tel que décrit au chapitre « BAC À PRODUITS LESSIVIELS ».

- Fermez le hublot.

- Utilisez le sélecteur CYCLE DE LAVAGE pour sélectionner le cycle de lavage souhaité : il sera associé à une température et une vitesse d'essorage spécifiques qui peuvent être modifiées. La durée du cycle apparaît sur l'écran.

- La machine affiche automatiquement la température et la vitesse d'essorage par défaut du cycle sélectionné ou les paramètres utilisés récemment, s'ils sont compatibles avec le cycle sélectionné.

- Sélectionnez le cycle de séchage si souhaité.

- Sélectionnez les options souhaitées.

## DÉMARRAGE DU CYCLE

Appuyez sur le bouton MARCHE/PAUSE.

Le hublot se verrouille (symbole éteint) et le tambour se met à tourner ; le hublot se déverrouille (symbole allumé) puis il se verrouille à nouveau (symbole éteint) en phase de préparation de chaque cycle de lavage. Vous entendez un « clic » du mécanisme de verrouillage du hublot. Le tambour se remplit d'eau et la phase de lavage démarre une fois le hublot verrouillé.

## METTRE UN CYCLE EN PAUSE

Pour mettre un cycle de lavage en pause, appuyez de nouveau sur le bouton MARCHE/PAUSE ; le témoin lumineux clignote. Si le symbole est allumé, il est possible d'ouvrir le hublot. Pour redémarrer le cycle de lavage à l'endroit où il a été interrompu, appuyez à nouveau sur le bouton MARCHE/PAUSE.

## OUVRIRE LE HUBLOT SI NÉCESSAIRE

Lorsqu'un cycle démarre, le symbole s'éteint pour indiquer qu'il n'est plus possible d'ouvrir le hublot. Le hublot reste verrouillé pendant toute la durée du cycle de lavage. Pour ouvrir le hublot alors qu'un cycle est en cours, par exemple pour ajouter ou retirer des vêtements, appuyez sur le bouton MARCHE/PAUSE pour mettre le cycle en pause ; le témoin lumineux clignote. Si le symbole est allumé, il est possible d'ouvrir le hublot. Appuyez de nouveau sur le bouton MARCHE/PAUSE pour continuer le cycle.

## MODIFIER UN CYCLE DE LAVAGE EN COURS

Pour modifier un cycle de lavage en cours, mettez le lave-linge en pause en appuyant sur le bouton MARCHE/PAUSE (le témoin lumineux correspondant clignote), puis sélectionnez le cycle souhaité et appuyez de nouveau sur le bouton MARCHE/PAUSE.

! Pour annuler un cycle qui a déjà commencé, maintenez le bouton DÉPART/ARRÊT enfoncé. Le cycle s'arrête et la machine s'éteint.

## FIN DU CYCLE DE LAVAGE

La fin du cycle est indiquée par la mention « END » (FIN) à l'écran. Lorsque le symbole s'allume, le hublot peut être ouvert. Ouvrez le hublot, retirez le linge et éteignez la machine. Si vous n'appuyez pas sur le bouton « MARCHE/ARRÊT », le lave-linge s'éteindra automatiquement au bout de 10 minutes environ. Fermez le robinet d'eau, ouvrez le hublot et retirez le linge du lave-linge. Laissez le hublot ouvert pour laisser sécher le tambour.

## OPTIONS

! Si l'option sélectionnée est incompatible avec le programme choisi, cette incompatibilité sera signalée par un avertisseur sonore et le témoin lumineux correspondant clignotera.

! Si l'option sélectionnée est incompatible avec une autre fonction préalablement sélectionnée, seule la dernière sélection restera active.

## FreshCare+

Associée à un cycle de lavage, cette option augmente les performances du cycle en générant de la vapeur pour bloquer la prolifération des principales sources d'odeurs désagréables à l'intérieur de l'appareil (exclusivement pour le lavage).

Après la phase de vapeur, la machine lance un cycle délicat avec une rotation de tambour lente. Lorsque l'option Freshcare+ est associée à un cycle de séchage, elle empêche les faux plis de se sculpter dans les vêtements grâce à une rotation de tambour lente.

Le cycle FreshCare+ commence à la fin du cycle de lavage ou de séchage et continue pendant 6 heures maximum. Il peut être interrompu à tout moment en appuyant sur n'importe quel bouton du tableau de commande ou en tournant le sélecteur. Attendez environ 5 minutes avant d'ouvrir le hublot.

## Départ différé

Pour que le programme commence plus tard, appuyez sur le bouton pour définir le délai de départ. Le symbole s'allume sur l'écran lorsque cette fonction est activée. Pour annuler le départ différé, appuyez de nouveau sur le bouton jusqu'à ce que « 0 » s'affiche à l'écran.

## Température

Chaque cycle de lavage dispose d'une température prédéfinie. Pour modifier la température, appuyez sur le bouton « ». La valeur s'affichera à l'écran.

## Essorage

Chaque cycle de lavage dispose d'une vitesse d'essorage prédéfinie. Pour modifier la vitesse d'essorage, appuyez sur le bouton « ». La valeur s'affichera à l'écran.

## Régler les cycles de séchage

La première fois que vous appuyez sur le bouton « », la machine sélectionnera automatiquement le cycle de séchage maximal compatible avec le cycle de lavage sélectionné. Si vous appuyez plusieurs fois sur le bouton, vous diminuez le niveau de séchage, puis le temps de séchage jusqu'à ce que le cycle soit complètement désactivé (« OFF »).

Le séchage peut être réglé comme suit :

**A** - Selon le degré de séchage du linge souhaité :

Prêt à ranger : convient pour le linge qui peut être rangé sans avoir besoin d'être repassé.

Prêt à suspendre : idéal pour les vêtements qui n'ont pas besoin d'un séchage complet.

Prêt à repasser : convient aux vêtements qui auront besoin d'être repassés.



l'humidité résiduelle assouplit les plis, les rendant plus faciles à éliminer.

**B** - Selon une durée préalablement réglée : entre **210** et **30** minutes.



Si le linge à laver et sécher présente un volume de linge supérieur au volume maximal (voir tableau de cycles de lavage ci-contre), effectuez le cycle de lavage et au terme du cycle, séparez le linge en plusieurs groupes. Remplacez ensuite une partie dans le tambour.

Suivez les instructions fournies dans le chapitre réservé au programme « **Séchage uniquement** ». Répétez cette procédure pour le reste du linge. Remarque : chaque cycle de séchage se termine par une période de refroidissement.

#### Séchage uniquement

Appuyez sur le bouton «  » pour réaliser un cycle de séchage uniquement. Après avoir sélectionné le cycle souhaité (compatible avec le type de vêtements), appuyez sur le bouton «  » pour exclure la phase de lavage et lancer la phase de séchage au niveau maximal pour le cycle sélectionné. Vous pouvez régler et modifier le niveau ou la durée de séchage en appuyant sur le bouton «  ».

## SÉCURITÉ ENFANT —○

Pour verrouiller le tableau de commande, maintenez le bouton «  » enfoncé pendant environ 3 secondes : le symbole —○ s'allume à l'écran pour indiquer que le tableau de commande est verrouillé (à l'exception du bouton  ). Cela permet d'éviter toute modification de programme non intentionnelle, notamment lorsque des enfants se trouvent à proximité de la machine.

Si vous tentez d'utiliser le tableau de commande, le symbole —○ clignotera à l'écran.

Pour déverrouiller le tableau de commande, maintenez le bouton «  » enfoncé pendant environ 3 secondes.

## CONSEILS ET SUGGESTIONS

### Séparez le linge en fonction des critères suivants :

Type de tissu (coton, fibres mixtes, synthétiques, laine, vêtements à laver à la main). Couleur (séparez les vêtements colorés des vêtements blancs, lavez les articles colorés neufs séparément). Délicats (petits vêtements, comme des bas en nylon, et articles avec des crochets, comme des soutiens-gorges : à placer dans des sacs de lavage).

### Videz les poches :

Les objets tels que les pièces ou les briquets peuvent endommager le lave-linge et le tambour. Vérifiez tous les boutons.

### Suivez les recommandations concernant le dosage et les additifs

Cela permet d'optimiser le résultat du lavage, d'éviter les résidus irritants d'un excédent de produit lessiviel dans votre linge et d'économiser de l'argent en évitant le gaspillage de produit inutile.

### Utilisez une température basse et une durée plus longue

Les programmes les plus efficaces en termes de consommation d'électricité sont généralement ceux qui fonctionnent à des températures plus basses et pendant plus longtemps.

### Respectez le poids de la charge

Chargez votre machine à laver jusqu'à la capacité indiquée dans le « TABLEAU DES PROGRAMMES » afin d'économiser de l'eau et de l'électricité.

### Niveau sonore et humidité résiduelle

Ils dépendent de la vitesse d'essorage : plus la vitesse d'essorage est grande, plus le niveau sonore est élevé et plus l'humidité résiduelle est réduite.

## CONSIGNES POUR L'ENTRETIEN ET LE NETTOYAGE

Avant de procéder au nettoyage et à l'entretien du lave-linge, éteignez-le et débranchez-le du secteur. N'utilisez pas de liquides inflammables pour nettoyer le lave-linge. Effectuez le nettoyage et l'entretien du lave-linge/sèche-linge régulièrement (au moins 4 fois par an).

### Coupeure de l'arrivée d'eau et de l'électricité

Fermez le robinet d'eau après chaque lavage. Vous limiterez ainsi l'usure du circuit hydraulique à l'intérieur du lave-linge et éviterez les fuites.

Débranchez le lave-linge lors du nettoyage et pendant les entretiens.

### Nettoyage du lave-linge

Les éléments extérieurs et les composants en caoutchouc peuvent être nettoyés à l'aide d'un chiffon doux imbibé d'eau tiède et de savon. N'utilisez pas de solvants ni de produits abrasifs.

### Nettoyage du bac à produits lessiviels

Rincez le bac à produits lessiviels à l'eau claire. Répétez cette opération régulièrement.

### Entretien du hublot et du tambour

Laissez toujours le hublot entrouvert pour éviter la formation de mauvaises odeurs.

### Contrôle du tuyau d'arrivée d'eau

Contrôlez le tuyau d'arrivée d'eau au moins une fois par an. S'il est fissuré ou cassé, il doit être remplacé : pendant les cycles de lavage, la pression élevée de l'eau pourrait soudainement déchirer le tuyau.

! N'utilisez jamais des tuyaux usagés.

### Nettoyage du filtre à eau/évacuation de l'eau résiduelle

Mettez le lave-linge sur arrêt et le débrancher, retirez la plinthe de cuisine avant de nettoyer le filtre à eau ou d'évacuer l'eau résiduelle.

La plinthe de cuisine doit être remontée en toutes circonstances une fois que l'opération de nettoyage est terminée.

Après avoir utilisé un programme de lavage chaud, attendez que l'eau ait refroidi avant d'évacuer l'eau résiduelle. Nettoyez le filtre à eau régulièrement, afin d'éviter

que l'eau ne puisse pas s'évacuer après le lavage en raison de l'obstruction du filtre. Si l'eau ne peut pas s'évacuer, l'écran indique une obstruction éventuelle du filtre à eau.

1. Placer un récipient à proximité de la pompe pour collecter d'éventuels déversements.

2. Retirer le « tuyau d'évacuation d'urgence » en le tirant de la base du lave-linge.

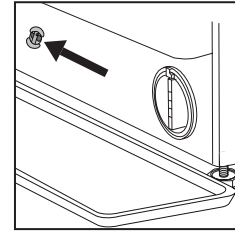

Retirer le bouchon du « tuyau d'évacuation d'urgence » de l'extrémité du tuyau et laisser l'eau s'écouler dans le récipient.

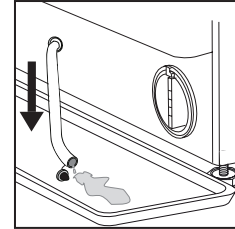

3. Faire tourner la poignée du filtre d'évacuation et la tirer vers l'extérieur du logement.

Une fois que le récipient est rempli d'eau, remettre le bouchon à l'extrémité du tuyau et réinsérer le petit tuyau dans la base du lave-linge. Ensuite, vider le récipient.

Puis, boucher fermement le tuyau d'évacuation d'urgence avec le bouchon.

4. Retirer le filtre : placer un chiffon en coton sous le filtre à eau afin d'absorber une petite quantité d'eau résiduelle. Puis retirer le filtre à eau en le faisant tourner vers la gauche.

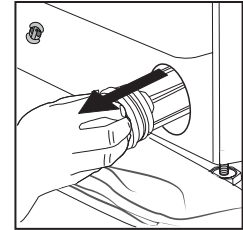
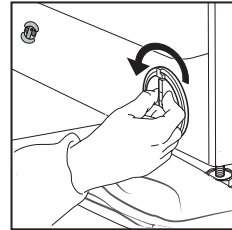

5. Nettoyer le filtre à eau : retirer les résidus qui se trouvent dans le filtre et nettoyer à l'eau courante.

6. Insérer le filtre à eau : réinsérer le filtre à eau en le tournant vers la droite. Veiller à le tourner au maximum ; la poignée du filtre doit être en position verticale. Afin de tester l'étanchéité du filtre à eau, vous pouvez verser environ 1 litre d'eau dans le bac à produits lessiviels.

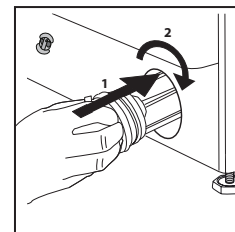

Puis réinstaller la plinthe de cuisine.

## SYSTÈME D'ÉQUILIBRAGE DE CHARGE

Avant chaque cycle d'essorage, pour éviter les vibrations excessives et répartir la charge de manière uniforme, le tambour tourne en permanence à une vitesse légèrement supérieure à celle du lavage. Si, après plusieurs tentatives, la charge n'est pas correctement équilibrée, la machine essorera à une vitesse réduite. Si la charge n'est pas du tout équilibrée, le lave-linge exécutera le processus de répartition au lieu de l'essorage. Pour assurer la répartition et l'équilibrage de la charge, il est conseillé de mélanger les vêtements grands aux petits.





## TRANSPORT ET MANIPULATION



Ne soulevez pas le lave-linge en le saisissant par le dessus.

Débranchez l'appareil et fermez le robinet d'eau. Vérifiez que le hublot et le bac à produits lessiviels sont correctement fermés. Détachez le tuyau de remplissage du robinet d'eau puis détachez le tuyau de vidange. Videz toute l'eau restant dans les tuyaux et sécurisez-les pour qu'ils ne soient pas endommagés pendant le transport. Remplacez les boulons de transport. Répétez, dans l'ordre inverse, la procédure de retrait des boulons de transport décrite dans le « Guide de santé et de sécurité » et le « Guide d'installation ».

# DÉPANNAGE

Le lave-linge peut parfois refuser de fonctionner. Avant de prendre contact avec le service d'assistance technique, vérifiez si le problème ne peut pas être résolu à l'aide de la liste suivante.

| Anomalies  | Causes possibles/Solutions  |
|--|---|
| <b>Le lave-linge ne démarre pas.</b>   | L'appareil n'est pas branché dans la prise de courant ou n'est pas suffisamment enfoncé pour effectuer un contact.<br>La maison n'est pas alimentée.  |
| <b>Le cycle de lavage ne démarre pas.</b>  | Le hublot du lave-linge n'est pas bien fermé.<br>Le bouton MARCHE/ARRÊT  n'a pas été enfoncé.<br>Le bouton MARCHE/PAUSE  n'a pas été enfoncé.<br>Le robinet d'eau n'a pas été ouvert.<br>Un départ différé a été configuré.   |
| <b>La machine à laver ne se remplit pas d'eau (« H2O » s'affiche à l'écran).</b>   | Le tuyau d'arrivée d'eau n'est pas relié au robinet.<br>Le tuyau est plié.<br>Le robinet d'eau n'a pas été ouvert.<br>La maison n'est pas alimentée en eau.<br>La pression est trop faible.<br>Le bouton MARCHE/PAUSE  n'a pas été enfoncé.  |
| <b>Le lave-linge charge et évacue l'eau en permanence.</b>   | Le tuyau de vidange n'est pas installé à une hauteur comprise entre 65 et 100 cm par rapport au sol.<br>L'extrémité libre du tuyau est immergée dans l'eau.<br>Le système de vidange mural n'est pas doté d'un reniflard.<br><br>Si le problème persiste au terme de ces vérifications, coupez l'arrivée d'eau, mettez l'appareil hors tension et contactez le Service d'assistance technique. Si votre habitation se trouve au niveau des étages supérieurs d'un bâtiment, le problème peut être dû à un siphonnement à rebours, ce qui causerait l'alimentation en eau et la vidange permanentes du lave-linge. Des vannes anti-siphonnement sont disponibles dans le commerce. Elles vous aideront à résoudre le problème. |
| <b>Le lave-linge ne se vide pas ou n'essore pas.</b>   | Le cycle de lavage ne comprend pas la vidange : avec certains cycles, la vidange doit être démarrée manuellement.<br>Le tuyau de vidange est plié.<br>Le conduit de vidange est bouché.   |
| <b>Le lave-linge vibre beaucoup pendant l'essorage.</b>  | Le tambour n'a pas été correctement débloqué pendant l'installation.<br>Le lave-linge n'est pas de niveau.<br>Le lave-linge est placé entre des placards et le mur.   |
| <b>Le lave-linge fuit.</b>   | L'arrivée d'eau n'est pas bien vissée.<br>Le bac à produits lessiviels est obstrué.<br>Le tuyau de vidange n'est pas correctement attaché.  |
| <b>Les témoins lumineux « Options » et MARCHE/PAUSE  clignotent rapidement et l'écran affiche un code d'erreur (par ex. : F-01, F-...).</b> | Mettez la machine hors tension et débranchez-la. Attendez une minute environ et remettez-la sous tension.<br>Si le problème persiste, contactez le Service d'assistance technique.  |
| <b>Trop de mousse.</b>   | Le produit lessiviel n'est pas adapté au lavage en machine (vous devez trouver la mention « pour lave-linge », « lavage en machine et à la main » ou toute mention analogue sur l'emballage).<br>Vous avez utilisé trop de produit lessiviel.   |
| <b>Le lave-linge/sèche-linge ne sèche pas.</b>   | L'appareil n'est pas branché dans la prise de courant ou il n'est pas suffisamment enfoncé pour effectuer un contact.<br>Il y a eu une panne de courant.<br>Le hublot n'est pas bien fermé.<br>Un DÉPART DIFFÉRÉ a été réglé.<br>Le SÉCHAGE est en position OFF.  |

**MODE DÉMO :** pour désactiver cette fonction, éteignez le lave-linge. Ensuite, maintenez le bouton « Marche/Pause »  enfoncé, appuyez également sur le bouton « MARCHE/ARRÊT »  dans les 5 secondes et maintenez les deux boutons enfoncés pendant 2 secondes.

**Vous trouverez les documents normatifs, la documentation standard, la commande de pièces de rechange et les informations supplémentaires sur le produit :**

- En visitant nos sites web [docs.whirlpool.eu](https://docs.whirlpool.eu) et [parts-selfservice.whirlpool.com](https://parts-selfservice.whirlpool.com)
- utilisant le QR code.
- Vous pouvez également **contacter notre Service après-vente** (le numéro de téléphone est indiqué dans le livret de garantie). Lorsque vous contacterez notre Service après-vente, veuillez communiquer les codes présents sur la plaque signalétique de l'appareil.

Pour obtenir des informations concernant la réparation et l'entretien, consultez le site [www.whirlpool.eu](https://www.whirlpool.eu).  
Les informations relatives au modèle peuvent être trouvées en utilisant le QR Code figurant sur l'étiquette énergétique.  
L'étiquette comprend également l'identifiant du modèle qui peut être utilisé pour consulter le portail du registre sur le site <https://eprel.ec.europa.eu>.

