

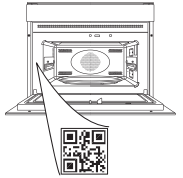

THANK YOU FOR BUYING A WHIRLPOOL PRODUCT

In order to receive a more complete assistance, please register your product on www.whirlpool.eu/register

PLEASE SCAN THE QR CODE ON YOUR APPLIANCE IN ORDER TO REACH MORE INFORMATION



Before using the appliance carefully read the Safety Instruction.

PRODUCT DESCRIPTION

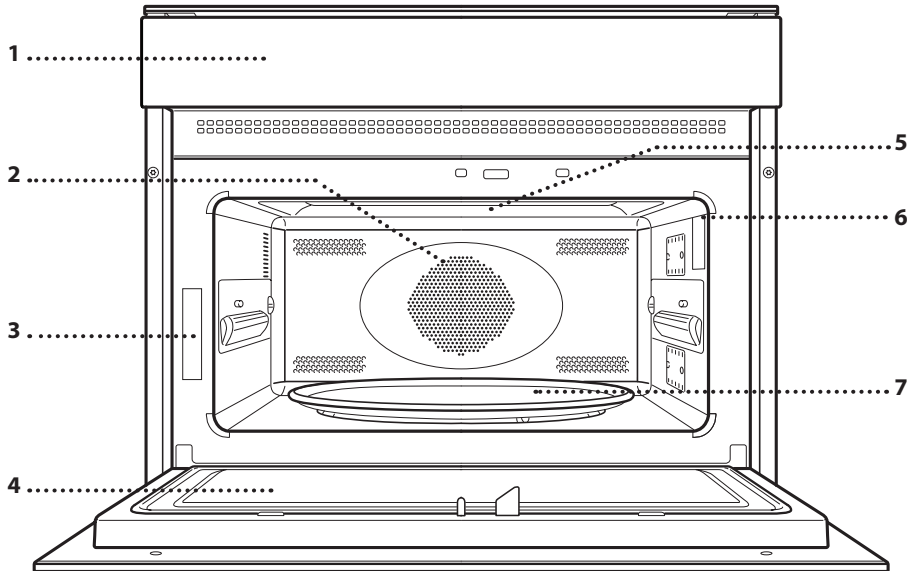

- 1. Control panel
- 2. Circular heating element (non-visible)
- 3. Identification plate (do not remove)
- 4. Door
- 5. Upper heating element/grill
- 6. Light
- 7. Turntable

CONTROL PANEL

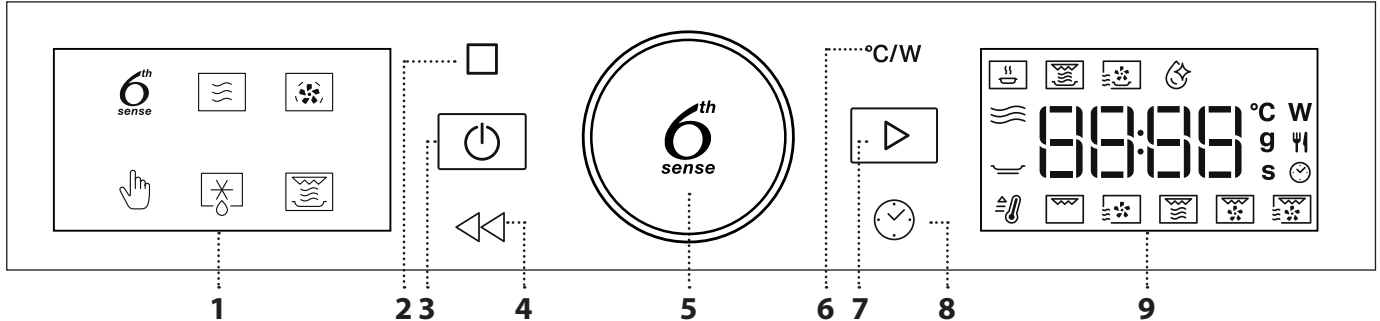

1. LEFT-HAND DISPLAY

2. PAUSE

To pause a cooking cycle

3. ON/OFF

For switching the oven on and off and for stopping an active function at any time.

4. BACK

For returning to the previous screen.

5. ROTARY KNOB / 6th SENSE BUTTON

Turn this to navigate through the functions and adjust all of the cooking parameters. Press  to select, set, access or confirm functions or parameters and eventually start the cooking program.

6. POWER

To adjust the temperature, grill level or microwave power.

7. START

For starting functions and confirming settings

8. TIME

For setting the time as well as setting or adjusting the cooking time.

9. RIGHT-HAND DISPLAY

ACCESSORIES

There are a number of accessories available on the market. Before you buy, ensure they are suitable for microwave use and resistant to oven temperatures.

Metallic containers for food or drink should never be used during microwave cooking. Always ensure that foods and accessories do not come into contact with the inside walls of the oven.

Always ensure that the turntable is able to turn freely before starting the oven. Take care not to unseat the turntable whilst inserting or removing other accessories.

Accessories during microwave function may raise in temperature. It is recommended to use protection to handle accessories at the end of the cycle

TURNTABLE

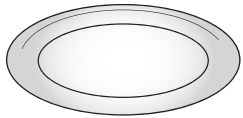

Placed on its support, the glass turntable can be used with all cooking methods. The turntable must always be used as a base for other containers or

accessories, with the exception of the rectangular baking tray.

TURNTABLE SUPPORT

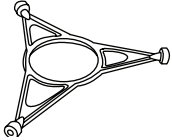

Only use the support for the glass turntable. Do not rest other accessories on the support.

CRISP PLATE

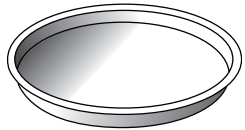

Only for use with the designated functions. The Crisp plate must always be placed in the center of the glass turntable or wire rack and can be pre-heated when empty, using the

special function for this purpose only. Place the food directly on the Crisp plate.

HANDLE FOR CRISP PLATE

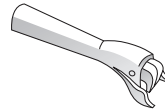

Useful for removing the hot Crisp plate from the oven.

WIRE RACK

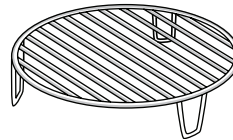

This allows you to place food closer to the grill, for perfectly browning your dish and allows an optimal air circulation.

It must be used as base for the crisp plate in some "Crisp Fry"

functions. Place the wire rack on the turntable, making sure that it does not come into contact with other surfaces.

RECTANGULAR BAKING TRAY

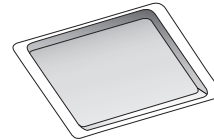

Only use the baking tray with functions that allow for convection cooking; it must never be used in combination with microwaves.

Insert the plate horizontally, resting it on the rack in the cooking compartment.

Please note: You do not need to remove the turntable and its support when using the rectangular baking tray.

The number and type of accessories may vary depending on which model is purchased. Other accessories that are not supplied can be purchased separately from the After-sales Service.

FUNCTIONS

6th SENSE FUNCTIONS

With the 6th Sense functions, simply select the type and weight or the quantity of the food items to obtain the best results. The oven will automatically calculate the optimum settings and continue to change them as cooking progresses. To use at best this function, follow the indications on the relative cooking table.

6th SENSE REHEAT

For reheating ready-made food that is either frozen or at room temperature. The oven automatically calculates the settings required to achieve the best results in the shortest amount of time. Place food on a microwave-safe and heatproof dinner plate or dish.

CATEGORY	FOOD	WEIGHT
1	Plated Meal	250 - 800 g
2*	Frozen Lasagna	400 g - 1 kg
3*	Frozen Portion	250 - 800 g
4	Milk/Water	100 - 500 g
5	Soup	200 - 800 g

6th SENSE CRISP

For quickly reheating and cooking frozen foods and giving them a golden, crunchy top. Only use this function with the crisp plate provided. Turn the food when prompted.

CATEGORY	FOOD	WEIGHT
1	Chicken Parts	400 g - 1.2 kg
2*	Hamburgers	100 - 500 g
3*	Chicken Nuggets	100 - 500 g
4*	Pizza	350 - 600 g
5*	Fish Fingers	100 - 500 g

Required accessories: Crisp plate, handle for crisp plate.

6th SENSE CRISP FRY

This healthy and exclusive function combines the quality of crisp function with the properties of the warm air circulation. It allows crunchy, tasty frying results to be achieved, with a remarkable reduction of oil needed compared to the traditional way of cooking, even removing the need for oil in some recipes. It is possible to fry a variety of preset foods, either fresh or frozen.

CATEGORY	FOOD	WEIGHT
1*	French Fries	100 - 500 g
2*	Fish and Chips	100 - 500 g
3	Breaded Chicken Fillet	100 - 500 g
4	Peppers Strips	100 - 500 g
5*	Fried Seafood	100 - 500 g

Required accessories: Crisp plate, wire rack, handle for crisp plate.

MW SELF CLEAN

The action of the steam released during this special cleaning cycle allows dirt and food residues to be removed with ease. Pour a cup of drinking water into microwave proof container and activate the function.

MICROWAVE

Use microwave function only with food or beverages inside to preserve the correct functionality of the product.

POWER (W)	RECOMMENDED FOR
900	Quickly reheating drinks or other foods with a high water content.
750	Cooking vegetables.
650	Cooking meat and fish.
500	Cooking meaty sauces, or sauces containing cheese or egg. Finishing off meat pies or pasta bakes.
350	Slow, gently cooking. Perfect for melting butter or chocolate.
160	Defrosting frozen foods or softening butter and cheese.
90	Softening ice cream.

ACTION	FOOD	POWER (W)	DURATION (MIN.)
Reheat	2 cups	900	1 - 2
Reheat	Mashed potatoes 1kg	900	10 - 12
Defrost	Minced meat 500g	160	15 - 16
Cook	Sponge cake	750	7 - 8
Cook	Egg custard	500	13 - 16
Cook	Meat loaf	750	17 - 20

FORCED AIR

For cooking dishes in a way that achieves similar results to using a conventional oven. The baking plate or other cookware that is suitable for oven use can be used to cook certain foods. To achieve best results this function has a preheating phase: wait the end of preheat to insert the food.

FOOD	TEMP. (°C)	DURATION (MIN.)
Cupcake / Smallcakes	160	20 - 30
Cookies	160 - 170	20 - 30

Recommended accessories: Rectangular baking tray / Wire rack

MANUAL FUNCTIONS

FAST PREHEAT

For quickly preheating the oven before a cooking cycle. Wait for the function to finish before placing food inside the oven. Once preheating has finished, the oven will select the "Forced Air" function automatically.



GRILL

For browning, grilling and gratins. We recommend turning the food during cooking.

FOOD	GRILL LEVEL	DURATION (MIN.)
Toast	High	5 - 6*
Prawns	Medium	18 - 22

*For thick bread slices preheat the empty microwave with grill high for 3 minutes

Recommended accessories: Wire rack



FORCED AIR + MICROWAVE

To prepare oven dishes in a short time. It is suggested to use the rack in order to optimize the air circulation.

FOOD	POWER (W)	TEMP. (°C)	DURATION (MIN.)
Roasts	350	170	35 - 40
Meat Pie	160	180	25 - 35

Required accessories: wire rack



GRILL + MW

For quickly cooking and gratinating dishes, combining the microwave and grill functions.

FOOD	POWER (W)	GRILL LEVEL	DURATION (MIN.)
Potatoes gratin	650	Medium	20 - 22
Jacked potatoes	650	High	10 - 12

Recommended accessories: Wire rack



TURBO GRILL

For perfect results, combining the grill and oven air convection. We recommend turning the food during cooking.

FOOD	GRILL LEVEL	DURATION (MIN.)
Chicken kebab	High	25 - 35

Recommended accessories: Wire rack



TURBO GRILL + MW

For quickly cooking and browning your food, combining the microwave, grill and the oven air convection.

FOOD	POWER (W)	GRILL LEVEL	DURATION (MIN.)
Cannelloni frozen	650	High	25 - 35
Pork chops	350	High	30 - 40

Recommended accessories: Wire rack



DEFROST

For quickly defrosting various different types of food simply by specifying their weight. Always place the food directly on the glass turntable for best results.

CRISP BREAD DEFROST

This exclusive Whirlpool function allows you to defrost frozen bread. Combining both Defrost and Crisp technologies, your bread will taste and feel as if it were freshly baked. Use this function to quickly defrost and heat frozen rolls, baguettes & croissants. The Crisp Plate must be used in combination with this function.

CATEGORY	FOOD	WEIGHT
1*	Timed Defrost	-
2*	Meat	100 g - 2 kg
3*	Poultry	100 g - 3 kg
4*	Fish	100 g - 2 kg
5*	Crisp Bread Defrost	50 - 800 g



CRISP

For perfectly browning a dish, both on the top and bottom of the food. This function must only be used with the special Crisp plate.

FOOD	DURATION (MIN.)
Leavened cake	7 - 8
Hamburger	8 - 10*

* Turn food halfway through cooking.

Required accessories: Crisp plate, handle for the Crisp plate

FIRST TIME USE

1. SETTING THE TIME

You will need to set the time when you switch on the oven for the first time.



The two digits for the hour will start flashing: Turn the *knob* to set the hour and then press to confirm.



The two digits for the minutes will start flashing. Turn the *knob* to set the minutes and press to confirm.

Please note: To change the time at a later point, press and hold for at least one second while the oven is off and repeat the steps above. You may need to set the time again following lengthy power outages.

2. HEAT THE OVEN

A new oven may release odours that have been left behind during manufacturing: this is completely normal. Before starting to cook food, we therefore recommend heating the oven with it empty in order to remove any possible odours. Remove any protective cardboard or transparent film from the oven and remove any accessories from inside it. Heat the oven to 200 °C for around one hour, ideally using a function with air circulation (e.g. "Forced Air"). Follow the instructions for setting the function correctly.

Odors and smoke are normal when the oven is used the first few times, or when it is heavily soiled.

Please note: It is advisable to air the room after using the appliance for the first time.

DAILY USE

1. SELECT A FUNCTION

When the oven is off, only the time is shown on the display. Press and hold to switch the oven on. Turn the *knob* to view the main functions available on the left-hand display. The function currently in selection will blink, and will stop blinking after the press of the knob (i.e. after its selection). Select one and press .



To select a sub-function (where available), select the main function and then press to confirm and go to the function menu.



Turn the *knob* to select from amongst the subfunctions available on the right-hand display and then press to confirm. The sub-function in selection will blink until its confirmation.

2. SET A FUNCTION

. AUTOMATIC FUNCTIONS / JET DEFROST

FOOD CLASS

Once you have chosen one of the automatic functions, you will need to select a category for the food you are cooking.



When the icon flashes, turn the *knob* to select the category you require and then press to confirm. Categories are shown on the stickers applied on the inner door frame.

WEIGHT

To achieve the best results, the automatic functions (and Jet Defrost) require you to enter the weight of the food, selecting from amongst the default settings: the oven will calculate the ideal length of time for the function to run for each category of food.



When the default setting appears on the display and the icon flashes, turn the *knob* to set the weight and then press to confirm.

. MANUAL FUNCTIONS

After having selected the function you require, you can change its settings.

The display will show the settings that can be changed in sequence.

MICROWAVE POWER / TEMPERATURE



When the **W** icon flashes on the display, turn the *knob* to adjust the power setting and then press **Ⓔ** to confirm and continue to alter the settings that follow (if possible).

Please note: Once the function has been activated, the power can be changed by pressing **°C/W** to access the settings menu, then turning the *knob* to change the setting.

GRILL POWER

There are three defined power levels for grilling: 1 (low), 2 (mid), 3 (high). The default value is displayed between two flashing **"-"** symbols.



Turn the knob to set the desired grill level, then press **Ⓔ** to confirm.

DURATION



When the **⌚** icon flashes on the display, use the *knob* to set the cooking time you require and then press **Ⓔ** to confirm.

You do not have to set the cooking time if you want to manage cooking manually: Press **▶** to confirm and start the function.

Note: During cooking, you can adjust the cooking time by turning the *knob*; each time you press **▶**, the cooking time increases by 30 seconds.

QUICK HEAT

Select the function, then use the *knob* to set the target temperature you require and press **▶** to confirm and start the function.



When the oven reaches the target temperature a buzzer sound.

Please note: It is advisable to do not put the food into the oven before the end of this function.

3. ACTIVATE THE FUNCTION

Once you have applied the settings you require, press **▶** to activate the function.

Every time the **▶** button is pressed again, the cooking time will be increased by a further 30 seconds.

Please note: You can press **⏏** at any time to stop the function that is currently active.

. JET START

When the oven is switched off, it is possible to press **▶** to activate cooking with the microwave function set at full power (900 W) for 30 seconds. Each additional press of the button **▶** will increase the time by an additional 30 seconds.

. SAFETY LOCK

This function is automatically activated to prevent the oven from being switched on accidentally.

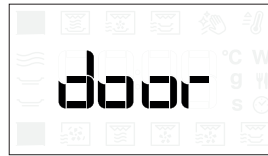

Open and close the door, then press **▶** to start the function.

4. PAUSE

To pause an active function, for example to stir or turn the food, simply open the door.

To start it up again, close the door and press **▶**.

AUTOMATIC PAUSE

(STIR OR TURN THE FOOD)

Certain functions will pause to allow you to turn or stir the food.



Once the oven has paused cooking, open the door and carry out the action you are prompted to perform before closing the door again and pressing **▶** to continue with cooking.

5. COOKING END TIME

An audible signal will sound and the display will indicate that cooking is complete.



To extend the cooking time without changing the settings, turn the *knob* to set a new cooking time and press .

.....

. COOLING DOWN

When a function with hot air is finished, the appliance may carry out a cooling procedure.

The display shows "Cool On".

After this procedure, the oven automatically switches off.

Please note: the cooling procedure can be interrupted by opening the door and will be eventually reactivated, if needs, by closing it again.

.....

. KEY LOCK

To lock the keypad, press and hold  for at least 5 seconds.



Do this again to unlock the keypad.

Please note: The key lock can also be activated while cooking is in progress.

For safety reasons, the oven can be switched off at any time by pressing and holding .

CLEANING AND MAINTENANCE

Make sure that the appliance has cooled down before carrying out any maintenance or cleaning.

Do not use steam cleaners.

Do not use wire wool, abrasive scourers or abrasive/corrosive cleaning agents, as these could damage the surfaces of the appliance.

INTERIOR AND EXTERIOR SURFACES





- Clean the surfaces with a damp microfibre cloth. If they are very dirty, add a few drops of pH-neutral detergent. Finish off with a dry cloth.
- Clean the glass in the door with a suitable liquid detergent.
- At regular intervals, or in case of spills, remove the turntable and its support to clean the bottom of the oven, removing all food residue.
- The grill does not need to be cleaned as the intense heat burns away any dirt. Use this function on a regular basis.
- Activate the "MW Self Clean" function for an optimum cleaning of the internal surfaces.

ACCESSORIES

All accessories are dishwasher safe with the exception of the Crisp plate.

The Crisp plate should be cleaned using water and a mild detergent. For stubborn dirt, rub gently with a cloth. Always leave the Crisp plate to cool down before cleaning.

TROUBLESHOOTING

Problem	Possible cause	Solution
The oven is not switching on.	Power cut. Disconnection from the mains.	Check for the presence of mains electrical power and whether the oven is connected to the electricity supply. Turn off the oven and restart it to see if the fault persists.
The oven makes noises, even when it is switched off.	Cooling fan active.	Open the door or press  .
The display shows the letter "F" followed by a letter or number.	Software fault.	Contact your nearest After-sales Service Centre and state the letter or number that follows the letter "F".
The oven does not heat up.	When "DEMO" is "On" all commands are active and menus available but the oven doesn't heat up.	To exit DEMO mode, follow this procedure: press °C/W ,  , °C/W ,  , °C/W ,  in sequence (6 taps in total). You will hear a beep signal that the operation has been successful. The clock flashes waiting for the hour setting. At this point, the oven is ready to be used.

Policies, standard documentation and additional product information can be found by:

- Using the QR code in your appliance
- Visiting our website docs.whirlpool.eu/docs
- Alternatively, **contact our After-sales Service** (See phone number in the warranty booklet). When contacting our After-sales Service, please state the codes provided on your product's identification plate.

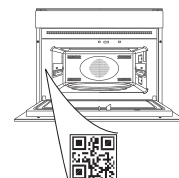



DANKE, DASS SIE SICH FÜR EIN WHIRLPOOL PRODUKT ENTSCHEIDEN HABEN

Für eine umfassendere Unterstützung melden Sie Ihr Produkt bitte unter www.whirlpool.eu/register an

BITTE SCANNEN SIE DEN QR-CODE AUF IHREM GERÄT, UM WEITERE INFORMATIONEN ZU ERHALTEN

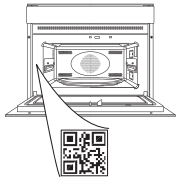

Lesen Sie vor Gebrauch des Geräts die Sicherheitshinweise aufmerksam durch.

PRODUKTBE SCHREIBUNG

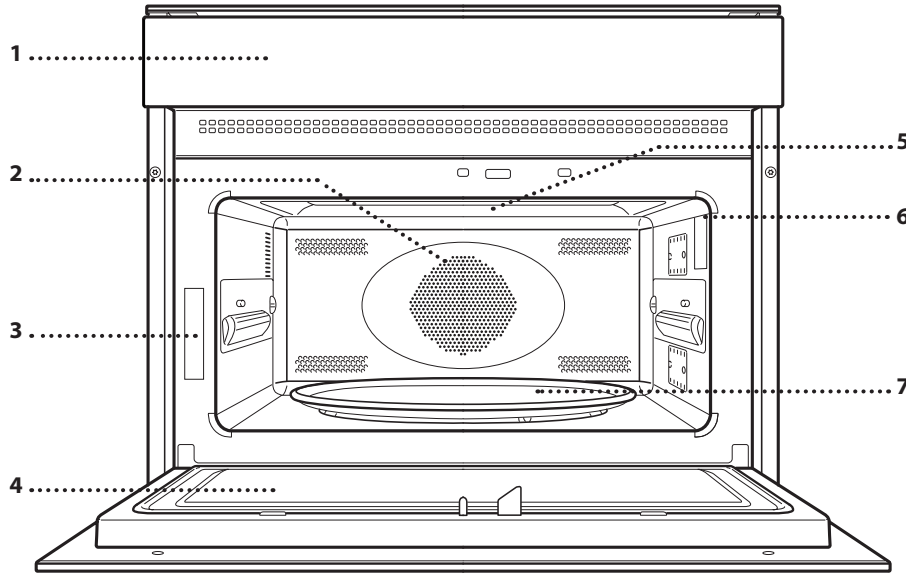

1. Bedienfeld
2. Ringheizelement (nicht sichtbar)
3. Typenschild (nicht entfernen)
4. Tür
5. Oberes Heizelement/Grill
6. Licht
7. Drehteller

BEDIENTAFEL

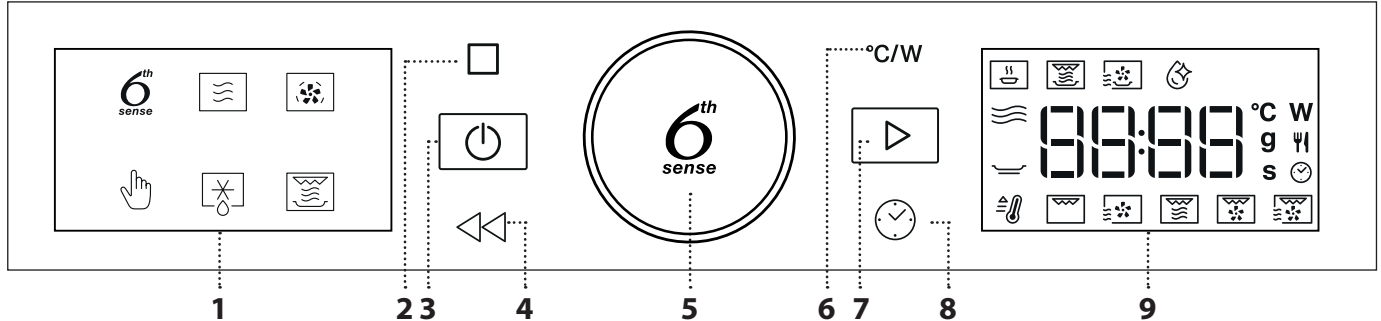

1. LINKES DISPLAY

2. PAUSE

Zum Unterbrechen eines Garzyklus

3. EIN/AUS

Zum Ein- und Ausschalten des Ofens und zum Stoppen einer aktiven Funktion zu einem beliebigen Zeitpunkt.

4. ZURÜCK

Für die Rückkehr zur vorherigen Ansicht.

5. DREHKNOPF / 6th SENSE-KNOPF

Drehen Sie diesen Knopf zum Durchlaufen der Funktionen und für die Einstellung aller Garparameter. Drücken Sie  für Auswahl, Einstellung, Zugriff auf oder Bestätigung von Funktionen oder Parametern und dann zum Starten des Garprogramms.

6. LEISTUNGSSTUFE

Zum Einstellen von Temperatur, Grillstufe oder Mikrowellenleistung.

7. START

Für den Start von Funktionen und die Bestätigung von Einstellungen

8. ZEIT

Für die Einstellung sowie Änderung der Zeit und Anpassen der Garzeit.

9. RECHTES DISPLAY

ZUBEHÖR

Eine Reihe von Zubehörteilen kann käuflich erworben werden. Prüfen Sie vor dem Kauf, ob sie für das Mikrowellengerät geeignet und ofenfest sind.

Metallbehälter für Speisen oder Getränke dürfen niemals zum Mikrowellengaren verwendet werden. Stets sicherstellen, dass Speisen und Zubehörteile die Innenseiten des Geräts nicht berühren.

Bevor Sie den Ofen einschalten, prüfen Sie stets, ob sich der Drehteller ungehindert drehen kann. Achten Sie darauf, dass der Drehteller beim Einsetzen oder Entnehmen anderer Zubehörteile nicht aus seiner Position gebracht wird.

Zubehörteile können sich während der Mikrowellenfunktion erwärmen. Es wird empfohlen, das Zubehör am Ende des Zyklus mit Handschuhen anzufassen.

DREHTELLER

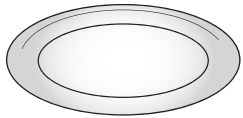

Auf seiner Auflage platziert, kann der Glasdrehteller bei allen Garmethoden verwendet werden. Mit Ausnahme des rechteckigen Backblechs, muss der Drehteller

stets als Basis für andere Behälter oder Zubehörteile verwendet werden.

DREHTELLERAUFLAGE

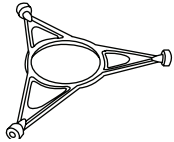

Die Auflage nur für den Glasdrehteller verwenden. Keine anderen Zubehörteile auf die Auflage stellen.

CRISP-PLATTE

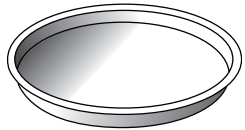

Nur für die Verwendung mit den vorgesehenen Funktionen. Die Crisp-Platte immer in die Mitte des Glasdrehtellers oder des Grillrosts stellen, sie kann in leerem Zustand durch Verwendung der

Spezialfunktion, die ausschließlich diesem Zweck dient, vorgeheizt werden. Legen Sie die Speise direkt auf die Crisp-Platte.

HALTEGRIFF FÜR DIE CRISP-PLATTE

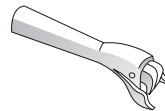

Zum Herausnehmen der heißen Crisp-Platte aus dem Ofen.

GRILLROST

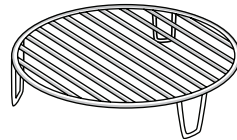

Ermöglicht die Speise näher an den Grill zu platzieren, die Speise wird perfekt gebräunt und die heiße Luft kann optimal zirkulieren.

Bei gewissen „Crisp Fry“-Funktionen ist er als Basis für die

Crisp-Platte zu verwenden. Den Grillrost auf den Drehteller stellen und sicherstellen, dass er keine anderen Flächen berührt.

RECHTECKIGES BACKBLECH

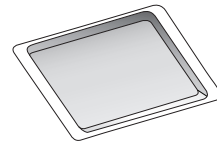

Das Backblech ausschließlich für Funktionen verwenden, die ein Umluftgaren ermöglichen; es darf niemals im Kombinationsbetrieb mit der Mikrowelle verwendet

werden.

Das Backblech horizontal einsetzen, indem es auf den Rost im Garraum gestellt wird.

Bitte beachten: Bei der Verwendung des rechteckigen Backblechs müssen der Drehteller und seine Auflage nicht entfernt werden.

Die Anzahl und Art der Zubehörteile kann je nach gekauftem Modell variieren. Nicht mitgelieferte Zubehörteile sind separat über den Kundendienst erhältlich.

FUNKTIONEN

6th SENSE-FUNKTIONEN

Bei den 6th Sense-Funktionen einfach die Art und das Gewicht oder die Menge der Lebensmittel auswählen, um beste Ergebnisse zu erhalten. Der Ofen berechnet automatisch die optimalen Einstellungen und ändert diese während den Garprozessen. Folgen Sie den Anweisungen in der jeweiligen Gartabelle, um die Funktion bestmöglich zu nutzen.

6th SENSE AUFWÄRMEN

Zum Aufwärmen von tiefgekühlten oder raumtemperierten Fertiggerichten. Der Ofen berechnet automatisch die Einstellungen für die bestmöglichen Ergebnisse in kürzester Zeit. Geben Sie das Gargut auf einen mikrowelleneigneten und hitzebeständigen Essteller oder in ein entsprechendes Kochgeschirr.

KATEGORIE	LEBENSMITTEL	GEWICHT
1	Tellerportion	250–800 g
2*	Tiefkühl-Lasagne	400 g–1 kg
3*	Tiefkühlkost	250–800 g
4	Milch/Wasser	100–500 g
5	Suppe	200–800 g

6th SENSE CRISP

Zum schnellen Aufwärmen und Garen von tiefgekühlten Speisen für eine goldene Farbe und knusprige Oberfläche. Diese Funktion nur mit der mitgelieferten Crisp-Platte verwenden. Wenden Sie die Speise nach Aufforderung.

KATEGORIE	LEBENSMITTEL	GEWICHT
1	Hähnchenteile	400 g–1,2 kg
2*	Hamburger	100–500 g
3*	Chicken Nuggets	100–500 g
4*	Pizza	350–600 g
5*	Fischstäbchen	100–500 g

Erforderliche Zubehörteile: Crisp-Platte, Haltegriff für die Crisp-Platte.

6th SINN CRISP FRY

Diese gesunde und exklusive Funktion kombiniert die Qualität der Crisp-Funktion mit den Eigenschaften der Heißluftzirkulation. Es können knusprige, lecker gebratene Ergebnisse mit deutlich geringerem Ölverbrauch im Vergleich zu herkömmlichen Garungsarten erzielt werden. Bei einigen Rezepten ist gar kein Öl erforderlich. Es kann eine Vielzahl von voreingestellten Speisen, entweder frisch oder tiefgekühlt, gebraten werden.

KATEGORIE	LEBENSMITTEL	GEWICHT
1*	Pommes frites	100–500 g
2*	Fisch und Chips	100–500 g
3	Paniertes Hühnerfilet	100–500 g
4	Paprika-Streifen	100–500 g
5*	Gebratene Meeresfrüchte	100–500 g

Erforderliche Zubehörteile: Crisp-Platte, Grillrost, Haltegriff für die Crisp-Platte.

MW-SELBSTREINIGUNG

Der Dampf, der durch dieses spezielle Reinigungsprogramm entsteht, ermöglicht das einfache Entfernen von Schmutz und Speiseresten. Eine Tasse Trinkwasser in einen mikrowellenfesten Behälter gießen und die Funktion aktivieren.

MIKROWELLE

Die Mikrowellenfunktion nur verwenden, wenn sich Lebensmittel oder Getränke darin befinden, um die einwandfreie Funktion des Produkts zu erhalten.

LEISTUNGSSTUFE (W)	EMPFOHLEN FÜR
900	Schnelles Aufwärmen von Getränken oder anderen Speisen mit einem hohen Wassergehalt.
750	Garen von Gemüse.
650	Garen von Fleisch und Fisch.
500	Garen von Fleischsoßen, käse- oder eierhaltigen Soßen. Fertiggaren von Fleischpasteten oder Nudelauflauf.
350	Langsames, schonendes Garen. Perfekt zum Schmelzen von Butter oder Schokolade.
160	Auftauen tiefgekühlter Speisen oder Zerlassen von Butter und Käse.
90	Zerlassen von Eiskrem.

VORGANG	SPEISE	LEISTUNGSSTUFE (W)	DAUER (MIN)
Aufwärmen	2 Tassen	900	1–2
Aufwärmen	Kartoffelpüree 1 kg	900	10–12
Auftauen	Hackfleisch 500g	160	15–16
Garen	Biskuitkuchen	750	7–8
Garen	Eierpudding	500	13–16
Garen	Hackbraten	750	17–20

HEISSLUFT

Zum Garen von Speisen mit ähnlichen Ergebnissen eines herkömmlichen Ofens. Das Backblech oder anderes ofenfestes Kochgeschirr kann zum Garen bestimmter Speisen verwendet werden. Um optimale Ergebnisse zu erzielen, hat diese Funktion eine Vorwärmphase: Das Ende des Vorheizens abwarten, bevor Sie die Speisen in den Ofen stellen.

SPEISE	TEMP. (°C)	DAUER (MIN)
Cupcake/Kleingebäck	160	20–30
Plätzchen	160–170	20–30

Empfohlene Zubehörteile: Rechteckiges Backblech/Grillrost

MANUELLE FUNKTIONEN

SCHNELLAUFHEIZEN

Zum schnellen Vorheizen des Ofens vor einem Garzyklus. Das Ende der Funktion abwarten, bevor die Speise in den Ofen gestellt wird. Nach dem Vorheizen wählt der Ofen automatisch die Funktion „Heißluft“.



GRILL

Zum Bräunen, Grillen und Gratinieren. Wir empfehlen, die Speisen während des Garens zu wenden.

SPEISE	LEISTUNGSSTUFE GRILL	DAUER (MIN)
Toast	Hoch	5–6*
Garnelen	Mittel	18–22

*Für dicke Brotscheiben die leere Mikrowelle 3 Minuten lang auf höchster Stufe vorheizen.

Empfohlene Zubehörteile: Grillrost



HEISSLUFT + MW

Für die schnelle Zubereitung von Ofengerichten. Es wird empfohlen, den Grillrost zu verwenden, um die Luftzirkulation zu optimieren.

LEBENSMITTEL	LEISTUNGSSTUFE (W)	TEMP. (°C)	DAUER (MIN)
Braten	350	170	35–40
Fleischpastete	160	180	25–35

Erforderliche Zubehörteile: Grillrost



GRILL + MW

Zum schnellen Garen und Gratinieren von Gerichten durch Kombination der Mikrowellen- und Grillfunktionen.

LEBENSMITTEL	LEISTUNGSSTUFE (W)	LEISTUNGSSTUFE GRILL	DAUER (MIN)
Kartoffelgratin	650	Mittel	20–22
Pellkartoffeln	650	Hoch	10–12

Empfohlene Zubehörteile: Grillrost



TURBOGRILL

Für optimale Ergebnisse durch Kombination von Grill und Umluft. Wir empfehlen, die Speisen während des Garens zu wenden.

LEBENSMITTEL	LEISTUNGSSTUFE GRILL	DAUER (MIN)
Huhn Kebab (Hühnerspieße)	Hoch	25–35

Empfohlene Zubehörteile: Grillrost



TURBOGRILL + MW

Zum schnellen Garen und Bräunen von Speisen durch Kombination von Mikrowelle, Grill und Umluft.

LEBENSMITTEL	LEISTUNGSSTUFE (W)	LEISTUNGSSTUFE GRILL	DAUER (MIN)
Cannelloni (Tiefgekühlt)	650	Hoch	25–35
Schweinekoteletts	350	Hoch	30–40

Empfohlene Zubehörteile: Grillrost



AUFTAUEN

Zum schnellen Auftauen verschiedener Speisen, einfach durch Angabe ihres Gewichts. Stellen Sie für beste Ergebnisse die Speise stets direkt auf den Glasdrehteller.

KNÄCKEBROT AUFTAUEN

Diese exklusive Whirlpool-Funktion erlaubt Ihnen das Auftauen von eingefrorenem Brot. Durch die Kombination von Auftau- und Crisp-Technologie schmeckt und fühlt sich Ihr Brot wie frisch gebacken an. Diese Funktion eignet sich zum Schnellen Auftauen und Aufbacken von tiefgekühlten Brötchen, Baguettes und Croissants. Für diese Funktion ist die mitgelieferte Crisp-Platte zu verwenden.

KATEGORIE	LEBENSMITTEL	GEWICHT
1*	Zeitgesteuertes Auftauen	–
2*	Fleisch	100 g–2 kg
3*	Geflügel	100 g–3 kg
4*	Fisch	100 g–2 kg
5*	Knäckebrot Auftauen	50–800 g



CRISP

Zum perfekten Bräunen des Gerichts, sowohl auf der Oberseite als auch auf der Unterseite der Speise. Diese Funktion darf nur mit der speziellen Crisp-Platte verwendet werden.

LEBENSMITTEL	DAUER (MIN)
Hefekuchen	7–8
Hamburger	8–10*

* Das Gargut nach halber Garzeit wenden.

Erforderliche Zubehörteile: Crisp-Platte, Haltegriff für die Crisp-Platte

ERSTER GEBRAUCH

1. EINSTELLEN DER UHRZEIT

Wenn das Gerät zum ersten Mal eingeschaltet wird, muss die Zeit eingestellt werden.



Die beiden Ziffern für die Stunden beginnen zu blinken: Den *Knopf* drücken, um die korrekte Uhrzeit einzustellen und \odot zur Bestätigung drücken.



Die beiden Ziffern für die Minuten beginnen zu blinken. Den *Knopf* drehen, um die Minuten einzustellen und \odot zur Bestätigung drücken.

Bitte beachten: Zur Änderung der Zeit zu einem späteren Zeitpunkt, \odot für mindestens eine Sekunde bei ausgeschaltetem Ofen gedrückt halten und die oben stehenden Schritte wiederholen. Nach einem längeren Stromausfall muss die Zeit unter Umständen erneut eingestellt werden.

2. AUFHEIZEN DES OFENS

Ein neuer Ofen kann Gerüche freisetzen, die bei der Herstellung zurückgeblieben sind: Das ist ganz normal. Vor dem Garen von Speisen wird daher empfohlen, den Ofen in leerem Zustand aufzuheizen, um mögliche Gerüche zu entfernen. Schutzkarton und Klarsichtfolie aus dem Ofen entfernen und die Zubehörteile entnehmen. Heizen Sie den Backofen etwa eine Stunde lang auf 200 °C auf, am besten mit einer Funktion mit Umluft (z. B. „Forced Air“). Die Anweisungen zur korrekten Einstellung der Funktion befolgen. Gerüche und Rauch sind normal, wenn der Ofen die ersten Male benutzt wird oder wenn er stark verschmutzt ist.

Bitte beachten: Es wird empfohlen, den Raum nach dem ersten Gebrauch des Geräts zu lüften.

TÄGLICHER GEBRAUCH

1. AUSWÄHLEN EINER FUNKTION

Bei ausgeschaltetem Ofen wird nur die Zeit auf dem Display angezeigt. Die Taste \square gedrückt halten, um den Ofen einzuschalten. Den *Knopf* drehen, um die auf dem linken Display verfügbaren Hauptfunktionen anzuzeigen. Die aktuell gewählte Funktion blinkt und hört nach dem Drücken des Knopfes (d. h. nach der Auswahl) auf zu blinken. Eine Funktion auswählen und \odot drücken.



Zur Auswahl einer Unterfunktion (sofern verfügbar), die Hauptfunktion auswählen, anschließend \odot zur Bestätigung drücken und zum Funktionsmenü gehen.



Den *Knopf* drücken, um unter verfügbaren Unterfunktionen auf der rechten Anzeigenseite zu wählen und mit \odot bestätigen. Die ausgewählte Unterfunktion blinkt, bis sie bestätigt wird.

2. EINE FUNKTION EINSTELLEN

. AUTOMATIKFUNKTIONEN/JET DEFROST

LEBENSMITTELKATEGORIE

Sobald Sie eine der Automatikfunktionen ausgewählt haben, müssen Sie eine Kategorie für die zu garenden Lebensmittel auswählen.



Wenn das Symbol \dagger blinkt, den *Knopf* drehen, um die gewünschte Kategorie auszuwählen und mit \odot bestätigen. Die Kategorien sind auf den Aufklebern am inneren Türrahmen angegeben.

GEWICHT

Um beste Ergebnisse zu erreichen, müssen Sie für die Automatikfunktionen (und Jet Defrost) das Gewicht des Lebensmittels eingeben, das Sie unter den werkseitigen Einstellungen auswählen können: der Ofen berechnet die ideale Zeitdauer für die zu verwendende Funktion für jede Lebensmittelkategorie.



Wenn die werkseitige Einstellung auf der Anzeige erscheint und das Symbol g blinkt, den *Knopf* drehen, um das Gewicht einzustellen und mit \odot bestätigen.

. MANUELLE FUNKTIONEN

Nach Auswahl der gewünschten Funktion, können Sie die Einstellungen ändern.

Das Display zeigt die Einstellungen an, die nacheinander geändert werden können.

MIKROWELLENLEISTUNGSSTUFE/TEMPERATUR

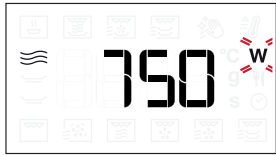

Wenn das Symbol **W** auf dem Display blinkt, den *Knopf* drehen, um die Leistungsstufe zu ändern; dann mit **⊙** bestätigen und die folgenden Einstellungen ändern (wenn möglich).

Bitte beachten: Wenn die Funktion aktiviert wurde, kann die Leistung geändert werden durch Drücken von **°C/W**, um das Einstellungs Menü aufzurufen, dann den *Knopf* drehen, um die Einstellung zu ändern.

GRILLSTUFE

Es gibt drei feste Leistungsstufen für das Grillen: 1 (niedrig), 2 (mittel), 3 (hoch). Der Standardwert wird zwischen zwei blinkenden „-“ Symbolen angezeigt.



Drehen Sie den Knopf, um die gewünschte Grillstufe einzustellen. Drücken Sie **⊙** zum Bestätigen.

DAUER



Wenn das Symbol **⌚** auf dem Display blinkt, den *Knopf* zum Einstellen der gewünschten Garzeit verwenden, und anschließend **⊙** zur Bestätigung drücken.

Die Garzeit muss nicht eingestellt werden, wenn der Garvorgang manuell gehandhabt wird: Drücken Sie **▶** zum Bestätigen und Starten der Funktion.

Hinweis: Während dem Garen können Sie die Garzeit durch Drehen des *Knopfes* anpassen; Bei jedem Drücken von **▶** wird die Garzeit um 30 Sekunden verlängert.

SCHNELLAUFHEIZEN

Wählen Sie die Funktion an und verwenden Sie den *Knopf*, um die gewünschte Temperatur einzustellen. Dann auf **▶** drücken, um die Auswahl zu bestätigen und die Funktion zu starten.



Wenn der Backofen die Zieltemperatur erreicht hat, ertönt ein Summer.

Bitte beachten: Wir empfehlen, die Speisen nicht vor Ablauf dieser Funktion in den Ofen zu geben.

3. DIE FUNKTION AKTIVIEREN

Nachdem die erforderlichen Einstellungen getätigt wurden, **▶** drücken, um die Funktion zu aktivieren.

Bei jedem erneuten Tastendruck der Taste **▶**, wird die Garzeit um weitere 30 Sekunden erhöht.

Bitte beachten: Die aktive Funktion kann jederzeit durch Drücken von **⊙** gestoppt werden.

. JET START

Bei ausgeschaltetem Ofen, kann **▶** zur Aktivierung des Garvorgangs bei voller Leistungsstufe der Mikrowellenfunktion (900 W) für 30 Sekunden gedrückt werden. Jeder weitere Druck auf die Taste **▶** verlängert die Zeit um weitere 30 Sekunden.

. SICHERHEITSSPERRE

Diese Funktion wird automatisch aktiviert, um ein versehentliches Einschalten des Ofens zu vermeiden.



Die Tür öffnen und schließen und anschließend **▶** zum Start der Funktion drücken.

4. PAUSE

Zum Unterbrechen einer aktiven Funktion, z. B. zum Umrühren oder Wenden der Speise, einfach die Tür öffnen.

Zum Fortsetzen der Funktion, die Tür schließen und **▶** drücken.

AUTOMATISCHE PAUSE

(RÜHREN SIE DAS GARGUT UM ODER WENDEN SIE ES)

Gewisse Funktionen halten den Garvorgang an, damit Sie die Speise wenden oder umrühren können.



SOBALD DER BACKOFEN DAS GAREN ANHÄLT, DIE TÜR ÖFFNEN UND DIE AUFGEFORDERTE AKTIVITÄT DURCHFÜHREN, BEVOR SIE DIE TÜR ERNEUT SCHLIESSEN UND **▶** DRÜCKEN, UM MIT DEM GAREN FORTZUFAHREN.

5. ENDE DER GARZEIT

Es ertönt ein akustisches Signal und das Display zeigt an, dass der Garvorgang beendet ist.



Zur Verlängerung der Garzeit ohne Änderung der Einstellungen, den *Knopf* zum Einstellen einer neuen Garzeit drehen und drücken.

. ABKÜHLEN

Nach der Beendigung einer Heißluftfunktion startet das Gerät unter Umständen einen Abkühlvorgang. Auf dem Display erscheint „Cool On“. Danach schaltet sich das Gerät automatisch ab.

Bitte beachten: Der Abkühlvorgang kann durch Öffnen der Tür unterbrochen werden und wird beim erneuten Schließen bei Bedarf wieder eingeschaltet.

. TASTENSPERRE

Zum Sperren der Tastatur, die Taste  mindestens 5 Sekunden gedrückt halten.



Dies erneut zum Entsperrern der Tastatur ausführen.

Bitte beachten: Die Tastensperre kann auch bei laufendem Garvorgang aktiviert werden.

Aus Sicherheitsgründen kann der Ofen jederzeit durch Drücken und Halten der Taste  ausgeschaltet werden.

REINIGUNG UND PFLEGE

Vor dem Ausführen beliebiger Wartungs- oder Reinigungsarbeiten sicherstellen, dass das Gerät abgekühlt ist.

Keine Dampfreiniger verwenden.

Keine Stahlwolle, Scheuermittel oder aggressive/ätzende Reinigungsmittel verwenden, da diese die Flächen des Gerätes beschädigen können.





INNEN- UND AUSSENFLÄCHEN

- Reinigen Sie die Flächen mit einem feuchten Mikrofasertuch. Sollten sie stark verschmutzt sein, einige Tropfen von pH-neutralem Reinigungsmittel verwenden. Reiben Sie mit einem trockenen Tuch nach.
- Das Glas der Ofentür mit einem geeigneten Flüssigreiniger reinigen.
- In regelmäßigen Abständen oder beim Verschütten von Speisen den Drehteller und seine Auflage zur Reinigung des Gerätebodens abnehmen und alle Speiserückstände entfernen.
- Der Grill muss nicht gereinigt werden, da die starke Hitze Verschmutzungen verbrennt. Diese Funktion regelmäßig verwenden.
- Aktivieren Sie die „MW Self Clean“-Funktion für die optimale Reinigung der Innenflächen.

ZUBEHÖR

Alle Zubehörteile, mit Ausnahme der Crisp-Platte, sind spülmaschinenfest. Die Crisp-Platte darf nur mit Wasser und mildem Reinigungsmittel gereinigt werden. Hartnäckige Verschmutzungen durch sanftes Scheuern mit einem Tuch entfernen. Die Crisp-Platte vor dem Reinigen immer erst abkühlen lassen.

LÖSEN VON PROBLEMEN

Problem	Mögliche Ursache	Abhilfemaßnahme
Der Backofen schaltet sich nicht ein.	Stromausfall. Trennung von der Stromversorgung.	Überprüfen, ob das Stromnetz Strom führt und der Backofen an das Netz angeschlossen ist. Schalten Sie den Backofen aus und wieder ein, um festzustellen, ob die Störung erneut auftritt.
Beim Ausschalten des Ofens produziert dieser Geräusche.	Kühlgebläse aktiv.	Tür öffnen oder  drücken.
Das Display zeigt ein „F“ gefolgt von einem Buchstaben oder einer Nummer an.	Softwarefehler.	Den nächsten Kundendienst kontaktieren und den Buchstaben oder die Nummer nach dem Buchstaben „F“ angeben.
Der Ofen heizt nicht auf.	Wenn „DEMO“ „Ein“ ist, sind alle Steuerungen aktiv und alle Menüs verfügbar, der Ofen heizt sich jedoch nicht auf.	Um den DEMO-Modus zu beenden, gehen Sie wie folgt vor: Drücken Sie nacheinander °C/W,  , °C/W,  , °C/W,  ,  (insgesamt 6-mal drücken). Ein Signalton zeigt an, dass der Vorgang erfolgreich abgeschlossen wurde. Die Uhr blinkt und wartet auf die Einstellung der Stunde. Jetzt ist der Ofen betriebsbereit.

Richtlinien, Standarddokumentation und zusätzliche Produktinformationen finden Sie:

- Verwenden Sie den QR-Code an Ihrem Gerät
- Besuchen Sie unsere Website docs.whirlpool.eu/docs
- Alternativ können Sie **unseren Kundendienst kontaktieren** (Siehe Telefonnummer im Garantieheft). Wird unser Kundendienst kontaktiert, bitte die Codes auf dem Typenschild des Produkts angeben.

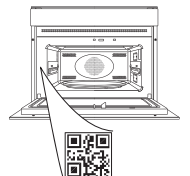

Whirlpool



400011716646



MERCI D'AVOIR CHOISI UN PRODUIT WHIRLPOOL
Afin de profiter d'une assistance complète, veuillez enregistrer votre appareil sur www.whirlpool.eu/register

VEUILLEZ SCANNER LE QR CODE SUR VOTRE APPAREIL POUR OBTENIR PLUS D'INFORMATIONS

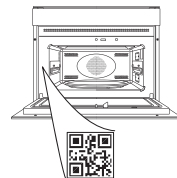

Lisez attentivement les consignes de sécurité avant d'utiliser l'appareil.

DESCRIPTION DU PRODUIT

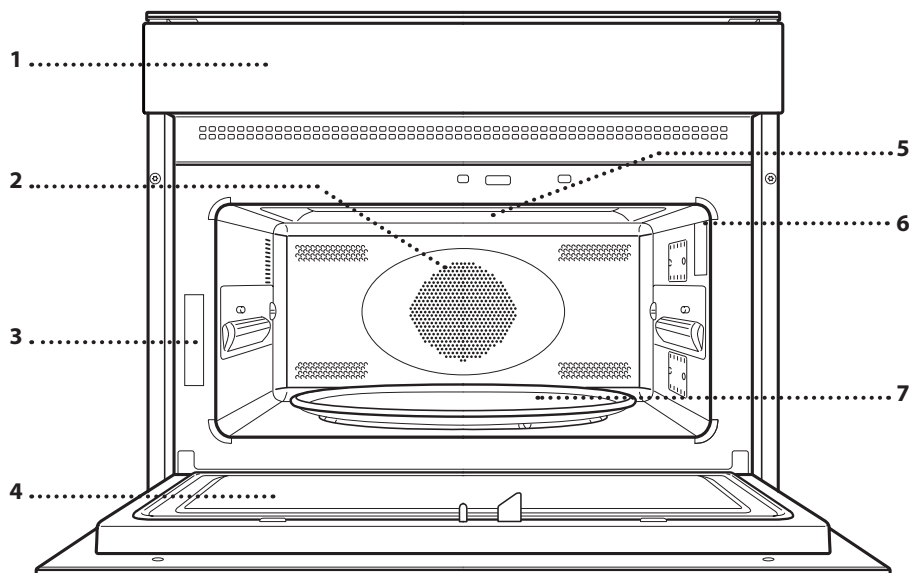

1. Panneau de commandes
2. Élément chauffant rond (invisible)
3. Plaque signalétique (ne pas enlever)
4. Porte
5. Élément de chauffage supérieur/gril
6. Éclairage
7. Plaque tournante

PANNEAU DE COMMANDES

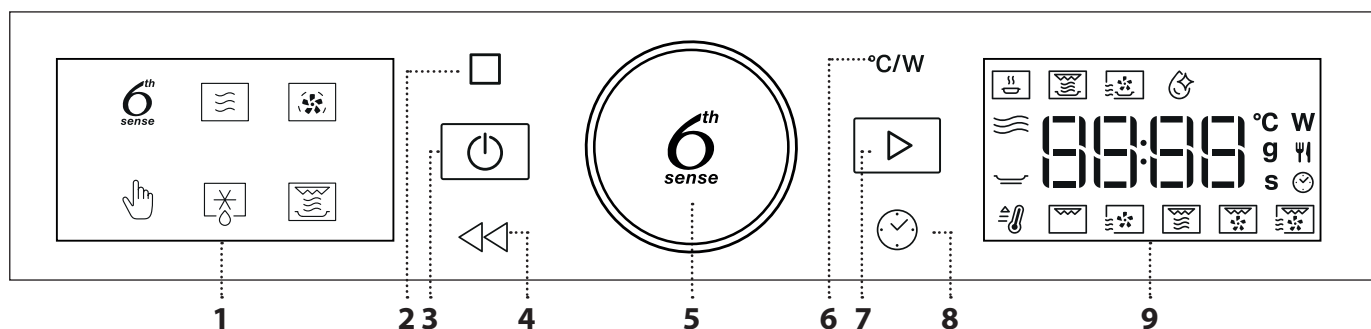

1. ÉCRAN AFFICHAGE GAUCHE

2. PAUSE

Pour interrompre un cycle de cuisson

3. MARCHE/ARRÊT

Pour allumer ou éteindre le four, et pour interrompre une fonction.

4. RETOUR

Pour retourner au menu précédent.

5. BOUTON ROTATIF / BOUTON 6th SENSE

Tournez pour sélectionner les fonctions et régler tous les paramètres de cuisson. Appuyez  pour sélectionner, régler, accéder et confirmer les fonctions ou les paramètres et lancer le programme de cuisson.

6. PUISSANCE

Pour régler la température, la puissance du gril ou du micro-ondes.

7. DÉMARRER

Pour lancer les fonctions et confirmer les réglages

8. HEURE

Pour régler le temps ainsi que pour régler ou ajuster le temps de cuisson.

9. ÉCRAN AFFICHAGE DROIT

ACCESSOIRES

De nombreux accessoires sont disponibles sur le marché. Avant d'en acheter un, assurez-vous qu'il est adapté pour la cuisson au four à micro-ondes et qu'il est résistant à la chaleur du four.

Les récipients métalliques pour les aliments et les boissons ne devraient jamais être utilisés pour la cuisson au four à micro-ondes. Toujours s'assurer que les aliments et les accessoires ne touchent pas aux parois internes du four.

Toujours vous assurer que la plaque tournante peut tourner librement avant de mettre l'appareil en marche. Assurez-vous de ne pas déplacer la plaque tournante lorsque vous insérez ou retirez des accessoires.

Les accessoires peuvent monter en température pendant le fonctionnement du four à micro-ondes. Il est recommandé d'utiliser des protections pour manipuler les accessoires en fin de cycle

PLATEAU TOURNANT



Installée sur son support, la plaque tournante en verre peut être utilisée avec toutes les méthodes de cuisson.

Le plateau tournant doit toujours être utilisé comme base pour les autres récipients ou accessoires, à l'exception de la plaque de cuisson rectangulaire.

SUPPORT DU PLATEAU TOURNANT

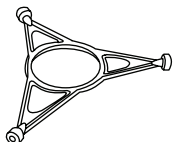

Utilisez le support uniquement pour la plaque tournante en verre. Ne placez pas d'autres accessoires sur le support.

PLAT CRISP

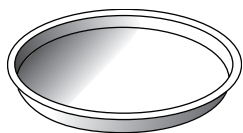

Utiliser seulement avec les fonctions désignées. Le plat Crisp doit toujours être placé au centre du plateau rotatif en verre ou de la grille métallique et il peut être préchauffé lorsqu'il

est vide, en utilisant la fonction spécialement prévue à cet effet. Disposez les aliments directement sur le plat Crisp.

POIGNÉE POUR LE PLAT CRISP

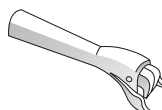

Utilisée pour retirer le plat Crisp chaud du four.

GRILLE MÉTALLIQUE

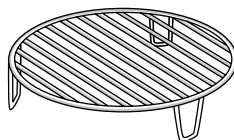

Elle vous permet de placer les aliments plus prêts du grill, pour un dorage parfait de vos plats et pour une circulation optimale de l'air.

Elle doit être utilisée comme base pour le plat crisp dans certaines fonctions "Crisp Fry". Placez la grille métallique sur le plateau tournant en vous assurant qu'elle ne touche pas aux autres surfaces du compartiment.

PLAQUE DE CUISSON RECTANGULAIRE

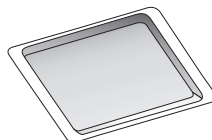

Utilisez la plaque de cuisson uniquement avec les fonctions pour la cuisson par convection; elle ne doit jamais être utilisée avec la fonction four à micro-ondes.

Insérez la plaque à l'horizontale en la plaçant sur la grille du compartiment de cuisson.

Veillez noter : Vous n'avez pas besoin d'enlever le plateau tournant et son support lorsque vous utilisez la plaque de cuisson rectangulaire.

Le nombre et type d'accessoires peuvent varier selon le modèle acheté. Pour les accessoires qui ne sont pas fournis, il est possible de les acheter séparément auprès du Service après-vente.

FONCTIONS

6TH SENSE FUNCTIONS (FONCTIONS 6th SENSE)

Avec les fonctions 6th Sense, sélectionnez simplement le type et le poids, ou la quantité d'aliments, pour obtenir les meilleurs résultats. Le four détermine automatiquement les meilleurs réglages et les ajuste tout au long de la cuisson. Pour obtenir le meilleur de cette fonction, suivez les indications sur la table de cuisson correspondante.

6th SENSE RÉCHAUFFAGE

Pour réchauffer les repas préparés surgelés ou à la température de la pièce. Le four détermine automatiquement les réglages nécessaires pour les meilleurs résultats, le plus rapidement possible. Disposez les aliments sur un plat résistant à la chaleur et adapté au four à micro-ondes.

CATÉGORIE	ALIMENTS	POIDS
1	Repas dans un plateau	250 - 800 g
2*	Lasagne surgelée	400 g - 1 kg
3*	Plat surgelé	250 - 800 g
4	Lait/eau	100 - 500 g
5	Soupe	200 - 800 g

6th SENSE CRISP

Pour réchauffer et cuire rapidement les aliments surgelés, pour un dessus doré et croustillant. Seulement utiliser cette fonction avec le plat crisp fourni. Retournez les aliments lorsque qu'indiqué.

CATÉGORIE	ALIMENTS	POIDS
1	Morceaux de poulet	400 g - 1,2 kg
2*	Hamburgers	100 - 500 g
3*	Nuggets de poulet	100 - 500 g
4*	Pizza	350 - 600 g
5*	Bâtonnets de poisson	100 - 500 g

Accessoires nécessaires : Plat Crisp, poignée pour le plat Crisp.

6th SENSE CRISP FRY

La fonction saine et exclusive combine la qualité de la fonction crisp aux propriétés de la circulation d'air chaud. Cela permet d'atteindre des résultats de friture croustillants et savoureux, avec une réduction considérable de l'huile nécessaire par rapport au mode de cuisson traditionnel, en supprimant même la nécessité d'utiliser de l'huile dans certaines recettes. Il est possible de frire une variété d'aliments préétablis, qu'ils soient frais ou congelés.

CATÉGORIE	ALIMENTS	POIDS
1*	Frites	100 - 500 g
2*	Poisson-frites	100 - 500 g
3	Filet de poulet pané	100 - 500 g
4	Lamelles de poivrons	100 - 500 g
5*	Fruits de mer frits	100 - 500 g

Accessoires nécessaires : Plat Crisp, grille métallique, poignée pour le plat Crisp.

AUTONETTOYAGE DU MO

L'action de la vapeur libérée pendant ce cycle de nettoyage spécial permet d'enlever facilement la saleté et les résidus alimentaires. Versez une tasse d'eau potable dans un récipient résistant aux micro-ondes et activez la fonction.

MICRO-ONDES

N'utilisez la fonction micro-ondes qu'avec des aliments ou des boissons à l'intérieur afin de préserver le bon fonctionnement du produit.

PUISSANCE (W)	RECOMMANDÉE POUR
900	Rapidement réchauffez les boissons ou les aliments avec une forte teneur en eau.
750	Cuisson de légumes.
650	Cuisson de la viande et du poisson.
500	Cuisson de sauces à la viande, ou les sauces contenant du fromage ou des œufs. Terminer la cuisson des pâtés à la viande et les pâtes cuites.
350	Cuisson lente et délicate. Idéal pour faire fondre le beurre ou le chocolat.
160	Décongélation des aliments surgelés ou ramollir le beurre et le fromage.
90	Ramollir la crème glacée.

ACTION	ALIMENTS	PUISSANCE (W)	DURÉE (MIN)
Réchauffer	2 tasses	900	1 - 2
Réchauffer	Purée 1 kg	900	10 - 12
Décongeler	Viande émincée 500 g	160	15 - 16
Cuisson	Génoise	750	7 - 8
Cuisson	Crème anglaise	500	13 - 16
Cuisson	Pain de viande	750	17 - 20

CHALEUR PULSÉE

Pour cuire des plats de façon à obtenir des résultats comparables à la cuisson avec un four conventionnel. Vous pouvez utiliser la plaque à pâtisserie ou un autre plat de cuisson résistant à la chaleur pour cuire certains aliments. Pour obtenir les meilleurs résultats, cette fonction comporte une phase de préchauffage : attendre la fin du préchauffage pour introduire les aliments.

ALIMENTS	TEMP. (°C)	DURÉE (MIN)
Cupcake / Smallcakes	160	20 - 30
Biscuits	160 - 170	20 - 30

Accessoires recommandés : Plateau de cuisson / grille métallique rectangulaire

FONCTIONS MANUELLES

PRÉCHAUFFAGE RAPIDE

Pour chauffer rapidement le four avant un cycle de cuisson. Attendez la fin de la fonction avant de placer les aliments dans le four. Une fois la phase de préchauffage terminée, le four va automatiquement sélectionner la fonction « Chaleur pulsée ».

GRIL

Pour dorer, griller, et gratiner. Nous vous conseillons de retourner les aliments durant la cuisson.

ALIMENTS	NIVEAU DU GRIL	DURÉE (MIN)
Rôtie	Élevée	5 - 6*
Crevettes	Moyen	18 - 22

*Pour les tranches de pain épaisses, préchauffer le four à micro-ondes vide à puissance maximale pendant 3 minutes

Accessoires recommandés : Grille métallique

CHALEUR PULSÉE + MO

Pour préparer des plats en peu de temps. Nous vous suggérons d'utiliser la grille afin d'optimiser la circulation de l'air.

ALIMENTS	PUISSANCE (W)	TEMP. (°C)	DURÉE (MIN)
Rôtis	350	170	35 - 40
Tourtière	160	180	25 - 35

Accessoires nécessaires : grille métallique

GRIL + MICRO-ONDES

Pour rapidement cuire et gratiner les plats en combinant les fonctions de four à micro-ondes et grill.

ALIMENTS	PUISSANCE (W)	NIVEAU DU GRIL	DURÉE (MIN)
Gratin de pommes de terre	650	Moyen	20 - 22
Pommes de terre en chemise	650	Élevée	10 - 12

Accessoires recommandés : Grille métallique

TURBO GRIL

Pour des résultats parfaits en combinant les fonctions grill et convection. Nous vous conseillons de retourner les aliments durant la cuisson.

ALIMENTS	NIVEAU DU GRIL	DURÉE (MIN)
Kebab de poulet	Élevée	25 - 35

Accessoires recommandés : Grille métallique

TURBO GRIL + MO

Pour rapidement cuire et dorer vos aliments, combinez les fonctions four à micro-ondes, grill, et chaleur pulsée.

ALIMENTS	PUISSANCE (W)	NIVEAU DU GRIL	DURÉE (MIN)
Cannelloni congelés	650	Élevée	25 - 35
Côtelettes de porc	350	Élevée	30 - 40

Accessoires recommandés : Grille métallique

DÉCONGÉLATION

Pour rapidement décongeler différents types d'aliments en précisant leur poids. Placez toujours les aliments directement sur la plaque tournante en verre pour obtenir les meilleurs résultats.

PAIN CROUSTILLANT SURGELÉ

Cette fonction exclusive Whirlpool vous permet de décongeler du pain congelé. En combinant les technologies Décongélation et Crisp, votre pain aura l'air tout juste sorti du four. Utilisez cette fonction pour décongeler et réchauffer rapidement des petits pains surgelés, des baguettes et croissants. Le plat Crisp doit être utilisé en combinaison avec cette fonction.

CATÉGORIE	ALIMENTS	POIDS
1*	Dégivrage programmé	-
2*	Viande	100 g - 2 kg
3*	Volaille	100 g - 3 kg
4*	Poisson	100 g - 2 kg
5*	Pain croustillant surgelé	50 - 800 g

CRISP

Pour dorer un plat à la perfection, autant au-dessus qu'en dessous. Cette fonction doit être utilisée uniquement avec le plat Crisp spécial.

ALIMENTS	DURÉE (MIN)
Gâteau au levain	7 - 8
Hamburger	8 - 10*

* Tourner les aliments à mi-cuisson.

Accessoires nécessaires : Plat Crisp, poignée pour le plat Crisp

PREMIÈRE UTILISATION

1. RÉGLAGE DE L'HEURE

Vous devez régler l'heure lorsque vous allumez l'appareil pour la première fois.



Les deux chiffres de l'heure clignotent : Tournez le bouton de réglage pour régler l'heure et ensuite appuyez sur  pour confirmer.



Les deux chiffres des minutes commencent à clignoter. Tournez le bouton pour régler les minutes et appuyez sur  pour confirmer.

Veillez noter : Pour changer l'heure plus tard, appuyez sur  pour au moins une seconde alors que le four est éteint, et répétez les étapes décrites plus haut. Vous pourriez avoir à régler l'heure à la suite d'une panne de courant prolongée.



2. CHAUFFER LE FOUR

Un nouveau four peut dégager des odeurs provenant de la fabrication : ceci est parfaitement normal. Avant de cuire des aliments, nous vous conseillons de chauffer le four à vide pour éliminer les odeurs. Enlevez le carton de protection ou le film transparent du four et enlevez les accessoires de l'intérieur. Chauffez le four à 200 °C pendant environ une heure, de préférence en utilisant une fonction avec circulation d'air (p. ex. « Chaleur pulsée »). Suivez les instructions pour régler la fonction correctement.

Les odeurs et la fumée sont normales lorsque le four est utilisé pour la première fois ou lorsqu'il est très sale. Veillez noter : Il est conseillé d'aérer la pièce après avoir utilisé l'appareil pour la première fois.

UTILISATION QUOTIDIENNE

1. SÉLECTIONNER UNE FONCTION

Lorsque le four est éteint, seul l'heure est affichée à l'écran. Appuyez sur  pour allumer le four. Tournez le bouton pour afficher les principales fonctions disponibles sur l'écran de gauche. La fonction en cours de sélection clignote et s'arrête de clignoter après la pression du bouton (c'est-à-dire après sa sélection). Sélectionnez une fonction et appuyez sur .



Pour sélectionner une sous-fonction (selon le modèle), sélectionnez la fonction principale et appuyez ensuite sur  pour confirmer et accéder au menu de la fonction.



Tournez le bouton pour sélectionner les sous-fonctions disponibles sur l'écran à droite puis appuyez sur  pour confirmer.. La sous-fonction en cours de sélection clignote jusqu'à sa confirmation.



2. RÉGLAGE D'UNE FONCTION

. FONCTIONS AUTOMATIQUES/ JET DEFROST

CATÉGORIE D'ALIMENTS

Une fois que vous avez choisi une des fonctions automatiques, vous devrez sélectionner une catégorie pour les aliments que vous cuisez.





Quand l'  icône clignote, tournez le bouton pour sélectionner la catégorie que vous souhaitez, puis appuyez sur  pour confirmer. Les catégories sont indiquées sur les autocollants apposés sur le cadre intérieur de la porte.

POIDS

Pour atteindre les meilleurs résultats, les fonctions automatiques (et Jet Defrost) nécessitent que vous entriez le poids de l'aliment, en choisissant parmi les paramètres par défaut : le four calculera la durée idéale de fonctionnement de la fonction pour chaque catégorie d'aliment.



Quand le paramètre par défaut apparaît sur l'écran et que l'  icône clignote, tournez le bouton pour régler le poids, puis appuyez sur  pour confirmer.

. FONCTIONS MANUELLES

Après avoir sélectionné la fonction désirée, vous pouvez changer les réglages. L'écran affiche en séquence les réglages qui peuvent être changés.

PUISSANCE DU FOUR À MICRO-ONDES / TEMPÉRATURE



Lorsque le voyant **W** clignote sur l'écran, tournez le bouton pour ajuster la puissance et appuyez ensuite sur **Ⓢ** pour confirmer et continuer de modifier les réglages qui suivent (si possible).

Veillez noter : Une fois que la fonction a été activée, la puissance peut être modifiée en appuyant sur **°C / W** pour accéder au menu des réglages, puis en tournant le bouton pour modifier le réglage.

PUISSANCE DU GRIL

Il existe trois niveaux de puissance prédéfinis pour le gril : 1 (faible), 2 (moyenne), 3 (élevée). La valeur par défaut est affichée entre deux symboles "- -" clignotants.



Tournez le bouton pour régler le niveau de gril souhaité, puis appuyez sur **Ⓢ** pour confirmer.

DURÉE



Lorsque le voyant **⌚** clignote sur l'écran, utilisez le bouton pour régler le temps de cuisson désiré et ensuite appuyez sur **Ⓢ** pour confirmer.

Vous n'avez pas à régler le temps de cuisson si vous avez l'intention de gérer la cuisson manuellement : Appuyez sur **▶** pour confirmer et lancer la fonction.

Note : Pendant la cuisson, vous pouvez ajuster le temps de cuisson en tournant le bouton ; à chaque fois que vous appuyez sur **▶**, le temps de cuisson augmente de 30 secondes.

PRÉCHAUFFAGE RAPIDE

Sélectionnez la fonction, utilisez ensuite le bouton pour régler la température désirée et appuyez sur **▶** pour confirmer et lancer la fonction.



Lorsque le four atteint la température cible, un signal sonore retentit.

Veillez noter : Nous vous conseillons de ne pas placer les aliments dans le four avant la fin de cette fonction.

3. ACTIVER LA FONCTION

Une fois que vous avez terminé les réglages, appuyez sur **▶** pour lancer la fonction.

Chaque fois que vous appuyez sur la touche **▶**, la durée de cuisson augmente de 30 secondes supplémentaires.

Veillez noter : Vous pouvez appuyer sur **▶** à tout moment pour interrompre la fonction en cours.

. JET START

Lorsque le four est éteint, vous pouvez appuyer sur **▶** pour activer la cuisson avec la fonction four à micro-ondes à pleine puissance (900 W) pendant 30 secondes. Chaque pression supplémentaire sur le bouton **▶** augmentera le temps de 30 secondes supplémentaires.

. VERROU DE SÉCURITÉ

Cette fonction est activée automatiquement pour empêcher d'allumer le four accidentellement.



Ouvrez et fermez la porte, appuyez ensuite sur **▶** pour lancer la fonction.

4. PAUSE

Pour interrompre une fonction, pour brasser ou retourner les aliments par exemple, ouvrez simplement la porte.

Pour redémarrer la fonction, fermez la porte et appuyez sur **▶**.

INTERRUPTION AUTOMATIQUE (BRASSER OU TOURNER LES ALIMENTS)

Certaines fonctions vont s'interrompre pour vous permettre de tourner ou de brasser les aliments.



Une fois que la fonction est interrompue, ouvrez la porte et accomplissez l'action demandée avant de refermer la porte et appuyez sur **▶** pour continuer la cuisson.

5. HEURE DE FIN DE CUISSON

Un signal sonore et l'écran indiquent la fin de la cuisson.



Pour prolonger le temps de cuisson sans changer les réglages, tournez le bouton pour choisir un nouveau temps de cuisson et appuyez sur .

. REFROIDISSEMENT

Lorsque la fonction avec air chaud est complétée, l'appareil exécute une procédure de refroidissement. L'écran affiche «Cool On».

Après cette procédure, le four s'arrête automatiquement.

Veillez noter : la procédure de refroidissement peut être interrompue en ouvrant la porte et, le cas échéant, à nouveau activée en fermant la porte.

. VERROUILLAGE DES TOUCHES

Pour verrouiller les touches, appuyez sur  pour au moins 5 secondes.



Répétez pour déverrouiller le clavier.

Veillez noter : Le verrouillage peut aussi être activé pendant la cuisson.

Pour des raisons de sécurité, le four peut être arrêté à tout moment en appuyant sur la touche  et en la maintenant enfoncée.

NETTOYAGE ET ENTRETIEN

Assurez-vous que l'appareil est froid avant de le nettoyer ou effectuer des travaux d'entretien.

N'utilisez pas de nettoyeurs vapeur.

N'utilisez pas de laine d'acier, de tampons à récurer abrasifs, ou des détergents abrasifs ou corrosifs, ils pourraient endommager les surfaces de l'appareil.





SURFACES INTÉRIEURES ET EXTÉRIEURES

- Nettoyez les surfaces à l'aide d'un chiffon en microfibre humide. Si elles sont très sales, ajoutez quelques gouttes de détergent à pH neutre. Essuyez avec un chiffon sec.
- Nettoyez le verre de la porte avec un détergent liquide approprié.
- À intervalles réguliers, ou en cas d'éclaboussures, enlevez la plaque tournante et son support pour nettoyer la base du four pour enlever tous les résidus d'aliment.
- Le grill n'a pas besoin d'être nettoyé, la chaleur intense brûle la saleté. Utilisez cette fonction de façon régulière.
- Activez la fonction « MW Self Clean » pour un nettoyage optimal des surfaces internes.

ACCESSOIRES

Tous les accessoires conviennent au lave-vaisselle, sauf pour le plat Crisp. Nettoyez le plat Crisp avec de l'eau et un détergent doux. Pour les taches tenaces, frottez délicatement avec un chiffon. Laissez toujours refroidir le plat Crisp avant de le nettoyer.

DÉPANNAGE

Problème	Cause possible	Solution
Le four ne s'allume pas.	Coupure de courant. Débranchez de l'alimentation principale.	Assurez-vous qu'il n'y a pas de panne de courant et que le four est bien branché. Éteignez puis rallumez le four pour voir si le problème persiste.
Le four fait du bruit, même lorsqu'il est éteint.	Ventilateur de refroidissement actif.	Ouvrir la porte ou appuyer  .
L'écran affiche la lettre « F » suivie d'une lettre ou d'un chiffre.	Erreur de logiciel.	Contactez le Service après-vente le plus proche et mentionnez la lettre ou le numéro suivant la lettre « F ».
Le four ne chauffe pas.	Lorsque le mode "DÉMO" est activé, toutes les commandes sont actives et les menus disponibles mais le four ne chauffe pas.	Pour quitter le mode DEMO, suivez cette procédure : appuyez sur °C/W,  , °C/W,  , °C/W,  dans l'ordre (6 pressions au total). Vous entendrez un signal sonore indiquant que l'opération s'est déroulée avec succès. L'horloge clignote en attendant le réglage de l'heure. À ce stade, le four est prêt à être utilisé.

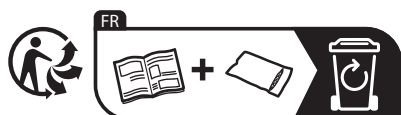

* Disponible sur certains modèles uniquement

Vous trouverez les politiques, la documentation standard et des informations supplémentaires sur le produit :

- En utilisant le QR Code dans votre appareil
- En visitant notre site Internet docs.whirlpool.eu/docs
- Vous pouvez également **contacter notre service après-vente** (voir numéro de téléphone dans le livret de garantie). Lorsque vous contactez notre Service après-vente, veuillez indiquer les codes figurant sur la plaque signalétique de l'appareil.



DANK U WEL VOOR UW AANKOOP VAN EEN WHIRLPOOL PRODUCT

Voor verdere assistentie kunt u het apparaat registreren op www.whirlpool.eu/register

SCAN DE QR-CODE OP UW APPARAAT VOOR MEER INFORMATIE

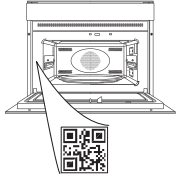

Lees de instructies aandachtig voordat u het apparaat gebruikt.

PRODUCTBESCHRIJVING

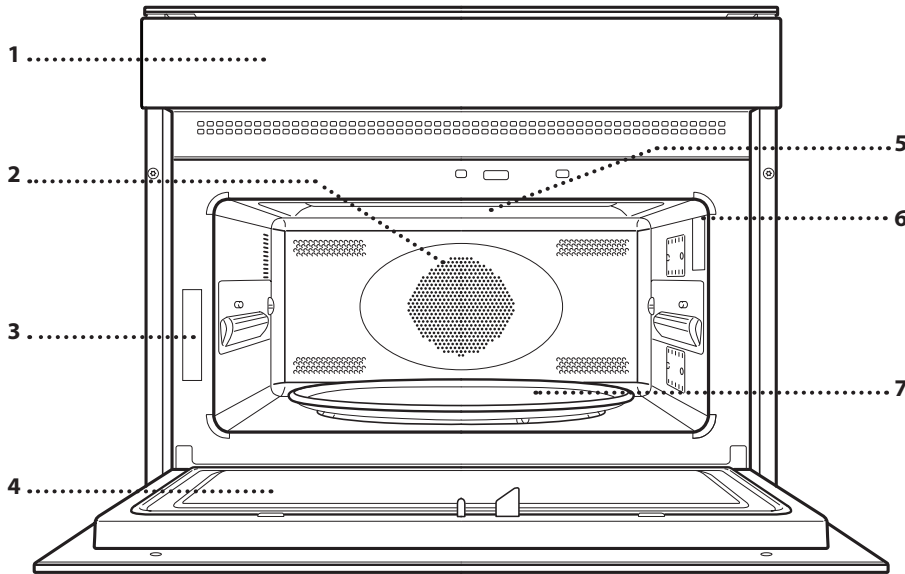

1. Bedieningspaneel
2. Circulair verwarmingselement (niet zichtbaar)
3. Identificatieplaatje (niet verwijderen)
4. Deur
5. Bovenste verwarmingselement/grill
6. Lamp
7. Draaiplateau

BEDIENINGSPANEEL

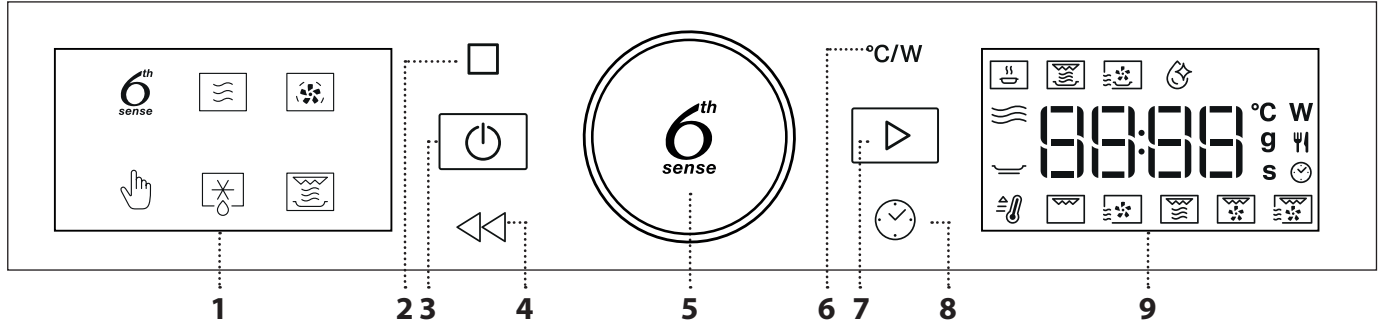

1. LINKERDISPLAY

2. PAUZE

Om een bereidingsprogramma te onderbreken

3. ON/OFF

Om de oven aan en uit te zetten en om een actieve functie op elk gewenst moment te stoppen.

4. TERUG

Om terug te gaan naar het vorige menu.

5. DRAAIKNOP / 6th SENSE-KNOP

Draai aan de knop om door de functies te bladeren en om alle bereidingsparameters aan te passen. Druk op  om functies of parameters te selecteren, in te stellen, toegang te krijgen tot en bevestigen en start vervolgens het bereidingsprogramma.

6. VERMOGEN

Om de temperatuur, het grillniveau of het magnetronvermogen in te stellen.

7. START

Voor het starten van de functies en de bevestiging van de instellingen

8. TIJD

Voor het instellen van de tijd ofwel het instellen of aanpassen van de bereidingstijd.

9. RECHTER DISPLAY

ACCESSOIRES

Er is een aantal accessoires verkrijgbaar op de markt. Overtuig u er vóór de aankoop van dat deze geschikt zijn voor gebruik in de magnetron en bestand tegen oventemperaturen.

Er mogen nooit metalen schalen voor voedsel of drank voor bereiding in de magnetron worden gebruikt.

Altijd zorgen dat de voedingsmiddelen en accessoires niet in contact met de binnenwanden

van de oven komen.

Controleer altijd of het draaiplateau vrij kan draaien voordat u de oven start. Let op dat het draaiplateau niet losraakt bij het plaatsen of verwijderen van andere accessoires.

Accessoires kunnen tijdens de magnetronfunctie warmer worden. Het wordt aanbevolen om bescherming te gebruiken voor het hanteren van accessoires aan het einde van de cyclus

DRAAIPLATEAU

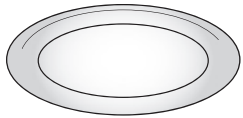

Wanneer het glazen draaiplateau op de plateaudrager wordt gezet kan het voor alle bereidingsmethoden worden gebruikt.

Het draaiplateau moet altijd als basis voor andere schalen of accessoires worden gebruikt, behalve de rechthoekige bakplaat.

PLATEAU DRAGER

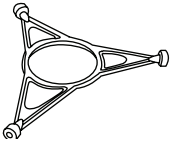

Gebruik de plateaudrager alleen als steun voor het glazen draaiplateau. Laat er geen andere accessoires tegen rusten.

CRISPERPLAAT

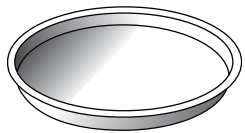

Alleen voor gebruik met de daarvoor bestemde functies. De crisperplaat moet altijd in het midden van de glazen draaitafel of het rooster worden geplaatst. De plaat kan voorverwarmd worden

als deze leeg is met de speciale functie voor dit doel. Zet het voedsel rechtstreeks op de crisplaat.

HANDGREEP VOOR DE CRISPERPLAAT



Handig om de hete crisperplaat uit de oven te halen.

ROOSTER

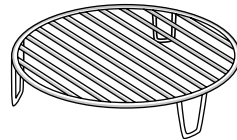

Hiermee kan het voedsel dichter bij de grill worden geplaatst, om het gerecht een perfect bruin korstje te geven en wordt voor optimale heteluchtcirculatie gezorgd.

Het moet gebruikt worden als basis voor de crisperplaat in sommige "Crisp Fry" functies. Plaats het rooster op het draaiplateau, zodat het niet in contact met andere oppervlakken komt.

RECHTHOEKIGE BAKPLAAT

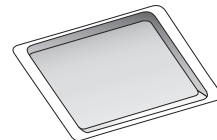

Gebruik de bakplaat uitsluitend met functies die voor convectiebakken zijn toegestaan; Nooit gebruiken met magnetronovens.

Plaats de plaat horizontaal en laat het rusten op het rooster in de ovenruimte.

Let op: Wanneer de rechthoekige bakplaat wordt gebruikt hoeven het draaiplateau en de steun niet verwijderd te worden.

Het aantal en type.

Andere accessoires die er niet bij zijn geleverd, kunnen afzonderlijk worden aangekocht via de klantendienst.

FUNCTIES

6th SENSE-FUNCTIES

Met de 6th Sense-functies kunt u simpelweg het type en gewicht of de hoeveelheid voedsel selecteren voor het verkrijgen van de beste resultaten. De oven berekent automatisch de optimale instellingen en ze blijven veranderen wanneer de bereiding vordert. Om deze functie optimaal te benutten volgt u de aanwijzingen in de betreffende bereidingstabel.

6th SENSE OPWARMEN

Voor het opwarmen van kant-en-klaar voedsel, ingevroren of op kamertemperatuur. De oven berekent automatisch de gewenste instellingen voor de beste resultaten, zo kort mogelijk. Plaats het voedsel op een bord of schaal die magnetronbestendig en ovenvast zijn.

CATEGORIE	GERECHT	GEWICHT
1	Kant-en-klare maaltijd	250 - 800 g
2*	Diepvrieslasagne	400 g - 1 kg
3*	Diepvriesmaaltijd	250 - 800 g
4	Melk/water	100 - 500 g
5	Soep	200 - 800 g

6th SENSE CRISP

Voor het snel opwarmen en bereiden van ingevroren voedsel, en het een goudbruin, knapperig laagje te geven. Gebruik alleen de bijgeleverde crisperplaat bij deze functie. Draai het voedsel om als dit wordt aangegeven.

CATEGORIE	GERECHT	GEWICHT
1	Stukken kip	400 g - 1,2 kg
2*	Hamburgers	100 - 500 g
3*	Kipnuggets	100 - 500 g
4*	Pizza	350 - 600 g
5*	Vissticks	100 - 500 g

Benodigde accessoires: Crisperplaat, handgreep voor de crisperplaat.

6th SENSE CRISP FRY

Deze gezonde en exclusieve functie combineert de kwaliteit van de crispfunctie met de eigenschappen van de warmeluchtcirculatie. Hiermee worden smakelijke, krokante bakresultaten verkregen, waarbij opmerkelijk minder olie nodig is dan voor de traditionele bereidingswijze, en in bepaalde recepten is er zelfs geen olie nodig. Er kunnen verschillende vooraf ingestelde voedingsmiddelen worden gebakken, zowel verse als bevroren.

CATEGORIE	GERECHT	GEWICHT
1*	Frieten	100 - 500 g
2*	Vis en friet	100 - 500 g
3	Gepaneerde kipfilet	100 - 500 g
4	Paprikareepjes	100 - 500 g
5*	Gebakken zeevruchten	100 - 500 g

Benodigde accessoires: Crisperplaat, rooster, handgreep voor de crisperplaat.

ZELFREINIGING MAGNETRON

Door de werking van de waterdamp die tijdens deze speciale reinigingscyclus vrijkomt kunnen vuil en voedselresten gemakkelijk worden verwijderd. Giet een kopje drinkwater in een magnetronbestendige bak en activeer de functie.

MAGNETRON

Gebruik de magnetronfunctie alleen met voedsel of dranken erin om de juiste werking van het product te behouden.

VERMOGEN (W)	AANBEVOLEN VOOR
900	Snel opwarmen van dranken of andere voedingsmiddelen met een hoog watergehalte.
750	Bereiden van groenten.
650	Bereiden van vlees en vis.
500	Bereiden van vleessauzen of sauzen met kaas of ei. Afwerken van vleespasteien of pasta uit de oven.
350	Langzame, voorzichtige bereiding. Perfect voor het laten smelten van boter of chocolade.
160	Ontdooien van ingevroren voedsel of zacht laten worden van boter en kaas.
90	Ijs zacht laten worden.

HANDELING	GERECHT	VERMOGEN (W)	DUUR (MIN.)
Opwarmen	2 koppen	900	1 - 2
Opwarmen	Aardappelpuree 1 kg	900	10 - 12
Ontdooien	Gehakt 500 g	160	15 - 16
Bereiden	Luchtige cake	750	7 - 8
Bereiden	Eiercustard	500	13 - 16
Bereiden	Gehaktbrood	750	17 - 20

TURBOHETELUCHT

Voor het bereiden van gerechten met resultaten die vergelijkbaar zijn met een conventionele oven. De bakplaat of ander gerei dat geschikt is voor gebruik in de oven kan aangewend worden om bepaalde etenswaren te bereiden. Voor de beste resultaten heeft deze functie een voorverwarmingsfase: Wacht tot het einde van het voorverwarmen voor u het voedsel plaatst.

GERECHT	TEMP. (°C)	DUUR (MIN.)
Cupcakes/cakejes	160	20 - 30
Koekjes	160 - 170	20 - 30

Aanbevolen accessoires: Rechthoekige bakplaat / Rooster

HANDMATIGE FUNCTIES

SNEL VOORVERW.

Om de oven voor een bereidingscyclus snel voor te verwarmen. Wacht tot het einde van de functie alvorens het voedsel in de oven te plaatsen. Na de voorverwarming zal de oven automatisch de "Hetelucht"-functie selecteren.



GRILL

Om het voedsel een bruin korstje te geven, om te grillen of te gratineren. Het is raadzaam om het voedsel tijdens de bereiding te draaien.

GERECHT	GRILLNIVEAU	DUUR (MIN.)
Toast	Hoog	5 - 6*
Garnalen	Gemiddeld	18 - 22

*Voor dikke sneden brood verwarmt u de lege magnetron gedurende 3 minuten voor met een hoge grillstand

Aanbevolen accessoires: Rooster



HETELUCHT + MG

Om in korte tijd ovenschotels te bereiden. Het is raadzaam om het rooster te gebruiken om de luchtcirculatie te optimaliseren.

GERECHT	VERMOGEN (W)	TEMP. (°C)	DUUR (MIN.)
Braadstuk	350	170	35 - 40
Vleespastei	160	180	25 - 35

Benodigde accessoires: rooster



GRILL + MAGN.

Om gerechten snel te bereiden en te gratineren, een combinatie van de magnetron en grillfuncties.

GERECHT	VERMOGEN (W)	GRILLNIVEAU	DUUR (MIN.)
Aardappelgratin	650	Gemiddeld	20 - 22
Gepofte aardappelen	650	Hoog	10 - 12

Aanbevolen accessoires: Rooster



TURBO GRILL

Voor perfecte resultaten, een combinatie van de grill en ovenluchtconvectie. Het is raadzaam om het voedsel tijdens de bereiding te draaien.

GERECHT	GRILLNIVEAU	DUUR (MIN.)
Kip kebab	Hoog	25 - 35

Aanbevolen accessoires: Rooster



TURBOGRILL + MG

Om het voedsel snel te bereiden en een bruin korstje te geven, een combinatie van de magnetron, grill en ovenluchtconvectie.

GERECHT	VERMOGEN (W)	GRILLNIVEAU	DUUR (MIN.)
Ingevroren cannelloni	650	Hoog	25 - 35
Varkenskarbonades	350	Hoog	30 - 40

Aanbevolen accessoires: Rooster



ONTDOOIEN

Voor het snel ontdooien van verschillende soorten voedsel, door gewoon het gewicht door te geven. Plaats het voedsel altijd rechtstreeks op het glazen draaiplateau, voor de beste resultaten.

BROOD KNAPPERING ONTDOOIEN

Deze exclusieve Whirlpool-functie dient om bevroren brood te ontdooien. Door de combinatie van Ontdooien en de Crisp-technologieën smaakt uw brood alsof het pas gebakken is en ziet het er ook zo uit. Gebruik deze functie om snel broodjes, baguettes en croissants te ontdooien en op te warmen. De crisperplaat dient te worden gebruikt met deze functie.

CATEGORIE	GERECHT	GEWICHT
1*	Getimede ontdooiing	-
2*	Vlees	100 g - 2 kg
3*	Poultry (Gevogelte)	100 g - 3 kg
4*	Vis	100 g - 2 kg
5*	Brood knapperig ontdooien	50 - 800 g



CRISP

Voor het perfect bruinen van gerechten aan de bovenkant en de onderkant. Deze functie kan alleen worden gebruikt met de speciale crisperplaat.

GERECHT	DUUR (MIN.)
Gegiste cake	7 - 8
Hamburger	8 - 10*

* Draai het vlees halverwege de bereidingstijd om.

Benodigde accessoires: Crisperplaat, handgreep voor de crisperplaat

EERSTE GEBRUIK

1. DE TIJD INSTELLEN

Stel de tijd in wanneer u de oven voor de eerste keer aan zet.



Op het display gaan de twee cijfers die het uur aangeven knipperen: Draai aan de *knop* om de uren in te stellen en druk op om te bevestigen.



Op het display knipperen de twee cijfers die de minuten aangeven. Draai aan de *knop* om de minuten in te stellen en druk op om te bevestigen.

Let op: Om het uur later te veranderen wanneer de oven uit staat houdt u tenminste één seconde lang ingedrukt en herhaalt u de bovenstaande stappen. Wanneer de stroom voor langere tijd uitvalt moet u de tijd mogelijk opnieuw instellen.

2. DE OVEN VERWARMEN

Een nieuwe oven kan geuren afgeven die tijdens het productieproces zijn achtergebleven: dit is volkomen normaal. Voordat u begint met het bereiden van voedsel, raden we daarom aan om de lege oven te verwarmen, om alle mogelijke geuren te verwijderen. Verwijder alle beschermende karton of transparante film uit de oven en verwijder eventuele accessoires aan de binnenkant. Verwarm de oven tot 200°C gedurende ongeveer één uur, ideaal met behulp van een functie met luchtcirculatie (bijvoorbeeld "Turbohetelucht"). Volg de instructies voor de correcte instelling van de functie. Geuren en rook zijn normaal als de oven de eerste paar keer wordt gebruikt of als hij erg vuil is.

Let op: Het is raadzaam om de ruimte na het eerste gebruik van het apparaat te luchten.

DAGELIJKS GEBRUIK

1. SELECTEREN VAN EEN FUNCTIE

Als de oven uitgeschakeld is wordt alleen de tijd op het display weergegeven. Houd ingedrukt om de oven in te schakelen. Draai aan de *knop* om de hoofdfuncties op het linker display te bekijken. De functie die op dat moment geselecteerd is, knippert en stopt met knipperen na het indrukken van de knop (d.w.z. na selectie). Selecteer een functie en druk op .



Kies voor het selecteren van een subfunctie (indien aanwezig) de hoofdfunctie en druk daarna op om te bevestigen en ga naar het functiemenu.



Draai aan de *knop* om een keuze te maken uit de subfuncties op de rechter display en druk op om te bevestigen. De geselecteerde subfunctie knippert totdat deze wordt bevestigd.

2. EEN FUNCTIE INSTELLEN

. AUTOMATISCHE FUNCTIES / JET DEFROST

VOEDINGSGROEP

Als u een van de automatische functies heeft gekozen, moet u een categorie selecteren voor het te bereiden voedsel.



Draai aan de *knop* als het symbool knippert om de gewenste categorie te kiezen. Druk vervolgens op om te bevestigen. De categorieën staan op de stickers die op het binnenste deurframe zijn geplakt.

GEWICHT

Om de beste resultaten te kunnen verkrijgen moet u voor de automatische functies (en Jet Defrost) het gewicht van het voedsel invoeren, door een keuze uit de standaardinstellingen te maken: de oven zal de ideale tijdsduur voor de functie voor elke voedselcategorie berekenen.



Draai aan de *knop* om het gewicht in te stellen en druk op om te bevestigen wanneer de standaardinstelling op het display wordt weergegeven en het symbool knippert.

. HANDMATIGE FUNCTIES

Nadat u de gewenste functie hebt geselecteerd kunt u de instellingen wijzigen.

Het display toont achtereenvolgens de instellingen die gewijzigd kunnen worden.

MAGNETRONVERMOGEN / TEMPERatuur



Wanneer het pictogram W knippert op de display, aan de *knop* draaien om de instelling te veranderen, daarna op drukken om te bevestigen en verder gaan met het wijzigen van de instellingen die volgen (indien mogelijk).

Let op: Als de functie geactiveerd is kan het vermogen worden aangepast door het menu instellingen met een druk op te openen. Draai vervolgens aan de *knop* om de instelling te wijzigen.

GRILLVERMOGEN

Er zijn drie vermogensniveaus voor grillen vastgelegd: 1 (laag), 2 (midden), 3 (hoog). De standaardwaarde wordt weergegeven tussen twee knipperende symbolen "- -".



Draai de *knop* om het gewenste grillniveau in te stellen en druk op om te bevestigen.

DUUR



Wanneer het symbool knippert op de display, gebruik de *knop* om de gewenste bereidingstijd in te stellen en druk dan op om te bevestigen.

Wanneer u de bereiding handmatig wilt beheren hoeft u geen bereidingstijd in te stellen: Druk op om te bevestigen en de functie te starten.

Opmerking: Tijdens de bereiding kunt u de bereidingsduur aanpassen door aan de *knop* te draaien; bij elke druk op wordt de bereidingsduur met 30 seconden verlengd.

SNEL VERWARMEN

Selecteer de functie. Stel vervolgens met de *knop* de gewenste doeltemperatuur in met de *knop*. Druk ter bevestiging op om de functie te starten.



Wanneer de oven de doeltemperatuur bereikt, gaat een zoemer af.

Let op: Het wordt aanbevolen om het einde van deze functie af te wachten, alvorens voedsel in de oven te plaatsen.

3. DE FUNCTIE INSCHAKELEN

Wanneer u alle gewenste instellingen toegepast hebt, drukt u op om de functie te activeren.

Telkens wanneer de toets opnieuw wordt ingedrukt wordt de bereidingstijd met nog eens 30 seconden verhoogd.

Let op: U kunt op elk gewenst moment op drukken om de functie die momenteel actief is te onderbreken.

. JET START

Wanneer de oven is uitgeschakeld, kunt u op drukken om het bereiden met de magnetronfunctie in te schakelen, op volle kracht (900 W) voor 30 seconden. Elke extra druk op de *knop* verlengt de tijd met nog eens 30 seconden.

. VEILIGHEIDSSLOT

Deze functie wordt automatisch ingeschakeld, om te voorkomen dat de oven per ongeluk wordt ingeschakeld.



Open en sluit de deur, druk vervolgens op om de functie te starten.

4. PAUZE

Als u een actieve functie wilt onderbreken, bijvoorbeeld om het voedsel te roeren of te draaien, kunt u gewoon de deur openen.

Om opnieuw op te starten sluit u de deur en drukt u nogmaals op .

AUTOMATISCHE PAUZE

(HET VOEDSEL DOORROEREN OF OMDRAAIEN)

Bepaalde functies hebben pauzes, zodat de gebruiker het voedsel kan draaien of roeren.



Zodra de oven de bereiding heeft onderbroken, opent u de deur en voert u de gevraagde actie uit voordat u de deur weer sluit en u drukt op om door te gaan met de bereiding.

5. EINDE BEREIDINGSDUUR

Er klinkt een geluidssignaal en op de display wordt aangegeven dat de bereiding klaar is.



Voor het verlengen van de bereidingstijd zonder de instellingen te veranderen draait u aan de *knop* om een nieuwe bereidingstijd in te stellen en drukt u op .

. AFKOELEN

Als een warmeluchtfunctie klaar is, kan het apparaat een afkoelingsprocedure uitvoeren.

Het display toont "Cool On".

Na deze procedure wordt de oven automatisch uitgeschakeld.

Let op: de afkoelingsprocedure kan onderbroken worden door de deur te openen en wordt zo nodig opnieuw geactiveerd door de deur terug te sluiten.

. KEY LOCK

Om de toetsen te vergrendelen houdt u  tenminste 5 seconden lang ingedrukt.



Doe dit opnieuw om de toetsen vrij te geven.

Let op: Het toetsenbord kan ook tijdens de bereiding worden vergrendeld.

Om veiligheidsredenen kan de oven om het even wanneer uitgeschakeld worden door de toets ingedrukt te houden.

REINIGEN EN ONDERHOUD

Zorg ervoor dat het apparaat afgekoeld is vooraleer te onderhouden of te reinigen.

Gebruik geen stoomreinigers.

Gebruik geen staalwol, schuursponsjes of schurende/bijtende reinigingsproducten, omdat deze het oppervlak van het apparaat kunnen beschadigen.

OPPERVLAKKEN BINNENKANT EN BUITENKANT

- Reinig de oppervlakken met een vochtig microvezeldoekje. Als ze zeer vuil zijn, voeg dan een paar druppels neutraal afwasmiddel toe aan het water. Afdrogen met een droge doek.
- Maak het glas van de deur schoon met een geschikt vloeibaar reinigingsmiddel.
- Verwijder het draaiplateau en de steun op gezette tijden, of wanneer er vloeistoffen gemorst zijn, om de onderkant van de oven schoon te maken en verwijder alle voedselresten.
- De grill hoeft niet te worden gereinigd, want de intense hitte brandt al het vuil weg. Gebruik deze functie regelmatig.
- Activeer de functie "MW Self clean" voor een optimale reiniging van de interne oppervlakken.

ACCESSOIRES

Alle accessoires zijn vaatwasmachinebestendig, met uitzondering van de crisperplaat. De crisperplaat moet worden afgewassen met water en een mild afwasmiddel. Bij hardnekkig vuil zachtjes met een doek wrijven. Laat de crisperplaat altijd afkoelen voordat u hem schoonmaakt.

PROBLEEMOPLOSSING

Probleem	Mogelijke oorzaak	Oplossing
De oven schakelt niet in.	Stroomonderbreking. Losgekoppeld van de stroomvoorziening.	Controleer of het elektriciteitsnet spanning heeft en of de oven is aangesloten. Zet de oven uit en weer aan, om te controleren of het probleem opgelost is.
De oven maakt geluid zelfs wanneer deze is uitgeschakeld.	Koelventilator ingeschakeld.	Open de deur of druk op  .
Op de display verschijnt de letter "F" gevolgd door een letter of nummer.	Softwarefout.	Neem contact op met de dichtstbijzijnde Consumentenservice en vermeld de letter of het nummer dat volgt op de letter "F".
De oven wordt niet warm.	Wanneer "DEMO" op "Aan" staat, zijn alle bedieningen actief en de menu's zijn beschikbaar, maar de oven wordt niet verwarmd.	Volg deze procedure om de DEMO-modus te verlaten: druk achter elkaar op °C/W ,  , °C/W ,  , °C/W ,  (6 keer tikken in totaal). U hoort een pieptoon als de bewerking is geslaagd. De klok knippert in afwachting van de uurinstelling. De oven is nu klaar voor gebruik.

Beleid, standaarddocumentatie en aanvullende productinformatie vindt u:

- De QR-code in uw apparaat gebruiken
- Op onze website docs.whirlpool.eu/docs
- Anders, **contacteer onze Klantenservice** (Het telefoonnummer staat in het garantieboekje). Wanneer u contact opneemt met de Klantenservice, gelieve de codes te vermelden die op het identificatieplaatje van het apparaat staan.

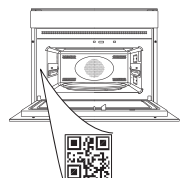



GRAZIE PER AVERE ACQUISTATO UN PRODOTTO WHIRLPOOL

Per ricevere un'assistenza più completa, registrare il prodotto su www.whirlpool.eu/register

SCANSIONARE IL CODICE QR SUL PROPRIO APPARECCHIO PER OTTENERE MAGGIORI INFORMAZIONI



Prima di utilizzare l'apparecchio leggere attentamente le istruzioni di sicurezza.

DESCRIZIONE DEL PRODOTTO

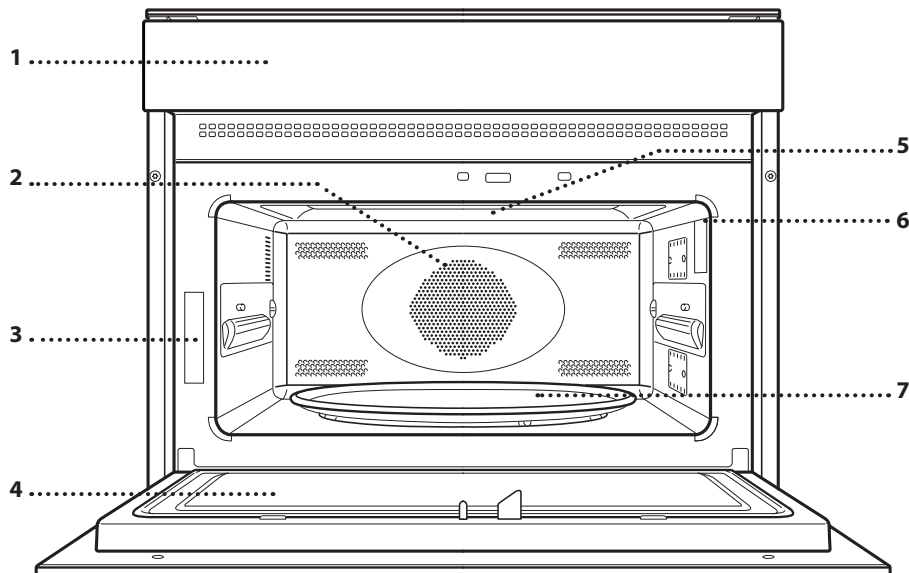

1. Pannello dei comandi
2. Resistenza circolare (non visibile)
3. Targhetta matricola (da non rimuovere)
4. Porta
5. Resistenza superiore / grill
6. Luce
7. Piatto rotante

PANNELLO COMANDI

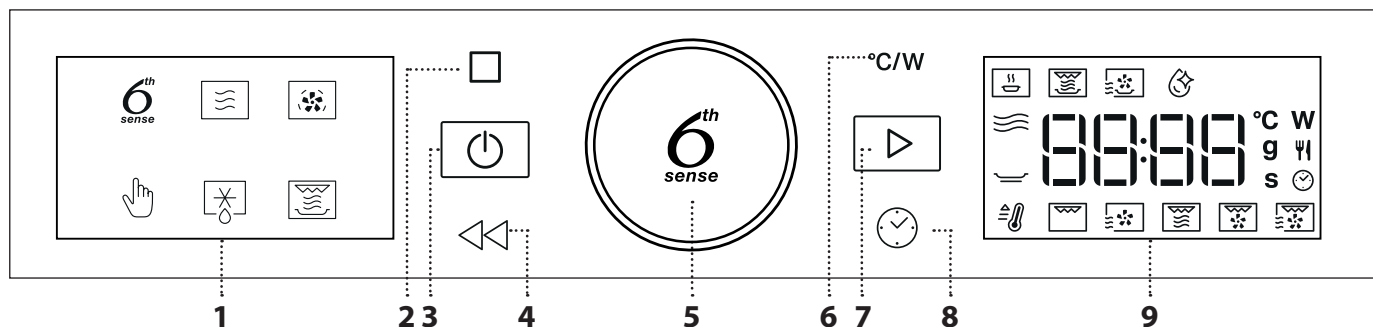

1. DISPLAY SINISTRA

2. PAUSA

Per sospendere il processo di cottura

3. ON / OFF

Per accendere e spegnere il forno o terminare in qualunque momento una funzione attiva.

4. INDIETRO

Per tornare alla schermata precedente.

5. MANOPOLA GIREVOLE / TASTO 6th SENSE

Ruotando la manopola è possibile spostarsi tra le funzioni e regolare i parametri di cottura. Premere  per selezionare, impostare, visualizzare e confermare le funzioni o i parametri e per avviare i programmi di cottura.

6. POTENZA

Per regolare la temperatura, la potenza del grill o l'intensità delle microonde.

7. AVVIO

Per avviare le funzioni e confermare i valori impostati

8. TEMPO

Per impostare l'ora e per regolare il tempo di cottura.

9. DISPLAY DESTRA

ACCESSORI

In commercio sono disponibili diversi accessori. Prima di acquistarli, accertarsi che siano idonei alla cottura a microonde e in forno.

Contenitori metallici per cibi o bevande non vanno mai usati durante una cottura a microonde. Verificare che alimenti e accessori non tocchino le pareti interne del forno.

Prima di avviare il forno, assicurarsi sempre che

il piatto rotante possa ruotare liberamente. Fare attenzione a non spostare il piatto rotante dalla sua sede mentre si inseriscono o rimuovono altri accessori.

Gli accessori durante la funzione microonde possono subire un aumento di temperatura. Si raccomanda di utilizzare una protezione per maneggiare gli accessori al termine del ciclo

PIATTO ROTANTE

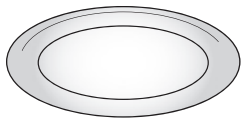

Appoggiato sull'apposito supporto, il piatto rotante in vetro può essere utilizzato in tutte le modalità di cottura.

Il piatto rotante va sempre usato come base per altri contenitori o accessori ad eccezione della teglia rettangolare.

SUPPORTO PER PIATTO ROTANTE

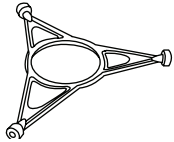

Utilizzare il supporto soltanto per il piatto rotante in vetro. Non appoggiare altri accessori sul supporto.

PIATTO CRISP

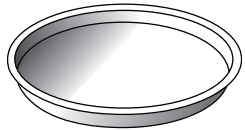

Da utilizzare solo con le funzioni designate. Il piatto Crisp deve essere sempre posizionato al centro del piatto rotante in vetro o della griglia e può essere preriscaldato quando è vuoto, utilizzando la funzione speciale solo a questo scopo. Disporre gli alimenti direttamente sul piatto Crisp.

IMPUGNATURA PER PIATTO CRISP

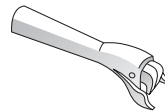

Utile per rimuovere il piatto Crisp caldo dal forno.

GRIGLIA

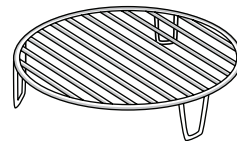

Permette di avvicinare le pietanze al grill per ottenere una perfetta doratura e una circolazione ottimale dell'aria.

Deve essere utilizzata come base per il piatto crisp in alcune funzioni

"Crisp Fry". Appoggiare la griglia sul piatto rotante, evitando che venga a contatto con altre superfici.

TEGLIA RETTANGOLARE

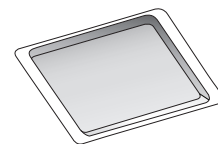

Usare la teglia da forno solo per le funzioni che prevedono la cottura ventilata; non usarla mai in combinazione con le microonde.

Inserirla orizzontalmente,

appoggiandola sopra l'apposita guida nella cavità.

Note: non è necessario togliere il piatto rotante e il suo supporto durante l'utilizzo della teglia rettangolare.

Il numero e il tipo di accessori può variare a seconda del modello acquistato.

Gli altri accessori non in dotazione possono essere acquistati separatamente presso il Servizio Assistenza Tecnica.

FUNZIONI

6th FUNZIONI 6th SENSE

Con le funzioni 6th Sense è sufficiente selezionare il tipo e il peso o la quantità degli alimenti per ottenere un risultato ottimale. Il forno calcolerà automaticamente i valori ideali, adattandosi continuamente alla cottura in corso. Per utilizzare al meglio questa funzione si raccomanda di seguire le indicazioni della tabella di cottura.

6th SENSE RISCALDAMENTO

Per riscaldare cibi pronti, sia surgelati che a temperatura ambiente. Il forno calcolerà automaticamente i valori necessari per ottenere i migliori risultati possibili nel minor tempo. Disporre il cibo su un piatto piano resistente al calore e alle microonde.

CATEGORIA	ALIMENTO	PESO
1	Piatto pronto	250 - 800 g
2*	Lasagna surgelata	400 g - 1 kg
3*	Porzioni surgelate	250 - 800 g
4	Latte/Acqua	100 - 500 g
5	Zuppa	200 - 800 g

6th SENSE CRISP

Per riscaldare e cuocere rapidamente alimenti surgelati, creando una superficie dorata e croccante. Usare la funzione solo in combinazione con il piatto Crisp in dotazione. Quando richiesto, girare gli alimenti.

CATEGORIA	ALIMENTO	PESO
1	Pollo a pezzi	400 g - 1,2 kg
2*	Hamburger	100 - 500 g
3*	Bocconcini di pollo	100 - 500 g
4*	Pizza	350 - 600 g
5*	Bastoncini di pesce impanati	100 - 500 g

Accessori necessari: piatto Crisp, impugnatura per piatto Crisp.

6th SENSE CRISP FRY

Questa funzione sana ed esclusiva unisce la qualità della funzione Crisp con le proprietà della circolazione d'aria tiepida. Il risultato è una frittura croccante e saporita, ottenuta con una quantità d'olio sensibilmente inferiore rispetto a quella richiesta con i metodi di cottura tradizionali o, in alcune ricette, addirittura senza olio. È possibile friggere molti tipi di piatti pronti, freschi o surgelati.

CATEGORIA	ALIMENTO	PESO
1*	Patate fritte	100 - 500 g
2*	Fish and Chips	100 - 500 g
3	Filetto di pollo impanato	100 - 500 g
4	Peperoni a fette	100 - 500 g
5*	Frutti di mare fritti	100 - 500 g

Accessori necessari: piatto Crisp, griglia, impugnatura per piatto Crisp.

AUTO PULIZIA MW

L'azione del vapore rilasciato durante questo speciale ciclo di pulizia permette di rimuovere facilmente sporco e residui di cibo. Versare una tazza di acqua potabile nel contenitore per microonde e attivare la funzione.

MICROONDE

Utilizzare la funzione microonde solo con alimenti o bevande all'interno, per preservare la corretta funzionalità del prodotto.

POTENZA (W)	CONSIGLIATA PER
900	Riscaldamento rapido di bevande o altri alimenti ad alto contenuto di acqua.
750	Cottura di verdure.
650	Cottura di carne e pesce.
500	Cottura di sughi di carne, salse con formaggio o uova. Finitura di sformati di carne o paste al forno..
350	Cotture lente e delicate. Per fondere burro o cioccolato.
160	Scongelare alimenti surgelati o ammorbidire burro e formaggi.
90	Per ammorbidire i gelati.

AZIONE	ALIMENTI	POTENZA (W)	DURATA (MIN.)
Riscaldamento	2 tazze	900	1 - 2
Riscaldamento	Puré di patate 1kg	900	10 - 12
Scongelare	Carne macinata 500g	160	15 - 16
Cottura	Sponge cake (Pan di spagna)	750	7 - 8
Cottura	Crema all'uovo	500	13 - 16
Cottura	Polpettone	750	17 - 20

TERMOVENTILATO

Per cuocere le pietanze con risultati analoghi a quelli di un forno statico. Per la cottura di alcuni alimenti è possibile usare la teglia o utilizzare recipienti adatti alla cottura in forno. Per ottenere risultati ottimali, questa funzione prevede una fase di preriscaldamento: attendere la fine del preriscaldamento per inserire gli alimenti.

ALIMENTI	TEMP. (°C)	DURATA (MIN.)
Cupcake / Tortine	160	20 - 30
Biscotti	160 - 170	20 - 30

Accessori consigliati: Teglia rettangolare / Griglia

MANUAL FUNCTIONS (FUNZIONI MANUALI)

PRERISCALDAMENTO RAPIDO

Per preriscaldare rapidamente il forno prima di un ciclo di cottura. Attendere il termine della funzione prima di inserire gli alimenti nel forno. Alla fine del preriscaldamento, il forno selezionerà automaticamente la funzione "Termoventilato".



GRILL

Per dorare, grigliare o gratinare le pietanze. Si consiglia di girare gli alimenti durante la cottura.

ALIMENTI	POTENZA GRILL	DURATA (MIN.)
Pane tostato	Alto	5 - 6*
Gamberetti	Medio	18 - 22

*Per le fette di pane spesse, preriscaldare il microonde vuoto con grill alto per 3 minuti.

Accessori consigliati: Griglia



VENTILATO + MICR.

Per preparare pietanze al forno in breve tempo. Si consiglia di utilizzare la griglia per ottimizzare la circolazione dell'aria.

ALIMENTO	POTENZA (W)	TEMP. (°C)	DURATA (MIN.)
Roasts (Arrosto)	350	170	35 - 40
Pasticcio di carne	160	180	25 - 35

Accessori necessari: griglia



GRILL + MICROONDE

Per cuocere e gratinare rapidamente le pietanze combinando le microonde con il grill.

ALIMENTO	POTENZA (W)	POTENZA GRILL	DURATA (MIN.)
Gratin di patate	650	Medio	20 - 22
Patate al cartoccio	650	Alto	10 - 12

Accessori consigliati: Griglia



TURBO GRILL

Permette di ottenere risultati perfetti combinando l'azione del grill e del forno ventilato. Si consiglia di girare gli alimenti durante la cottura.

ALIMENTO	POTENZA GRILL	DURATA (MIN.)
Kebab di pollo	Alto	25 - 35

Accessori consigliati: Griglia



TURBOGRILL+MICROONDE

Indicata per cuocere e dorare velocemente gli alimenti combinando l'azione delle microonde, del grill e del forno ventilato.

ALIMENTO	POTENZA (W)	POTENZA GRILL	DURATA (MIN.)
Cannelloni surgelati	650	Alto	25 - 35
Costolette di maiale	350	Alto	30 - 40

Accessori consigliati: Griglia



SCONGELAMENTO

Per scongelare rapidamente diverse categorie di alimenti specificandone solamente il peso. Per un risultato ottimale, disporre sempre gli alimenti sul piatto rotante in vetro.

SCONGELAMENTO PANE CON CRISP

Questa esclusiva funzione Whirlpool è studiata in modo specifico per lo scongelamento del pane. L'unione tra la funzione di scongelamento e la tecnologia Crisp consente di ottenere un pane freschissimo, come appena sfornato. Questa funzione è ideale per scongelare velocemente panini, baguette e croissant surgelati. Questa funzione richiede l'uso del piatto crisp.

CATEGORIA	ALIMENTO	PESO
1*	Scongelamento programmato	-
2*	Carne	100 g - 2 kg
3*	Pollame	100 g - 3 kg
4*	Pesce	100 g - 2 kg
5*	Scongelamento pane con crisp	50 - 800 g



CRISP

Per ottenere una doratura perfetta sia sulla superficie superiore che su quella inferiore del cibo. Questa funzione deve essere usata solo con lo speciale piatto Crisp.

ALIMENTO	DURATA (MIN.)
Torte lievitate	7 - 8
Hamburger	8 - 10*

* Girare il cibo a metà cottura.

Accessori necessari: piatto Crisp, impugnatura per piatto Crisp

PRIMO UTILIZZO

1. IMPOSTARE L'ORA

Alla prima accensione è necessario impostare l'ora.



Sul display lampeggiano le due cifre relative alle ore: Ruotare la *manopola* per impostare l'ora desiderata e premere per confermare.



Sul display lampeggiano le due cifre relative ai minuti. ruotare la *manopola* per impostare i minuti e premere per confermare.

Note: per modificare successivamente l'ora, a forno spento tenere premuto per almeno 1 secondo e ripetere le operazioni sopra descritte. dopo una prolungata interruzione di corrente potrebbe essere necessario impostare nuovamente l'ora.

2. RISCALDAMENTO DEL FORNO

Un nuovo forno può rilasciare degli odori dovuti alla lavorazione di fabbrica: questo è normale. Prima di cucinare gli alimenti è dunque raccomandato di riscaldare a vuoto il forno per rimuovere ogni odore. Rimuovere protezioni di cartone o pellicole trasparenti e togliere gli accessori dal forno. Riscaldare il forno a 200 °C per circa un'ora, idealmente utilizzando una funzione con circolazione d'aria (ad esempio, "Termoventilato"). Seguire le istruzioni per impostare correttamente la funzione.

Odori e fumo sono normali quando il forno viene utilizzato per le prime volte o quando è molto sporco.

Note: si consiglia di arieggiare il locale dopo il primo utilizzo dell'apparecchio.

USO QUOTIDIANO

1. SELEZIONARE UNA FUNZIONE

Quando il forno è spento, è visualizzato solo l'orologio tenere premuto per accendere il forno. Ruotare la *manopola* per visualizzare sul display sinistro le funzioni principali disponibili. La funzione attualmente in selezione lampeggia e smette di lampeggiare dopo la pressione della manopola (ovvero dopo la relativa selezione). e premere per confermare.



Dove presente, per selezionare una sottofunzione, dopo aver selezionato la funzione principale, premere per confermare e accedere al menu delle funzioni.



Ruotare la *manopola* per selezionare le sottofunzioni disponibili sul display di destra e premere per confermare. La sottofunzione selezionata lampeggerà fino alla relativa conferma.

2. SELEZIONARE UNA FUNZIONE

. FUNZIONI AUTOMATICHE / JET DEFROST

CATEGORIA DI ALIMENTO

Dopo avere selezionato una funzione automatica, occorre selezionare la categoria di alimenti appropriata.



Quando l' icona lampeggia, ruotare la *manopola* per selezionare la categoria desiderata e premere per confermare. Le categorie sono indicate sugli adesivi applicati sul telaio interno della porta.

PESO

Per ottenere risultati ottimali con le funzioni automatiche (e Jet Defrost), è necessario inserire il peso degli alimenti scegliendo tra le impostazioni predefinite: il forno calcolerà la durata ideale della funzione per la categoria di alimenti selezionata.



Quando sul display compaiono le impostazioni predefinite e l' icona lampeggia, ruotare la *manopola* per impostare il peso e premere per confermare.

. FUNZIONI MANUALI

Dopo avere selezionato la funzione desiderata è possibile modificarne le impostazioni. Il display mostra in sequenza le impostazioni che è possibile modificare.

POTENZA MICROONDE / TEMPERATURA



Quando l'icona **W** lampeggia sul display, ruotare la *manopola* per regolare il livello di potenza, quindi premere **OK** per confermare e procedere con le impostazioni seguenti (se possibile).

Note: dopo avere attivato la funzione, la potenza può essere modificata premendo **°C/W** per accedere al menu delle impostazioni e ruotando la *manopola* per cambiare il valore impostato.

POTENZA GRILL

Sono disponibili tre livelli di potenza per il grill: 1 (basso), 2 (medio), 3 (alto). Il valore predefinito è visualizzato tra due icone "--" lampeggianti.



Ruotare la *manopola* per selezionare la potenza del grill desiderata, quindi premere **OK** per confermare.

DURATA



Quando l'icona **🕒** lampeggia sul display, utilizzare la *manopola* per impostare la durata desiderata, quindi premere **OK** per confermare.

È possibile non impostare la durata per gestire manualmente la cottura: premere **▶** per confermare e avviare la funzione.

Note: dopo l'avvio del forno, il tempo di cottura può essere modificato ruotando la *manopola*; ad ogni pressione di **▶** il tempo di cottura aumenta di 30 secondi.

RISCALDAMENTO RAPIDO

Selezionare la funzione, quindi utilizzare la *manopola* per impostare la temperatura richiesta e premere **▶** per confermare e avviare la funzione selezionata.



Un segnale acustico indicherà che il forno ha raggiunto la temperatura desiderata.

Note: è consigliabile non sistemare il cibo nel forno prima che la funzione selezionata sia conclusa.

3. AVVIARE LA FUNZIONE

Una volta che i valori corrispondono a quelli desiderati, premere **▶** per avviare la funzione.

Ogni pressione successiva del tasto **▶** aumenterà la durata di cottura di ulteriori 30 secondi.

Note: premendo **🛑** è possibile interrompere in qualsiasi momento la funzione in corso.

. JET START

A forno spento, è possibile premere **▶** per avviare la cottura con la funzione microonde impostata alla potenza massima (900 W) per 30 secondi. Ogni ulteriore pressione del pulsante **▶** aumenterà il tempo di altri 30 secondi.

. BLOCCO DI SICUREZZA

Questa funzione si attiva automaticamente per prevenire un avvio involontario del forno.



Aprire e chiudere la porta, poi premere **▶** per avviare la funzione.

4. PAUSA

Per sospendere una funzione attiva, per esempio per mescolare o girare gli alimenti, è sufficiente aprire la porta.

Per riprendere, chiudere sportello, premere **▶**.

PAUSA AUTOMATICA

(MESCOLARE O GIRARE GLI ALIMENTI)

Alcune funzioni prevedono una pausa per consentire di girare o mescolare gli alimenti.



Quando il forno interrompe la cottura, aprire la porta per eseguire le operazioni indicate prima di chiuderla nuovamente e premere **▶** per riprendere al cottura.

5. TEMPO DI FINE COTTURA

Allo scadere del tempo programmato, un segnale acustico e il display indicheranno che la cottura è terminata.



Per prolungare la cottura mantenendo i valori impostati, ruotare la *manopola* per impostare un nuovo tempo di cottura e premere .

.....

. RAFFREDDAMENTO

Al termine di una funzione con aria calda, il forno può eseguire una procedura di raffreddamento.

Sul display viene visualizzato "Cool On".

Alla fine del ciclo di raffreddamento, il forno si spegne automaticamente.

Note: la procedura di raffreddamento può essere interrotta aprendo lo sportello e, all'occorrenza, può essere riattivata richiudendo lo sportello.

.....

. BLOCCO DEI TASTI

Per bloccare i tasti, tenere premuto  per almeno 5 secondi.



Per disattivare, ripetere la stessa procedura.

Note: il blocco a chiave può essere attivato anche durante la cottura.

Per ragioni di sicurezza, il forno può essere spento in qualsiasi momento premendo a lungo .

PULIZIA E MANUTENZIONE

Attendere che l'apparecchio si sia raffreddato prima di eseguire qualsiasi operazione di pulizia o manutenzione.

Non utilizzare pulitori a vapore.

Non utilizzare lana metallica, pagliette abrasive o detergenti abrasivi/corrosivi, perché potrebbero danneggiare le superfici dell'apparecchio.





SUPERFICI INTERNE ED ESTERNE

- Pulire le superfici con un panno in microfibra umido. Se molto sporche, aggiungere qualche goccia di detergente neutro. Asciugare con un panno.
- Pulire i vetri della porta con detergenti liquidi specifici.
- A intervalli regolari o in caso di traboccamenti, togliere il piatto rotante e il suo supporto per pulire la base del forno, rimuovendo tutti i residui di cibo.
- Il grill non necessita di alcuna pulizia perché il calore intenso brucia direttamente lo sporco. attivare la funzione a intervalli regolari.
- Attivare la funzione "MW Self Clean" per una pulizia ottimale delle superfici interne.

ACCESSORI

È possibile lavare in lavastoviglie tutti gli accessori ad eccezione del piatto Crisp. Il piatto Crisp deve essere pulito con acqua e un detergente neutro. Per lo sporco più tenace, strofinare delicatamente con un panno. Far raffreddare il piatto Crisp prima di lavarlo.

RISOLUZIONE DEI PROBLEMI

Problema	Possibile causa	Soluzione
Il forno non si accende.	Interruzione di corrente elettrica. Disconnessione dalla rete principale.	Verificare che ci sia tensione in rete e che il forno sia collegato all'alimentazione elettrica. Spegner e riaccendere il forno e verificare se l'inconveniente persiste.
Il forno fa rumore anche se spento.	Ventola di raffreddamento attiva.	Aprire la porta o premere  .
Il display mostra la lettera "F" seguita da una lettera o un numero.	Guasto software.	Contattare il Servizio Assistenza di zona e comunicare la lettera o il numero che segue la lettera "F".
Il forno non si riscalda.	Se la modalità "DEMO" è impostata su "On", tutti i comandi sono operativi e i menu sono disponibili ma il forno non viene riscaldato.	Per uscire dalla modalità DEMO, eseguire questa procedura: premere °C/W,  , °C/W,  , °C/W,  in sequenza (6 tocchi in totale). Un segnale acustico indica che l'operazione è stata eseguita. L'orologio lampeggia, in attesa dell'impostazione dell'ora. A questo punto il forno è pronto per essere utilizzato.

Per le linee guida, la documentazione standard e altre informazioni sui prodotti:

- Utilizzare il codice QR sul proprio apparecchio
- Visitare il sito web docs.whirlpool.eu/docs
- Oppure, **contattare il Servizio Assistenza Tecnica** (al numero di telefono riportato sul libretto di garanzia). Prima di contattare il Servizio Assistenza Clienti, prepararsi a fornire i codici riportati sulla targhetta matricola del prodotto.

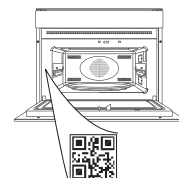

**GRACIAS POR ADQUIRIR UN PRODUCTO WHIRLPOOL**

Para recibir una asistencia más completa, registre su producto en www.whirlpool.eu/register

ESCANEEL EL CÓDIGO QR DEL APARATO PARA OBTENER MÁS INFORMACIÓN

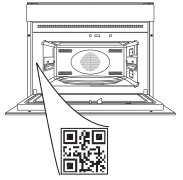

Antes de usar el aparato, lea atentamente las Instrucciones de seguridad.

DESCRIPCIÓN DEL PRODUCTO

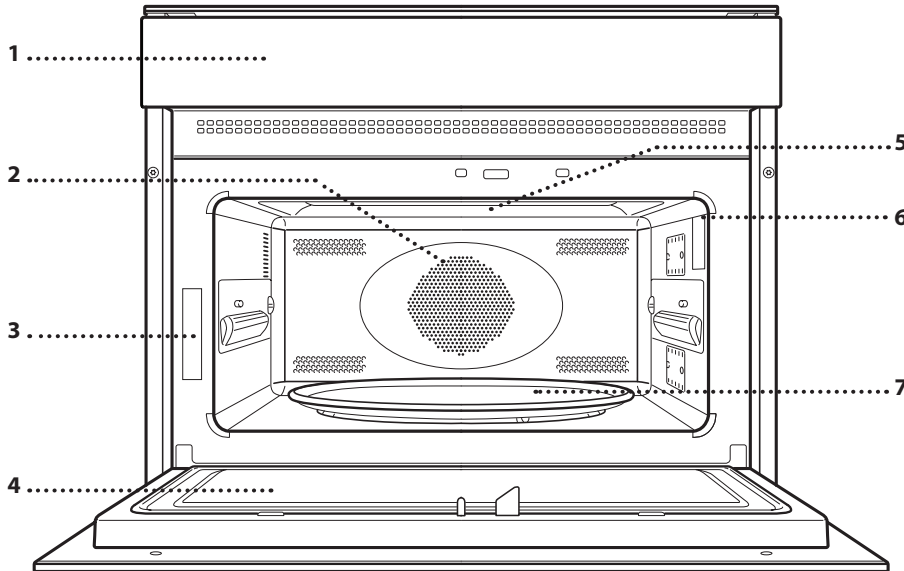

1. Panel de control
2. Resistencia circular (no visible)
3. Placa de datos (no quitar)
4. Puerta
5. Resistencia superior / grill
6. Ligera
7. Plato giratorio

PANEL DE CONTROL

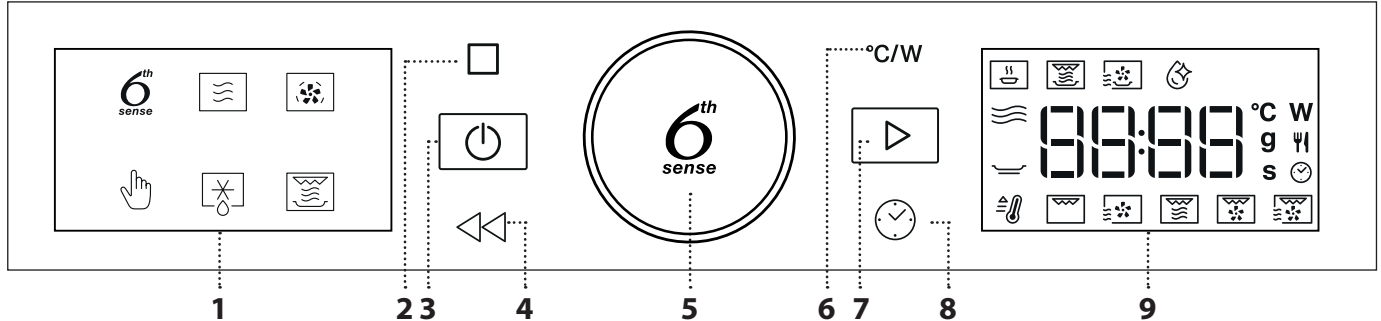

1. PANTALLA DE LA IZQUIERDA

2. PAUSA

Para detener un ciclo de cocción

3. ENCENDIDO/APAGADO

Para encender o apagar el horno y para detener una función activa en cualquier momento.

4. ATRÁS

Sirve para volver a la pantalla anterior.

5. SELECTOR ROTATIVO / BOTÓN 6th SENSE

Gírelo para desplazarse por las funciones y ajustar todos los parámetros de cocción. Pulse  para seleccionar, programar, acceder o confirmar las funciones o parámetros, y, eventualmente, para iniciar el programa de cocción.

6. POTENCIA

Para programar la temperatura, la potencia del grill o la del microondas.

7. INICIO

Para iniciar funciones y confirmar los ajustes

8. TIEMPO

Para configurar la hora y ajustar o modificar el tiempo de cocción.

9. PANTALLA DE LA DERECHA

ACCESORIOS

Hay varios accesorios disponibles en el mercado. Antes de adquirirlos, asegúrese de que son aptos para el microondas y resistentes a las temperaturas del horno.

Los contenedores metálicos para alimentos o bebidas no deben utilizarse nunca para la cocción con el microondas. Asegúrese siempre de que ni los alimentos ni los accesorios entren en contacto con las paredes internas del horno.

Compruebe siempre que el plato giratorio gira sin problemas antes de poner en marcha el horno. Tenga cuidado de no desencajar el plato giratorio cuando introduzca o saque otros accesorios.

Los accesorios durante la función microondas pueden subir de temperatura. Se recomienda utilizar protección para manipular los accesorios al finalizar el proceso

PLATO GIRATORIO

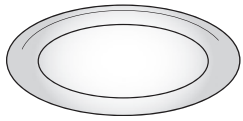

El plato giratorio debe estar colocado en su soporte y puede utilizarse en todos los métodos de cocción.

El plato giratorio se tiene que usar siempre como base para otros recipientes o accesorios, a excepción de la bandeja pastelera rectangular.

SOPORTE DEL PLATO GIRATORIO

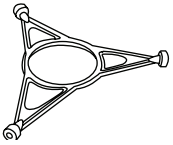

Utilice el soporte solamente para el plato giratorio de cristal. No coloque otros accesorios en el soporte.

PLATO CRISP

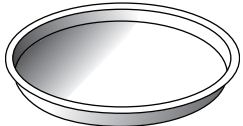

Utilizar solo con las funciones indicadas. El plato Crisp debe colocarse siempre en el centro del plato giratorio de cristal o de la rejilla de alambre y puede precalentarse

cuando esté vacío, utilizando únicamente la función especial para este fin. Coloque la comida directamente en la bandeja Crisp.

ASA DE LA BANDEJA CRISP

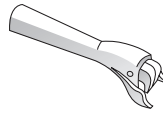

Muy práctica para sacar la bandeja Crisp caliente del horno.

REJILLA

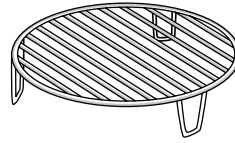

Con ella podrá colocar los alimentos más cerca del grill para obtener un dorado perfecto y una mejor circulación del aire. Debe utilizarse como base para el plato Crisp en algunas funciones

de «Crisp Fry». Coloque la parrilla en el plato giratorio, asegurándose de que no entre en contacto con otras superficies.

BANDEJA PASTELERA RECTANGULAR

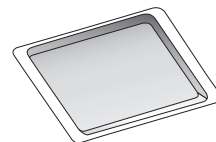

Utilice la bandeja pastelera solamente con funciones que permitan la cocción por convección; No debe utilizarla nunca en combinación con el

microondas. Introduzca el plato horizontalmente, apoyándolo en la rejilla del compartimento de cocción.

Nota: No es necesario retirar el plato giratorio ni su soporte, cuando se utiliza la bandeja pastelera rectangular.

El número y tipo de accesorios puede variar de un modelo a otro. Los accesorios no incluidos pueden adquirirse aparte en el Servicio Postventa.

FUNCIONES



FUNCIONES 6th SENSE

Con las funciones 6th Sense, simplemente seleccione el tipo y el peso o la cantidad de alimentos para obtener los mejores resultados. El horno calculará automáticamente la configuración óptima y seguirá cambiándola a lo largo del proceso de cocción. Para sacar el máximo rendimiento a esta función, siga las indicaciones de la tabla de cocción correspondiente.



6th SENSE RECALENTAR

Sirve para recalentar alimentos precocinados que estén congelados o a temperatura ambiente. El horno calcula automáticamente la configuración requerida para obtener los mejores resultados en el menor tiempo posible. Coloque los alimentos en una bandeja o plato aptos para microondas.

CATEGORÍA	ALIMENTO	PESO
1	Comida preparada	250-800 g
2*	Lasaña congelada	400 g-1 kg
3*	Porción congelada	250-800 g
4	Leche/agua	100-500 g
5	Sopa	200-800 g



6th SENSE CRISP

Para recalentar y cocinar rápidamente alimentos congelados y darles un gratinado crujiente. Utilice esta función solamente con la bandeja Crisp. Remueva los alimentos cuando lo indique.

CATEGORÍA	ALIMENTO	PESO
1	Trozos de pollo	400 g-1,2 kg
2*	Hamburguesas	100-500 g
3*	Nuggets de pollo	100-500 g
4*	Pizza	350-600 g
5*	Barritas de pescado	100-500 g

Accesorios necesarios: Bandeja Crisp, agarradera de la bandeja Crisp.



CRISP FRY 6th SENSE

Esta función saludable y exclusiva combina la calidad de la función crisp con las propiedades de la circulación de aire caliente. Permite obtener unos resultados de fritura crujiente y sabrosa reduciendo considerablemente el uso de aceite necesario en comparación con el modo tradicional e incluso eliminando por completo la necesidad de usar aceite en algunas recetas. Puede freír una gran variedad de alimentos predeterminados, tanto frescos como congelados.

CATEGORÍA	ALIMENTO	PESO
1*	Patatas fritas	100-500 g
2*	Fish and chips	100-500 g
3	Filete de pollo empanado	100-500 g
4	Tiras de pimiento	100-500 g
5*	Marisco frito	100-500 g

Accesorios necesarios: Bandeja Crisp, rejilla de alambre, agarradera de la bandeja Crisp.



AUTOLIMPIEZA MICROONDAS

La acción del vapor liberado durante este ciclo especial de limpieza a permite eliminar la suciedad y los residuos de alimentos con facilidad. Vierta una taza de agua potable en un recipiente apto para microondas y active la función.



MICROONDAS

Utilice la función microondas sólo cuando haya alimentos o bebidas en el interior para preservar el correcto funcionamiento del aparato.

POTENCIA (W)	RECOMENDADA PARA
900	Recalentar rápidamente bebidas u otros alimentos con alto contenido en agua.
750	Cocción de verduras.
650	Cocción de carne y pescado.
500	Cocción de salsas con carne, o salsas que contengan queso o huevo. Acabado de pasteles de carne o pasta al horno.
350	Cocción lenta y suave. Perfecta para derretir mantequilla o chocolate.
160	Descongelar alimentos o ablandar manteca o queso.
90	Ablandar helados.

ACCIÓN	ALIMENTOS	POTENCIA (W)	DURACIÓN (MIN.)
Recalentar	2 tazas	900	1-2
Recalentar	Puré de patatas 1kg	900	10 - 12
Descongelar	Carne picada 500 g	160	15-16
Cocinar	Bizcocho	750	7-8
Cocinar	Flan de huevo	500	13 - 16
Cocinar	Pastel de carne	750	17 - 20



AIRE FORZADO

Sirve para cocinar platos y obtener un resultado similar al de un horno convencional. Para cocinar ciertos alimentos, se puede emplear el plato para hornear u otros recipientes de cocción aptos para uso en el horno. Para obtener mejores resultados, esta función dispone de una fase de precalentamiento: espere al final del precalentamiento para introducir los alimentos.

ALIMENTOS	TEMP. (°C)	DURACIÓN (MIN.)
Magdalenas / Pastelitos	160	20 - 30
Galletas	160 -170	20 - 30

Accesorios recomendados: Bandeja pastelera rectangular / Parrilla



MANUAL FUNCTIONS (FUNCIONES MAN.)



PRECALEN. RÁPIDO

Para precalentar rápidamente el horno antes de un ciclo de cocción. Espere a que termine la función antes de introducir los alimentos en el horno. Una vez finalizado el precalentamiento, el horno utilizará automáticamente la función «Aire forzado».



GRILL

Para dorar y gratinar. Es recomendable girar los alimentos durante la cocción.

ALIMENTOS	NIVEL DEL GRILL	DURACIÓN (MIN.)
Tostada	Alto	5 - 6*
Gambas	Medio	18-22

*Para rebanadas de pan gruesas precalentar el microondas vacío con el grill a temperatura alta durante 3 minutos

Accesorios recomendados: Rejilla



AIRE IMPULS. + MO

Para preparar platos de horno en poco tiempo. Se recomienda utilizar la parrilla para optimizar la circulación de aire.

ALIMENTO	POTENCIA (W)	TEMP. (°C)	DURACIÓN (MIN.)
Asados	350	170	35-40
Pastel de carne	160	180	25 - 35

Accesorios necesarios: parrilla



GRILL + MW

Para cocinar y gratinar rápidamente, combinando las funciones de microondas y las de grill.

ALIMENTO	POTENCIA (W)	NIVEL DEL GRILL	DURACIÓN (MIN.)
Papas gratinadas	650	Medio	20-22
Patatas asadas	650	Alto	10 - 12

Accesorios recomendados: Rejilla



TURBO GRILL

Para lograr un resultado perfecto, combinando el grill y la convección de aire del horno. Es recomendable girar los alimentos durante la cocción.

ALIMENTO	NIVEL DEL GRILL	DURACIÓN (MIN.)
Brocheta de pollo	Alto	25 - 35

Accesorios recomendados: Rejilla



TURBO GRILL + MO

Para cocinar y dorar rápidamente, combinando el microondas, el grill y la convección de aire del horno.

ALIMENTO	POTENCIA (W)	NIVEL DEL GRILL	DURACIÓN (MIN.)
Canelones congelados	650	Alto	25 - 35
Chuletas de cerdo	350	Alto	30 - 40

Accesorios recomendados: Rejilla



DESCONGELAR

Para descongelar rápidamente diversos tipos de alimentos simplemente especificando su peso. Coloque siempre los alimentos directamente en el plato giratorio de cristal para obtener los mejores resultados.

DESCONGELAR PAN CRUJIENTE

Esta función exclusiva de Whirlpool permite descongelar pan congelado. Gracias a la combinación de las tecnologías de descongelado y Crisp, su pan tendrá el mismo sabor y la misma textura que recién horneado. Use esta función para descongelar y calentar rápidamente bollos congelados, baguettes y cruasanes. Con esta función es necesario utilizar el plato Crisp.

CATEGORÍA	ALIMENTO	PESO
1*	DESCONGELACIÓN TEMPORIZADA	-
2*	Carne	100 g-2 kg
3*	Aves	100 g-3 kg
4*	Pescado	100 g-2 kg
5*	Descongelar pan crujiente	50-800 g



CRISP

Para dorar perfectamente un alimento, tanto por arriba como por abajo. Con esta función es necesario utilizar siempre la bandeja crisp.

ALIMENTO	DURACIÓN (MIN.)
Bizcocho	7-8
Hamburguesa	8 - 10*

* Girar el alimento a mitad de la cocción.

Accesorios necesarios: Plato Crisp, asa del plato Crisp

PRIMER USO

1. AJUSTE DE LA HORA

La primera vez que encienda el aparato, tendrá que ajustar la hora.



Los dos dígitos de la hora empezarán a parpadear: Gire el *selector* para establecer la hora y pulse para confirmar.



Los dos dígitos de los minutos empezarán a parpadear. Gire el *selector* para establecer los minutos y pulse para confirmar.

Nota: Para cambiar la hora más adelante, mantenga pulsado durante como mínimo un segundo con el horno apagado y repita el procedimiento anterior. Después de un corte de suministro prolongado, es posible que tenga que volver configurar la hora.

2. CALENTAR EL HORNO

Un horno nuevo puede liberar olores que se han quedado impregnados durante la fabricación: es completamente normal. Antes de empezar a cocinar, le recomendamos calentar el horno en vacío para eliminar cualquier olor. Quite todos los cartones de protección o el film transparente del horno y saque todos los accesorios de su interior. Caliente el horno a 200 °C durante aproximadamente una hora, idealmente utilizando una función con circulación de aire (por ejemplo, «Aire forzado»). Siga las instrucciones para configurar la función correctamente.

Los olores y el humo son normales cuando el horno se utiliza las primeras veces, o cuando está muy sucio.

Nota: Es aconsejable ventilar la habitación después de usar el aparato por primera vez.

USO DIARIO

1. SELECCIONAR UNA FUNCIÓN

Cuando el horno está apagado, la pantalla solo muestra la hora. Mantenga pulsado para encender el horno. Gire el *selector* para ver las funciones principales disponibles en la pantalla de la izquierda. La función actualmente en selección parpadeará, y dejará de parpadear tras la pulsación del mando (es decir, tras su selección). Seleccione una y pulse .



Para seleccionar una subfunción (en caso de que la haya), seleccione la función principal y después pulse para confirmar e ir al menú de la función.



Gire el *selector* para seleccionar una de las subfunciones disponibles en la parte derecha de la pantalla y después pulse para confirmar. La subfunción seleccionada parpadeará hasta que se confirme.

2. PROGRAMAR UNA FUNCIÓN

. FUNCIONES AUTOMÁTICAS / JET DEFROST

TIPO DE ALIMENTO

Cuando escoja una de las funciones automáticas, tendrá que seleccionar una categoría para los alimentos que cocine.



Cuando el icono parpadee, gire el *selector* para seleccionar la categoría deseada y confírmela pulsando . Las categorías se indican en los adhesivos colocados en el marco interior de la puerta.

PESO

Para conseguir los mejores resultados, las funciones automáticas (y Jet Defrost) requieren que introduzca el peso de los alimentos seleccionando entre los ajustes preestablecidos: el horno calculará la duración ideal de la función en uso para cada tipo de alimento.



Cuando los valores preestablecidos aparezcan en pantalla y el icono parpadee, gire el *selector* para programar el peso y después pulse para confirmar.

. FUNCIONES MANUALES

Cuando haya seleccionado la función que desee, puede cambiar la configuración correspondiente. En la pantalla aparecerá la configuración que se puede cambiar por orden.

POTENCIA / TEMPERATURA DEL MICROONDAS



Cuando el icono **W** parpadee en la pantalla, gire el *selector* para ajustar la configuración de potencia, pulse **OK** para confirmar y siga modificando la configuración siguiente (si es posible).

Nota: Una vez activada la función, la potencia se puede modificar pulsando **°C/W** para acceder al menú de configuración y después girando el *selector* para cambiar la configuración.

POTENCIA GRILL

Existen tres niveles de potencia para el grill: 1 (bajo), 2 (medio), 3 (alto). El valor por defecto se muestra entre dos símbolos «- -» parpadeando.



Gire el selector para seleccionar el nivel del grill deseado y pulse **OK** para confirmar.

DURACIÓN



Cuando parpadee el icono **⌚** en la pantalla, utilice el *selector* para ajustar el tiempo de cocción necesario y luego pulse **OK** para confirmar.

Si quiere cocinar de forma manual no es necesario configurar el tiempo de cocción: Pulse **OK** para confirmar e iniciar la función.

Nota: Durante la cocción, puede ajustar la configuración girando el *selector*; cada vez que pulse **OK**, el tiempo aumenta en 30 segundos.

CALOR RÁPIDO

Seleccione la función, a continuación utilice el *selector* para programar la temperatura deseada y pulse **OK** para confirmar e iniciar la función.



Cuando el horno alcanza la temperatura programada, se emite una señal acústica.

Nota: Se aconseja no colocar los alimentos en el horno antes del final de esta función.

3. ACTIVAR LA FUNCIÓN

Una vez que haya aplicado la configuración deseada, pulse **OK** para activar la función.

Cada vez que pulse el botón **OK**, el tiempo de cocción se incrementará en otros 30 segundos.

Nota: Puede pulsar **OK** en cualquier momento para detener la función que esté activada en ese momento.

. JET START

Cuando el horno está apagado, se puede pulsar **OK** para activar la cocción con la función microondas a la potencia máxima (900 W) durante 30 segundos. Cada pulsación adicional del botón **OK** aumentará el tiempo en 30 segundos más.

. BLOQUEO DE SEGURIDAD

Esta función se activa automáticamente para evitar la activación accidental del horno.

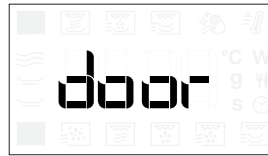

Abra y cierre la puerta, y pulse **OK** para activar la función.

4. PAUSA

Para detener una función activa, por ejemplo para mover o girar la comida, solamente tendrá que abrir la puerta.

Para reanudar la función, cierre la puerta y pulse **OK**.

PAUSA AUTOMÁTICA

(REMOVER O GIRAR LOS ALIMENTOS)

Algunas funciones se detendrán para que pueda remover o girar los alimentos.



Cuando el horno se haya detenido, abra la puerta y lleve a cabo la acción que se le solicite antes de volver a cerrar la puerta y pulsar **OK** para seguir con la cocción.

5. TIEMPO FINAL DE COCCIÓN

Sonará una señal acústica y la pantalla indicará que la cocción ha terminado.



Para alargar el tiempo de cocción sin cambiar los ajustes, gire el *selector* para programar un nuevo tiempo de cocción y pulse .

.....

. ENFRIÁNDOSE

Cuando finaliza una función con aire caliente, el aparato puede realizar un ciclo de enfriamiento.

La pantalla muestra el mensaje «Cool on» .

Tras finalizar dicho ciclo el horno se apaga de forma automática.

Nota: el proceso de enfriamiento se puede interrumpir abriendo la puerta y se puede reanudar, si es necesario, volviéndola a cerrar.

.....

. CIERRE

Para bloquear las teclas, mantenga pulsado  durante al menos 5 segundos.



Para desbloquearlo, siga el mismo proceso.

Nota: El bloqueo de teclas también se puede activar mientras la cocción esté en proceso.

Por motivos de seguridad, el horno se puede apagar en cualquier momento pulsando el botón .

LIMPIEZA Y MANTENIMIENTO

Asegúrese de que el aparato se haya enfriado antes de llevar a cabo las tareas de mantenimiento o limpieza.

No utilice productos de lavado con vapor.

No utilice estropajos de acero, estropajos abrasivos ni productos de limpieza abrasivos/corrosivos, ya que podrían dañar las superficies del aparato.





SUPERFICIES INTERNAS Y EXTERNAS

- Limpie las superficies con un paño húmedo de microfibra. Si están muy sucias, añada unas gotas de detergente neutro al agua. Seque con un paño seco.
- Limpie el cristal de la puerta con un detergente líquido adecuado.
- Con regularidad, o en caso de salpicaduras, quite el plato giratorio de su soporte para limpiar la parte inferior del horno y eliminar todos los restos de comida.
- No es necesario limpiar el grill ya que la alta temperatura que genera quema toda la suciedad. Utilice esta función con regularidad.
- Active la función «MW Self Clean» para unos resultados de limpieza óptimos de las superficies internas.

ACCESORIOS

Todos los accesorios son aptos para el lavavajillas, excepto la bandeja Crisp. La bandeja Crisp debe limpiarse con agua y un detergente suave. Para la suciedad más resistente, frote suavemente con un paño. Deje enfriar siempre la bandeja Crisp antes de limpiarla.

RESOLUCIÓN DE PROBLEMAS

Problema	Posible causa	Solución
El horno no enciende.	Corte de suministro. Desconexión de la red eléctrica.	Compruebe que haya corriente eléctrica en la red y que el horno esté enchufado a la toma de electricidad. Apague el horno y vuelva a encenderlo para comprobar si se ha solucionado el problema.
El horno hace ruido, incluso cuando está apagado.	Ventilador de refrigeración activado.	Abra la puerta o pulse  .
En la pantalla aparecerá la letra «F» seguida de un número o letra.	Fallo del software.	Póngase en contacto con el Servicio Postventa más cercano e indique la letra o número que aparece después de la letra «F».
El horno no se calienta.	Cuando «DEMO» está establecido en «On», todos los mandos están activos y los menús disponibles, pero el horno no se calienta.	Para salir del modo DEMO, siga este procedimiento: pulse °C/W ,  , °C/W ,  , °C/W ,  en secuencia (6 pulsaciones en total). Oirá un pitido que le indicará que la operación se ha realizado correctamente. El reloj parpadea a la espera de la configuración horaria. En este punto, el horno está listo para ser utilizado.

Puede consultar los reglamentos, la documentación estándar e información adicional sobre productos mediante alguna de las siguientes formas:

- Utilizando el código QR en tu aplicación
- Visite nuestra página web docs.whirlpool.eu/docs
- También puede **ponerse en contacto con nuestro Servicio postventa** (Consulte el número de teléfono en el folleto de la garantía). Cuando se ponga en contacto con nuestro Servicio Postventa, deberá indicar los códigos que figuran en la placa de características de su producto.

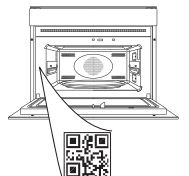

**TAK FORDI DU HAR KØBT ET WHIRLPOOL PRODUKT**

Registrer venligst dit produkt på www.whirlpool.eu/register, for at modtage en mere komplet assistance

**SCAN QR-KODEN PÅ DIT APPARAT,
FOR AT INDHENTE FLERE
OPLYSNINGER**

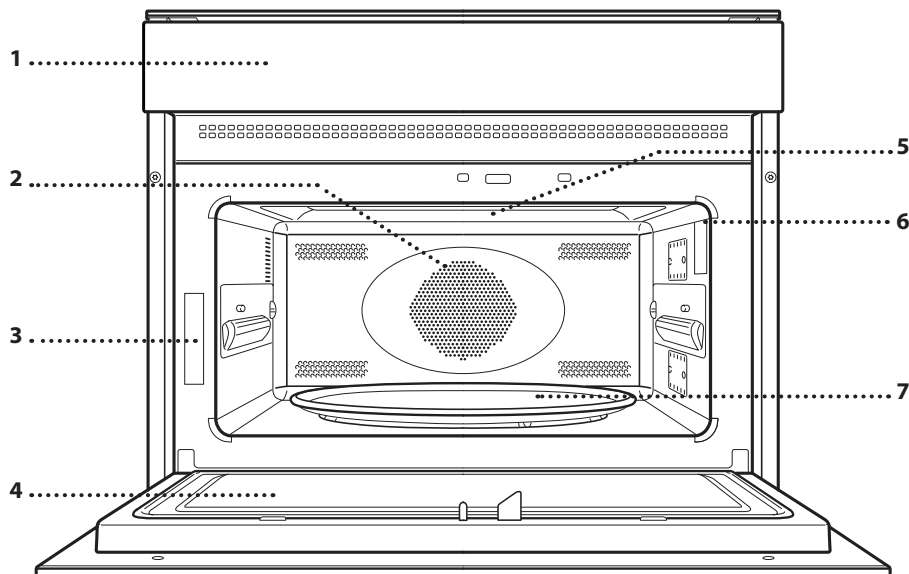

Læs sikkerhedsanvisningerne med omhu, før apparatet tages i brug.

PRODUKTBEKRIVELSE

1. Betjeningspanel
2. Ringvarmelegeme (ikke synligt)
3. Identifikationsskilt (må ikke fjernes)
4. Luge
5. Øverste varmelegeme/grill
6. Lys
7. Drejetallerken

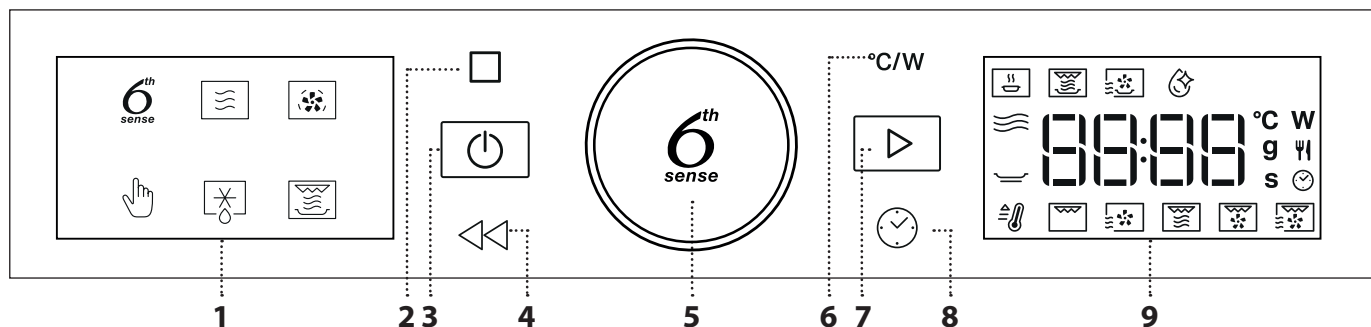
BETJENINGSPANEL**1. VENSTRE DISPLAY****2. PAUSE**

Til midlertidig standsning af en tilberedningscyklus

3. ON/OFF

Bruges til at tænde og slukke for ovnen og når som helst stoppe en aktiv funktion.

4. TILBAGE

Bruges til at vende tilbage til det forrige skærmbillede.

5. DREJEKNAP / KNAPPEN 6th SENSE

Drej herpå, for at browse gennem funktionerne og justere alle tilberedningsparametrene.

Tryk på  for at markere, indstille, tage adgang til eller bekræfte funktioner eller parametre, samt eventuelt starte tilberedningsprogrammet.

6. EFFEKT

Til justering af temperatur, grillstyrke eller mikrobølgeeffekt.

7. UDSKUDET

Bruges til at starte funktioner og bekræfte indstillinger

8. KLOKKESLÆT

Bruges til at indstille klokkeslættet og til at ændre eller justere tilberedningstiden.

9. HØJRE DISPLAY

TILBEHØR

Der er et stort udvalg af tilbehør på markedet. Før indkøb skal du sikre dig, at det er velegnet til brug i mikrobølgeovn og, at det er ildfast til brug i ovnen.

Der må aldrig bruges metalbeholdere til mad- eller drikkevarer under tilberedning i mikrobølgeovn. Sørg altid for, at mad og tilbehør ikke kommer i kontakt med ovnens indersider.

Inden der tændes for ovnen, skal man altid sikre sig, at drejetallerkenen kan dreje frit. Vær opmærksom på ikke at vælte drejetallerkenen, når du indsætter eller fjerner andet tilbehør.

Tilbehørets temperatur kan stige under mikrobølgefunktionen. Det anbefales at bruge beskyttelse til at håndtere tilbehør ved cyklussens afslutning

DREJETALLERKEN

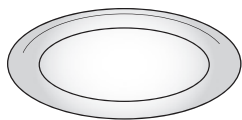

Drejetallerkenen kan bruges med alle tilberedningsmetoder, når den placeres på den tilhørende støtte. Drejetallerkenen skal altid bruges som underdel for andre beholdere

eller tilbehør, med undtagelse af den rektangulære bageplade.

DREJEKRYD

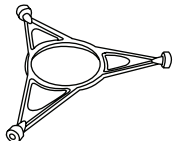

Brug kun drejekrydset til glasdrejetallerkenen. Andet tilbehør må ikke hvile på drejekrydset.

CRISP-PANDE

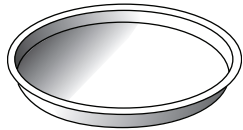

Må kun anvendes med de forudsete funktioner. Crisp-panden skal altid placeres midt på glasdrejetallerkenen eller risten, og kan forvarmes, når den er tom, ved at bruge den dertil

beregne specialfunktion. Anbring maden direkte på Crisp-panden.

HÅNDTAG TIL CRISP-PANDE



Nyttig til at tage den varme Crisp-pande ud af ovnen.

RIST

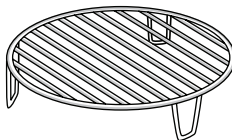

Den giver dig mulighed for at placere maden tættere på grillen, for at brune din ret på en perfekt måde og for at optimere varmluftscirkulationen.

Den skal anvendes som understøtning af crisp-panden i visse "Crisp Fry" funktioner. Anbring risten på drejetallerkenen, og sørg for, at den ikke berører andre overflader.

REKTANGULÆR BRADEPANDE

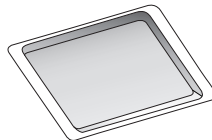

Bradepanden må kun bruges med funktioner, der giver mulighed for varmluftsbagning; den må aldrig anvendes i kombination med mikrobølger.

Indsæt pladen i vandret stilling, og lad den hvile på hylden i ovnrummet.

Bemærk: Du behøver ikke tage drejetallerkenen og dens støtter ud, når du bruger den rektangulære bageplade.

Antallet og typerne af tilbehør kan variere afhængigt af, hvilken model der er købt. Yderligere, ikke medfølgende, tilbehør kan købes separat hos Kundeservice.

FUNKTIONER



6th SENSE FUNCTIONS (6th SENSE FUNKTIONER)

Med 6th Sense funktionerne skal man blot vælge fødevarens type og vægt eller mængde, for at opnå de bedste resultater. Ovnen vil automatisk beregne de optimale indstillinger og fortsat ændre dem mens tilberedningen skrider frem. Følg anvisningerne i den relevante tilberedningstabel, for at få det bedste ud af denne funktion.



6th SENSE GENOPVARMNING

Bruges til at genopvarme en færdiglavet ret, som er frosset eller ved rumtemperatur. Ovnen beregner automatisk de indstillinger, der kræves for at opnå de bedst mulige resultater, på så kort tid som muligt. Anbring retten på en ovn- og mikrobølgefast tallerken eller fad.

GRUPPE	MAD	VÆGT
1	Tallerkenret	250 - 800 g
2*	Frozen Lasagna (Frossen lasagne)	400 g - 1 kg
3*	Frossen portion	250 - 800 g
4	Mælk/Vand	100 - 500 g
5	Suppe	200 - 800 g



6th SENSE CRISP

Bruges til hurtig opvarmning og tilberedning af frosne madvarer og til at give dem gylden og sprød top. Brug kun denne funktion med den medfølgende Crisp-pande. Vend maden når dette forespørges.

GRUPPE	MAD	VÆGT
1	Kyllingestykker	400 g - 1,2 kg
2*	Hamburgere	100 - 500 g
3*	Kyllingenuggets	100 - 500 g
4*	Pizza	350 - 600g
5*	Fiskepinde	100 - 500 g

Krævede tilbehør: Crisp-pande, håndtag til Crisp-pande.



6th SENSE CRISP FRY

Denne sunde og eksklusive funktion kombinerer crisp-funktionens kvalitet med cirkulation af varmluft. Dette giver sprøde og velsmagende stegeresultater, med en betragtelig reduktion af den nødvendige olie i forhold til traditionel tilberedning og eliminerer endog behovet for olie i visse opskrifter. Funktionen kan bruges til stegning af en række forindstillede fødevarer, enten friske eller frosne.

GRUPPE	MAD	VÆGT
1*	Pommes frites	100 - 500 g
2*	Fish and Chips	100 - 500 g
3	Paneret kyllingefilet	100 - 500 g
4	Peberfrugt i strimler	100 - 500 g
5*	Stegte fisk og skaldyr	100 - 500 g

Krævede tilbehør: Crisp-pande, rist, håndtag til Crisp-pande.



MIKRO SELVRENS

Dampvirkningen under denne specielle rengøringscyklus gør, at snavs og madrester nemt kan fjernes. Hæld en kop drikkevand i en beholder, der er egnet til brug i mikrobølgeovn, og aktivér funktionen.



MIKROBØLGE

Brug kun mikrobølgefunktionen med mad eller drikkevarer i ovnen, for at bevare produktets korrekte funktion.

EFFEKT (W)	ANBEFALET TIL
900	Hurtig genopvarmning af drikkevarer eller madvarer med et højt vandindhold.
750	Tilberedning af grøntsager.
650	Tilberedning af kød og fisk.
500	Tilberedning af kødsovs eller sovse med ost eller æg. Færdiggørelse af kødpostej eller indbagt pasta.
350	Langtidsstegning. Perfekt til at smelte smør eller chokolade.
160	Optøning af frosne madvarer eller blødgøring af smør og ost.
90	Blødgøring af is.

AKTION	MAD	EFFEKT (W)	VARIGHED (MIN.)
Genopvarmning	2 kopper	900	1 - 2
Genopvarmning	Kartoffelmos 1 kg	900	10 - 12
Optøning	Hakket kød 500 g	160	15 - 16
Tilberedning	Sandkage	750	7 - 8
Tilberedning	Vaniljecreme	500	13 - 16
Tilberedning	Farsbrød	750	17 - 20



VARMLUFT

Bruges til at tilberede retter på en måde, der sikrer lignende resultater som ved brug af en konventionel ovn. Bradepanden eller andet køkkengrej, som egner sig til at bruges i ovnen, kan anvendes til at tilberede visse retter. For at opnå de bedste resultater har denne funktion en forvarmingsfase: Vent med at sætte maden i, til forvarmningen er slut.

MAD	TEMP. (°C)	VARIGHED (MIN.)
Cupcake / Små kager	160	20 - 30
Småkager	160 - 170	20 - 30

Anbefalet tilbehør: Rektangulær bageplade / rist



MANUELLE FUNKTIONER



HURTIG FORVARME

Bruges til hurtigt at forvarme ovnen inden en tilberedningscyklus. Vent til funktionen er færdig, før der sættes mad i ovnen. Ovnen vælger automatisk funktionen "Varmluft", når forvarmningen er fuldført.



GRILL

Bruges til at brune, grille og gratinere. Vi anbefaler at vende maden under tilberedningen.

MAD	GRILLNIVEAU	VARIGHED (MIN.)
Toast	Høj	5 - 6*
Røjer	Middel	18 - 22

*Til tykke brødskeer forvarmes den tomme mikrobølgeovn med høj grill i 3 minutter

Anbefalet tilbehør: Rist



VARMLUFT + MIKRO.

Bruges til hurtigt at tilberede ovnretter. Det anbefales at benytte risten, for at optimere luftcirkulationen.

MAD	EFFEKT (W)	TEMP. (°C)	VARIGHED (MIN.)
Stege	350	170	35 - 40
Kødtærte	160	180	25 - 35

Krævede tilbehør: rist



GRILL + MIKROBØLGER

Bruges til hurtigt at tilberede og gratinere retter ved at kombinere mikrobølge- og grillfunktionerne.

MAD	EFFEKT (W)	GRILLNIVEAU	VARIGHED (MIN.)
Kartoffelgratin	650	Middel	20 - 22
Bagte kartofler	650	Høj	10 - 12

Anbefalet tilbehør: Rist



TURBO GRILL

Kombinering af grill- og varmlufts bagnet funktioner for de bedste resultater. Vi anbefaler at vende maden under tilberedningen.

MAD	GRILLNIVEAU	VARIGHED (MIN.)
Kylling Kebab	Høj	25 - 35

Anbefalet tilbehør: Rist



TURBO GRILL + MIKRO

Til hurtig tilberedning og brunng af din mad ved at kombinere mikrobølge-, grill- og varmlufts funktioner.

MAD	EFFEKT (W)	GRILLNIVEAU	VARIGHED (MIN.)
Cannelloni Frosne	650	Høj	25 - 35
Svinekoteletter	350	Høj	30 - 40

Anbefalet tilbehør: Rist



OPTØNING

Til hurtig optøning af forskellige typer af mad ved blot at angive deres vægt. Anbring altid madvarerne direkte på glasdrejetallerkenen, for at få de bedste resultater.

OPTØNING AF BRØD

Denne eksklusive Whirlpool funktion giver dig mulighed for at optø frossent brød. Ved at kombinere både Optøning og Crisp, kommer dit brød til at smage og føles som om det lige var bagt. Brug denne funktion til hurtigt at optø og varme frosne rundstykker, flutes og croissanter. Crisp-panden skal anvendes sammen med denne funktion.

GRUPPE	MAD	VÆGT
1*	Timed optøning	-
2*	Kød	100 g - 2 kg
3*	Fjerkræ	100 g - 3 kg
4*	Fisk	100 g - 2 kg
5*	Optøning sprødt brød	50 - 800 g



CRISP

Bruges til at brune en ret på perfekt måde, både rettens top og bund. Denne funktion må kun bruges med den specielle Crisp-pande.

MAD	VARIGHED (MIN.)
Surdejskage	7 - 8
Hamburger	8 - 10*

* Vend maden, når halvdelen af tilberedningstiden er gået.

Krævede tilbehør: Crisp-pande, håndtag til Crisp-pande

FØRSTEGANGSBRUG

1. INDSTILLING AF KLOKKESLÆT

Det er nødvendigt, at indstille klokkeslættet første gang, man tænder for apparatet.



Timernes to cifre begynder at blinke: Drej på *knappen*, for at indstille timetallet, og tryk herefter på , for at bekræfte.



Minutternes to cifre begynder at blinke. Drej på *knappen*, for at indstille minuttallet, og tryk på , for at bekræfte.

Bemærk: Tryk og hold  trykket i mindst et sekund, mens ovnen er slukket, og gentag de ovenstående handlinger, hvis du vil ændre klokkeslættet på et senere tidspunkt. Du skal muligvis indstille klokkeslættet igen efter længerevarende strømafbrydelser.

2. VARM OVNE



En ny ovn kan udsende lugte, som er blevet tilovers fra fremstillingen: det er helt normalt. Det anbefales derfor at varme ovnen tom for at fjerne eventuelle lugte, før du begynder at tilberede maden. Fjern eventuelt beskyttende pap eller transparent film fra ovnen, og tag alt tilbehøret ud. Varm ovnen op til 200 °C i cirka en time. Det er ideelt at anvende en funktion med luftcirkulation (f.eks. "Varmluft"). Følg anvisningerne for at indstille funktionen korrekt.

Lugt og røg er normalt, når ovnen bruges de første par gange, eller når den er meget snavset.

Bemærk: Det anbefales at udlufte rummet, efter du bruger apparatet for første gang.

DAGLIG BRUG

1. VÆLG EN FUNKTION

Når ovnen er slukket vises kun klokkeslættet på displayet. Tryk og hold  trykket, for at tænde for ovnen. Drej på *knappen*, for at se de disponible funktioner på displayet til venstre. Den valgte funktion blinker og holder op med at blinke, når der trykkes på *knappen* (dvs. når den er valgt). Markér en og tryk på .



Man kan vælge en underfunktion (om forudsat), ved at vælge hovedfunktionen og herefter trykke på , for at bekræfte og fortsætte til funktionsmenuen.



Drej på *knappen*, for at vælge underfunktionerne blandt de disponible på displayet til højre, og tryk herefter på , for at bekræfte. Den valgte underfunktion blinker, indtil den bekræftes.



2. INDSTILLING AF EN FUNKTION

. AUTOMATISKE FUNKTIONER / JET DEFROST

MADKATEGORI

Når du har valgt en af de automatiske funktioner, skal du vælge en kategori til madvaren, der skal tilberedes.





Når ikonet  blinker skal man dreje på *knappen*, for at vælge den ønskede kategori, og herefter trykke på , for at bekræfte. Kategorierne er vist på mærkerne, der er sat på den indvendige karm.

VÆGT

Med henblik på at opnå de bedste resultater, kræver de automatiske funktioner (og Jet Defrost), at man indtaster vægten på fødevarer, der skal vælges blandt standardindstillingerne: Ovnen vil beregne den ideelle varighed for funktionen for de forskellige fødevarer kategorier.



Når standardindstillingen visualiseres på displayet og ikonet  blinker, skal man dreje på *knappen*, for at indstille vægten, og herefter trykke på , for at bekræfte.

. MANUELLE FUNKTIONER

Man kan ændre funktionens indstillinger efter at have markeret den.

Displayet vil vise de indstillinger, som kan ændres, i rækkefølge.

MIKROBØLGEEFFEKT / TEMPERATUR



Drej, når ikonet the **W** blinker på displayet, på *knappen* for at justere effektindstillingen og tryk herefter på , for at bekræfte og fortsætte til den næste indstilling, der skal ændres (om muligt).

Bemærk: Efter aktivering af funktionen kan effekten ændres ved at trykke på °C / W, for at tage adgang til indstillingsmenuen, og herefter dreje på *knappen*, for at ændre indstillingen.

GRILLEFFEKT



Der er tre definerede effekt niveauer til grillstegning: 1 (lav), 2 (mid), 3 (høj). Defaultværdien visualiseres mellem to “-” symboler.



Drej på *knappen*, for at indstille den ønskede grillstyrke, tryk herefter på , for at bekræfte.

VARIGHED



Når ikonet  blinker på displayet, anvendes *knappen* til at indstille den ønskede tilberedningsvarighed, og tryk så på  for at bekræfte.

Det er ikke nødvendigt, at indstille tilberedningens varighed, hvis du vil administrere tilberedningen manuelt: Tryk på , for at bekræfte og starte funktionen.

Bemærk: Under tilberedningen kan man justere tilberedningsvarigheden ved at dreje på *knappen*; hver gang man trykker på , forøges varigheden med 30 sekunder.

LYNOPVARMNING

Vælg funktionen, anvend herefter *knappen* til at indstille den ønskede temperatur og tryk på , for at bekræfte og starte funktionen.



Der høres en summetone, når ovnen når op på den indstillede temperatur.

Bemærk: Det frarådes at stille maden i ovnen før denne funktion er afsluttet.

3. AKTIVÉR FUNKTIONEN

Når du har anvendt de indstillinger, du har brug for, trykker du på , for at aktivere funktionen.

Hver gang der trykkes på *knappen* igen, øges tilberedningstiden med yderligere 30 sekunder.

Bemærk: Du kan til enhver tid trykke på , for at stoppe den aktive funktion.

. JET START

Når ovnen er slukket, kan man trykke på , for at aktivere tilberedning med mikrobølgefunktionen, indstillet på højeste niveau (900 W) i 30 sekunder. Hvert ekstra tryk på *knappen* vil forlænge tiden med yderligere 30 sekunder.

. SIKKERHEDSLÅS

Denne funktion aktiveres automatisk for at forhindre, at ovnen slukkes ved et uheld.



Åbn og luk lågen, og tryk så på , for at starte funktionen.

4. PAUSE

Du skal blot åbne lågen for at stoppe en funktion midlertidigt, for eksempel for at røre i eller vende maden.

For at starte den igen, skal du lukke lågen og trykke på .

AUTOMATISK PAUSE

(RØR I ELLER VEND MADEN)

Visse funktioner forudser en pause, hvor man kan vende eller røre i maden.



Åbn lågen, når ovnen stiller tilberedningen i bero, og udfør den forespurgte handling, inden du lukker lågen igen og trykker på , for at fortsætte tilberedningen.

5. TILBEREDNINGENS SLUTTID

Der lyder et hørbart signal og displayet vil angive, at tilberedningen er fuldført.

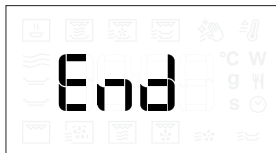

Tilberedningstiden kan forlænges uden at ændre indstillingerne, ved at dreje på *knappen*, for at indstille en ny tilberedningstid, og trykke på .

. AFKØLER

Når en varmluftfunktion er færdig, starter apparatet muligvis en afkølingsprocedure.

“Cool On” vises på displayet.

Herefter slukker ovnen automatisk.

Bemærk: Afkølingsproceduren kan afbrydes ved at åbne ovndøren og genoptages, om nødvendigt, eventuelt igen ved at lukke ovndøren igen.

. TASTBLOKERING

Tryk og hold  trykket i mindst 5 sekunder, for at blokere tastaturet.



Gentag proceduren for at oplås tastaturet.

Bemærk: Tastblokeringen kan også aktiveres under tilberedningen.

Af sikkerhedsmæssige årsager kan ovnen til enhver tid slås fra ved at trykke og holde knappen  trykket.

RENGØRING OG VEDLIGEHOLDELSE

Sørg for, at apparatet er koldt, inden du foretager vedligeholdelse eller rengøring.

Brug aldrig damprensere.

Brug ikke ståluld, skuremidler eller slibende/ætsende rengøringsmidler, da disse kan beskadige apparatets overflader.





INDVENDIGE OG UDVENDIGE OVERFLADER

- Rengør overfladerne med en fugtig klud af mikrofibre. Tilføj et par dråber neutralt rengøringsmiddel, hvis de er meget snavsede. Tør efter med en tør klud.
- Anvend et velegnet flydende rengøringsmiddel til rengøring af ruden i ovnens låge.
- Fjern drejetallerkenen og dens støtte jævnlgt eller i tilfælde af spild for at fjerne alle madrester.
- Det er ikke nødvendigt at rengøre grillen, da intens varme brænder eventuelt snavs væk. Brug denne funktion jævnlgt.
- Aktivér funktionen "MW Self clean" for at opnå en optimal rengøring af de indre flader.

TILBEHØR

Alle tilbehør kan vases i opvaskemaskine med undtagelse af Crisp-panden. Crisp-panden skal rengøres ved brug af vand med et mildt opvaskemiddel. Gnid blidt med en klud for fastbrændt snavs. Lad altid Crisp-panden afkøle, inden den rengøres.

FEJLFINDING

Problem	Mulig årsag	Løsning
Ovnen tænder ikke.	Ingen strøm. Afbrydelse fra lysnettet.	Kontrollér, om der er strømafbrydelse, og om stikket sidder i stikkontakten. Sluk og tænd igen for ovnen, for at kontrollere, om fejlen er afhjulpet.
Ovnen udsender støj, selv når den er slukket.	Aktiv køleventilator.	Åbn lågen eller tryk på  .
Displayet viser bogstavet "F", efterfulgt af et bogstav eller tal.	Softwarefejl.	Kontakt det nærmeste servicecenter og angiv det bogstav eller nummer, der står efter bogstavet "F".
Ovnen varmer ikke op.	Når "DEMO" er "On" er alle betjeningsanordningerne aktive og alle menuerne tilgængelige, men ovnen varmes ikke op.	Følg denne procedure for at afslutte DEMO-tilstanden: Tryk på °C/W,  , °C/W,  , °C/W,  i rækkefølge (6 tryk i alt). Du vil høre et bip som tegn på, at handlingen er vellykket. Uret blinker og venter på timeindstillingen. Nu er ovnen klar til brug.

Retningslinjer, standarddokumentation og supplerende produktinformation kan findes ved at:

- Bruge QR-koden på dit apparat
- Besøge vores website docs.whirlpool.eu/docs
- Eller som alternativ **kontakte vores serviceafdeling** (Telefonnummeret findes i garantihæftet). Når du kontakter vores serviceafdeling, bedes du angive koderne på dit produkts identifikationsskilt.

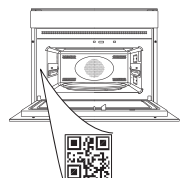

**TÄNAME, ET OSTSITE WHIRLPOOLI TOOTE**

Parema tugiteenuse saamiseks registreerige oma seade aadressil www.whirlpool.eu/register

**TÄPSEMA TEABE SAAMISEKS
SKANNIGE OMA SEADME
QR-KOOD**

Enne seadme kasutamist lugege hoolikalt läbi ohutusjuhend.

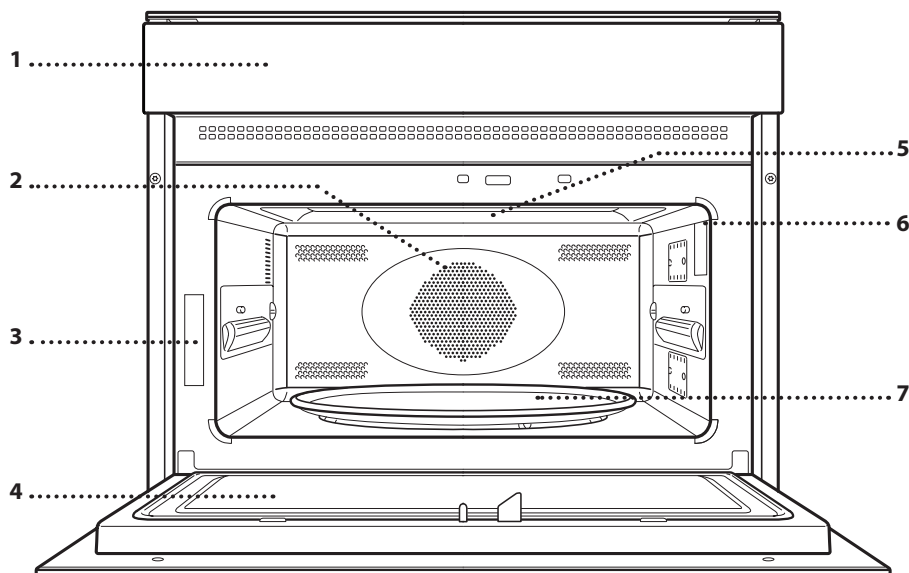
TOOTE KIRJELDUS

1. Juhtpaneel
2. kütteelement (pole nähtaval)
3. Andmeplaat (ärge eemaldage)
4. Uks
5. Ülemine kütteelement/grill
6. Light (valgustus)
7. Pöördalus

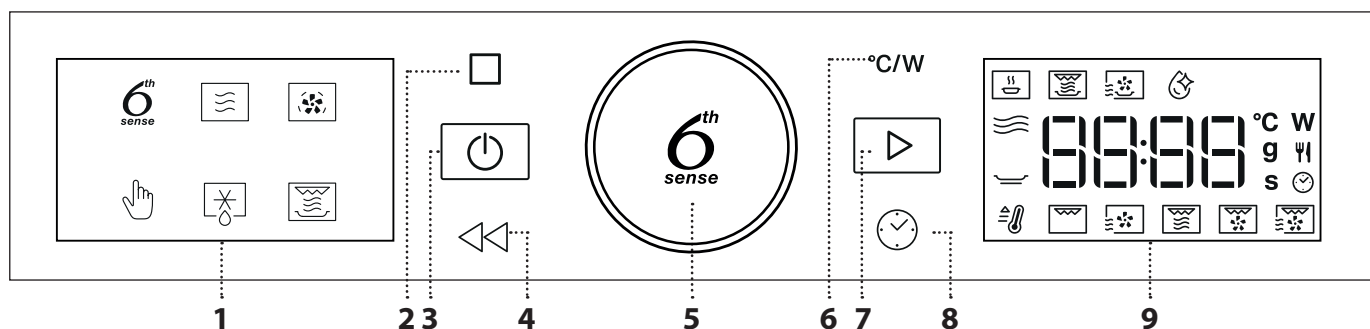
JUHTPANEEL**1. VASAKPOOLNE NÄIDIK****2. PAUS**

Toiduvalmistustsükli peatamiseks

3. SISSE/VÄLJA

Ahju sisse- ja väljalülitamiseks või aktiivse funktsiooni peatamiseks igal ajal.

4. TAGASI

Tagasi eelmisele lehele minekuks.

5. PÖÖRDNUPP / 6th SENSE NUPP

Seda pöörates saab liikuda funktsioonide vahel ja seada kõiki parameetreid. Vajutage , et valida, seada, avada või kinnitada funktsioonid või parameetrid ja käivitada küpsetusprogramm.

6. VÕIMSUS

Temperatuuri, grillimistaseme või mikrolainete võimsuse seadmiseks.

7. START

Funktsioonide käivitamiseks ja seadete kinnitamiseks

8. AEG

Aja või küpsetusaja muutmiseks või seadmiseks.

9. PAREMPOOLNE NÄIDIK

TARVIKUD

Turul on saadaval palju tarvikuid. Enne ostmist veenduge, et need sobivad mikrolaineahjule ja peavad vastu ahju kõrgetele temperatuuridele.

Mikrolainetega küpsetamise ajal ei tohi kunagi kasutada metallnõusid. Veenduge alati, et toit ja tarvikud ei puutu vastu ahju siseseinu.

Enne ahju käivitamist veenduge alati, et pöördalus

saab vabalt liikuda. Jälgige, et te tarvikuid ahju pannes ja välja võttes pöördalust oma toelt maha ei lükkaks.

Tarvikute temperatuur võib mikrolainefunktsiooni kasutamisel tõusta. Tsükli lõpus on soovitatav kasutada tarvikute käsitlemisel kaitsevahendeid

PÖÖRDALUS

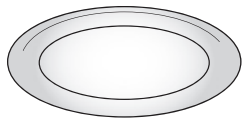

Klaasist pöördalus asetseb oma toel ja seda võib kasutada kõikide küpsetusviisidega.

Kõik ahjunõud ja tarvikud tuleb alati asetada pöördalusele, v.a

nelinurkne küpsetusplaat.

PÖÖRDALUSE TUGI

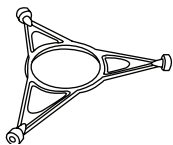

Tugi on mõeldud ainult klaasist pöördaluse jaoks. Ärge asetage toele muid tarvikuid.

PRUUNISTUSPLAAT

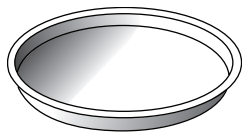

Kasutage seda ainult koos vastava funktsiooniga.

Pruunistusplaadi peab alati asetama klaasist pöördaluse või traatrestikeskele ja seda võib tühjalt eelsoojendada, kasutades

vaid selleks eesmärgiks mõeldud spetsiaalset funktsiooni. Asetage toit otse pruunistusplaadile.

PRUUNISTUSPLAADI KÄEPIDE

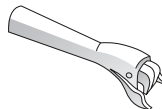

Käepidet kasutatakse kuuma pruunistusplaadi ahjust väljavõtmiseks.

TRAAATREST

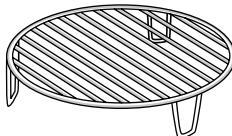

See võimaldab toidu asetada grillile lähemale, et toit pruunistuks täiuslikult ja õhuringlus oleks optimaalne.

Seda tuleb kasutada pruunistusplaadi Crisp plate

alusena mõnede krõbepruunistamise Crisp Fry funktsioonide puhul. Asetage traatrest pöördalusele ja veenduge, et see ei puutu kokku muude pindadega.

NELINURKNE KÜPSETUSPLAAT

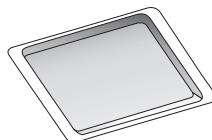

Kasutage küpsetusplaati ainult funktsioonidega, mis võimaldavad konvektsioonküpsetust; ärge kunagi kasutage seda koos mikrolainefunktsiooniga.

Lükake küpsetusplaat rõhvalt ahju, küpsetuskambri siinidele.

Pange tähele: Nelinurkse küpsetusplaadi kasutamise ajaks pole tarvis pöördalust ja selle tuge ahjust välja võtta.

Tarvikute arv ja tüübid võivad erineda sõltuvalt ostetud mudelist. Muid tarvikuid, mida tootega kaasas pole, saab teenindusest eraldi juurde osta.

FUNKTSIOONID



6TH SENSE FUNCTIONS (6th SENSE FUNKTSIOONID)

6th Sense funktsioonide puhul valige parima tulemise saamiseks lihtsalt toidu tüüp ja kaal või kogus. Ahi arvutab automaatselt välja kõige paremini sobivad seaded ja muudab neid vastavalt küpsetamise kulgemisele. Selle funktsiooni parimaks kasutamiseks järgige vastavas küpsetustabelis toodud juhiseid.



6TH SENSE REHEAT (6th SENSE SOOJENDAMINE)

Külmutatud või toatemperatuuril valmistoidu ülessoojendamiseks. Ahi arvutab automaatselt lühima ajaga parima võimaliku tulemise saavutamiseks vajalikud seaded. Asetage toit mikrolaineaju ja kuumuskindlale taldrikule või nõusse.

KATEGOORIA	TOIT	KAAL
1	Plated Meal (Taldrikul toit)	250–800 g
2*	Frozen Lasagna (Sügavkülmutatud lasanje)	400 g kuni 1 kg
3*	Frozen Portion (Sügavkülmutatud portsjon)	250–800 g
4	Milk/Water (Piim/vesi)	100–500 g
5	Soup (Supp)	200–800 g



6TH SENSE CRISP (6th SENSE PRUUNISTAMINE)

Külmutatud toidu kiireks soojendamiseks ja küpsetamiseks nii, et see jääks pealt kuldne ja krõbe. Seda funktsiooni kasutage ainult koos kaasoleva pruunistusplaadiga. Kui ahi märku annab, pöörake toit ümber.

KATEGOORIA	TOIT	KAAL
1	Chicken Parts (Kanatükid)	400 g–1,2 kg
2*	Kotletid	100–500 g
3*	Chicken Nuggets (Kananagitsad)	100–500 g
4*	Pitsa	350–600 g
5*	Paneeritud kalapulk	100–500 g

Nõutud tarvikud: pruunistusplaat, pruunistusplaadi käepide.



6TH SENSE CRISP FRY (6th SENSE PRUUNISTAMINE PRAADIMISEGA)

See tervislik ja eksklusiivne funktsioon ühendab pruunistamise funktsiooni kvaliteedi sooja õhu ringluse omadustega. See võimaldab saavutada krõmpsuvat ja maistva praadimistulemust, kusjuures võrreldes tavapärase küpsetamisega kulub õli oluliselt vähem või mõnede retseptide puhul ei lähe üldse vaja. Sellega on võimalik erinevate eelnevalt määratletud värskete ja külmutatud toitade praadimine.

KATEGOORIA	TOIT	KAAL
1*	Friikartulid	100–500 g
2*	Kala ja sipsid	100–500 g
3	Breaded Chicken Fillet (Paneeritud kanafilee)	100–500 g
4	Peppers Strips (Paprika ribad)	100–500 g
5*	Fried Seafood (Praetud mereannid)	100–500 g

Nõutud tarvikud: pruunistusplaat, traatrest, pruunistusplaadi käepide.



MW AUTOMAATPUHASTUS

Spetsiaalne puhastussükkel, mille käigus eraldatakse veeauru, mis hõlbustab kõrbenud rasva- ja toidupriitmete eemaldamist. Valage tassitäis joogivett mikrolainekindlasse anumasse ja aktiveerige funktsioon.



MIKROLAINED

Kasutage mikrolainefunktsiooni ainult siis, kui ahjus on toit või jook, et säilitada toote tööseisukord.

VÕIMSUS (W)	SOOVITATAV KASUTUS
900	Suure veesisaldusega toitade ja jookide kiire soojendamine.
750	Köögiviljade valmistamine.
650	Liha ja kala valmistamine.
500	Lihakastmete ja juustu või muna sisaldavate kastmete valmistamine. Lihapirukate või ahjupasta viimistlemine.
350	Aeglane, õrn küpsetus. Sobib šokolaadi ja või sulatamiseks.
160	Külmutatud toidu sulatamine, või ja juustu pehmemdamine.
90	Jäätise pehmemdamine.

TOIMING	TOIT	VÕIMSUS (W)	KESTUS (MIN)
Soojendamine	2 tassi	900	1 - 2
Soojendamine	Kartulipuder 1 kg	900	10 - 12
Sulatus	Hakkliha 500 g	160	15 - 16
Küpsetamine	Biskviitkook	750	7 - 8
Küpsetamine	Munakreem	500	13 - 16
Küpsetamine	Meat loaf (Pikkpoiss)	750	17 - 20



SUNDÕHK

Küpsetamine tavalisele ahjule sarnasel viisil. Küpsetusplaati ja muid ahjukõlblikke nõusid saab kasutada eri toitade valmistamiseks. Parimate tulemuste saavutamiseks on sellel funktsioonil eelkuumutusfaas: oodake enne toidu sisestamist, et eelkuumutamine lõppeks.

TOIT	TEMP. (°C)	KESTUS (MIN)
Tassikook / väikesed koogid	160	20 - 30
Küpsised	160 - 170	20 - 30

Soovitavad tarvikud: Nelinurkne küpsetusplaat / rest



MANUAL FUNCTIONS (KÄSIFUNKTSIOONID)



EELKUUMUTUS

Ahju kiireks soojendamiseks enne küpsema panemist. Oodake enne toidu sissepanemist, kuni funktsioon on lõppenud. Kui eelkuumutamine on lõppenud valib ahi automaatselt funktsiooni Sundõhk.



GRILL (GRILLIMINE)

Pruunistamiseks, grillimiseks ja gratineerimiseks. Soovitame toitu küpsetamise ajal pöörata.

TOIT	GRILLIMISE TASE	KESTUS (MIN)
Toast (Röstleib ja -sai)	Kõrge	5 - 6*
Prawns (Krevetid)	Keskmine	18 - 22

*Paksude leivaviilude korral eelsoojendage tühja mikrolaineahju suure võimsusega grillifunktsiooniga 3 minutit

Soovitavad tarvikud: Traatrest



SUNDÕHK + MIKROLAINED

Ahjuroogade valmistamine lühikese ajaga. Õhuringluse optimeerimiseks soovitatakse kasutada resti.

TOIT	VÕIMSUS (W)	TEMP. (°C)	KESTUS (MIN)
Praeliha	350	170	35 - 40
Lihapirukas	160	180	25 - 35

Nõutud tarvikud: rest



GRILL + MIKRO

Toitude kiire küpsetamine ja gratineerimine, ühendades mikrolaine- ja grillifunktsioonid.

TOIT	VÕIMSUS (W)	GRILLIMISE TASE	KESTUS (MIN)
Kartuligratään	650	Keskmine	20 - 22
Koorega kartulid	650	Kõrge	10 - 12

Soovitavad tarvikud: Traatrest



TURBO GRILL

Grilli- ja konvektsioonküpsetuse funktsioonide ühendamine parima tulemuse saamiseks. Soovitame toitu küpsetamise ajal pöörata.

TOIT	GRILLIMISE TASE	KESTUS (MIN)
Kanakebab	Kõrge	25 - 35

Soovitavad tarvikud: Traatrest



TURBO GRILL + ML

Toidu kiireks küpsetamiseks ja pruunistamiseks, ühendab mikrolaine-, grilli- ja konvektsioonahju funktsioonid.

TOIT	VÕIMSUS (W)	GRILLIMISE TASE	KESTUS (MIN)
Külmutatud kannelloonid	650	Kõrge	25 - 35
Sealihakotletid	350	Kõrge	30 - 40

Soovitavad tarvikud: Traatrest



ÜLESSULATAMINE

Eri tüüpi toiduainete kiireks ülessulatamiseks, sisestades lihtsalt nende kaalu. Parima tulemuse saamiseks asetage alati toit otse klaasist pöördalusele.

CRISP LEIVA SULATAMINE

See Whirlpooli eksklusiivne funktsioon võimaldab sulatada külmutatud leiba. Ühendades sulatamise ja pruunistamise tehnoloogia, saate parema maitsega leiva, mis tundub olevat värskelt küpsetatud. Kasutage seda funktsiooni külmutatud saiakeste, baguette'ide ja sarvesaiade kiireks sulatamiseks ja soojendamiseks. Selle funktsiooniga tuleb kasutada pruunistusplaati.

KATEGOORIA	TOIT	KAAL
1*	Ajastatud sulatamine	—
2*	Liha	100 g - 2 kg
3*	Poultry (Linnuliha)	100 g kuni 3 kg
4*	Kala	100 g - 2 kg
5*	Crisp leiva sulatamine	50-800 g



CRISP

Toidu täiuslikuks pruunistamiseks, nii pealt kui alt. Seda funktsiooni võib kasutada vaid spetsiaalse pruunistusplaadiga.

TOIT	KESTUS (MIN)
Eelkergitatud kook	7 - 8
Hamburger	8 - 10*

* Pöörake toitu poole küpsetusaja möödudes.

Nõutud tarvikud: Crisp plate (pruunistusplaat) koos käepidemega

ESIMEST KORDA KASUTAMINE

1. KELLAAJA SEADISTAMINE

Ahju esimesel sisselülitamisel tuleb määrata kellaeg.



Hakkab vilkuma kahekohaline tundide näit: Keerake *nuppu*, et määrata õiged minutid ja vajutage kinnitamiseks



Hakkab vilkuma kahekohaline minutite näidik. Keerake *nuppu*, et määrata õiged minutid ja vajutage kinnitamiseks

Pange tähele: Aja hilisemaks muutmiseks hoidke ajal, mil ahi on väljalülitatud vähemalt sekundi jooksul all ja korra eelkirjeldatud toiminguid. Võimalik, et pärast pikemat voolukatkestust tuleb kellaeg uuesti määrata.

2. KUUMUTAGE AHI

Uus ahi võib eraldada tootmisest jäänud lõhnu: see on täiesti tavapärane. Soovitame enne esimest küpsetamist ahju tühjalt kuumutada, et eemalduksid võimalikud lõhnad. Eemaldage ahju pealt kõik kile- ja pappkatted ja seest kõik tarvikud. Kuumutage ahju umbes tund aega 200 °C juures ja soovitavalt mõne õhuringlusega funktsiooniga (nt Sundõhk). Funktsiooni õigesti kasutamiseks järgige juhiseid. Lõhna ja suitsu olemaosolu on ahju esmakordsel kasutamisel või tugeva määrdumise korral normaalsed.

Pange tähele: Pärast seadme esmakordset kasutamist on soovitatav ruumi tuulutada.

IGAPÄEVANE KASUTAMINE

1. VALIGE FUNKTSIOON

Kui ahi on väljalülitatud, kuvatakse ekraanile ainult kellaeg. Ahju sisselülitamiseks hoidke all nuppu . Pöörake *nuppu*, et vaadata vasakpoolsele näidikule saadaval olevaid peamisi funktsioone. Hetkel valitav funktsioon vilgub ja lõpetab vilkumise pärast nupu vajutamist (pärast funktsiooni valimist). Valige üks ja vajutage .



Alamfunktsiooni (juhul, kui see on saadaval) valimiseks, valige peamine funktsioon ja seejärel vajutage kinnitamiseks ja liikuge funktsiooni menüüsse.



Pöörake *nuppu*, et valida parempoolsel näidikul saadaolevate alamfunktsioonide hulgast ja seejärel vajutage kinnitamiseks nuppu . Valitav alamfunktsioon vilgub kuni kinnitamiseni.

2. FUNKTSIOONI SEADISTAMINE

. AUTOMAATFUNKTSIOONID / JET DEFROST

TOIDUKLASS

Teatud automaatfunktsioonide kasutamisel tuleb valida küpsetatava toidu kategooria.



Kui ikoon vilgub, keerake soovitud kategooria valimiseks *nuppu* ja vajutage seejärel kinnitamiseks nuppu . Kategooriad on näidatud ukse siseraamile kinnitatud kleebistel.

KAAL

Parimate tulemuste saamiseks nõuavad automaatfunktsioonid (ja Jet Defrost) toidu kaalu sisestamist, mida saab valida vaikeseadistuste hulgast: ahi arvutab kasutatava funktsiooni ja iga toidukategooria jaoks ideaalse kestuse.



Kui näidikule ilmub vaikeseadistus ja ikoon vilgub, keerake kaalu seadmiseks *nuppu* ja vajutage seejärel kinnitamiseks nuppu .

. KÄSIFUNKTSIOONID

Pärast soovitud funktsiooni valimist saab muuta selle seadeid.

Ekraanile kuvatakse järjekorras seaded, mida saab muuta.

MIKROLAINE VÕIMSUS/TEMPERatuur



Kui ikoon **W** ekraanil vilgub, keerake võimsusseade muutmiseks *nuppu*, seejärel vajutage kinnitamiseks **Ⓞ**. Pärast seda muutke järgnevaid seadeid (kui on võimalik).

Pange tähele: Kui funktsioon on sisse lülitatud, saab muuta võimsust, kui nupu **°C/W** vajutamise teel avada seadistuste menüü ja seejärel pöörata seadistuse muutmiseks *nuppu*.

GRILLI VÕIMSUSASTE

Grillimiseks on määratud kolm võimsustaset: 1 (madal), 2 (keskmine), 3 (kõrge). Vaikeväärtus kuvatakse kahe vilkuva „-“ sümboli vahel.



Keerake *nuppu*, et määrata soovitud grillimistase ja vajutage kinnitamiseks **Ⓞ**.

KESTUS



Kui ekraanil vilgub ikoon **🕒**, saate soovitud küpsetusaaja määrata *nupuga*, kinnitamiseks vajutage **Ⓞ**.

Kui soovite küpsetamist käsitsi juhtida, ei pea te küpsetusaega määrama: Vajutage **🔍**, et kinnitada ja käivitada funktsioon.

Märkus: Küpsetamise ajal saate küpsetusaega reguleerida *nupu* keeramise teel; nupu **🔍** iga täiendav vajutus pikendab küpsetusaega 30 sekundi võrra.

KIIRSOOJENDUS

Valige funktsioon, seejärel kasutage *nuppu* vajaliku sihttemperatuuri seadistamiseks ja vajutage **🔍** kinnitamiseks ja funktsiooni käivitamiseks.



Kui ahi jõuab sihttemperatuurini, kõlab helisignaal.

Pange tähele: Soovitav on mitte panna toitu ahju enne funktsiooni lõppu.

3. FUNKTSIOONI AKTIVEERIMINE

Kui olete määranud kõik soovitud seaded, vajutage funktsiooni aktiveerimiseks **🔍**.

Igal nupu **🔍** uuesti vajutamisel pikendatakse küpsetusaega 30 sekundi võrra.

Pange tähele: Aktiivse funktsiooni võib igal ajal peatada, selleks vajutage **🔍**.

. JET START

Kui ahi on välja lülitatud, võite vajutada nuppu **🔍**, et aktiveerida mikrolainefunktsiooniga küpsetamine 30 sekundiks täisvõimsusel (900 W). Iga uus nupu **🔍** vajutus pikendab aega 30 sekundit.

. TURVALUUK

See funktsioon aktiveeritakse automaatselt, et takistada ahju juhuslikku sisselülitamist.



Avage ja sulgege uks ja seejärel vajutage funktsiooni käivitamiseks **🔍**.

4. PAUS

Aktiivse funktsiooni peatamiseks (nt selleks, et toitu segada) avage lihtsalt uks.

Jätkamiseks sulgege uks ja vajutage **🔍**.

AUTOMAATNE PAUS

(SEGAGE VÕI PÖÖRAKE TOITU)

Teatud automaatfunktsioonid teevad pausi, et oleks võimalik toitu segada või pöörata.



Kui ahi on küpsetamise peatanud, avage uks ja sooritage tegevus, mida teil palutakse teha, seejärel sulgege uks ning vajutage **🔍** küpsetamisega jätkamiseks.

5. KÜPSETAMISE LÕPUAEG

Kõlab helisignaali ja ekraan annab teada, et küpsetamine on lõppenud.

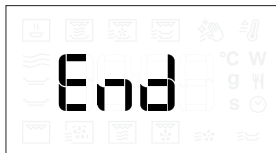

Küpsetusaja pikendamiseks ilma seadeid muutmata keerake uue küpsetusaja seadmiseks *nuppu* ja vajutage .

.....

. JAHUTAMINE

Kui kuuma õhu funktsioon on töö lõpetanud, võib seade sooritada jahutustoimingu. Tablool kuvatakse Cool On (Jahutus sees). Pärast seda toimingut lülitub ahi automaatselt välja.

Pange tähele: Jahutustoimingu saab katkestada ukse avamisega. Kui uks sulgeda, aktiveeritakse jahutus vajaduse korral uuesti.

.....

. KLAHVILUKK

Klahvide lukustamiseks hoidke vähemalt 5 sekundit all .



Nuppude avamiseks korrake toimingut.

Pange tähele: Klahviluku saab aktiveerida ka siis, kui toiduvalmistamine on pooleli. Ohutuse tagamiseks on võimalik ahi igal ajal välja lülitada, hoides all nuppu .

PUHASTAMINE JA HOOLDUS

Enne hooldamist või puhastamist veenduge, et seade on maha jahtunud.

Ärge kasutage aurpuhastusseadmeid.

Ärge kasutage traatnuustikut, abrasiivseid küürimispastasid ega abrasiivseid/söövitavaid puhastusvahendeid, kuna need võivad kahjustada seadme pinda.



SISE- JA VÄLISPINNAD

- Puhastage välispindu ainult niiske mikrokiudlapiga. Kui see on väga must, lisage paar tilka neutraalse pH-ga puhastusvahendit. Lõpetage puhastamine kuiva lapiga.
- Puhastage ukseklaas sobiva vedela puhastusvahendiga.
- Ahju põhja puhastamiseks toidujääkidest eemaldage pöördalus koos toega. Puhastage ahju regulaarselt või siis, kui sisepinnale on tekkinud pritsmeid.
- Grilli pole tarvis puhastada, kuna suur kuumus põletab ära sinna koguneva mustuse. Kasutage seda funktsiooni regulaarselt.
- Sisepindade parimaks puhastamiseks aktiveerige funktsioon MW Self Clean.

TARVIKUD

Kõiki lisatarvikuid väljaarvatud pruunistusplaat, võib nõudepesumasinas pesta. Pruunistusplaati tuleb puhastada vee ja pehmetoimelise pesuainelahusega. Tugevat mustust hõõruge õrnalt lapiga. Pruunistusplaat peab enne puhastamist olema täielikult jahtunud.

RIKKEOTSING

Probleem	Võimalik põhjus	Lahendus
Ahju ei lülitu sisse.	Voolukatkestus. Vooluvõrgust lahti ühendatud.	Kontrollige, kas vool on olemas ja kas ahi on vooluvõrku ühendatud. Lülitage ahi välja ja uuesti sisse, et näha, kas viga püsib.
Ahjust kostab müra isegi siis, kui see on välja lülitatud.	Jahutusventilaator aktiivne.	Avage uks või vajutage nuppu  .
Ekraanil on kuvatud täht F ja selle järel täht või number.	Tarkvara viga.	Võtke ühendust lähima hoolduskeskusega ja öelge neile tähele F järgnev täht või number.
Ahi ei lähe soojaks.	Kui „DEMO“ funktsioon on sisse lülitatud, siis on kõik käsklused aktiivsed ja menüüd kasutatavad, kuid ahi ei soojene.	Režiimist DEMO väljumiseks toimige järgmiselt: vajutag järjest nuppe °C/W,  , °C/W,  , °C/W,  (kokku 6 vajutust). Kuulete piiksumist, mis näitab, et toiming õnnestus. Kell vilgub tunniseade ootel. Nüüd on ahi kasutusvalmis.

Poliitika, standardite dokumentatsiooni ja toote lisateabe lugemiseks tehke järgmist:

- QR-koodi kasutamine teie seadmes
- Külastage meie veebisaiti docs.whirlpool.eu/docs
- Teise võimalusena **võtke ühendust meie müüjijärgse teeninduskeskusega** (vt telefoninumbrit garantiikirjas). Kui võtate ühendust müüjijärgse teenindusega, siis teatage neile oma toote andmeplaadil olevad koodid.

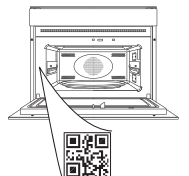



KIITOS SIITÄ, ETTÄ OSTIT WHIRLPOOL-TUOTTEEN
Täyden tuen saamiseksi on tuote rekisteröitävä osoitteessa
www.whirlpool.eu/register

**SKANNAA TUOTTEESSASI OLEVA
QR-KOODI LISÄTIETOJA VARTEN**

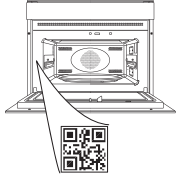

**Lue turvallisuusohjeet huolellisesti ennen laitteen
käyttöä.**

TUOTEKUVAUS

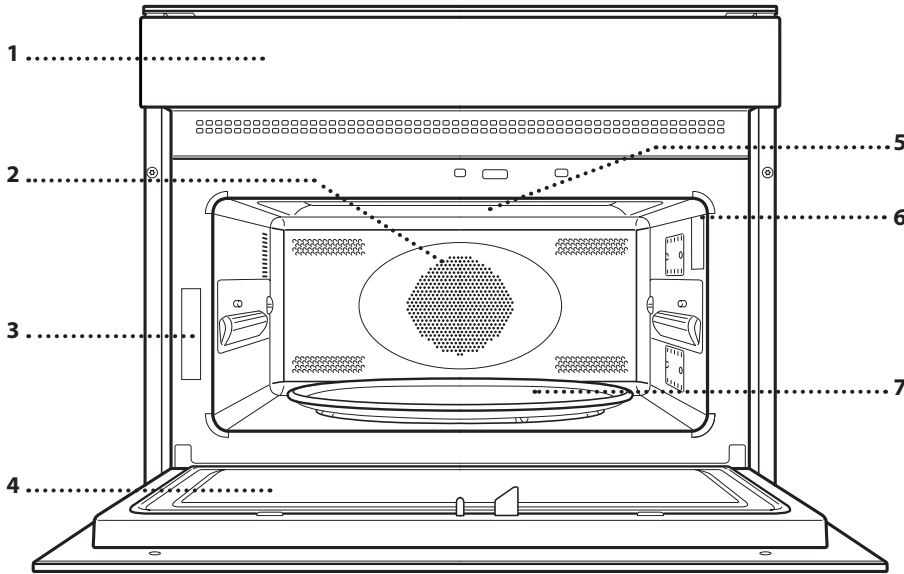

1. Käyttöpaneeli
2. Pyöreä lämmitysvastus (ei näkyvässä)
3. Arvokilpi (älä poista)
4. Luukku
5. Ylempi lämpövastus/grilli
6. Valo
7. Pyörivä lautanen

OHJAUSPANEELI

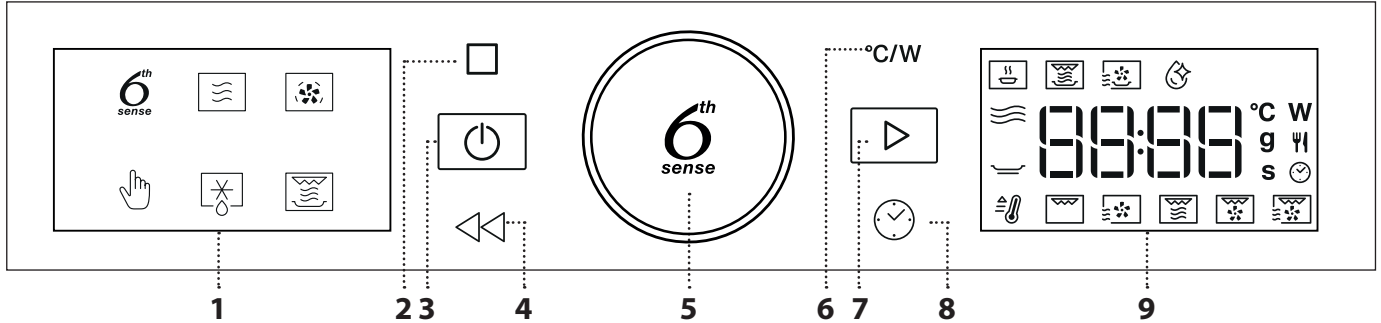

1. VASEN NÄYTTÖ

2. TAUKO

Keskeyttää kypsennysjakson tauon ajaksi

3. VIRTAPAINIKE

Kytkee uunin päälle ja pois päältä sekä keskeyttää aktiivisen toiminnon milloin tahansa.

4. TAKAISIN

Palaa edelliseen näkymään.

5. PYÖRÖNUPPI / 6th SENSE -PAINIKE

Valitsinta kääntämällä selaillaan toimintoja sekä säädetään kaikki kypsennysparametrit. Painamalla  valitaan, asetetaan, avataan ja vahvistetaan toimintoja tai parametreja sekä käynnistetään kypsennysohjelma.

6. TEHO

Säätää lämpötilan, grillaustehon tai mikroaaltotehon.

7. KÄYNNISTÄ

Käytetään toimintojen käynnistämiseen sekä asetusten vahvistamiseen

8. AIKA

Käytetään kellonajan asettamiseen sekä kypsennysajan asettamiseen tai säätämiseen.

9. OIKEA NÄYTTÖ

VARUSTEET

Saatavilla on monenlaisia varusteita. Ennen ostoa varmista, että ne sopivat mikroaaltouunissa käytettäväksi ja kestävät uunin lämpötiloja.

Älä koskaan käytä metallisia astioita ruualle tai juomalle mikroaaltouunissa kypsennyksen aikana. Varmista aina, ettei ruoka ja varusteet joudu kosketuksiin uunin sisäseinien kanssa.

Tarkista aina ennen uunin käyttöä, että alusta voi

pyöriä vapaasti. Ole tarkkana, ettet poista pyörivää lautasta paikaltaan muita varusteita laitettaessa tai poistettaessa.

Mikroaaltotoiminnon aikana tarvikkeiden lämpötila voi nousta. Kun lisävarusteita käsitellään syklin lopussa, on hyvä käyttää suojaimia.

PYÖRIVÄ LAUTANEN

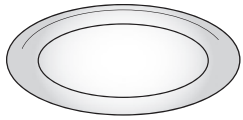

Tukeensa asetettua pyörivää lautasta voidaan käyttää kaikkien kypsennysmenetelmien kanssa. Pyörivää lautasta on käytettävä aina muiden astioiden tai

välineiden alustana lukuun ottamatta suorakulmaista leivinpeltiä.

PYÖRIVÄN LAUTASEN TUKEA

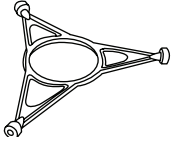

Käytä tukea ainoastaan lasilautaselle. Älä aseta tuen päälle muita varusteita.

CRISP-ALUSTA

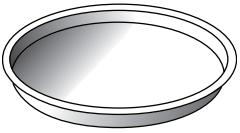

Saa käyttää ainoastaan sille tarkoitettujen toimintojen kanssa. Crisp-alusta on aina laitettava lasilautasen tai ritilän keskelle, ja sen voi esilämmittää tyhjänä käyttäen tähän tarkoitettua

erityistä toimintoa. Aseta ruoka suoraan Crisp-alustalle.

CRISP-ALUSTAN KAHVA

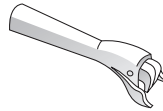

Sen avulla Crisp-alusta voidaan poistaa uunista kätevästi.

RITILÄ

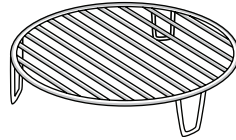

Tämän avulla voit asettaa ruoan lähemmäksi grilliä, jotta se ruskistuu täydellisesti ilman päästessä samalla kiertämään parhaalla mahdollisella tavalla. Sitä tulee käyttää pohjana crisp-

alustalle eräissä "Crisp Fry" -toiminnoissa. Aseta ritilä pyörivälle lautaselle ja varmista, ettei se joudu kosketuksiin muiden pintojen kanssa.

SUORAKULMAINEN LEIVINPELTI

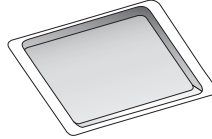

Käytä leivinpeltiä ainoastaan niiden toimintojen kanssa, jotka sallivat perinteisen kypsennyksen; sitä ei saa koskaan käyttää yhdessä mikroaaltojen kanssa.

Aseta pelti vaakasuoraan tukien se kypsennysosaston telineeseen.

Huomaa: Sinun ei tarvitse poistaa pyörivää lautasta ja sen tukea, kun käytät suorakulmaista leivinpeltiä.

Varusteiden määrä ja tyyppi vaihtelevat ostetun mallin mukaan. Muita lisävarusteita voidaan hankkia erikseen huoltopalvelusta.

TOIMINNOT

6th SENSE -TOIMINNOT

6th Sense -toimintojen kanssa valitaan yksinkertaisesti elintarvikkeiden tyyppi ja paino tai määrä parhaiden tulosten saamiseksi. Uuni laskee automaattisesti parhaat asetukset ja vaihtaa niitä edelleen kypsytymisen edistyessä. Voit käyttää parasta toimintoa noudattava vastaavan kypsennystaulukon ohjeita.

6th SENSE UDELLEENKUUMENNUS

Joko pakastetun tai huoneenlämpöisen valmisruoan lämmittämiseen. Uuni laskee automaattisesti tarvittavat asetukset, joilla saavutetaan parhaat tulokset lyhimmässä ajassa. Aseta ruoka mikroaaltoja ja kuumuutta kestäväälle lautaselle tai astiaan.

LUOKKA	RUOKA	PAINO
1	Aterialautanen	250-800 g
2*	Pakastelasagne	400 g - 1 kg
3*	Pakasteruoka	250-800 g
4	Maito/Vesi	100 - 500 g
5	Keitto	200 - 800 g

6th SENSE CRISP

Lämmittää nopeasti ja kypsentää pakasteruuat ja antaa niille kullankeltaisen, rapean pinnan. Käytä tätä toimintoa ainoastaan toimitetun Crisp-alustan kanssa. Käännä ruokaa kehotettaessa.

LUOKKA	RUOKA	PAINO
1	Broilerinpalat	400 g - 1,2 kg
2*	Hampurilaiset	100 - 500 g
3*	Kananugetit	100 - 500 g
4*	Pizza	350 - 600 g
5*	Kalapaikot	100 - 500 g

Tarvittavat varusteet: Crisp-alusta, Crisp-alustan kahva.

6th SENSE CRISP FRY

Tässä terveellisessä ja eksklusiivisessa toiminnossa yhdistyvät crisp-toiminnon laadukkuus lämpimän ilmankierron ominaisuuksien kanssa. Sillä saavutetaan rapeita ja maukkaita paistamistuloksia, huomattavasti pienemmällä öljymäärällä verrattuna perinteiseen kypsennystapaan; joissakin resepteissä ei edes tarvita öljyä lainkaan. Sitä voidaan käyttää useiden erilaisten, niin tuoreiden kuin pakastettujenkin, esiasettujen ruokalajien paistamiseen.

LUOKKA	RUOKA	PAINO
1*	Ranskanperunat	100 - 500 g
2*	Kala ja ranskalaiset	100 - 500 g
3	Paneroitu kanafilee	100 - 500 g
4	Paprikasaukaleet	100 - 500 g
5*	Paistetut äyriäiset	100 - 500 g

Tarvittavat varusteet: Crisp-alusta, ritalä, Crisp-alustan kahva.

MIKRON ITSEPUHDISTUS

Tämän erityisen puhdistusjakson aikana vapautuva höyry helpottaa lian ja ruoasta jääneiden tahrojen irtoamista. Kaada kupillinen juomavettä mikroaaltouuninkestävään astiaan ja kytke toiminto päälle.

MIKROAALTO

Käytä mikroaaltotoimintoa vain, kun mikron sisällä on ruokaa tai juomaa, jotta tuotteen oikea toiminta säilyy.

TEHO (W)	SUOSITUKSET
900	Juomien tai erittäin vesipitoisten ruokien nopea lämmittäminen uudelleen.
750	Vihannesten kypsennys.
650	Lihan ja kalan kypsennys.
500	Lihaa, juustoa tai munaa sisältävien kastikkeiden kypsennys. Lihapiirakoiden tai uunipastan viimeistely.
350	Hidas, varovainen kypsennys. Sopii hyvin voin tai suklaan sulatukseen.
160	Pakasteiden sulatus tai voin ja juuston pehmenys.
90	Jäätelön pehmenys.

TOIMENPIDE	RUOKA	TEHO (W)	KESTO (MIN.)
Kuumennus	2 kuppia	900	1 - 2
Kuumennus	Perunasose 1 kg	900	10 - 12
Sulatus	Jauheliha 500 g	160	15 - 16
Kypsennä	Sokerikakku	750	7 - 8
Kypsennä	Vanukas	500	13 - 16
Kypsennä	Lihamureke	750	17 - 20

KIERTOILMA

Ruokien kypsentämiseen tavalla, joka saa aikaan samanlaiset tulokset kuin perinteisellä uunilla. Tiettyjen ruokien kypsennykseen voidaan käyttää leivinpeltiä tai muuta astiaa, joka voidaan laittaa uuniin. Parhaiden tulosten saavuttamiseksi tässä toiminnossa on esilämmitysvaihe: lisää ruoka vasta, kun esilämmitys on päättynyt.

RUOKA	LÄMPÖT. (°C)	KESTO (MIN.)
Kuppikakut / Muffinssit	160	20 - 30
Pikkuleivät	160 - 170	20 - 30

Suosittelavat varusteet: Suorakulmainen leivinpelti / ritalä

MANUAAL. TOIMIN.

NOPEA ESIKUUMEN.

Esikuumentaa uunin nopeasti ennen kypsennysjaksoa. Odota, että toiminto päättyy ennen kuin laitat ruuan uuniin. Kun esikuumentaminen on päättynyt, uuni valitsee automaattisesti toiminnon "Kiertoilma".



GRILLI

Ruskistukseen, grillaukseen ja gratinointiin. Suosittelemme kääntämään ruokaa kypsennyksen aikana.

RUOKA	GRILLIN TASO	KESTO (MIN.)
Paahtoleipä	Korkea	5 - 6*
Katkaravut	Keskitaso	18 - 22

*Esilämmitä paksuja leipäviipaleita varten tyhjän mikroaaltouunin grilliä korkealla teholla 3 minuuttia

Suosittelvat varusteet: Ritilä



KIERTOILMA + MA

Valmista ruuat nopeasti. On suositeltavaa käyttää ritilää ilman kierron optimoimiseksi.

RUOKA	TEHO (W)	LÄMPÖT. (°C)	KESTO (MIN.)
Paistit	350	170	35 - 40
Lihapiiras	160	180	25 - 35

Tarvittavat varusteet: ritilä



GRILLI + MIKRO

Kypsennä ja gratinoi ruuat nopeasti yhdistämällä mikroaalto- ja grillitoiminnot.

RUOKA	TEHO (W)	GRILLIN TASO	KESTO (MIN.)
Perunagratiini	650	Keskitaso	20 - 22
Uuniperunat	650	Korkea	10 - 12

Suosittelvat varusteet: Ritilä



TURBOGRILLI

Täydelliset tulokset yhdistämällä grillin ja uunin ilmatoiminnot. Suosittelemme kääntämään ruokaa kypsennyksen aikana.

RUOKA	GRILLIN TASO	KESTO (MIN.)
Broilerivarras	Korkea	25 - 35

Suosittelvat varusteet: Ritilä



TURBOGRILLI + MA

Kypsentää ja ruskistaa ruoan nopeasti yhdistäen uunin mikroaalto-, grilli- ja ilmankiertotoiminnot.

RUOKA	TEHO (W)	GRILLIN TASO	KESTO (MIN.)
Pakastettu cannellonit	650	Korkea	25 - 35
Porsaankyljykset	350	Korkea	30 - 40

Suosittelvat varusteet: Ritilä



SULATUS

Monien erityyppisten ruokien pikaiseen sulattamiseen yksinkertaisesti ilmoittamalla niiden paino. Aseta ruoka aina suoraan pyörivälle lasialustalle parhaiden tulosten saamiseksi.

CRISP LEIPÄ SULATETTU

Tällä eksklusiivisella Whirlpool-toiminnolla sulatetaan pakastettua leipää. Yhdistämällä sekä sulatus- ja Crisp-teknologiat leipäsi maistuu ja tuntuu vastaleivotulta. Tällä toiminnolla voit sulattaa ja kuumentaa nopeasti pakastettuja sämpylöitä, patonkeja ja kroissantteja. Tämän toiminnon kanssa on käytettävä Crisp-alustaa.

LUOKKA	RUOKA	PAINO
1*	Ajastettu huurteenpoisto	-
2*	Liha	100 g - 2 kg
3*	Broileri	100 g - 3 kg
4*	Kala	100 g - 2 kg
5*	Crisp leipä sulatettu	50 - 800 g



CRISP

Ruskistaa ruuat täydellisesti ylä- ja alapuolelta. Tätä toimintoa saa käyttää ainoastaan erityisen Crisp-alustan kanssa.

RUOKA	KESTO (MIN.)
Kohotettu kakku	7 - 8
Hampurilainen	8 - 10*

* Käännä ruokaa kypsennyksen puolivälissä.

Tarvittavat varusteet: Crisp-alusta ja Crisp-alustan kahva

ENSIMMÄINEN KÄYTTÖKERTA

1. AJASTIMEN ASETTAMINEN

Kun kytket uunin päälle ensimmäisen kerran, on tehtävä kelloasetukset.



Kaksi tuntia tarkoittavaa merkkiä alkaa vilkkua: Aseta tunnit kääntämällä *nuppia* ja vahvasta sitten painamalla Ⓞ.



Kaksi minuuttia tarkoittavaa merkkiä alkaa vilkkua. Aseta minuutit *nuppia* kääntämällä ja vahvasta painamalla Ⓞ.

Huomaa: Jos haluat vaihtaa kellonajan myöhemmin, paina ☺ ja pidä sitä painettuna vähintään sekunnin ajan uunin ollessa sammutettuna ja toista yllä olevat vaiheet. Sinun on ehkä asetettava aika uudelleen pitkän sähkökatkon jälkeen.

2. UUNIN LÄMMITTÄMINEN

Uusi uuni saattaa tuoksua voimakkaalle, mutta: tämä on täysin normaalia. Tämän vuoksi ennen ruokien kypsennystä suosittelemme lämmittämään uunia tyhjänä, jotta poistetaan mahdolliset hajut. Poista uunista suojapahvit tai läpinäkyvät kalvot sekä sisällä olevat varusteet. Lämmitä uunia 200 °C:ssa noin tunnin ajan ja käytä mieluiten kiertoilmatoimintoa (esim. "Kiertoilma"). Aseta toiminto oikein ohjeita noudattamalla.

Hajut ja savu ovat normaaleja, kun uunia käytetään ensimmäisiä kertoja tai kun se on erittäin likainen.

Huomaa: Laitteen ensimmäisen käytön jälkeen on suositeltavaa tuulettaa huone.

PÄIVITTÄINEN KÄYTTÖ

1. VALITSE TOIMINTO

Kun uuni on sammutettuna, ainoastaan aika näkyy näytöllä. Kytke uuni päälle painamalla ☺ ja pitämällä sitä painettuna. Tärkeimmät käytettävissä olevat toiminnot saadaan näkyviin vasemmalle näytölle kääntämällä *nuppia*. Valittuna oleva toiminto vilkkuu ja se lakkaa vilkkumasta, kun *nuppia* painetaan (eli kun se on valittu). Valitse niistä yksi ja paina Ⓞ.



Jos haluat valita alitoiminnon (silloin kun niitä on), valitse ensin päätoiminto, vahvasta sitten painamalla Ⓞ ja mene toimintovalikkoon.



Valitse oikealla olevasta näytöstä jokin alitoiminnoista *nuppia* kääntäen ja vahvasta sitten painamalla Ⓞ. Valittavana oleva alitoiminto vilkkuu, kunnes se vahvistetaan.

2. ASETA TOIMINTO

. AUTOMAATTISET TOIMINNOT / JET DEFROST

RUOKALAJIRYHMÄ

Kun olet valinnut yhden automaattisista toiminnoista, on valittava ryhmä, johon kypsennettävä ruokalaji kuuluu.



Kun ☺ -kuvake vilkkuu, valitse haluamasi ryhmä *nuppia* kääntämällä ja vahvasta sitten painamalla Ⓞ. Ryhmät nähdään luukun sisäkehukseen kiinnitetyistä tarroista.

PAINO

Parhaiden tulosten saamiseksi on automaattisia toimintoja (ja Jet Defrost -toimintoa) varten annettava ruoan paino valitsemalla se oletusasetuksista: uuni laskee kyseistä toimintoa ja ruokaryhmää varten ihanteellisen ajan.



Kun oletusasetus tulee näkyviin näytölle ja 9 -kuvake vilkkuu, aseta paino *nuppia* kääntäen ja vahvasta sitten painamalla Ⓞ.

. MANUAALISET TOIMINNOT

Kun olet valinnut haluamasi toiminnon, voit muuttaa sen asetuksia.

Näytöllä näkyvät järjestyksessä asetukset, joita voit muuttaa.

MIKROAALTOTEHO / LÄMPÖTILA



Kun **W**-kuvake vilkkuu näytöllä, säädä tehoasetus kääntämällä *nuppia* ja vahvasta sitten painamalla ja jatka sitten muokkaamalla seuraavia asetuksia (jos mahdollista).

Huomaa: Kun toiminto on aktivoitu, tehoa voidaan muuttaa painamalla °C/W, joka avaa asetusvalikon, ja kääntämällä sitten *nuppia*, mikä muuttaa asetuksen.

GRILLAUSTEHO

Grillaukselle on kolme ennalta määritettyä tehotasoa: 1 (alhainen), 2 (keski), 3 (korkea). Oletusarvo näkyy kahden vilkkuvan "- -" symbolin välissä.



Aseta haluttu grillausteho kääntämällä *nuppia*, vahvasta sitten painamalla .

KESTO



Kun kuvake vilkkuu näytöllä, aseta haluamasi kypsennysaika *nupista* ja vahvasta sitten painamalla .

Kypsennysaikaa ei ole pakollista asettaa, jos haluat seurata kypsennystä manuaalisesti: Vahvasta painamalla ja käynnistä toiminto.

Huomaa: Voit säätää kypsennysaikaa kypsennyksen aikana *nuppia* kääntämällä; aina kun painat , kypsennysaika pitenee 30 sekunnilla.

PIKAKUUMENNUS

Valitse toiminto, aseta sitten haluamasi lämpötila *nupista*, vahvasta ja käynnistä toiminto painamalla .



Kun uuni on kuumentunut haluttuun lämpötilaan, kuuluu äänimerkki.

Huomaa: Ruokaa ei ole suositeltavaa laittaa uuniin ennen toiminnon päättymistä.

3. AKTIVOI TOIMINTO

Kun olet tehnyt haluamasi asetukset, aktivoi toiminto painamalla .

Joka kerta kun painiketta painetaan uudelleen, kypsennysaikaa lisätään 30 sekunnilla edelleen.

Huomaa: Voit pysäyttää aktiivisena olevan toiminnon milloin tahansa painamalla .

. JET START

Kun uuni on sammutettuna, voit painaa , joka aktivoi kypsennyksen mikroaaltouunitoiminnolla täydellä teholla (900 W) 30 sekunniksi. Jokainen painikkeen lisäpainallus lisää aikaa 30 sekunnilla.

. TURVALUKITUS

Tämä toiminto aktivoidaan automaattisesti, jotta estetään uunin vahingossa tapahtuva päälle kytkeminen.

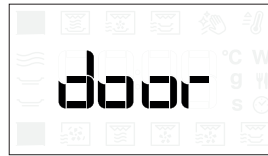

Avaa ja sulje luukku ja käynnistä toiminto sitten painamalla .

4. TAUKO

Aseta aktiivinen toiminto taukotilaan, jotta voit sekoittaa tai kääntää ruuan, yksinkertaisesti avaamalla luukun.

Käynnistä se uudelleen sulkemalla luukku ja painamalla .

AUTOMAATTINEN TAUKO

(SEKOITA TAI KÄÄNNÄ RUOKAA)

Eräisiin toimintoihin kuuluu tauko ruoan kääntämistä tai sekoittamista varten.



Kun uuni on keskeyttänyt kypsennyksen, avaa luukku ja suorita toimenpide, jonka uuni kehottaa suorittamaan, ennen kuin suljet luukun uudestaan ja jatkat kypsennyksen painamalla .

5. KYPSENNYKSEN PÄÄTTYMISAIKA

Laitte toistaa äänimerkin ja näytöllä näkyy, että kypsennys on suoritettu.



Voit pidentää kypsennysaika asetuksia muuttamatta valitsemalla uuden kypsennysajan *nuppia* kääntäen ja painamalla sitten .

. JÄÄHDYTYS

Kun kuumaa ilmaa käyttävä toiminto päättyy, laite saattaa suorittaa jäähdytysvaiheen.

Näytössä lukee "Cool On".

Vaiheen loputtua uuni kytkeytyy pois toiminnasta automaattisesti.

Huomaa: jäähdytysvaihe voidaan keskeyttää avaamalla luukku, ja tarpeen vaatiessa se voidaan käynnistää uudelleen sulkemalla luukku uudestaan.

. PAINIKELUKITUS

Painikkeet lukitaan painamalla  ja pitämällä sitä painettuna vähintään 5 sekunnin ajan.



Toimi samoin näppäimistölukon avaamiseksi.

Huomaa: Painikelukitus voidaan käynnistää myös kypsennyksen ollessa käynnissä.

Turvallisuussyistä uuni voidaan kytkeä pois käytöstä milloin tahansa painamalla painiketta  ja pitämällä sitä painettuna.

PUHDISTUS JA KUNNOSSAPITO

Varmista, että laite on jäähtynyt, ennen kuin aloitat huolto- tai puhdistustoimenpiteet.

Älä käytä höyrypesureita.

Älä käytä teräsvillaa, hankaussieniä tai hankausaineita/syövyttäviä puhdistusaineita, koska ne saattavat vaurioittaa laitteen pintaa.

SISÄ- JA ULKOPINNAT

- Puhdista pinnat kostealla mikrokuituliinalla. Jos pinnat ovat erittäin likaisia, voit käyttää vettä, johon on lisätty muutama pisara neutraalia puhdistusainetta. Kuivaa pinnat lopuksi kuivalla liinalla.
- Puhdista luukun lasi sopivalla nestemäisellä puhdistusaineella.
- Säännöllisin väliajoin tai jos ruokaa roiskuu, poista pyörivä lautanen ja sen tuki, jotta voit puhdistaa uunin pohjalta kaikki ruuan jäämät.
- Grilliä ei tarvitse puhdistaa, koska voimakas kuumuus polttaa kaiken lian. Käytä tätä toimintoa säännöllisin väliajoin.
- Aktivoi "MW Self Clean" -toiminto sisäpintojen tehokasta puhdistamista varten.

VARUSTEET

Kaikki muut varusteet voidaan pestä astianpesukoneessa paitsi Crisp-alusta. Crisp-alusta on puhdistettava vedellä ja miedolla pesuaineella. Hankaa pinttynyt lika pois pehmeällä liinalla. Anna Crisp-alustan jäähtyä ennen puhdistusta.

VIANMÄÄRITYS

Ongelma	Mahdollinen syy	Ratkaisu
Uuni ei käynnisty.	Virtakatko. Laitte on irrotettu verkkovirrasta.	Tarkista verkkovirta ja että uuni on liitetty sähkönsyöttöön. Sammuta uuni ja käynnistä se uudelleen, jotta näet, poistuuko vika.
Uuni on meluisa myös pois päältä kytkettynä.	Jäähdytystuuletin aktiivinen.	Avaa luukku tai paina  .
Näytölle tulee "F"-kirjain ja jokin kirjain tai numero.	Ohjelmistovika.	Ota yhteyttä lähimpään huoltopalveluliikkeeseen ja ilmoita "F"-kirjaimen jäljessä oleva kirjain tai numero.
Uuni ei lämpene.	Kun "DEMO"-tila on päällä, kaikki komennot ovat käytettävissä ja valikot avattavissa, mutta uuni ei kuumene.	Poistu DEMO-tilasta tekemällä seuraavat: paina °C/W,  , °C/W,  , °C/W,  peräkkäin (yhteensä 6 painallusta). Kuulet äänimerkin siitä, että toiminto on onnistunut. Kello vilkkuu odottaen tuntiasetusta. Tässä vaiheessa uuni on valmis käytettäväksi.

Normatiiviset asiakirjat, vakiodokumentaatio sekä tuotetta koskevat lisätiedot ovat saatavissa osoitteesta:

- Laitteesi QR-koodin käyttäminen
- Verkkosivustolta docs.whirlpool.eu
- Vaihtoehtoisesti **ottamalla yhteyttä huoltopalveluumme** (katso puhelinnumero takuuvihkosesta). Kun otat yhteyttä asiakaspalveluun, ilmoita tuotteen arvokilven koodit.

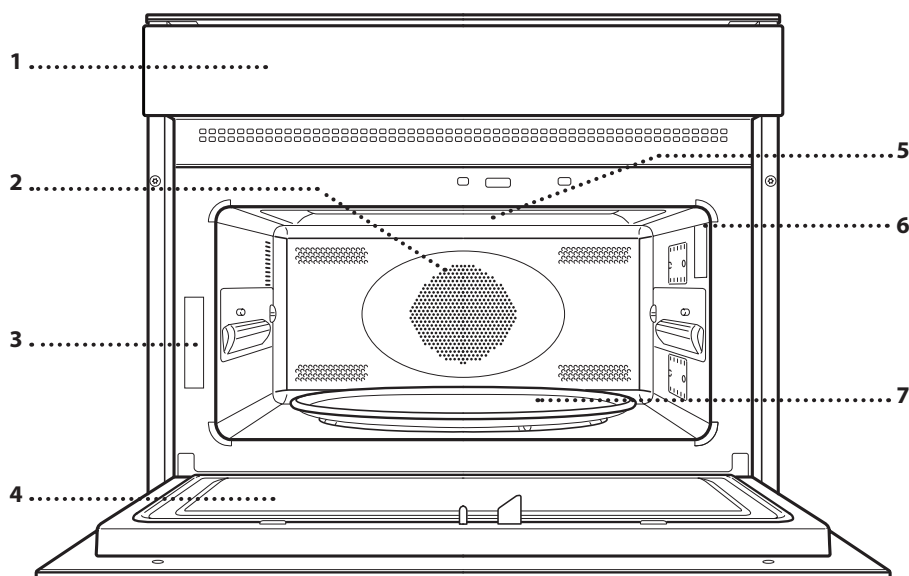

**PALDIES, KA IEGĀDĀJĀTIET WHIRLPOOL IZSTRĀDĀJUMU**Lai saņemtu pilnvērtīgu palīdzību, lūdzu, reģistrējiet savu ierīci vietnē www.whirlpool.eu/register**LAI IEGŪTU VAIRĀK INFORMĀCIJAS, SKENĒJIET KVADRĀTKODU UZ IERĪCES****Pirms ierīces lietošanas rūpīgi izlasiet drošības norādījumus.****PRODUKTA APRAKSTS**

1. Vadības panelis
2. Lokveida sildelements (nav redzams)
3. Datu plāksnīte (nenorādīts)
4. Durvis
5. Augšējais sildelements/grils
6. Apgaismojums
7. Rotējošā plate

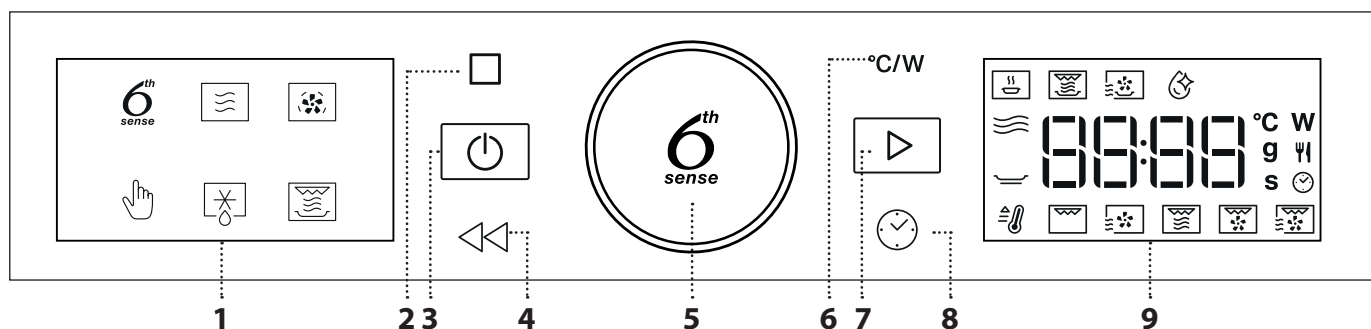
VADĪBAS PANELIS**1. DISPLEJS KREISAJĀ PUSĒ****2. APTURĒT**

Lai apturētu gatavošanas ciklu

3. IESL./IZSL.

Lai jebkurā laikā ieslēgtu vai izslēgtu krāsni un apturētu aktīvo funkciju.

4. ATPAKAĻ

Lai atgrieztos pie iepriekšējā ekrāna.

5. GROZĀMĀ POGA / 6th SENSE POGAPagrieziet slēdzi, lai izpētītu visas funkcijas un pielāgotu visus gatavošanas parametrus. Piespiediet , lai izvēlētos, iestatītu, piekļūtu vai apstiprinātu funkcijas vai parametrus, kā arī, lai iedarbinātu gatavošanas programmu.**6. JAUDA**

Lai pielāgotu temperatūru, cepšanas līmeni vai mikroviļņa jaudu.

7. SĀKT

Lai palaistu funkcijas un apstiprinātu iestatījumus

8. TIME

Lai iestatītu vai mainītu laiku, kā arī pielāgotu gatavošanas laiku.

9. DISPLEJS LABAJĀ PUSĒ

PIEDERUMI

Tirdzniecībā ir pieejami dažādi piederumi. Pirms iegādes pārlicinieties, vai tie ir piemēroti izmantošanai mikroviļņu krāsnī.

Gatavojot ar mikroviļņu funkciju, nedrīkst izmantot metāla traukus, kas paredzēti ēdienam vai dzērieniem.

Vienmēr pārlicinieties, ka produkti un piederumi nenonāk saskarē ar cepeškrāsns iekšējām sienām.

Pirms cepeškrāsns ieslēgšanas vienmēr pārlicinieties, ka rotējošā plāksne var brīvi griezties. Pārlicinieties, ka brīdī, kad ieliekat vai izņemat citus piederumus, rotējošā plāksne netiek izkustināta no vietas.

Piederumi mikroviļņu funkcijas laikā var paaugstināt temperatūru. Cikla beigās ir ieteicams izmantot aizsargierīces, lai darbotos ar piederumiem

ROTĒJOŠĀ PLĀKSNE

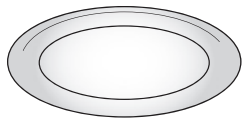

Izmantojiet rotējošo stikla plati visiem gatavošanas veidiem, novietojiet to uz īpašās pamatnes. Rotējošā plate vienmēr jāizmanto kā pamatne citiem traukiem un piederumiem, izņemot taisnstūra formas cepešpannu.

ROTĒJOŠĀS PLĀKSNES PAMATNE

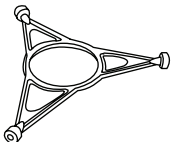

Pamatni izmantojiet tikai rotējošajai stikla platei. Nenovietojiet uz pamatnes citus piederumus.

KRAUKŠĶU ŠĶĪVIS

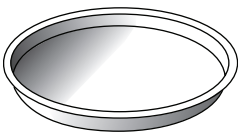

Paredzēta tikai izmantošanai ar atsevišķām funkcijām. Kraukšķu šķīvis jānovieto rotējošās stikla plāksnes vai režģa plaukta vidū, un, kad tā ir tukša, to ir iespējams uzsildīt, izmantojot īpašo funkciju, kas paredzēta tikai šim mērķim. Novietojiet ēdienu tieši uz kraukšķu plates.

KRAUKŠĶU ŠĶĪVJA ROKTURIS

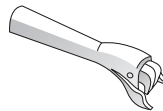

Lietojiet, lai izņemtu kraukšķu plati no krāsns.

STIEPĻU REŽĢIS

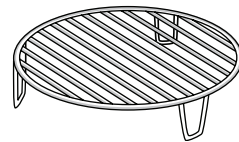

Tas ļauj novietot ēdienu tuvāk grilam, lai to perfekti apbrūninātu un nodrošinātu optimālu karstā gaisa cirkulāciju. Tā jāizmanto kā pamatne kraukšķu šķīvim dažās "Crisp Fry" funkcijās.

Novietojiet stieplu režģi uz rotējošās plāksnes un pārlicinieties, ka tas nesaskaras ar citām virsmām.

TAISNSTŪRA FORMAS CEPEŠPANNA

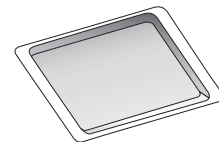

Cepešpannu izmantojiet tikai funkcijām, kas pieļauj gatavošanu ar konvekciju; nekad neizmantojiet to mikroviļņu režīmā. Ievietojiet pannu horizontāli, atbalstot to uz cepšanas nodalījuma statīva.

Lūdzu, ņemiet vērā: Neizmantojiet rotējošo plāksni un tās pamatni, ja tiek izmantota taisnstūra formas cepešpanna.

Piederumu veids un skaits var atšķirties atkarībā no iegādātā modeļa.

Citus piederumus, kas nav iekļauti komplektā, varat iegādāties pēcpārdošanas servisa centrā.

FUNKCIJAS



6TH SENSE FUNCTIONS ("6th SENSE" FUNKCIJAS)

Izmantojot 6th Sense funkcijas, vienkārši iestatiet ēdiena veidu un svaru vai daudzumu, lai iegūtu labākos rezultātus. Krāsns automātiski aprēķinās optimālos iestatījumus un turpinās tos mainīt gatavošanas laikā. Lai pēc iespējas lietderīgāk izmantotu šo funkciju, rīkojieties atbilstoši norādījumiem uz relatīvā gatavošanas galda.



6th SENSE UZSILDĪŠANA

Lai uzsildītu gatavus ēdienus, kas ir sasaldēti, atdzesēti vai istabas temperatūrā. Krāsns automātiski aprēķina vērtības, kas nepieciešamas, lai iespējami īsā laikā sasniegtu labāko rezultātu. Novietojiet ēdienu uz mikroviļņu krāsnim paredzēta, karstumizturīga šķīvja vai trauka.

KATEGORIJA	PRODUKTI	SVARS
1	GATAVĀ MALTĪTE	250–800 g
2*	Saldēta lazanja	400 g–1 kg
3*	SALDĒTU PRODUKTU PORCIJA	250–800 g
4	PIENS/ŪDENS	100–500 g
5	Zupa	200–800 g



6th SENSE CRISP

Lai ātri uzsildītu vai pagatavotu sasaldētus ēdienus un iegūtu zeltainu, kraukšķīgu garozu. Šai funkcijai lietojiet tikai komplektācijā esošo kraukšķu plati. Kad norādīts, apgrieziet ēdienu uz otru pusi.

KATEGORIJA	PRODUKTI	SVARS
1	Vistas gabaliņi	400 g–1,2 kg
2*	Hamburgeri	100–500 g
3*	Vistas nageti	100–500 g
4*	Pica	350–600 g
5*	Zivju pirkstiņi rīvmaizē	100–500 g

Nepieciešamie piederumi: kraukšķu šķivis, kraukšķu šķīvja rokturis.



6th SENSE CRISP FRY

Šīs veselīgās un ekskluzīvās gatavošanas funkcija apvieno apbrūnināšanas funkcijas kvalitāti ar silta gaisa cirkulācijas īpašībām. Tas ļauj pagatavot kraukšķīgu un garšīgu ceptu ēdienu, kura pagatavošanai vajag ievērojami mazāk eļļas salīdzinājumā ar tradicionālo gatavošanas veidu, dažiem ēdieniem neizmantojot eļļu vispār. Ir iespējams pagatavot dažādus iepriekš iestatītus ēdienus — gan svaigus, gan saldētus.

KATEGORIJA	PRODUKTI	SVARS
1*	Frī	100–500 g
2*	Zivs ar ceptiem kartupeļiem	100–500 g
3	Panēta vistas fileja	100–500 g
4	Piparu strēmelītes	100–500 g
5*	Ceptas jūras veltes	100–500 g

Nepieciešamie piederumi: kraukšķu šķivis, režģa plaukts, kraukšķu šķīvja rokturis.



MW PAŠTĪRĪŠANA

Tvaika iedarbība, kas rodas īpašā zemas temperatūras tīrīšanas cikla laikā ļauj bez piepūles notīrīt netīrumus un ēdienu paliekas. Ielejiet tasi dzeramā ūdens mikroviļņu krāsnī drošā traukā un aktivizējiet funkciju.



MIKROVIĻŅI

Izmantojiet mikroviļņu funkciju tikai ar pārtiku vai dzērieniem, lai saglabātu produkta pareizu funkcionalitāti.

JAUDA (W)	IETEICAMS
900	Lai ātru uzsildītu ēdienus un dzērienus, kas satur lielu daudzumu ūdens.
750	Dārzeņu gatavošana.
650	Lai pagatavotu gaļu un zivis.
500	Lai pagatavotu mērces ar gaļu, sieru vai olām. Gaļas pīrāgu vai makaronu sacepumu pabeigšanai.
350	Lēnai, vienmērīgai gatavošanai. Ideāla iespēja sviesta vai šokolādes kausēšanai.
160	Saldētu produktu, sviesta un siera kausēšanai.
90	Saldējuma kausēšanai.

DARBĪBA	ĒDIENS	JAUDA (W)	ILGUMS (MIN)
Uzsildīšana	2 krūzes	900	1 - 2
Uzsildīšana	Kartupeļu biezenis 1 kg	900	10 - 12
Atlaidināt	Malta gaļa 500 g	160	15 - 16
Gatavošana	Biskvītkūka	750	7 - 8
Gatavošana	Olu krēms	500	13 - 16
Gatavošana	Gaļas šķēle	750	17 - 20



FORC.CIRKUL.

Lai gatavotu ēdienu un sasniegtu līdzīgus rezultātus, kā izmantojot tradicionālo cepeškrāsnī. Cepešpannu un citu aprīkojumu, kas paredzēts izmantošanai cepeškrāsnī, var izmantot noteiktu ēdienu pagatavošanai. Lai sasniegtu vislabākos rezultātus, šai funkcijai ir uzsildīšanas fāze: pagaidiet uzsildīšanas beigas, lai ievietotu ēdienu.

ĒDIENS	TEMP. (°C)	ILGUMS (MIN)
Kēksiņi / mafini	160	20 - 30
Cepumi	160 - 170	20 - 30

Ieteicamie piederumi: Taisnstūra formas cepešpanna/stieplu plaukts



MANUAL FUNCTIONS (MANUĀLĀS FUNKCIJAS)



ĀTRA IESILDĪŠANA

Ātrai mikroviļņu krāsns priekšsildīšanai pirms gatavošanas sākuma. Uzgaidiet, līdz funkcija beidz darboties, un tikai tad ievietojiet ēdienu mikroviļņu krāsnī. Tiklīdz būs beigusies priekšsildīšana, mikroviļņu krāsns automātiski ieslēgs funkciju "Forc. Cirkul."



GRILL (GRILS)

Apbrūnināšanai, grilēšanai un sacepumu gatavošanai. Gatavošanas laikā ēdienu ieteicams apgriezt.

ĒDIENS	GRILĒŠANAS LĪMENIS	ILGUMS (MIN)
Graudzēta maize	High	5 - 6*
Garneles	Vidējs	18 - 22

*Biezām maizes šķēlēm uzkaršējiet tukšo mikroviļņu krāsni ar grilu 3 minūtes

Ieteicamie piederumi: Stieplu režģis



PIESPIEDU GAIŠĀ CIRKULĀCIJA + MIKROVIĻŅU REŽĪMS

Lai ātri pagatavotu ēdienus cepeškrāsnī. Ieteicams izmantot režģi, lai uzlabotu gaisa cirkulāciju.

PRODUKTI	JAUDA (W)	TEMP. (°C)	ILGUMS (MIN)
Cepetis	350	170	35 - 40
Gaļas pīrāgs	160	180	25-35

Nepieciešamie piederumi: stieplu režģis



GRILL+MW

Ātrai sacepumu gatavošanai apvienojot mikroviļņu un grila funkcijas.

PRODUKTI	JAUDA (W)	GRILĒŠANAS LĪMENIS	ILGUMS (MIN)
Kartupeļu gratēns	650	Vidējs	20 - 22
Pildīti kartupeļi	650	High	10 - 12

Ieteicamie piederumi: Stieplu režģis



TURBO GRILL (TURBO GRILĒŠANA)

Izciliem rezultātiem apvienojiet grila un konvekcijas funkcijas. Gatavošanas laikā ēdienu ieteicams apgriezt.

PRODUKTI	GRILĒŠANAS LĪMENIS	ILGUMS (MIN)
Vistas kebabs	High	25-35

Ieteicamie piederumi: Stieplu režģis



TURBO GRILL + MW (TURBO GRILĒŠANA UN MIKROVIĻŅU REŽĪMS)

Ātrai produktu pagatavošanai un apbrūnināšanai, apvienojot mikroviļņu, grila un cepeškrāsns gaisa konvekciju.

PRODUKTI	JAUDA (W)	GRILĒŠANAS LĪMENIS	ILGUMS (MIN)
Kaneloni (saldēti)	650	High	25-35
Cūkgaļas karbonāde	350	High	30-40

Ieteicamie piederumi: Stieplu režģis



DEFROST (ATKAUSĒŠANA)

Lai ātri atkausētu dažādu veidu ēdienus, norādot tikai to svaru. Lai panāktu labāko rezultātu, vienmēr novietojiet ēdienu tieši uz rotējošās stikla plāksnes.

MAIZES ČIPSI ATKAUSĒTI

Šī ekskluzīvā Whirlpool funkcija ļauj atkausēt saldētu maizi. Apvienojot atkausēšanas un apbrūnināšanas tehnoloģijas jūs maize garšos kā svaigi cepta. Izmantojiet šo funkciju, lai ātri atkausētu un uzsildītu apaļmaizītes, bagetes un kruasānus. Kraukšķu plate jāizmanto ar šo funkciju.

KATEGORIJA	PRODUKTI	SVARS
1*	ATKAUSĒŠANA NOTEIKTĀ LAIKĀ	-
2*	Gaļa	100 g-2 kg
3*	Mājputni	100 g-3 kg
4*	Zivs	100 g-2 kg
5*	MAIZES ČIPSI ATKAUSĒTI	50-800 g



CRISP

Piemērots, lai perfekti apbrūninātu ēdienus gan no augšpusē, gan apakšpusē. Šī funkcija izmantojama tikai ar īpašo kraukšķu šķīvi.

PRODUKTI	ILGUMS (MIN)
Rauga kūka	7 - 8
Hamburgers	8 - 10*

* Gatavošanas laika vidū apgrieziet produktus uz otru pusi.

Nepieciešamie piederumi: kraukšķu plate, kraukšķu plates rokturis

PIRMĀ LIETOŠANAS REIZE

1. LAIKA IESTATĪŠANA

Pirmo reizi ieslēdzot krāsni, jums būs jāiestata laiks.



Displejā mirgos divi cipari, kas apzīmēs stundas: Pagrieziet *slēdzi* lai iestatītu stundas, un nospiediet , lai apstiprinātu.



Displejā mirgos divi cipari, kas apzīmēs minūtes. Pagrieziet *slēdzi*, lai iestatītu minūtes, un nospiediet , lai apstiprinātu.

Lūdzu, ņemiet vērā: Lai mainītu laiku vēlāk, turiet piespiestu  vismaz vienu sekundi, kamēr krāsns ir izslēgta, un atkārtojiet iepriekš minētās darbības. Pēc ilgstošāka energoapgādes pārtraukuma laiks būs jāiestata atkārtoti.

2. IESILDIET CEPEŠKRĀSNI



Jauna krāsns var izdalīt aromātu, kas radies tās izgatavošanas laikā: tā ir atbilstoša darbība. Pirms sākat gatavot, ieteicams uzsildīt tukšu krāsni, lai tādējādi atbrīvotos no iespējamām smakām. Noņemiet no cepeškrāsns visus kartona aizsargmateriālus un caurspīdīgo plēvi, kā arī izņemiet no cepeškrāsns visus piederumus. Krāsni ieteicams uzsildīt līdz 200 °C, karsēt aptuveni stundu un izmantot funkciju ar gaisa cirkulāciju (piemēram, "Forc.Cirkul."). Ievērojiet norādījumus, lai iestatītu funkciju pareizi.

Smakas un dūmi ir normāli, ja cepeškrāsns tiek lietota pirmajās reizēs vai ja tā ir ļoti netīra.

Lūdzu, ņemiet vērā: Pirms pirmās cepeškrāsns lietošanas reizes ieteicams izvēdināt telpu.

IKDIENAS LIETOŠANA

1. FUNKCIJAS IZVĒLE

Kad krāsns ir izslēgta, displejā redzams tikai pulkstenis. Nospiediet un pieturiet , lai ieslēgtu krāsni. Pagrieziet *slēdzi*, lai kreisās puses displejā skatītu galvenās pieejamās funkcijas. Pašlaik izvēlēta funkcija mirgos un pārtrauks mirgot pēc pogas nospiešanas (t.i., pēc tās izvēles). Atlasiet vienu no tām un nospiediet .



Lai atlasītu papildfunkciju (ja tādas ir pieejamas), atlasiet galveno funkciju un nospiediet , lai to apstiprinātu un dotos uz funkciju izvēlni.



Pagrieziet *slēdzi*, lai atlasītu kādu no labās puses displejā pieejamajām apakšfunkcijām un nospiediet , lai apstiprinātu. Izvēlēta apakšfunkcija mirgos, līdz tā tiks apstiprināta.



2. IESTATIET FUNKCIJU

. AUTOMĀTISKĀS FUNKCIJAS / JET DEFROST

PĀRTIKAS VEIDS

Tiklīdz būsiet izvēlēties kādu no automātiskajām funkcijām, jums būs nepieciešams atlasīt ēdiena kategoriju, ko plānojat gatavot.





Ja mirgo ikona , pagrieziet pielāgošanas *slēdzi*, lai iestatītu vēlamo kategoriju, un nospiediet , lai apstiprinātu. Kategorijas ir norādītas uz uzlīmēm, kas uzlīmētas uz iekšējā durvju rāmja.

SVARS

Lai sasniegtu labāko rezultātu, lielākajai daļai automātisko funkciju (un Jet Defrost) būs nepieciešams norādīt arī ēdiena svaru, izvēloties to noklusējuma iestatījumos: krāsns aprēķinās ideālo laiku, kas funkcijas darbībai nepieciešama katrai ēdiena kategorijai.



Ja displejā parādās noklusējuma iestatījumi un mirgo ikona , pagrieziet pielāgošanas *slēdzi*, lai iestatītu vēlamo svaru, un nospiediet , lai apstiprinātu.

. MANUĀLĀS FUNKCIJAS

Kad ir atlasīta vēlamā funkcija, varat mainīt tās iestatījumus.

Ekrānā būs redzami iestatījumi, kurus varēsīt secīgi mainīt.

MIKROVIĻŅU KRĀSNS JAUDA / TEMPERATŪRA



Kad displejā mirgo **W** ikona, pagrieziet *slēdzi*, lai pielāgotu jaudas iestatījumu, pēc tam nospiediet **Ⓞ**, lai to apstiprinātu, un turpiniet mainīt nākamos iestatījumus (ja iespējams).

Lūdzu, ņemiet vērā: Tiklīdz funkcija ir aktivizēta, jaudu iespējams mainīt, nospiežot °C/W, lai piekļūtu iestatījumu izvēlei; pēc tam pagrieziet *slēdzi*, lai mainītu iestatījumu.

GRILA JAUDAS LĪMENIS

Ir trīs noteikti grilēšanas jaudas līmeņi: 1 (zems), 2 (vidējs), 3 (augsts). Noklusētā vērtība būs redzama starp diviem mirgojošiem “-” simboliem.



Pagrieziet slēdzi lai iestatītu vēlamo grilēšanas līmeni, un nospiediet **Ⓞ**, lai apstiprinātu.

DARBĪBAS LAIKS



Kad displejā mirgo **🕒** ikona, izmantojiet *slēdzi*, lai iestatītu vēlamo gatavošanas laiku, un nospiediet **Ⓞ**, lai apstiprinātu.

Ja vēlaties gatavot manuāli, gatavošanas laiks nav jāiestata: Nospiediet **▶**, lai apstiprinātu, un ieslēdziet funkciju.

Piezīme. Gatavošanas laikā varat pielāgot iestatījumus, pagriežot *slēdzi*; katru reizi, kad nospiežat **▶**, gatavošanas laiks palielinās par 30 sekundēm.

ĀTRĀS SAKARSĒŠANAS REŽĪMS

Atlasiet funkciju, izmantojiet *slēdzi*, lai iestatītu vēlamo temperatūru un nospiediet **▶**, lai apstiprinātu, un palaidiet funkciju.



Kad cepeškrāsns sasniedz paredzēto temperatūru, atskan signāls.

Lūdzu, ņemiet vērā: Ieteicams neievietot pārtiku krāsnī pirms šīs funkcijas darbības laika beigām.

3. AKTIVIZĒJIET FUNKCIJU

Tiklīdz ir atlasīti visi nepieciešamie iestatījumi, nospiediet **▶**, lai aktivizētu funkciju.

Katru reizi, kad **▶** poga tiek atkal nospiesta, gatavošanas laiks tiek pagarināts par 30 sekundēm.

Lūdzu, ņemiet vērā: Jūs varat jebkurā laikā nospiest **▶**, lai apturētu aktīvo funkciju.

. JET START

Ja krāsns ir izslēgta, nospiediet **▶**, lai aktivizētu gatavošanu ar mikroviļņu funkciju pie pilnas jaudas (900 W) uz 30 sekundēm. Katra nākamā poga **▶** nospiešana pagarinās laiku vēl par 30 sekundēm.

. TAUSTIŅU BLOKĒŠANA

Šī funkcija tiek aktivizēta automātiski, lai krāsns nebūtu iespējams ieslēgt nejauši.



Lai palaistu funkciju, atveriet durvis, aizveriet tās un nospiediet **▶**.

4. APTURĒT

Ja vēlaties apturēt palaisto funkciju, lai, piemēram, samaisītu vai apgrieztu ēdienu, atveriet durvis.

Lai atsāktu gatavošanu, aizveriet durvis un nospiediet **▶**.

AUTOMĀTISKĀS FUNKCIJAS PAUZE (APMAISIET VAI APGRIEZIET ĒDIENU)

Atsevišķas automātiskās funkcijas uz īsu brīdi pārtrauks darboties, lai ļautu jums apmaisīt ēdienu.



Kad krāsns ir apturējusi gatavošanu, atveriet durvis un veiciet nepieciešamo darbību, bet pēc tam aizveriet durvis un nospiediet **▶**, lai atsāktu gatavošanu.

5. GATAVOŠANAS BEIGU LAIKS

Tiklīdz gatavošana būs pabeigta, tiks atskaņots skaņas signāls, un displejā būs redzams paziņojums.



Lai pagarinātu gatavošanas laiku nemainot iestatījumus, pagrieziet *slēdzi* uz jaunu gatavošanas laiku un nospiediet .

. DZESĒŠANA

Kad karstā gaisa funkcijas darbības laiks ir beidzies, ierīce var uzsākt atdzesēšanas procedūru.

Ekrānā ir redzams "Cool On" (notiek dzesēšana).

Pēc šīs procedūras krāsns automātiski izslēdzas.

Lūdzu, ņemiet vērā: atdzesēšanas procedūru var pārtraukt atverot krāsns durvis, bet, ja būs nepieciešams tā atsāks darbību, kad durvis atkal tiks aizvērtas.

. TAUSTIŅU BLOKĒŠANA

Lai bloķētu taustiņus, nospiediet  un turiet to vismaz 5 sekundes.



Lai atbloķētu taustiņus, atkārtojiet to pašu.

Lūdzu, ņemiet vērā: taustiņu bloķēšanu var aktivizēt arī tad, kad notiek gatavošana.

Drošības nolūkos varat krāsni jebkurā brīdī izslēgt, nospiežot un turot .

TĪRĪŠANA UN APKOPE

Pārliecinieties, ka pirms ierīces apkopes darbiem vai tīrīšanas tā ir atdzisusi.

Neizmantojiet tvaika tīrītājus.

Neizmantojiet metāla sūkļus, abrazīvus priekšmetus un abrazīvus/kodīgus tīrīšanas līdzekļus, jo tie var sabojāt ierīces virsmas.



IEKŠĒJĀS UN ĀRĒJĀS VIRSMAS

- Tīriet virsmas ar mitru mikrošķiedras drānu. Ja tās ir ļoti netīras, pievienojiet ūdenim dažus pilienus mazgājamā līdzekļa ar neitrālu pH līmeni. Beigās noslaukiet mitrumu ar sausu lupatiņu.
- Tīriet durvju stiklu ar piemērotu šķidro mazgāšanas līdzekli.
- Ik pa laikam vai gadījumos, kad kaut kas ir izšļakstījies, noņemiet rotējošo plati un tās pamatni, lai iztīrītu cepeškrāsns pamatni un notīrītu ēdiena atlikumus.
- Grīls nav jātīra, jo lielais karstums izdedzina visus netīrumus. Lietojiet šo funkciju regulāri.
- Ieslēdziet funkciju "MW Self Clean", lai kārtīgi notīrītu iekšējās virsmas.

PIEDERUMI

Visus piederumus, izņemot kraukšķu šķīvi, var droši mazgāt trauku mazgājamā mašīnā. Kraukšķu plate jāmazgā ar ūdeni un maigu tīrīšanas līdzekli. Noturīgus netīrumus paberziet ar drāniņu. Pirms tīrīšanas vienmēr ļaujiet kraukšķu platei atdzist.

PROBLĒMU NOVĒRŠANA

Problēma	Iespējamais cēlonis	Risinājums
Cepeškrāsns neieslēdzas.	Elektroapgādes traucējumi. Atvienojiet no elektrotīkla.	Pārbaudiet, vai elektrotīklā ir strāva un vai cepeškrāsns ir pievienots elektrotīklam. Izslēdziet cepeškrāsni un vēlreiz ieslēdziet to, lai redzētu, vai kļūme ir novērsta.
Krāsns rada trokšņus arī tad, ja tā ir izslēgta.	Darbojas dzesēšanas ventilators.	Atveriet durvis vai nospiediet  .
Displejā redzams burts „F”, kam seko skaitlis.	Programmatūras kļūme.	Sazinieties ar tuvāko pēcpārdošanas servisu un nosauciet skaitli, kas norādīts pēc burta „F”.
Cepeškrāsns neiesilst.	Kad ir ieslēgts režīms "DEMO", visas pogas ir aktīvas un izvēlnes ir pieejamas, taču mikroviļņu krāsns nesakarst.	Lai izietu no DEMO režīma, rīkojieties šādi: secīgi nospiediet °C/W,  , °C/W,  , °C/W,  (kopā 6 pieskārieni). Jūs dzirdēsiet pīkstieni, kas apstiprina, ka darbība ir bijusi veiksmīga. Pulkstenis mirgo, gaidot stundu iestatījumu. Šajā brīdī cepeškrāsns ir gatavs izmantošanai.

Noteikumi, standarta dokumentācija un papildu informācija izstrādājumu ir pieejama:

- Kvadrātkoda izmantošana jūsu ierīcē
- Apmeklējot tīmekļa vietni docs.whirlpool.eu/docs
- Vai arī **sazinieties ar mūsu pēcpārdošanas servisu** (tālruna numurs ir norādīts garantijas grāmatīņā). Sazinoties ar mūsu pēcpārdošanas centru, lūdzu, nosauciet kodus, kas redzami izstrādājuma datu plāksnītē.

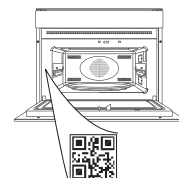

DĖKOJAME, KAD ĮSIGIJOTE „WHIRLPOOL“ GAMINĮ

Kad galėtumėte tinkamai pasinaudoti pagalba, užregistruokite gaminį svetainėje www.whirlpool.eu/register

JEIGU REIKIA DAUGIAU INFORMACIJOS, NUSKAITYKITE QR KODĄ NAUDODAMIESI SAVO PRIETAISU



Prieš naudodamiesi prietaisu atidžiai perskaitykite saugos instrukcijas.

GAMINIO APRAŠYMAS

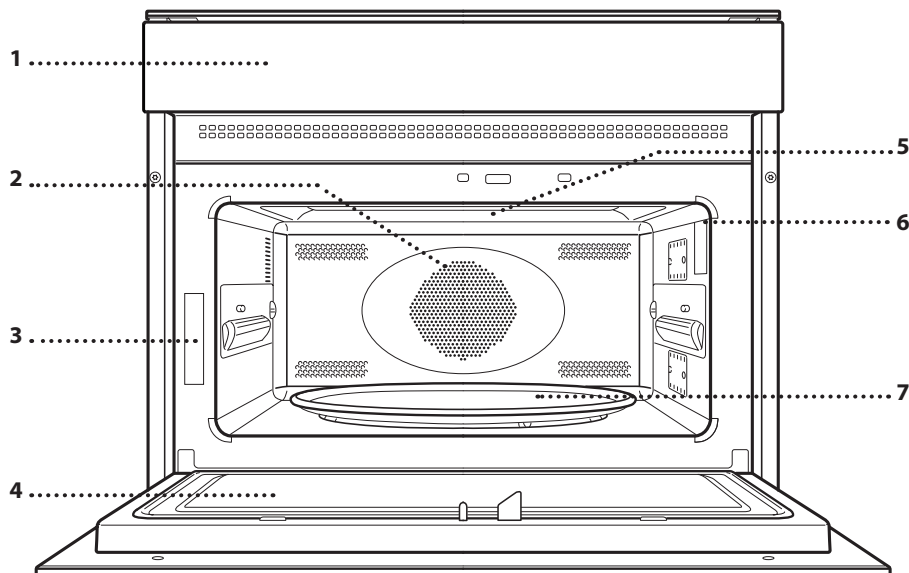

1. Valdymo pultas
2. Žiedinis kaitinimo elementas (nesimato)
3. Duomenų lentelė (nenuimkite)
4. Durelės
5. Viršutinis kaitinimo elementas / keptuvus
6. Šviesa
7. Sukamasis padėklas

VALDYMO SKYDELIS

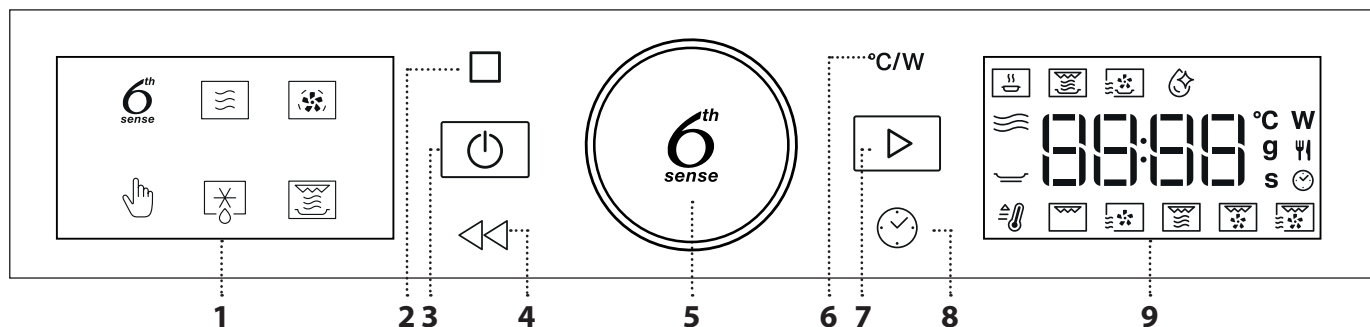

1. KAIRYSIS EKRANAS

2. PRISTABDYMAS

Pristabdomas gaminimo ciklas

3. ĮJUNGIMAS / IŠJUNGIMAS

Naudojama įjungti arba išjungti krosnelę ir sustabdyti funkciją.

4. ATGAL

Grįžimas į ankstesnį ekraną.

5. SUKAMA RANKENĖLĖ / „6th SENSE“ MYGTUKAS

Pasukite šią rankenėlę norėdami pereiti per funkcijas ir nustatyti visus gaminimo parametrus. Paspauskite  ir pasirinkite, nustatykite, pasiekite ir patvirtinkite funkcijas arba parametrus, kad būtų pradėta gaminimo programa.

6. GALIA

Reguliuoja temperatūrą, kepinimo lygį ar mikrobangų galios lygį.

7. PRADĖTI

Naudojama įjungiant funkcijas ir patvirtinant nustatymus

8. LAIKAS

Naudojamas nustatyti laiką arba keisti ir reguliuoti gaminimo laiką.

9. DEŠINYSIS EKRANAS

PRIEDAI

Parduotuvėse galima įsigyti įvairių priedų. Prieš pirkdami priedą, įsitikinkite, kad jis tinka naudoti mikrobangų krosnelėje ir yra atsparus karščiui.

Gaminant mikrobangomis negalima naudoti metalinių indų maistui ar gėrimams. Kai maistą ir priedus dedate į mikrobangų krosnelę, žiūrėkite, kad jie neliestų vidinių krosnelės sienelių.

Prieš įjungdami krosnelę, visada patikrinkite, ar sukamasis padėklas gali laisvai sukstis. Būkite atsargūs ir nepajudinkite sukamojo padėklo, kai įdedate arba išimate kitus priedus.

Mikrobangų krosnelės veikimo metu gali pakilti priedų temperatūra. Ciklui pasibaigus liečiant priedus rekomenduojama naudoti apsaugą

SUKAMASIS PADĖKLAS

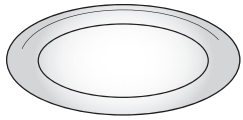

Stiklinį sukamąjį padėklą naudokite gamindami visais būdais. Stiklinį sukamąjį padėklą reikia visada naudoti kaip atramą kitoms talpos ar priedams, išskyrus stačiakampę kepimo skardą.

SUKAMOJO PADĖKLO ATRAMA

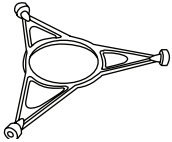

Naudojama tik su stikliniu sukamuoju padėklu. Draudžiama ant atramos dėti kitus priedus.

CRISP LĖKŠTĖ

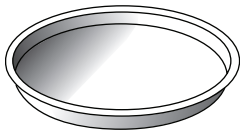

Naudojama tik su specialiomis funkcijomis. Skrudinimo lėkštę reikia padėti stiklinio sukamojo padėklo ar vielinių grotelių centre, o naudojant su specialia funkcija galima įkaitinti tuščią. Maistą dėkite tiesiai ant skrudinimo lėkštės.

„CRISP“ LĖKŠTĖS RANKENA

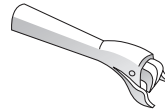

Naudojama iš krosnelės išimti karštą skrudinimo lėkštę.

VIELINĖS GROTELĖS

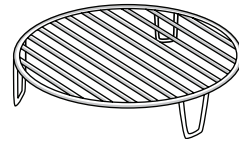

Naudojant šias grotelles maistas būna arčiau kepintuvo, todėl puikiai apskrunda ir tuo pačiu yra užtikrinama optimali oro cirkuliacija.

Taikant kai kurias „Crisp Fry“ funkcijas jos turi būti naudojamos kaip skrudinimo lėkštės pagrindas. Vielines grotelles padėkite ant sukamojo padėklo ir įsitikinkite, kad jos nesiliečia prie kitų paviršių.

STAČIAKAMPĖ KEPIMO SKARDA

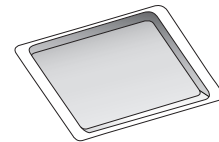

Kepimo skardą galima naudoti tik pasirinkus konvekcinio gaminimo funkcijas; negalima naudoti gaminimui mikrobangomis. Įstatykite skardą horizontaliai ir atremkite į kepimo skyriaus laikiklius.

Atkreipkite dėmesį: Kai naudojate stačiakampę kepimo skardą, sukamojo padėklo ir jo atramos išimti nereikia.

Atsižvelgiant į įsigytą modelį, priedų skaičius ir tipas gali skirtis. Kitų priedų, kurie nėra pateikiami, galima nusipirkti atskirai techninės priežiūros centre.

FUNKCIJOS



6TH SENSE FUNCTIONS („6th SENSE“ FUNKCIJOS)

Naudodami „6th Sense“ funkcijas, geriausių rezultatų pasieksite pasirinkdami maisto produktų tipą ir svorį arba kiekį. Krosnelė automatiškai pasirenks optimalius nustatymus ir reguliuos juos maisto ruošimo metu. Norėdami tinkamai pasinaudoti funkcija, vadovaukitės atitinkamais gaminimo lentelės nurodymais.



„6th SENSE PAŠILDYMAS

Tinka pakartotinai pašildyti jau paruoštą sušaldytą, atvėsintą arba kambario temperatūros maistą. Krosnelė automatiškai parinks nustatymus, kuriuos naudojant galima pasiekti puikių rezultatų per trumpą laiką. Sudėkite maistą į lėkštę arba indą, kurį galima saugiai naudoti mikrobangų krosnelėje.

KATEGORIJA	MAISTAS	SVORIS
1	Maistas lėkštėje	250–800 g
2*	Šaldyta lazanija	400 g – 1 kg
3*	Sušaldyta porcija	250–800 g
4	Pienas / vanduo	100–500 g
5	Sriuba	200–800 g



„6th SENSE SKRUDINIMAS

Tinka greitai pašildyti ir gaminti sušaldytą maistą norint, kad patiekalas pasidengtų traškia plutele. Pasirinkę šią funkciją, naudokite tik specialią pridėdamą skrudinimo lėkštę. Paraginus, apverskite maistą.

KATEGORIJA	MAISTAS	SVORIS
1	Vištienos dalys	400 g–1,2 kg
2*	Mėsainiai	100–500 g
3*	Vištienos kepsneliai	100–500 g
4*	Pica	350–600 g
5*	Žuvų piršteliai su duona	100–500 g

Būtinai priedai: skrudinimo lėkštė, skrudinimo lėkštės rankena.



„6th SENSE CRISP FRY“

Ši sveiko ir išskirtinio maisto gaminimo funkcija suderina skrudinimo funkciją su šilto oro cirkuliacijos ypatybėmis. Naudojantis šia funkcija kepiniai būna traškūs ir skanūs bei suvartojama mažiau aliejaus (palyginti su tradiciniu gaminimo būdu), o kai kuriuose receptuose aliejaus iš viso nebereikia. Taip galima kepti įvairius patiekalus, tiek šviežius, tiek šaldytus.

KATEGORIJA	MAISTAS	SVORIS
1*	Pranc.. bulvytės	100–500 g
2*	Žuvis ir bulvytės	100–500 g
3	Vištienos filė džiuvsėliuose	100–500 g
4	Pipirų juostelės	100–500 g
5*	Keptos jūros gėrybės	100–500 g

Būtinai priedai: skrudinimo lėkštė, vielinės grotelės, skrudinimo lėkštės rankena.



MW SELF CLEAN (MW AUTOMATINIS VALYMAS)

Valymo ciklo metu specialiai išleidžiami garai, kad galėtumėte be vargo pašalinti nešvarumus ir maisto likučius. Supilkite puodelį geriamojo vandens į mikrobangų krosnelėms tinkamą indą ir įjunkite funkciją.



MIKROBANGOS

Mikrobangų krosnelės funkciją naudokite tik į ją įdėję maisto ar gėrimų, kad būtų užtikrintas tinkamas gaminio veikimas.

GALIA (W)	REKOMENDUOJAMA
900	Gėrimų arba kito maisto, kuriame yra didelis kiekis vandens, pakartotinis pašildymas.
750	Daržovių gaminimas.
650	Mėsos ir žuvies gaminimas.
500	Padažų su mėsa arba padažų, kurių sudėtyje yra sūrio ar kiaušinių, gamyba. Pyragų su mėsos įdaru ar makaronų apkepų apkepinimas.
350	Lėtas gaminimas. Puikiai tinka išlydyti sviestą ar šokoladą.
160	Užšaldyto maisto atitirpinimas arba sviesto ir sūrio minkštėjimas.
90	Ledų suminkštėjimas.

VEIKSMAS	MAISTAS	GALIA (W)	TRUKMĖ (MIN.)
Pakartotinis pašildymas	2 puodeliai	900	1–2
Pakartotinis pašildymas	Bulvių košė 1kg	900	10 - 12
Atitirpinimas	Mėsos faršas 500 g	160	15 - 16
Gaminimas	Biskvitinis pyragas	750	7 - 8
Gaminimas	Kiaušininis kremas	500	13 - 16
Gaminimas	Mėsos maltinis	750	17 - 20



KARŠTO ORO SRAUTAS

Gaminant patiekalus pasiekama panašių rezultatų kaip ir naudojant įprastą orkaitę. Kepimo skardą ir kitus kepti krosnelėje tinkančius indus galima naudoti ruošiant ne visus patiekalus. Siekiant užtikrinti geriausių rezultatų, ši funkcija turi įkaitinimo etapą: palaukite kaitinimo pabaigos, kad galėtumėte įdėti maistą.

MAISTAS	TEMP. (°C)	TRUKMĖ (MIN.)
Keksiukai / Maži keksiukai	160	20–30
Sausainiai	160–170	20–30

Rekomenduojami priedai: stačiakampė kepimo skarda / vielinės grotelės

MANUAL FUNCTIONS (RANKINIŲ BŪDU VALDOMOS FUNKCIJOS)

SPARTUSIS ĮKAIT.

Prieš pradėdami gaminti greitai įkaitinkite krosnelę. Prieš sudedant maistą į krosnelę palaukite, kol baigsis įkaitinimo etapas. Pasibaigus įkaitinimo etapui krosnelė automatiškai naudos „Priverstinio oro srauto“ funkciją.

GRILL (KEPINTUVAS)

Skrudinimas, kepinimas ant grotelių ir apkepėlių gaminimas. Gaminimo metu maistą rekomenduojama apversti.

MAISTAS	KEPINIMO LYGIS	TRUKMĖ (MIN.)
Skrebutis	Didelis	5 - 6*
Didžiosios krevetės	Vidutinis	18 - 22

*Jei duonos riekelės storos, įkaitinkite tuščią mikrobangų krosnelę 3 minutes

Rekomenduojami priedai: Vielinės grotelės

PRIVERSTINIO ORO SRAUTAS + MIKROBANGOS

Greitai paruoškite maistą krosnelėje. Siekiant optimizuoti oro cirkuliaciją, rekomenduojame naudoti grotelės.

MAISTAS	GALIA (W)	TEMP. (°C)	TRUKMĖ (MIN.)
Kepsniai	350	170	35 - 40
Pyragas su mėsa	160	180	25-35

Būtinai priedai: vielinės grotelės

GRILL + MB

Greitai paruoškite maistą ir apkepėles naudodami mikrobangų ir kepinimo funkcijas kartu.

MAISTAS	GALIA (W)	KEPINIMO LYGIS	TRUKMĖ (MIN.)
Bulvių apkepas	650	Vidutinis	20 - 22
Bulvės su lupenomis	650	Didelis	10 - 12

Rekomenduojami priedai: Vielinės grotelės

TURBO GRILL

Siekiant geriausių rezultatų kartu naudojamos kepinimo ir konvekcinės krosnelės funkcijos. Gaminimo metu maistą rekomenduojama apversti.

MAISTAS	KEPINIMO LYGIS	TRUKMĖ (MIN.)
Vištienos kebabas	Didelis	25-35

Rekomenduojami priedai: Vielinės grotelės

TURBO GRILL + MB

Greitai paruoškite ir apkepinkite maistą naudodami mikrobangų, kepinimo ir konvekcinės krosnelės funkcijas kartu.

MAISTAS	GALIA (W)	KEPINIMO LYGIS	TRUKMĖ (MIN.)
Šaldyti vamzdeliniai makaronai	650	Didelis	25-35
Kiaulienos kapotinis	350	Didelis	30-40

Rekomenduojami priedai: Vielinės grotelės

DEFROST (ATITIRPINIMAS)

Galite greitai atitirpdyti įvairius maisto produktus – juos tereikia pasverti. Jei norite geriausių rezultatų, maistą visada dėkite ant stiklinio sukamojo padėklo.

CRISP BREAD DEFROST (SKRUDINTOS DUONOS ATŠILDYMAS)

Naudodamiesi šia išskirtine „Whirlpool“ funkcija atitirpinsite užšaldytą duoną. Suderinus atitirpinimo ir skrudinimo technologijas duona bus tarsi šviežiai iškepta. Šią funkciją naudokite norėdami sparčiai atitirpinti ir pašildyti užšaldytas bandeles, prancūziškąjį batoną ir raguolius. Naudojantis šia funkcija turi būti naudojama „Crisp“ lėkštė.

KATEGORIJA	MAISTAS	SVORIS
1*	Atitirpinimas nustatytu laiku	-
2*	Mėsa	100 g–2 kg
3*	Paukštiena	100 g – 3 kg
4*	Žuvis	100 g–2 kg
5*	Skrudintos duonos atšildymas	50–800 g

CRISP

Ši funkcija leidžia tolygiai apskrudinti patiekalą iki rudumo ir iš viršaus, ir iš apačios. Pasirinkus šią funkciją, reikia naudoti skrudinimo lėkštę.

MAISTAS	TRUKMĖ (MIN.)
Mielinis pyragas	7 - 8
Mėsainis	8 - 10*

* Praėjus pusei gaminimo laiko maistą apverskite.

Būtinai priedai: skrudinimo lėkštė, skrudinimo lėkštės rankena

NAUDOJIMAS PIRMĄ KARTĄ

1. LAIKO NUSTATYMAS

Pirmą kartą įjungus krosnelę, jums reikės nustatyti laiką.



Mirksės du valandoms skirti skaitmenys. Sukdami reguliavimo rankenėlę nustatykite valandas ir patvirtinkite paspausdami



Ekране mirksės du minutėms skirti skaitmenys. Sukdami *rankenėlę* nustatykite minutes, o paspausdami patvirtinkite.

Atkreipkite dėmesį: Jei vėliau norėsite pakeisti laiko nustatymus, nuspauskite ir apie vieną sekundę palaikykite , kai orkaitė yra išjungta, tada pakartokite anksčiau aprašytus veiksmus. atsinaujinus elektros tiekimui, gali tekti nustatyti laiką dar kartą.

2. ĮKAITINKITE ORKAITĘ

Iš naujos orkaitės gali skliti nuo gamybos likęs kvapas: tai visiškai normalu. Kad pasišalintų gamybos metu likę kvapai, prieš pradėdami gaminti maistą, rekomenduojama įkaitinti tuščią orkaitę. Tik prieš tai iš orkaitės išimkite kartonines apsaugines dalis, apsauginę plėvelę ir priedus. Orkaitę rekomenduojama įkaitinti iki 200 °C ir palikti veikti apytikriai vieną valandą, įjungus kepimo funkciją su oro srautu (pvz., „Priverstinio oro srauto). Vadovaukitės instrukcijomis, kad tinkamai nustatytumėte funkciją.

Kvapai ir dūmai yra normalus reiškinys, kai orkaitė naudojama kelis pirmuosius kartus arba kai ji yra stipriai užteršta.

Atkreipkite dėmesį: Panaudojus prietaisą pirmą kartą, rekomenduojama išvėdinti kambarį.

KASDIENIS NAUDOJIMAS

1. PASIRINKITE FUNKCIJĄ

Kai orkaitė išjungta, ekrane rodomas tik laikas. Palaikykite nuspaudę ir įjunkite orkaitę. Sukite *rankenėlę* ir kairėje ekrano pusėje peržiūrėkite galimas pagrindines funkcijas. Šiuo metu pasirinkta funkcija mirksės ir nustos mirksėti paspaudus rankenėlę (t. y. ją pasirinkus). Pasirinkite vieną ir paspauskite .



Jei norite pasirinkti papildomą funkciją (kai tai įmanoma), pasirinkite pagrindinę funkciją ir paspauskite , kad patvirtintumėte ir pereitumėte į funkcijos meniu.



Sukite *rankenėlę* ir dešinėje ekrano pusėje pasirinkite iš galimų papildomų funkcijų, o tada patvirtinkite paspausdami . Pasirinkta papildoma funkcija mirksės, kol bus patvirtinta.

2. NUSTATYKITE FUNKCIJĄ

. AUTOMATINĖS FUNKCIJOS / JET DEFROST

MAISTO KLASĖ

Po to, kai pasirinksite vieną automatinę funkciją, turėsite pasirinkti ruošiamo maisto kategoriją.



Kai piktograma mirksi, pasukdami *rankenėlę* pasirinkite reikiamą kategoriją ir paspausdami patvirtinkite. Kategorijos nurodytos lipdukuose, klijuojamuose ant vidinio durų rėmo.

SVORIS

Kad pasiektumėte geriausių rezultatų, naudojant automatines funkcijas (ir Jet Defrost) pasirinkdami iš numatytųjų nustatymų turėtumėte įvesti maisto svorį: krosnelė apskaičiuos reikiamą funkcijos veikimo laiką pagal kiekvieną maisto kategoriją.



Kai ekrane atsiranda numatytasis nustatymas ir piktograma mirksi, pasukdami *rankenėlę* nustatykite svorį ir paspausdami patvirtinkite.

. NEAUTOMATINĖS FUNKCIJOS

Pasirinkę reikiamą funkciją, galite pakeisti jos nustatymus.

Ekране pasirodys nustatymai, kuriuos galima keisti eilės tvarka.

MIKROBANGŲ GALINGUMAS / TEMPERATŪRA



Kai ekrane ima mirksėti **W** piktograma, sukdami *reguliavimo ratuką* sureguliuokite galios nustatymus, paspauskite **Ⓢ** ir patvirtinkite, o tada pakeiskite kitus nustatymus (jei įmanoma).

Atkreipkite dėmesį: Jei funkcija aktyvi, galią galite pakeisti paspausdami **°C/W**, kad pasiektumėte nustatymų meniu, tada pasukite *rankenėlę* ir pakeiskite nustatymą.

GRILIO GALIA

Kepinant galima naudoti vieną iš trijų nustatytųjų galios lygių: 1 (žemas), 2 (vidutinis), 3 (aukštas).

Numatytoji vertė rodoma tarp dviejų mirksinčių „-“ brūkšnelių.



Sukdami *rankenėlę* nustatykite norimą kepinimo lygį, tada paspauskite **Ⓢ** ir patvirtinkite.

TRUKMĖ



Kai ekrane mirksi piktograma , naudodamiesi *reguliavimo rankenėle* nustatykite reikiamą gaminimo laiką, tada paspauskite **Ⓢ** ir patvirtinkite.

Jei gaminimo procesą ketinate valdyti patys, gaminimo laiko nustatyti nereikia. Spausdami **Ⓢ** patvirtinkite ir įjunkite funkciją.

Pastaba: Ruošdami maistą gaminimo laiką galite reguliuoti pasukdami *ratuką*; kiekvieną kartą, kai paspaudžiate **Ⓢ**, gaminimo laikas pailgėja 30 sekundžių.

SPARTUS ĮKAITINIMAS

Pasirinkite funkciją, tada *rankenėle* nustatykite reikiamą gaminimo temperatūrą ir paspauskite **Ⓢ**, kad patvirtintumėte ir įjungtumėte funkciją.



Kai orkaitė įkaista iki reikalingos temperatūros, pasigirsta garsinis signalas.

Atkreipkite dėmesį: rekomenduojame nedėti maisto į orkaitę, kol ši funkcija nepasibaigia.

3. ĮJUNKITE FUNKCIJĄ

Pritaikę reikiamus nustatymus, paspauskite **Ⓢ** ir suaktyvinkite funkciją.

Kiekvieną kartą, kai nuspaudžiamas mygtukas **Ⓢ**, gaminimo laikas pratęsiamas po 30 sek.

Atkreipkite dėmesį: Jei norite pristabdyti šiuo metu aktyvią funkciją, bet kuriuo metu galite paspausti **Ⓢ**.

. JET START

Jei krosnelė išjungta, paspauskite **Ⓢ** ir įjunkite gaminimą mikrobangomis didžiausia galia (900 W) 30 sek. Kiekvieną kartą papildomai paspaudus mygtuką **Ⓢ**, laikas pailgėja dar 30 sekundžių.

. APSAUGINIS UŽRAKTAS

Siekiant išvengti atsitiktinio krosnelės įjungimo, ši funkcija įjungiama automatiškai.

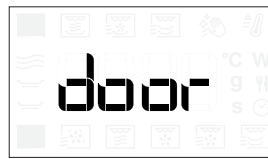

Atidarykite ir uždarykite dureles, tada paspauskite **Ⓢ** ir įjunkite pasirinktą funkciją.

4. PRISTABDYMAS

Jei norite pristabdyti veikiančią funkciją ir pamašyti ar apversti maistą, tiesiog atidarykite dureles.

Norėdami tęsti gaminimą, uždarykite dureles ir paspauskite **Ⓢ**.

AUTOMATINIS PRISTABDYMAS

(PAMAIŠYKITE ARBA APVERSKITE MAISTĄ)

Tam tikros funkcijos bus pristabdytos, kad galėtumėte maistą apversti arba išmaišyti.



Kai krosnelė sustabdo maisto ruošimą, atidarykite dureles ir atlikite veiksmą, kurį esate raginami atlikti prieš pakartotinai uždarant dureles, tada paspauskite **Ⓢ** ir tęskite gaminimą.

5. GAMINIMO PABAIGOS LAIKAS

Pasigirs garso signalas, o ekrane bus rodoma, kad gaminimas baigtas.

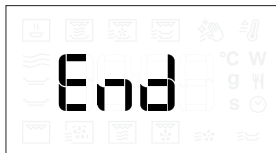

Jei norite pratęsti gaminimo laiką nekeisdami nustatymų, sukite *rankenėlę* ir nustatykite naują gaminimo laiką bei paspauskite .

. AUŠINIMAS

Kai karštą orą naudojanti funkcija baigia veikti, prietaise įsijungia aušinimo procedūra.

Ekrane rodoma „Cool On“.

Pasibaigus šiai procedūrai, orkaitė automatiškai išsijungia.

Atkreipkite dėmesį: aušinimo procedūrą galima pertraukti atidarant dureles ir, jei reikia, vėl pratęsti uždarant dureles.

. MYGTUKŲ UŽRAKTAS

Jei norite užrakinti mygtukus, paspauskite ir palaikykite 5 sek. .



Pakartokite šį veiksmą, kai norėsite mygtukus atrakinti.

Atkreipkite dėmesį: Mygtukų užraktą galima suaktyvinti ir gaminimo metu.

Saugumo sumetimais orkaitę galima išjungti bet kada palaikius nuspaustą mygtuką .

VALYMAS IR PRIEŽIŪRA

Prieš vykdydami priežiūros arba valymo darbus, įsitikinkite, kad prietaisas atvėso.

Nenaudokite valymo garais įrenginių.

Valydami nenaudokite abrazyvių šveitiklių arba abrazyvių / ėsdinančių valymo priemonių; jos gali pažeisti prietaiso paviršius.





IŠORINIAI IR VIDINIAI PAVIRŠIAI

- Paviršius valykite drėgna mikropluošto šluoste. Jei paviršiai labai nešvarūs, užlašinkite kelis lašus neutralaus pH ploviklio. Nušluostykite sausa šluoste.
- Durelių stiklą valykite tinkamu skystu plovikliu.
- Pastoviais intervalais ir kai yra daug tiškalių, išimkite sukamąjį padėklą ir jo atramą bei išvalykite krosnelės kameros dugną.
- Keptuvo valyti nereikia, nes dėl intensyvaus karščio nešvarumai sudega. Naudokite šią funkciją reguliariai.
- Įjungę „MW Self Clean“ funkciją optimaliai nuvalykite vidinius paviršius.

PRIEDAI

Visus priedus, išskyrus skrudinimo lėkštę, galima plauti indaplovėje. Skrudinimo lėkštę reikia plauti vandenyje su švelnaus poveikio plovikliu. Įsisenėjusius nešvarumus galima patrinti šluoste. Prieš valant palaukite, kol atvės skrudinimo lėkštė.

TRIKČIŲ ŠALINIMAS

Problema	Galima priežastis	Sprendimas
Orkaitė neįsijungia.	Netiekiamas maitinimas. Išjunkite iš elektros tinklo.	Patikrinkite, ar tinkle yra elektros energijos ir ar orkaitei prijungtas elektros maitinimas. Krosnelę išjunkite, vėl įjunkite ir patikrinkite, ar triktis nepašalinta.
Iš krosnelės sklinda garsas, net kai ji išjungta.	Veikia ventiliatorius.	Atidarykite dureles arba paspauskite  .
Ekране rodoma raidė „F“ su raide arba skaičiumi.	Programinės įrangos gedimas.	Kreipkitės į artimiausią techninės priežiūros centrą ir nurodykite raidę arba skaičių po raidės „F“.
Orkaitė nekaista.	Kai DEMO REŽIMAS yra „On“, visos komandos yra aktyvios ir meniu veikia, tačiau krosnelė nekaista.	Norėdami išeiti iš DEMO režimo, atlikite šią procedūrą: paspauskite °C/W,  , °C/W,  , °C/W,  iš eilės (iš viso 6 paspaudimai). Išgirsite garsinį signalą, kad operacija atlikta sėkmingai. Laikrodžio mirksi, laukdamas laiko nustatymo. Šiuo metu orkaitė yra paruošta naudoti.

Politiką, standartinę dokumentaciją ir papildomą informaciją galite rasti atlikdami toliau nurodytus veiksmus:

- Naudojant QR kodą savo prietaise
- Apsilankę svetainėje adresu docs.whirlpool.eu/docs
- Arba **kreipdamiesi į techninės priežiūros centrą** (žr. telefono numerius garantijos lankstinuke). Kreipiantis į techninės priežiūros centrą būtina pateikti gaminio duomenų plokštelėje nurodytus kodus.

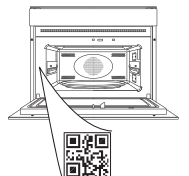

**TAKK FOR AT DU KJØPTE ET WHIRLPOOL-PRODUKT**

For å motta en mer utfyllende assistanse, vennligst registrer produktet ditt på www.whirlpool.eu/register

SKANN QR-KODEN PÅ DITT APPARAT FOR Å FÅ YTTERLIGERE INFORMASJON

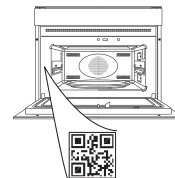

Før du bruker apparatet må du lese sikkerhetsanvisningene nøye.

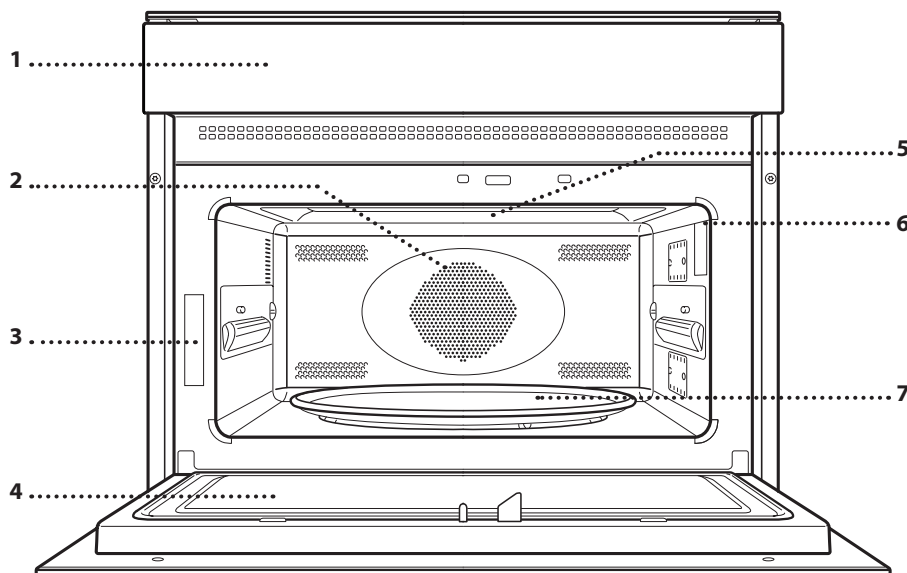
PRODUKTBEKRIVELSE

1. Kontrollpanel
2. Rundt varmeelement (ikke synlig)
3. Identifikasjonsplate (må ikke fjernes)
4. Dør åpen
5. Øvre varmeelement/grill
6. Lys
7. Roterende tallerken

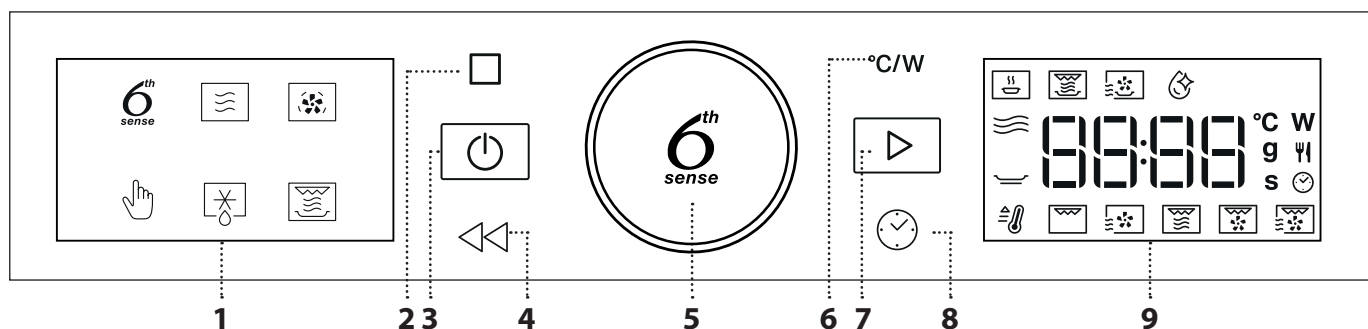
KONTROLLPANEL**1. VENSTRE DISPLAY****2. PAUSE**

For å ta en pause i stekesyklusen

3. PÅ/AV

For å slå ovnen av og på, og for å stoppe en aktiv funksjon til enhver tid.

4. TILBAKE

Får å gå tilbake til forrige meny.

5. RULLEKNAPP/ 6th SENSE-KNAPP

Drei på knotten for å bla gjennom funksjonene og endre stekeinnstillingene. Trykk  for å velge, stille inn, få tilgang til, og bekrefte funksjoner og parametere og så starte stekeprogrammet.

6. EFFEKT

For å tilpasse grillnivå eller mikrobølgeeffekt.

7. START

For å starte funksjoner og bekrefte innstillingene

8. TID

For å stille inn klokken samt stille inn eller endre tilberedningstiden.

9. HØYRE DISPLAY

TILBEHØR

Det finnes en rekke ulike tilbehør tilgjengelig på markedet. Før du kjøper dette må du forsikre deg om at det egner seg for bruk i mikrobølgeovn og tåler ovnstemperaturer.

Metallbeholdere for mat eller drikke må aldri benyttes ved tilberedning i mikrobølgeovn. Påse alltid at maten og tilbehøret ikke kommer i kontakt med de indre veggene i ovnen.

Sørg alltid for at den roterende tallerkenen kan dreie fritt rundt før ovnen starter. Pass på at du ikke flytter på den roterende tallerkenen når du setter inn eller fjerner annet tilbehør.

Tilbehør under mikrobølgefunksjon kan øke i temperatur. Det anbefales å bruke beskyttelse for å håndtere tilbehør på slutten av syklusen

ROTERTENDE TALLERKEN

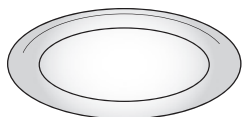

Plassert på sin støtte, kan den roterende glasstallerkenen brukes med alle metodene for tilberedning.

Den roterende tallerkenen

skal alltid brukes som et utgangspunkt for andre beholdere eller tilbehør, med unntak av det rektangulære stekebrettet.

STØTTE TIL DEN ROTERTENDE TALLERKENEN

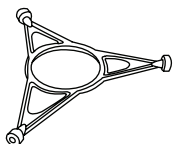

Bruk kun støtten til den roterende glasstallerkenen. Ikke plasser annet tilbehør på støtten.

CRISP-PANNE

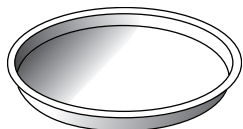

Må kun brukes med funksjonene som er angitt.

Crisp-pannen må alltid plasseres midt på den roterende glasstallerkenen eller wirestativet og kan forvarmes når den er tom,

ved å benytte en spesialfunksjon kun beregnet for dette formålet. Plasser maten direkte på crisp-pannen.

HÅNDTAK FOR CRISP-PANNE

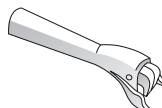

Brukbar for å fjerne den varme crisp-pannen fra ovnen.

RIST

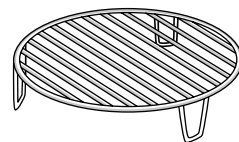

Dette gjør at du kan plassere mat nærmere grillen, for å perfekt brune din rett og gjør det mulig å oppnå en optimal luftsirkulasjon. Den må benyttes som base for crisp-pannen ved noen "Crisp Fry"

funksjoner. Sett risten på den roterende tallerkenen, og påse at den ikke kommer i kontakt med andre overflater.

REKTANGULÆRT BAKEBRETT

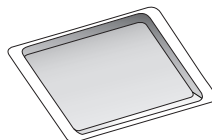

Bruk kun bakebrettet med funksjoner som kan tilberedes i konveksjonsovn; det må aldri brukes i kombinasjon med mikrobølger.

Sett platen inn horisontalt, slik at den hviler på risten i ovnsrommet.

Vennligst merk deg: Du trenger ikke å fjerne den roterende tallerkenen og dens støtte når du bruker den rektangulære stekebrettet.

Antall og type tilbehør kan variere avhengig av hvilken modell som du kjøpt. Annet tilbehør som ikke medfølger kan kjøpes separat gjennom kundeservice.

FUNKSJONER

6TH SENSE FUNCTIONS (6TH SENSE-FUNKSJONER)

Med 6th Sense-funksjonen, er det tilstrekkelig å velge type og vekt eller mengde matvarer for å oppnå best mulig resultat. Ovnen vil automatisk beregne de optimale innstillingene og fortsette å endre de mens tilberedningen pågår. For at denne funksjonen skal brukes optimalt, følges indikasjonene i den tilhørende tilberedningstabellen.

6th SENSE GJENOPPVARMING

For å varme opp ferdiglaget mat som enten er frossen eller har romtemperatur. Ovnen beregner automatisk verdiene som er nødvendige for å oppnå de beste resultatene på kortest tid. Plasser maten på en ildfast tallerken eller fat som tåler mikrobølger.

KATEGORI	MAT	VEKT
1	Tallerkenrett	250 - 800 g
2*	Frossen lasagna	400 g - 1 kg
3*	Frossen porsjon	250 - 800 g
4	Melk/vann	100 - 500 g
5	Suppe	200 - 800 g

6th SENSE CRISP

For raskt oppvarming og tilberedning av frossen mat, og for å gi de en gylden, sprø overflate. Bruk denne funksjonen kun med crisp-pannen som inngår. Snu maten når du blir minnet om det.

KATEGORI	MAT	VEKT
1	Kyllingstykker	400 g - 1,2 kg
2*	Hamburgere	100 - 500 g
3*	Kyllingnuggets	100 - 500 g
4*	Pizza	350 - 600 g
5*	Panerte fiskepinner	100 - 500 g

Nødvendig tilbehør: Crisp-panne, håndtak til crisp-pannen.

6th SENSE CRISP FRY (SENSE CRISP-STEKING)

Denne sunne og eksklusive funksjonen kombinerer kvaliteten ved crisp-funksjonen med egenskapene til sirkulasjonen av varm luft. Den gjør det mulig å oppnå sprøtt, smakfullt stekeresultat, med en vesentlig reduisering av olje som trengs sammenlignet med den tradisjonelle matlagingen, behovet for olje kan til og med fjernes helt i enkelte oppskrifter. Det finnes mange forskjellige forhåndsinnstilte retter, både ferske og frosne.

KATEGORI	MAT	VEKT
1*	Pommes frites	100 - 500 g
2*	Fisk og chips	100 - 500 g
3	Panert kyllingfilet	100 - 500 g
4	Paprikaskiver	100 - 500 g
5*	Stekt sjømat	100 - 500 g

Nødvendig tilbehør: Crisp-panne, rist, håndtak til crisp-pannen.

MW SELVREISING

Effekten av damp frigjort under denne spesielle rengjøringscyklusen gjør at skitt og matrester lett kan fjernes. Hell en kopp drikkevann i en mikrobølgesikker beholder og aktiver funksjonen.

MIKROBØLGER

Bruk mikrobølgefunksjonen kun med mat eller drikk inni for å bevare produktets funksjonalitet.

EFFEKT (W)	ANBEFALT FOR
900	Rask oppvarming av drikke eller andre matvarer med høyt vanninnhold.
750	Tilberede grønnsaker.
650	Tilberede kjøtt og fisk.
500	Tilberedning av kjøttsauser eller sauser som inneholder ost eller egg. Avsluttende tilberedning av kjøttpaier eller pastaretter.
350	Langsom, forsiktig matlaging. Perfekt for å smelte smør eller sjokolade.
160	Tining av frosne matvarer eller mykgjøring av smør og ost.
90	Mykgjøre iskrem.

HANDLING	MAT	EFFEKT (W)	VARIGHET (MIN.)
Varm opp på nytt	2 kopper	900	1 - 2
Varm opp på nytt	Potetmos 1 kg	900	10 - 12
Avising	Kjøttdeig 500 g	160	15 - 16
Stek	Sukkerbrød	750	7 - 8
Stek	Eggekrem	500	13 - 16
Stek	Kjøttpudding	750	17 - 20

TVUNGEN LUFT

For å tilberede retter på en måte som gir lignende resultat som ved bruk av en tradisjonell ovn. Stekeplaten eller andre kokekar som er egnet for bruk i ovn kan brukes til å tilberede visse matvarer. For å oppnå best mulig resultat har denne funksjonen en forvarmingsfase: vent til slutten av forvarmingen med å sette inn maten.

MAT	TEMP. (°C)	VARIGHET (MIN.)
Cupcake / Småkaker	160	20 - 30
Småkaker	160 - 170	20 - 30

Anbefalt tilbehør: Rektangulært stekebrett/rist



MANUELLE FUNKSJONER



RASK FORVARMING

For rask forvarming av ovnen før syklusen for steking. Vent til funksjonen er ferdig, før du legger mat i ovnen. Når forvarmingen er avsluttet, vil ovnen velge automatisk funksjonen "Forced Air" (tvungen luft).



GRILL

For brunng, grilling og gratenger. Vi anbefaler å snu maten under tilberedningen.

MAT	GRILLNIVÅ	VARIGHET (MIN.)
Ristet brød	Høyt	5 - 6*
Kongereker	Middels	18 - 22

*For tykke brødskiver forvarmer du den tomme mikrobølgeovnen med høy temperatur på grillen i 3 minutter

Anbefalt tilbehør: Rist



TVUNGEN LUFT + MB

For å forberede ovnsretter i løpet av kort tid. Vi anbefaler at du benytter risten for å optimere sirkulasjonen av luft.

MAT	EFFEKT (W)	TEMP. (°C)	VARIGHET (MIN.)
Steker	350	170	35 - 40
Kjøttpai	160	180	25 - 35

Nødvendig tilbehør: rist



GRILL + MB

For rask tilberedning og gratinering av retter, ved å kombinere mikrobølgefunksjonen og grillfunksjonene.

MAT	EFFEKT (W)	GRILLNIVÅ	VARIGHET (MIN.)
Potetgrateng	650	Middels	20 - 22
Bakte poteter	650	Høyt	10 - 12

Anbefalt tilbehør: Rist



TURBOGRILL

For perfekt resultat, ved å kombiner grill og ovns luftkonveksjon. Vi anbefaler å snu maten under tilberedningen.

MAT	GRILLNIVÅ	VARIGHET (MIN.)
Kylling Kebab	Høyt	25 - 35

Anbefalt tilbehør: Rist



TURBOGRILL + MB

For rask tilberedning og brunng av din mat, kombinere mikrobølgeovn, grill og ovns luftkonveksjon.

MAT	EFFEKT (W)	GRILLNIVÅ	VARIGHET (MIN.)
Cannelloni Frosne	650	Høyt	25 - 35
Svinekoteletter	350	Høyt	30 - 40

Anbefalt tilbehør: Rist



TINING

For rask optining av forskjellig typer matvarer ganske enkelt ved å spesifisere deres vekt. Plasser alltid maten direkte på den roterende glasstallerkenen for å oppnå best resultat.

TINING AV BRØD

Denne eksklusive Whirlpool-funksjonen gjør det mulig for deg å tine frossent brød. Ved å kombinere Defrost- and Crisp-teknologiene, vil brødet ditt smake og ha samme konsistens som et nybakt brød. Bruk denne funksjonen for hurtig tining og oppvarming av rundstykker, baguetter & croissanter. Crisp-platen må benyttes sammen med denne funksjonen.

KATEGORI	MAT	VEKT
1*	TIDSINNSTILT DEFROST	-
2*	Kjøtt	100 g - 2 kg
3*	Fjærkre	100 g - 3 kg
4*	Fisk	100 g - 2 kg
5*	Tining av brød	50 - 800 g



CRISP

For perfekt brunng av en rett, både på oversiden og undersiden maten. Denne funksjonen må kun benyttes med den egne Crisp-pannen.

MAT	VARIGHET (MIN.)
Gjærbakst	7 - 8
Hamburger	8 - 10*

* Snu maten halvveis under steking.

Nødvendig tilbehør: Crisp-panne, håndtak for crisp-pannen

FØRSTE GANGS BRUK

1. INNSTILLING AV TID

Du må stille inn klokken når du slår på ovnen for første gang.



De to sifrene for timen vil begynne å blinke: Vri på bryteren for å stille inn timen, og trykk for å bekrefte.



De to sifrene minuttene vil begynne å blinke. Vri på bryteren for å stille inn minuttene og trykk for å bekrefte.

Vennligst merk deg: For å endre på tiden ved et senere tidspunkt, trykk og hold nede i minst ett sekund mens ovnen er av og gjenta trinnene ovenfor. Du må kanskje stille klokken på nytt etter langvarige strømbrudd.

2. VARM OPP OVNEN

En ny ovn vil kanskje avgi lukt som har blitt etterlatt i løpet av produksjonen: dette er helt normalt. Før du begynner å lage maten, anbefaler vi at du varmer opp ovnen når den er tom for å fjerne eventuell lukt. Fjern eventuell beskyttelsesplatt eller transparent film fra ovnen og ta ut eventuelt tilbehør inni den. Varm ovnen til 200 °C i rundt en time, helst ved hjelp av en funksjon med luftsirkulasjon (f. eks "Forced Air" (tvungen luft). Følg instruksjonene for å stille inn funksjonen på riktig måte.

Lukt og røyk er normalt når ovnen brukes de første gangene, eller når den er sterkt tilsmusset.

Vennligst merk deg: Det anbefales å lufte rommet etter å ha brukt apparatet første gang.

DAGLIG BRUK

1. VELG EN FUNKSJON

Når ovnen er av, vises kun klokken på displayet. Trykk og hold nede for å slå på ovnen. Vri på bryteren for å se de viktigste funksjonene som er tilgjengelige på venstre display. Funksjonen som for øyeblikket er valgt, blinker og slutter å blinke når du trykker på knappen (dvs. etter at den er valgt). Velg én og trykk .



For å velge en underfunksjon (hvor denne er tilgjengelig), velg hovedfunksjonen og trykk deretter på for å bekrefte og gå til menyen med funksjoner.



Vri på bryteren for å velge blant de tilgjengelige underfunksjonene på høyre display, og trykk deretter på for å bekrefte. Delfunksjonen som er valgt, blinker inntil den bekreftes.

2. STILL INN EN FUNKSJON

. AUTOMATISKE FUNKSJONER / JET DEFROST

MATKATEGORI

Når du har valgt én av de automatiske funksjonene, må du velge hvilken matvarekategori du tilbereder.



Når blinker, vri på bryteren for å velge hvilken kategori du ønsker og trykk deretter på for å bekrefte. Kategoriene er angitt på klistremerkene som er festet på den indre dørkarmen.

VEKT

For å oppnå best resultat, krever de automatiske funksjonene (og Jet Defrost) at du legger inn hvor mye maten veier, ved å velge blant standardinnstillingene: ovnen vil beregne den ideelle tiden for funksjonen som gjelder for hver matkategori.



Når standardinnstillingene vises på displayet og blinker, vri på bryteren for å stille inn vekten og trykk deretter på for å bekrefte.

. MANUELLE FUNKSJONER

Etter å ha valgt funksjonen du ønsker, kan du endre innstillingene.

Displayet vil vise innstillingene som kan endres i sekvens.

MIKROBØLGEEFFEKT/ TEMPERATUR

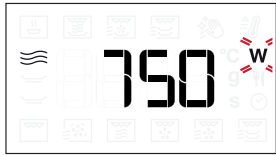

Når W ikonet blinker på displayet, vri *bryteren* for å regulere innstilling av styrke, og trykk deretter for å bekrefte, og fortsett for å endre innstillingene som følger (hvis mulig).

Vennligst merk deg: Når funksjonen er aktivert, kan effekten endres ved å trykke på °C/W for å få tilgang til menyen med innstillinger, vri deretter på *bryteren* for å endre innstillingen.

GRILLEFFEKT

Det finnes definerte effektnivå for grilling: 1 (lav), 2 (mid), 3 (høy). Standardverdien vises mellom to blinkende "- -" symboler.



Vri på bryteren for å stille ønsket grillnivå, og trykk deretter på for å bekrefte.

VARIGHET



Når ikonet blinker på displayet, bruk *bryteren* for å stille inn steketiden du ønsker og trykk deretter for å bekrefte.

Du trenger ikke stille inn steketiden dersom du ønsker å styre steking manuelt: Trykk for å bekrefte og starte funksjonen.

Merk: Du kan regulere steketiden, mens steking pågår, ved å vri på *bryteren*; hver gang du trykker på , øker du steketiden med 30 sekund.

HURTIG OPPVARMING

Velg funksjonen, og bruk deretter *bryteren* for å stille inn ønsket temperatur, og trykk for å bekrefte og starte funksjonen.



Når ovnen når måltemperaturen, begynner en varselslyd å pipe.

Vennligst merk deg: Det er lurt å unngå å sette maten inn i ovnen før denne funksjonen er avsluttet.

3. AKTIVERE FUNKSJONEN

Når du har fastsatt alle innstillingene du trenger, trykk på for å aktivere funksjonen.

Hver gang knappen trykkes igjen, vil steketiden økes med ytterligere 30 sekunder.

Vennligst merk deg: Du kan trykke når som helst for å stoppe funksjonen som for øyeblikket er aktiv.

. JET START

Når ovnen er slått av, kan du trykke på for å aktivere matlaging med mikrobølge-funksjonen stilt inn på full effekt (900 W) i 30 sekunder. Hvert ekstra trykk på knappen øker tiden med ytterligere 30 sekunder.

. SIKKERHETSLÅS

Denne funksjonen aktiveres automatisk for å hindre at ovnen blir slått på utilsiktet.



Åpne og lukk døren, og trykk deretter på for å starte funksjonen.

4. PAUSE

For å sette en aktiv funksjon på pause, for eksempel for å røre i eller snu maten, er det tilstrekkelig å åpne døren.

For å starte den opp igjen, lukk døren og trykk på .

AUTOMATISK PAUSE

(RØR ELLER SNU MATEN)

Visse funksjoner vil bli satt på pause for at du skal kunne snu eller røre i maten.



Når ovnen har satt steking på pause, må du åpne døren og utføre handlingen du blir minnet om å gjøre, før du lukker døren igjen og trykker for å fortsette tilberedningen.

5. TILBEREDNINGENS SLUTTID

Et lydsignal høres, og displayet vil indikere at matlagingen er ferdig.

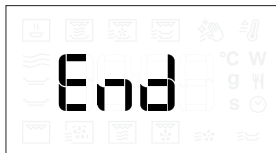

For å forlenge tilberedningstiden uten å endre innstillingene, vri på *bryteren* for å stille inn en ny tilberedningstid og trykk på .

. AVKJØLER

Når en funksjon med varm luft er ferdig, kan apparatet utføre en avkjølingsfase.

Displayet viser da «Cool on».

Etter denne prosedyren vil ovnen slå seg av automatisk.

Vennligst merk deg: avkjølingsprosedyren kan avbrytes ved å åpne døren og den vil eventuelt aktiveres på nytt, dersom det er nødvendig, ved å lukke den igjen.

. TASTELÅS

For å låse tastaturet, trykk og hold nede  i minst 5 sekund.



Gjør dette på nytt for å låse opp tastaturet.

Vennligst merk deg: Tastelåsen kan også aktiveres mens stekingen pågår.

Av sikkerhetsmessige grunner, kan ovnen slås av når som helst ved å trykke og holde nede .

RENGJØRING OG VEDLIKEHOLD

Påse at apparatet er kjølt ned før du utfører vedlikehold og rengjøring.

Bruk ikke damprensere.

Bruk ikke stålull, skuresvamber eller slipende/etsende rengjøringsmidler, da disse kan skade apparatets overflater.

INDRE OG YTRE OVERFLATER

- Rengjør overflatene med en fuktig mikrofiberklut. Hvis de er svært tilsmussede, tilsettes noen dråper nøytralt rengjøringsmiddel. Tørk med en tørr klut.
- Rengjør glasset i døren med et egnet flytende vaskemiddel.
- Med jevne mellomrom, og i tilfelle av søl, fjern platespiller og støtten for å rengjøre bunnen av ovnen, fjern alle matrester.
- Grillen trenger ikke rengjøring, fordi den intense varmen brenner bort smusset. Bruk denne funksjonen med jevne mellomrom.
- Aktiver "MW Self Clean" funksjonen for optimalt renhold av de indre flatene.

TILBEHØR

Alt tilbehør kan vaskes i oppvaskmaskin med unntak av Crisp-pannen. Crisp-pannen må gjøres ren ved å benytte vann og mildt vaskemiddel. For fastsittende skitt, gni forsiktig med en klut. La alltid Crisp-pannen kjøle seg ned før rengjøring.

FEILSØKING

Problem	Mulig årsak	Løsning
Ovnen er ikke slått på.	Strømbrudd. Koblet fra stikkkontakten.	Sjekk at det er strøm og om ovnen er koblet til strømmettet. Skru ovnen av og på igjen for å se om feilen fortsatt er der.
Ovnen gir fra seg lyder, selv når den er slått av.	Kjøleviften er i drift.	Åpne døren eller trykk. 
Displayet viser bokstaven "F" etterfulgt av en bokstav eller et nummer.	Programvarefeil.	Ta kontakt med nærmeste Ettersalgsservicecenter og oppgi bokstaven eller nummeret som følger bokstaven "F".
Ovnen varmes ikke opp.	Når "DEMO" er "På" er alle kommandoene aktive og menyene er tilgjengelige, men ovnen varmes ikke opp.	Følg denne fremgangsmåten for å gå ut av DEMO-modus: trykk °C/W,  , °C/W,  , °C/W,  i sekvens (6 trykk totalt). Du vil høre et pipesignal som bekrefter at operasjonen er vellykket utført. Klokken blinker i påvent av timeinnstillingen. På dette tidspunktet er ovnen klar til bruk.

Retningslinjer, standarddokumentasjon og ekstra produktinformasjon vil du kunne finne ved å:

- Bruk av QR-koden i apparatet ditt
- Besøk vårt nettsted docs.whirlpool.eu/docs
- Alternativt kan du **kontakte vår Ettersalgsservice** (se telefonnummeret i garantiheftet). Når du kontakter vår Ettersalgsservice, vennligst oppgi kodene du finner på produktets typeskilt.

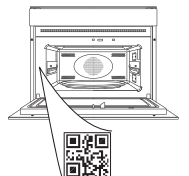

**DZIĘKUJEMY ZA ZAKUP PRODUKTU WHIRLPOOL**

W celu uzyskania kompleksowej pomocy prosimy zarejestrować urządzenie na stronie www.whirlpool.eu/register

W CELU UZYSKANIA SZCZEGÓŁOWYCH INFORMACJI, NALEŻY ZESKANOWAĆ KOD QR NA URZĄDZENIU

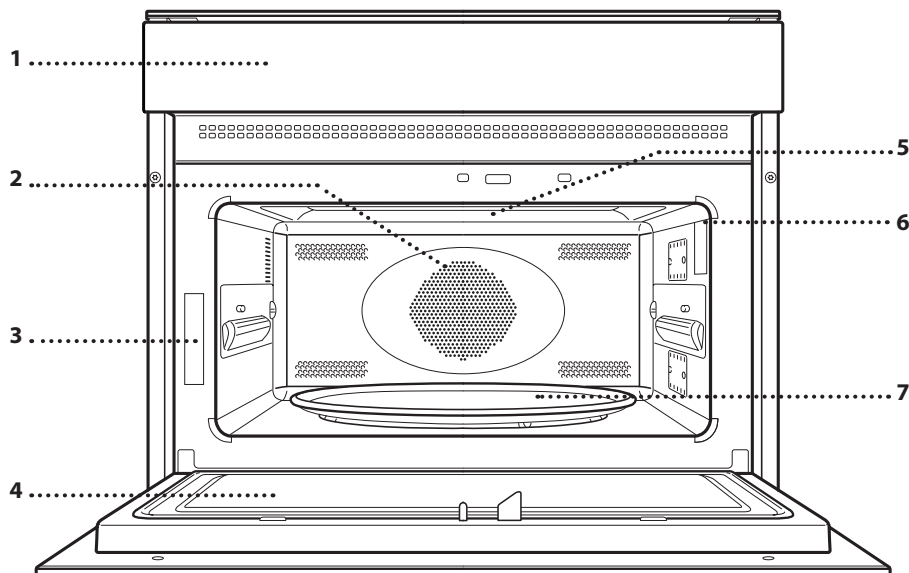

Przed użyciem urządzenia należy uważnie przeczytać instrukcję bezpieczeństwa.

OPIS PRODUKTU

1. Pulpit sterujący
2. Grzałka okrągła (niewidoczna)
3. Tabliczka znamionowa (nie usuwać)
4. Drzwiczki
5. Grzałka górna/grill
6. Oświetlenie
7. Talerz obrotowy

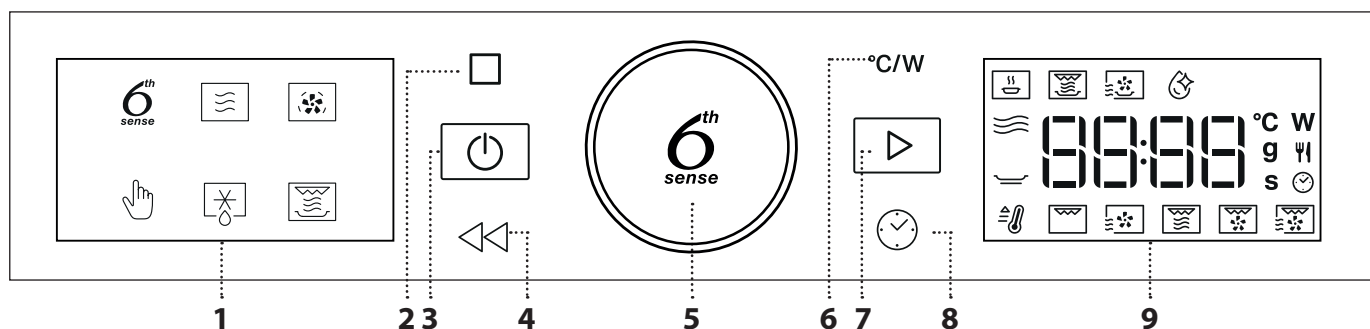
PANEL STEROWANIA**1. WYŚWIETLACZ Z LEWEJ STRONY****2. PAUZA**

Do wstrzymania cyklu gotowania

3. WŁ./WYŁ.

Do włączania i wyłączenia kuchenki oraz do wyłączenia aktywnych funkcji w dowolnym momencie.

4. POWRÓT

Aby wrócić do poprzedniego ekranu.

5. POKRĘTŁO/PRZYCIISK FUNKCJI 6th SENSE

Służy do wyboru funkcji i regulacji wszystkich parametrów gotowania. Nacisnąć , aby wybrać, dokonać ustawień, uzyskać dostęp do funkcji oraz parametrów, potwierdzić je oraz rozpocząć program gotowania.

6. MOC

Służy do ustawienia temperatury, poziomu grillowania lub mocy mikrofal.

7. ROZPOCZNIJ

Aby wybierać funkcje i potwierdzać ustawienia

8. GODZINA

Aby ustawić godzinę lub określić czas gotowania.

9. WYŚWIETLACZ Z PRAWEJ STRONY

AKCESORIA

Na rynku dostępnych jest wiele akcesoriów. Przed zakupem należy upewnić się, czy dane akcesoria nadają się do użycia w kuchenke mikrofalowej i czy są odporne na działanie temperatur panujących w jej komorze.

Podczas gotowania przy użyciu mikrofal nie wolno używać metalowych pojemników na jedzenie lub napoje.

Należy zawsze upewnić się, że potrawy i akcesoria nie stykają się z wewnętrznymi ściankami kuchenki.

Przed uruchomieniem kuchenki należy zawsze sprawdzić, czy talerz obrotowy może się swobodnie obracać. Przy wkładaniu lub wyjmowaniu naczyń należy uważać, aby talerz obrotowy nie wypadł ze swojego położenia.

Akcesoria podczas używania funkcji mikrofal mogą podnieść temperaturę. Zalecane jest stosowanie zabezpieczenia do obsługi akcesoriów na koniec cyklu

TALERZ OBROTOWY

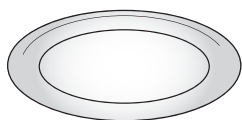

Umieszczony na podstawce, szklany talerz obrotowy może być używany do wszystkich metod gotowania.

Talerz obrotowy musi zawsze

stanować podstawę dla innych pojemników lub akcesoriów, z wyjątkiem prostokątnej blachy do pieczenia.

PODSTAWKA POD TALERZ OBROTOWY

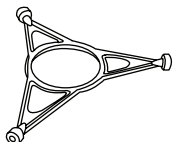

Podstawki należy używać tylko ze szklanym talerzem obrotowym. Na podstawce nie należy umieszczać innych akcesoriów.

TALERZ CRISP

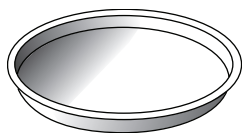

Może być używany tylko z wybranymi funkcjami.

Talerz Crisp musi być zawsze umieszczany na środku szklanego talerza obrotowego lub stojaka z drutu i można go wstępnie

podgrzać, kiedy jest pusty, korzystając ze specjalnej funkcji przeznaczonej wyłącznie do tego celu. Umieścić potrawę bezpośrednio na talerzu Crisp.

UCHWYT DO TALERZA CRISP

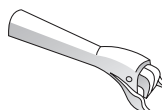

Służy do wyjmowania gorącego talerza Crisp z piekarnika.

RUSZT

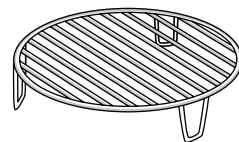

Umożliwia umieszczenie potrawy bliżej grilla, a tym samym zapewnia doskonały stopień przyrumienienia dania i optymalną cyrkulację powietrza.

Korzystając z niektórych funkcji

Crisp Fry, należy używać jej jako podstawki pod talerz Crisp. Umieścić ruszt na talerzu obrotowym, upewniając się, że nie styka się z innymi powierzchniami.

PROSTOKĄTNA BLACHA DO PIECZENIA

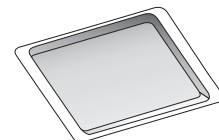

Blachy do pieczenia można używać tylko z funkcjami umożliwiającymi pieczenie konwekcyjne; nie wolno używać jej w połączeniu z mikrofalami.

Włożyć talerz poziomo, umieszczając go na podstawce wewnątrz komory.

Uwaga: Podczas używania prostokątnej blachy do pieczenia nie trzeba wyjmować talerza obrotowego i jego podstawki.

Liczba i rodzaj akcesoriów może różnić się w zależności od zakupionego modelu.

Akcesoria dodatkowe, które nie są dołączone do zestawu, można zakupić oddzielnie w punkcie serwisu posprzedażnego.

FUNKCJE



6th SENSE FUNCTIONS (FUNKCJE 6th SENSE)

Korzystając z funkcji „6th Sense”, wystarczy wybrać rodzaj, wagę lub ilość potrawy, by osiągnąć najlepsze możliwe rezultaty. Kuchenka mikrofalowa automatycznie obliczy optymalne ustawienia, a następnie będzie je odpowiednio dostosowywać w trakcie gotowania. Aby najlepiej wykorzystać możliwości tej funkcji, należy stosować się do wskazówek zawartych w danej tabeli pieczenia.



6th SENSE ODGRZEWANIE

Służy do odgrzewania gotowych potraw – zamrożonych lub w temperaturze pokojowej. Urządzenie automatycznie oblicza wartości ustawień potrzebne do osiągnięcia najlepszych możliwych rezultatów w jak najkrótszym czasie. Potrawę należy umieścić na żaroodpornym talerzu lub naczyniu przeznaczonym do kuchenek mikrofalowych.

KATEGORIA	POTRAWA	WAGA
1	Danie na talerzu	250 - 800 g
2*	Mrożona лазania	400 g - 1 kg
3*	Mrożone danie	250 - 800 g
4	Mleko/Woda	100-500 g
5	Zupa	200 - 800 g



6th SENSE CRISP

Do szybkiego podgrzewania i zapiekania mrożonych potraw, aby zapewnić złocisty, chrupiący wierzch potrawy. Do tej funkcji należy używać wyłącznie talerza Crisp dostarczonego w zestawie. Po pojawieniu się odpowiedniego komunikatu obrócić potrawę na drugą stronę.

KATEGORIA	POTRAWA	WAGA
1	Kawałki kurczaka	400 g - 1,2 kg
2*	Hamburgery	100-500 g
3*	Nugetsy z kurczaka	100-500 g
4*	Pizza	350 - 600 g
5*	Paluszki rybne w panierce	100-500 g

Wymagane akcesoria: Talerz Crisp, uchwyt do talerza Crisp



6th SENSE CRISP FRY

Ta wyjątkowa funkcja, która pozwala na zdrowe przygotowanie potraw, łączy cechy funkcji Crisp z właściwościami cyrkulującego ciepłego powietrza. Dzięki niej można przygotować chrupkie, smaczne i przypieczone dania, ograniczając ilość tłuszczu potrzebnego do przyrządzenia potrawy w porównaniu z tradycyjnym gotowaniem. W niektórych przepisach można nawet całkowicie wykluczyć konieczność stosowania tłuszczu. Jest to możliwe przy przyrządzaniu przeróżnych potraw, zarówno ze świeżych, jak i z mrożonych składników.

KATEGORIA	POTRAWA	WAGA
1*	Frytki	100-500 g
2*	Ryba z frytkami	100-500 g
3	Panierowany filet z kurczaka	100-500 g
4	Paski papryki	100-500 g
5*	Smażone owoce morza	100-500 g

Wymagane akcesoria: Talerz Crisp, ruszt, uchwyt do talerza Crisp.



SAMOCZYSZCZENIE MW

W ramach tego specjalnego cyklu czyszczenia brud i resztki jedzenia można z łatwością usunąć za pomocą pary. Włącz szklankę wody pitnej do pojemnika odpornego na działanie mikrofal i aktywować funkcję.



MIKROFALE

Używać funkcji mikrofal jedynie z żywnością lub napojami w środku, aby zachować prawidłowe działanie produktu.

MOC (W)	ZALECENIA
900	Szybkie podgrzewanie napojów lub potraw o dużej zawartości wody.
750	Gotowanie warzyw.
650	Gotowanie mięsa i ryb.
500	Gotowanie sosów mięsnych lub sosów zawierających ser lub jaja. Dopiekanie tart mięsnych lub zapiekanych makaronów.
350	Powolne, delikatne gotowanie. Doskonałe do rozpuszczania masła lub czekolady.
160	Rozmrażanie mrożonych owoców lub zmiękczenie masła i sera.
90	Zmiękczenie lodów.

DZIAŁANIE	POTRAWA	MOC (W)	CZAS TRWANIA (MIN.)
Odgrzewanie	2 szklanki	900	1 - 2
Odgrzewanie	Ziemniaki tłuczone 1 kg	900	10 - 12
Rozmrażanie	Mięso mielone 500 g	160	15 - 16
Gotowanie	Biszkopt	750	7 - 8
Gotowanie	Krem waniliowy	500	13 - 16
Gotowanie	Pieczeń rzymska	750	17 - 20



TERMOOBIEG

Służy do takiego przygotowywania potraw, które pozwoli uzyskać podobny efekt, jak w przypadku zwykłego piekarnika. Do pieczenia potraw można używać blach lub innych naczyń przeznaczonych do pieczenia w piekarniku. Aby osiągnąć najlepsze wyniki, funkcja ta posiada fazę nagrzewania: poczekać do końca nagrzewania, aby włożyć jedzenie.

POTRAWA	TEMP. (°C)	CZAS TRWANIA (MIN.)
Babeczka / Małe ciastka	160	20-30
Ciasteczka	160 -170	20-30

Zalecane akcesoria: Prostokątna tacka do pieczenia / podstawka drucziana

MANUAL FUNCTIONS (FUNKCJE RĘCZNE)

SZYBKIE NAGRZEW.

Służy do szybkiego nagrzania piekarnika przed rozpoczęciem cyklu pieczenia. Przed umieszczeniem potraw w piekarniku poczekać do zakończenia tej funkcji. Po zakończeniu nagrzewania urządzenie automatycznie wybierze funkcję „Termoobieg”.

GRILL

Do przypiekania, grillowania i zapiekania. Zaleca się obracać potrawy podczas gotowania/pieczenia.

POTRAWA	POZIOM GRILLOWANIA	CZAS TRWANIA (MIN.)
Tost	Wysoki	5 - 6*
Krewetki koktajlowe	Średni	18 - 22

*W przypadku grubych kromek chleba podgrzać pustą kuchenkę mikrofalową z grillem przez 3 minuty

Zalecane akcesoria: Ruszt

TERMOOBIEG+MIKROFAŁA

Służy do przygotowywania dań pieczonych w krótkim czasie. Zaleca się użycie podstawki, co zapewni lepszy obieg powietrza.

POTRAWA	MOC (W)	TEMP. (°C)	CZAS TRWANIA (MIN.)
Pieczenie	350	170	35 - 40
Mięso zapiekane w cieście	160	180	25-35

Wymagane akcesoria: ruszt

GRILL + MIKROFAŁE

Służy do szybkiego gotowania i zapiekania potraw, dzięki połączeniu funkcji mikrofal i grilla.

POTRAWA	MOC (W)	POZIOM GRILLOWANIA	CZAS TRWANIA (MIN.)
Zapiekanka ziemniaczana	650	Średni	20 - 22
Zapiek. ziemniaki	650	Wysoki	10 - 12

Zalecane akcesoria: Ruszt

TURBO GRILL

Zapewnia doskonale efekty dzięki połączeniu funkcji grilla i konwekcji. Zaleca się obracać potrawy podczas gotowania/pieczenia.

POTRAWA	POZIOM GRILLOWANIA	CZAS TRWANIA (MIN.)
Kebab z kurczaka	Wysoki	25-35

Zalecane akcesoria: Ruszt

TURBOGRILL+MIKROFAŁE

Służy do szybkiego pieczenia i zapiekania potraw dzięki połączeniu funkcji mikrofal, grilla i konwekcji.

POTRAWA	MOC (W)	POZIOM GRILLOWANIA	CZAS TRWANIA (MIN.)
Cannelloni (mrożony)	650	Wysoki	25-35
Kotlety wieprzowe	350	Wysoki	30 - 40

Zalecane akcesoria: Ruszt

ROZMRAŻANIE

Do szybkiego rozmrażania różnych rodzajów żywności, na podstawie określenia ich wagi. Aby uzyskać najlepszy efekt, należy ułożyć żywność bezpośrednio na szklanym talerzu obrotowym.

ROZMRAŻANIE CHRUPKIEGO CHLEBA

Ta wyjątkowa funkcja Whirlpool pozwala na rozmrażanie zamrożonego chleba. Dzięki połączeniu technologii rozmrażania z technologią Crisp chleb smakuje i pachnie tak, jakby był świeżo upieczony. Funkcji tej należy używać do szybkiego rozmrażania i podgrzewania bułek, bagietek i rogalików. Aby korzystać z tej funkcji, należy użyć talerza Crisp.

KATEGORIA	POTRAWA	WAGA
1*	Czasowe odszranianie	-
2*	Mięso	100 g - 2 kg
3*	Drób	100 g - 3 kg
4*	Ryby	100 g - 2 kg
5*	Rozmrażanie chrupkiego chleba	50-800 g

CRISP

Umożliwia idealnie przyrumienienie potrawy zarówno z wierzchu, jak i od spodu. Tej funkcji można używać tylko ze specjalnym talerzem Crisp.

POTRAWA	CZAS TRWANIA (MIN.)
Ciasto drożdżowe	7 - 8
Hamburger	8 - 10*

* Obrócić potrawę w połowie czasu gotowania.

Wymagane akcesoria: Talerz Crisp, uchwyt do talerza Crisp

PIERWSZE UŻYCIE

1. USTAWIANIE CZASU

Przy pierwszym włączeniu kuchenki konieczne będzie ustawienie czasu.



Zaczną migać dwie cyfry godzin: Obrócić *pokrętło*, aby wybrać godziny i wcisnąć , aby potwierdzić.



Zaczną migać dwie cyfry oznaczające minuty. Obrócić *pokrętło*, aby wybrać minuty i wcisnąć , aby potwierdzić.

Uwaga: Aby zmienić ustawienie godziny później, wcisnąć i przytrzymać  przez co najmniej jedną sekundę przy wyłączonej kuchenke i powtórzyć kroki przedstawione powyżej. W przypadku dłuższej przerwy w dostawie prądu może zająć potrzeba ponownego ustawienia czasu.

2. ROZGRZEWANIE PIEKARNIKA



Nowe urządzenie może mieć wyczuwalny zapach, który jest pozostałością po produkcji: jest to zjawisko normalne. Dlatego przed przystąpieniem do przygotowywania potraw zalecamy rozgrzanie piekarnika „na pusto”, co ułatwi pozbycie się tego zapachu. Należy wyjąć z komory urządzenia wszystkie kartony zabezpieczające i zdjąć przezroczystą folię, a także usunąć wszystkie znajdujące się w niej akcesoria. Rozgrzać piekarnik do 200 °C i pozostawić go włączonym na około godzinę, najlepiej korzystając z funkcji z obiegiem powietrza (np. „Termoobieg”). Aby prawidłowo ustawić tę funkcję, należy postępować zgodnie z instrukcjami.

Zapachy i dym są normalne, gdy piekarnik jest używany kilka pierwszych razów lub gdy jest silnie zabrudzony.

Uwaga: Po pierwszym użyciu urządzenia zaleca się przewietrzyć pomieszczenie.

CODZIENNA EKSPLOATACJA

1. WYBIERANIE FUNKCJI

Gdy kuchenka jest wyłączona, na wyświetlaczu pokazywany jest tylko czas. Nacisnąć i przytrzymać , aby włączyć kuchenkę. Zmieniając ustawienia *pokrętła* zapoznać się z głównymi funkcjami dostępnymi na wyświetlaczu z lewej strony. Funkcja, która ma być aktualnie wybrana zacznie migać i przestanie migać po naciśnięciu pokrętła (tj. po jej wybraniu). Wybrać odpowiednią opcję i wcisnąć .



Aby wybrać szczegółowe opcje funkcji (jeżeli są dostępne), wybrać główną funkcję, a następnie wcisnąć , aby zatwierdzić i przejść do menu funkcji.



Obrócić *pokrętło*, wybierając jedną z funkcji dodatkowych, dostępnych na prawym wyświetlaczu, a następnie potwierdzić, wciskając . Podfunkcja, która ma być wybrana będzie migać do momentu jej potwierdzenia.



2. USTAWIĆ FUNKCJĘ

. FUNKCJE AUTOMATYCZNE/JET DEFROST

KATEGORIA POTRAWY

Podczas używania niektórych funkcji automatycznych, konieczne będzie wybranie kategorii przygotowywanej potrawy.





Gdy na ekranie miga ikona , należy obracając *pokrętło* wybrać żadaną kategorię, a następnie potwierdzić wciskając . Kategorie są pokazane na naklejkach przyklejonych na wewnętrznej ramie drzwiczek.

WAGA

Aby uzyskać najlepsze rezultaty, funkcje automatyczne (i funkcja Jet Defrost) wymagają wprowadzenia wagi potrawy, którą należy wybrać z ustawień domyślnych: kuchenka obliczy właściwy czas trwania funkcji dla potrawy danej kategorii.



Gdy na wyświetlaczu pojawia się ustawienie domyślne i miga ikona , należy obrócić *pokrętło*, ustawiając wagę potrawy a następnie potwierdzić, wciskając .

. FUNKCJE USTAWIANE RĘCZNIE

Po wybraniu żądanej funkcji istnieje możliwość zmiany jej ustawień.

Na wyświetlaczu będą pojawiać się ustawienia, które można kolejno zmieniać.

MOC KUCHENKI MIKROFALOWEJ/ TEMPERATURA



Kiedy na wyświetlaczu miga ikona **W**, obrócić *pokrętło*, aby ustawić moc, a następnie nacisnąć **⊕**, aby potwierdzić. Powtarzać te czynności, aby zmienić kolejne ustawienia (jeśli to możliwe).

Uwaga: Po włączeniu funkcji można zmienić moc, wciskając **°C / W**, by uzyskać dostęp do ustawień menu, a następnie obrócić *pokrętło*, by zmienić ustawienie.

MOC GRILLA

Istnieją trzy zdefiniowane poziomy mocy dla grillowania: 1 (niski), 2 (średni), 3 (wysoki). Wartość standardowa jest wyświetlana pomiędzy dwoma migającymi symbolami "- -".



Obrócić *pokrętło*, aby ustawić żądany poziom grilla, a następnie nacisnąć **⊕**, aby potwierdzić.

CZAS TRWANIA



Gdy na ekranie miga ikona **🕒**, użyć *pokrętła*, aby ustawić właściwy czas pieczenia i potwierdzić, wciskając **⊕**.

Nie trzeba ustawiać czasu pieczenia, jeśli chce się piec w trybie ręcznym: Nacisnąć **▶**, aby potwierdzić i rozpocząć wykonywanie funkcji.

Uwaga: Obracając *pokrętło*, można dostosować czas gotowania także, gdy proces gotowania już się rozpoczął; Każde kolejne naciśnięcie przycisku **▶**, wydłuża czas gotowania o 30 sekund.

SZYBKIE PODGRZANIE

Wybrać funkcję, a następnie za pomocą *pokrętła* ustawić docelową temperaturę i nacisnąć **▶**, aby potwierdzić i rozpocząć wykonywanie funkcji.



Gdy kuchenka osiągnie temperaturę docelową, włącza się sygnał dźwiękowy.

Uwaga: Zaleca się, aby nie wkładać potrawy do kuchenki, przed zakończeniem wykonywania tej funkcji.

3. WŁĄCZANIE FUNKCJI

Po wprowadzeniu wszystkich żądanych ustawień nacisnąć **▶**, aby włączyć funkcję.

Za każdym razem, gdy przycisk **▶** zostanie ponownie wciśnięty, czas podgrzewania zwiększy się o kolejne 30 sekund.

Uwaga: Aby wstrzymać wykonywanie bieżącej funkcji, w dowolnym momencie można nacisnąć **⊖**.

. JET START

Kiedy kuchenka mikrofalowa jest wyłączona, nacisnąć **▶**, aby na 30 sekund uruchomić pracę urządzenia z funkcją mikrofal o pełnej mocy (900 W). Każde kolejne naciśnięcie przycisku **▶** wydłuży czas o dodatkowe 30 sekund.

. BLOKADA BEZPIECZEŃSTWA

Ta funkcja jest aktywowana automatycznie, aby zapobiec przypadkowemu włączeniu się kuchenki.

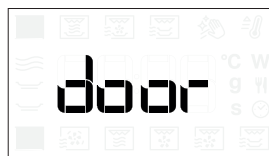

Otworzyć i zamknąć drzwiczki, a następnie nacisnąć **▶**, aby włączyć wybraną funkcję.

4. PAUZA

Aby zatrzymać aktywną funkcję, na przykład w celu wymieszania lub obrócenia potrawy na drugą stronę, należy po prostu otworzyć drzwiczki urządzenia.

Aby włączyć ją ponownie, zamknąć drzwiczki i nacisnąć **▶**.

AUTOMATYCZNA PAUZA

(ZAMIESZANIE LUB OBRÓCENIE POTRAWY)

Wykonywanie niektórych funkcji automatycznych zostanie wstrzymane, aby umożliwić obrócenie lub zamieszanie potrawy.



Gdy kuchenka wstrzymuje gotowanie, otworzyć drzwiczki i wykonać czynności zgodnie z komunikatem na wyświetlaczu, a następnie ponownie zamknąć drzwiczki i wcisnąć **▶**, BY KONTYNUOWAĆ GOTOWANIE.

5. KONIEC GOTOWANIA

Sygnal dźwiękowy i wskazanie na wyświetlaczu oznaczają, że pieczenie zostało zakończone.



Aby wydłużyć czas gotowania bez zmiany ustawień, ustawić nowy czas za pomocą pokrętki i wcisnąć .

. SCHŁADZANIE

Po zakończeniu wykonywania funkcji z wykorzystaniem gorącego powietrza urządzenie wykonuje procedurę schładzania.

Na wyświetlaczu pojawia się „Cool On” (Schładzanie wł.).

Po wykonaniu tej procedury kuchenka automatycznie się wyłączy.

Uwaga: procedurę schładzania można przerwać, otwierając drzwiczki i ewentualnie w razie potrzeby wznowić, zamykając drzwiczki z powrotem.

. KEY LOCK

Aby zablokować klawiaturę, wcisnąć i przytrzymać  przez co najmniej 5 sekund.



Powtórzenie tej procedury spowoduje zdjęcie blokady klawiatury.

Uwaga: Blokada klawiatury może być także uruchomiona podczas gotowania.

Ze względów bezpieczeństwa kuchenkę można w każdym momencie wyłączyć, naciskając i przytrzymując przycisk .

CZYSZCZENIE I KONSERWACJA

Przed przystąpieniem do jakichkolwiek czynności serwisowych lub czyszczenia, upewnić się, że urządzenie ostygło.

Nie stosować urządzeń czyszczących parą.

Nie stosować wełny szklanej, szorstkich gąbek lub ściernych/żrących środków do czyszczenia, ponieważ mogą one uszkodzić powierzchnie urządzenia.





POWIERZCHNIE WEWNĘTRZNE I ZEWNĘTRZNE

- Powierzchnie należy czyścić wilgotną ściereczką z mikrofibry. Jeśli są silnie zabrudzone, dodać kilka kropel detergentu o neutralnym pH. Wytrzeć do sucha ściereczką.
- Wyczyścić szybę drzwiczek odpowiednim płynem do mycia.
- Regularnie, w szczególności po wylaniu się płynów, należy wyjąć talerz obrotowy oraz jego podstawkę i umyć dno urządzenia, usuwając ewentualne resztki potraw.
- Grill nie wymaga czyszczenia, gdyż wysoka temperatura powoduje spalanie wszelkich zabrudzeń. Zaleca się regularne korzystanie z tej funkcji.
- Włączyć funkcję „MW Self Clean” w celu jak najlepszego wyczyszczenia wewnętrznych powierzchni.

AKCESORIA

Wszystkie akcesoria, z wyjątkiem talerza Crisp, mogą być myte w zmywarkach. Talerz Crisp należy myć w wodzie z łagodnym detergentem. Uporczywe zabrudzenia delikatnie zetrzeć ściereczką. Przed czyszczeniem talerza Crisp należy zawsze odczekać, aż ostygnie.

ROZWIĄZYWANIE PROBLEMÓW

Problem	Możliwa przyczyna	Rozwiązanie
Pieknik się nie włącza..	Odcięcie zasilania. Urządzenie odłączone od zasilania.	Sprawdzić, czy działa zasilanie i czy urządzenie jest prawidłowo podłączone do sieci. Wyłączyć piekarnik i włączyć go ponownie, aby sprawdzić, czy usterka nie ustąpiła.
Kuchenka wydaje głośne dźwięki, nawet jeśli jest wyłączona.	Wentylator chłodzący jest włączony.	Otworzyć drzwiczki lub nacisnąć  .
Wyświetlacz pokazuje literę „F”, po której następuje liczba lub litera.	Błąd oprogramowania.	Skontaktować się z najbliższym autoryzowanym serwisem technicznym i podać numer następujący po literze „F”.
Piekarnik nie nagrzewa się.	Kiedy opcja „DEMO” jest włączona „On”, wszystkie polecenia są aktywne oraz wszystkie menu są dostępne, ale piekarnik nie nagrzewa się.	Aby wyjść z trybu DEMO, wykonać poniższą procedurę: nacisnąć °C/W,  , °C/W,  , °C/W,  po kolei (łącznie 6 naciśnień). Rozlegnie się sygnał dźwiękowy oznaczający, że czynność się powiodła. Zegar miga w oczekiwaniu na ustawienie godziny. W tym momencie kuchenka jest gotowa do użycia.

Zasady, standardową dokumentację oraz dodatkowe informacje o produkcie można znaleźć:

- Korzystanie z kodu QR w urządzeniu
- Korzystanie z naszej strony internetowej docs.whirlpool.eu/docs
- Ewentualnie można **skontaktować się z naszą obsługą posprzedażową** (patrz numer telefonu w książeczce gwarancyjnej). W przypadku kontaktu z naszą obsługą posprzedażową, prosimy podać kody z tabliczki znamionowej produktu.

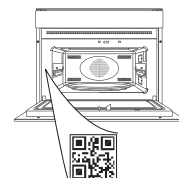



TACK FÖR ATT DU HAR KÖPT EN PRODUKT FRÅN
WHIRLPOOL

För bästa kundservice, registrera din apparat på
www.whirlpool.eu/register

SKANNA QR-KODEN PÅ DIN
APPARAT FÖR ATT FÅ MER
INFORMATION



Läs säkerhetsinstruktionerna noga innan du använder
apparaten.

BESKRIVNING AV PRODUKTEN

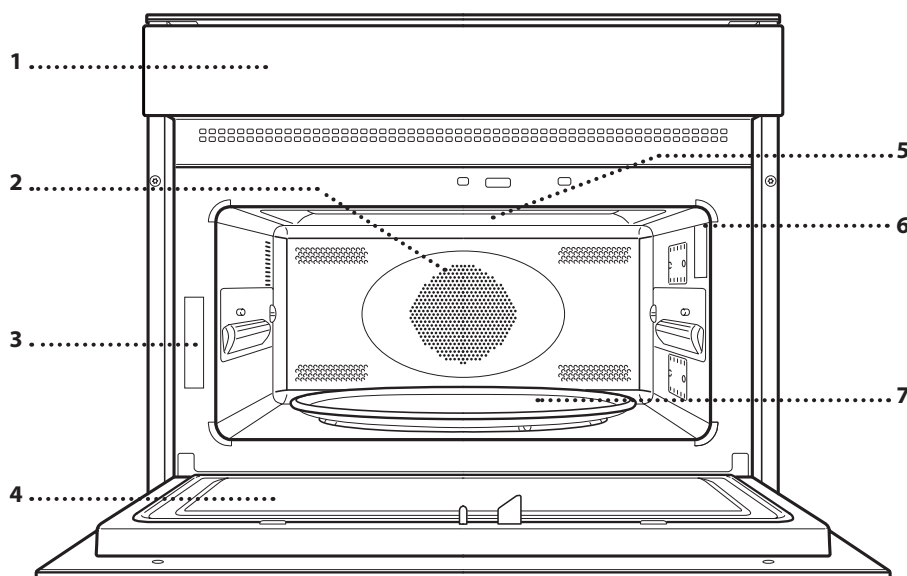

1. Kontrollpanel
2. Runt värmeelement (dolt)
3. Identifieringsskylt (ska inte tas bort)
4. Lucka
5. Övre värmeelement/grill
6. Ugnslampa
7. Roterande glasplatta

KONTROLLPANEL

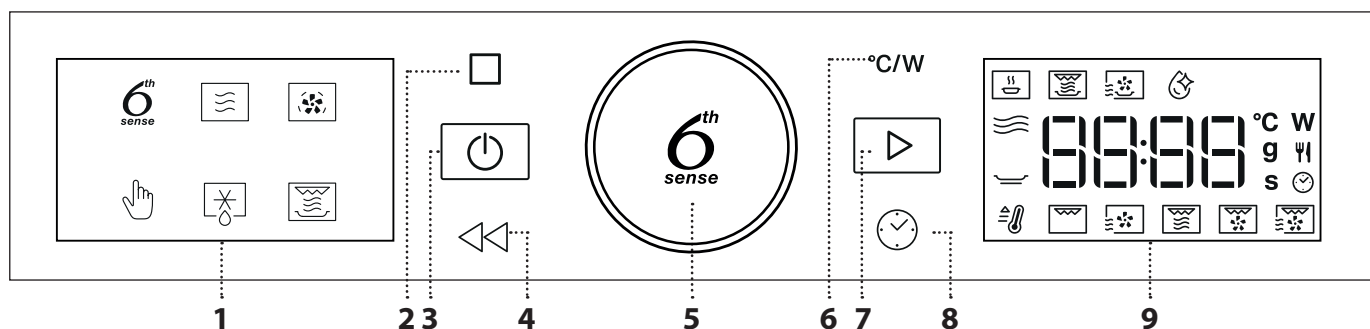

1. VÄNSTER DISPLAY

2. PAUS

För att pausa tillagningen

3. PÅ/AV

För att sätta på och stänga av ugnen eller stoppa en aktiv funktion när som helst.

4. TILLBAKA

För återgång till föregående skärm.

5. RATT / 6th SENSE-KNAPP

Vrid på den för att rulla funktionerna och ställa in alla tillagningsparametrar. Tryck på  för att välja, ställa in, få åtkomst till och bekräfta funktioner eller parametrar och för att starta tillagningsprogrammet.

6. EFFEKT

För att justera temperaturen, grillnivån eller mikrovågseffekten.

7. START

För att starta funktioner och bekräfta inställningar

8. TID

För att ställa tiden samt för att ställa in och justera tillagningstiden.

9. HÖGER DISPLAY

TILLBEHÖR

På marknaden finns det många olika sorters tillbehör. Kontrollera att de är lämpliga för mikrovågsugnar och tål ugnstemperaturer innan du köper dem.

Dryckes- eller livsmedelsbehållare av metall får aldrig användas i mikrovågsmatlagning. Se alltid till att livsmedel och tillbehör inte kommer i kontakt med innerväggarna i ugnen.

Säkerställ alltid att den roterande glasplattan kan röra sig fritt innan ugnen sätts igång. Se till att aldrig ta ut eller sätta in glasplattan samtidigt med tillbehör.

Tillbehör kan bli varma vid mikrovågsfunktion. Vi rekommenderar att använda skydd för att hantera tillbehör i slutet av programmet

ROTERTANDE GLASPLATTA

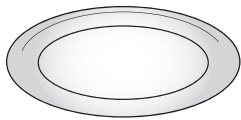

Placerad på dess stöd kan den roterande glasplattan användas med alla tillagningsmetoder. Den roterande glasplattan ska alltid användas som underlag till

andra behållare eller tillbehör, med undantag för den rektangulära bakplåten.

STÖD TILL DEN ROTERTANDE GLASPLATTAN

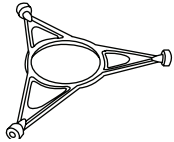

Använd endast stödet till den roterande glasplattan. Ställ inte andra tillbehör på stödet.

CRISPPLATTA

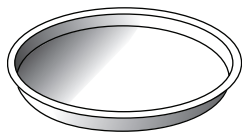

Bara för användning med den avsedda funktionen. Crispplattan måste alltid placeras i mitten av glastallriken eller gallret och kan förvärmas när den är tom, med hjälp av en specialfunktion

endast för detta ändamål. Lägg maten direkt i crisppannan.

HANDTAG FÖR CRISPPLATTAN

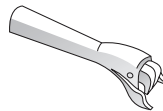

Används för att ta ut den heta crisppannan ur ugnen.

GALLER

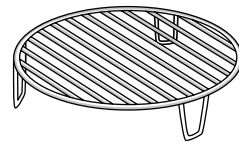

Med ugnsgallret kan du placera maten närmare grillen, för perfekt bryning av rätten och för optimal varmluftscirkulation. Crisppannan ska stå på bakgallret vid vissa "Crisp Fry"-funktioner.

Placera gallret på den roterande glasplattan och se till att det inte kommer i kontakt med andra ytor.

REKTANGULÄR BAKPLÅT

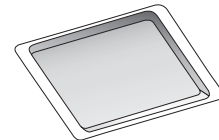

Använd endast bakplåten med funktioner som tillåter tillagning med varmluft. Den får aldrig användas i kombination med mikrovågor.

Sätt in plattan horisontellt, låt den vila på gallret i ugnsutrymmet.

Observera: Du behöver inte ta bort den roterande glasplattan och dess stöd när du använder den rektangulära bakplåten.

Antalet och typ av tillbehör kan variera beroende på modellen du köpt. Andra tillbehör som inte medföljer kan köpas separat. Vänd dig till vår kundservice.

FUNKTIONER

6th SENSE-FUNKTIONER

Med 6th Sense-funktionerna behöver du bara välja matens typ och vikt eller mängd för att uppnå bästa möjliga resultat. Ugnen beräknar automatiskt de optimala inställningarna och fortsätter att ändra dem medan tillagningen fortskrider. Följ anvisningarna i lämplig tillagningstabell för att använda funktionen på bästa sätt.



6th SENSE UPPVÄRMNING

För att värma färdiglagad mat som antingen är fryst eller har rumstemperatur. Ugnen beräknar automatiskt de inställningar som krävs för att uppnå bästa möjliga resultat på kortast möjliga tid. Lägg maten på en mikrovågssäker och värmetålig tallrik eller fat.

KATEGORI	MAT	VIKT
1	Portioner på tallrik	250 - 800 g
2*	Frost lasagne	400 g-1 kg
3*	Frysta matportioner	250 - 800 g
4	Mjöl/vatten	100 - 500 g
5	Soppa	200 - 800 g



6th SENSE CRISP

För att snabbt värma upp och tillaga frysta livsmedel så att de får en gyllenbrun och knaprig yta. Använd denna funktion endast med den medföljande crispplattan. Vänd maten när ugnen uppmanar dig till det.

KATEGORI	MAT	VIKT
1	Kycklingbitar	400 g-1,2 kg
2*	Hamburgare	100 - 500 g
3*	Kycklingnuggets	100 - 500 g
4*	Pizza	350 - 600 g
5*	Panerade fiskpinor	100 - 500 g

Nödvändiga tillbehör: Crispplatta, handtag för crispplatta.



6th SENSE CRISP FRY

Denna unika och hälsosamma funktion ger dig både kvaliteten hos crispfunktionen och fördelarna med varmluftscirkulation. Resultatet blir goda och krispiga maträtter som inte kräver lika mycket olja som när du steker maten som vanligt. Ibland behövs ingen olja alls. Du kan steka en mängd olika förinställda maträtter, färsk som frysta.

KATEGORI	MAT	VIKT
1*	Pommes frites	100 - 500 g
2*	Fish and Chips	100 - 500 g
3	Panerad kycklingfilé	100 - 500 g
4	Paprikastrips	100 - 500 g
5*	Friterad fisk	100 - 500 g

Nödvändiga tillbehör: Crispplatta, galler, handtag för crispplatta.



MW SJÄLVRENGÖRING

Effekten av ångan som släpps ut under detta specialrengöringsprogram tillåter enkel borttagning av smuts och matrester. Håll en kopp kranvatten i en mikrovågssäker behållare och aktivera funktionen.



MIKROVÅGSUGN

Använd mikrovågsfunktionen enfast när det finns mat eller dryck i den för att bevara produktens korrekta funktion.

EFFEKT(W)	REKOMMENDERAS FÖR
900	Snabb uppvärmning av drycker eller andra livsmedel med hög vattenhalt.
750	Koka grönsaker.
650	Tillagning av kött och fisk.
500	Tillagning av köttiga såser eller såser som innehåller ost eller ägg. Slutberedning av köttpajer eller ugnsbakad pasta.
350	Långsam, varsam tillagning. Perfekt för att smälta smör eller choklad.
160	Upptining av djupfrysta livsmedel eller uppmjukning av smör och ost.
90	Mjuktöra glass.

ÅTGÄRD	MAT	EFFEKT (W)	TIDSLÄNGD (MIN.)
Uppvärmning	2 koppar	900	1 - 2
Uppvärmning	Potatismos 1 kg	900	10 - 12
Upptining	Köttfärs 500 g	160	15 - 16
Tillagning	Sockerkaka	750	7 - 8
Tillagning	Äggryta	500	13 - 16
Tillagning	Köttfärslimpa	750	17 - 20



VARMLUFT

För tillagning av maträtter på ett sätt som når liknande resultat som användning av en över/undervärmesugn. Bakplåten eller annat kärl som lämpar sig för ugnbruk kan användas för att laga vissa livsmedel. För att uppnå bästa resultat förutser denna funktion en förvärmningsfas: vänta med att lägga in maten tills förvärmningen är klar.

MAT	TEMP. (°C)	TIDSLÄNGD (MIN.)
Cupcake / Småkakor	160	20 - 30
Kakor	160 - 170	20 - 30

Rekommenderade tillbehör: Rektangulär bakplåt/galler



MANUELL FUNKTION



SNABB FÖRVÄRMN.

För att snabbt värma upp ugnen före tillagning. Vänta tills uppvärmningen är färdig innan du lägger in maten i ugnen. När förvärmningen är klar väljer ugnen automatiskt funktionen "Varmluft".



GRILL

För att bryna, grilla och gratinera. Vi rekommenderar att du vänder maten under tillagningen.

MAT	GRILLNIVÅ	TIDSLÄNGD (MIN.)
Rostat bröd	Hög	5 - 6*
Räkor	Medel	18 - 22

*För tjocka brödsivor ska den tomma mikrovågsugnen förvärmas med hög grill i 3 minuter.

Rekommenderade tillbehör: Galler



VARMLUFT + MIKRO

För att laga ugnsrätter på kort tid. Vi rekommenderar att du använder korgen för optimerad luftcirkulationen.

MAT	EFFEKT (W)	TEMP. (°C)	TIDSLÄNGD (MIN.)
Stekar	350	170	35 - 40
Köttpaj	160	180	25 - 35

Nödvändiga tillbehör: Galler



GRILL + MIKRO

För snabb matlagning och gratinering av rätter där man kombinerar mikrovågs- och grillfunktionen.

MAT	EFFEKT (W)	GRILLNIVÅ	TIDSLÄNGD (MIN.)
Potatisgratäng	650	Medel	20 - 22
Bakad potatis	650	Hög	10 - 12

Rekommenderade tillbehör: Galler



TURBOGRILL

För perfekt resultat genom kombinerad av grill- och varmluftsfunktionerna. Vi rekommenderar att du vänder maten under tillagningen.

MAT	GRILLNIVÅ	TIDSLÄNGD (MIN.)
Kycklingspett	Hög	25 - 35

Rekommenderade tillbehör: Galler



TURBOGRILL + MIKRO

För snabb tillagning och bryning av din mat genom kombinerad av mikrovågs-, grillnings och varmluftsfunktionerna.

MAT	EFFEKT (W)	GRILLNIVÅ	TIDSLÄNGD (MIN.)
Fryst Cannelloni	650	Hög	25 - 35
Fläskkottletter	350	Hög	30 - 40

Rekommenderade tillbehör: Galler



UPPTINING

För snabb upptining av olika slags mat genom att helt enkelt ange dess vikt. För bästa resultat lägg alltid maten direkt på glasplattan.

UPPTINING AV BRÖD OCH SKORPOR

Med den här unika Whirlpool-funktionen tinar du snabbt upp fryst bröd. Kombinationen av upptinings- och crisptechniken gör att brödet smakar som nybakat. Använd funktionen för att snabbt tina upp och värma frysta småfranska, pain riche och gifflar. Crisppannan måste användas med den här funktionen.

KATEGORI	MAT	VIKT
1*	TIDSINSTÄLLD UPPTINING	-
2*	Kött	100 g - 2 kg
3*	Fågel	100 g - 3 kg
4*	Fisk	100 g - 2 kg
5*	UPPTINING AV BRÖD OCH SKORPOR	50 g - 800 g



CRISP

För perfekt griljering och bryning, både på matens ovan- och undersida. Denna funktion får endast användas med den speciella crisplattan.

MAT	TIDSLÄNGD (MIN.)
Bakverk med jäsmedel	7 - 8
Hamburgare	8 - 10*

* Vänd maten efter halva tiden.

Nödvändiga tillbehör: Crisplatta, handtag för crisplattan

IBRUKTAGNING

1. STÄLLA KLOCKAN

Du kommer att behöva ställa in tiden när du slår på ugnen för första gången.



De två siffrorna för timmen börjar blinka: Vrid *ratten* för att ställa in tiden och tryck sedan på för att bekräfta.



De två siffrorna för minuterna börjar blinka. Vrid *ratten* för att ställa in minuterna och tryck på för att bekräfta.

Observera: För att ändra tiden vid ett senare tillfälle, tryck på och håll den intryckt i minst en sekund när ugnen är avstängd och upprepa stegen ovan. Du kan behöva ställa in klockan igen efter långa strömavbrott.

2. VÄRMA UGNEN

En ny ugn kan frigöra lukter som har lämnats kvar under tillverkningen: Detta är helt normalt. Innan du börjar laga mat rekommenderar vi därför att värma ugnen utan innehåll för att avlägsna eventuella lukter. Ta bort eventuell skyddskartong eller transparent film från ugnen och ta bort eventuella tillbehör inuti den. Värm ugnen till 200 °C i cirka en timme, helst med hjälp av en funktion med luftcirkulation (t.ex. "Varmluft"). Följ instruktionerna för att ställa in funktionen på rätt sätt.

Lukt och rök är normalt när ugnen används de första gångerna eller när den är kraftigt nedsmutsad.

Observera: Vi rekommenderar att vädra rummet efter att ha använt apparaten den första gången.

DAGLIG ANVÄNDNING

1. VÄLJ ÖNSKAD FUNKTION

När ugnen är avstängd visas bara tiden på displayen. Tryck på och håll den intryckt för att slå på ugnen. Vrid *ratten* för att visa de tillgängliga huvudfunktionerna på vänster display. Den för tillfället valda funktionen blinkar och kommer att sluta blinka när du trycker på *ratten* (dvs. när funktionen bekräftas). Välj en och tryck på .



För att välja en underfunktion (om tillgänglig), välj en huvudfunktion och tryck sedan på och gå till funktionsmenyn.



Vrid *ratten* för att välja bland tillgängliga underfunktioner på displayen till höger och tryck sedan på för att bekräfta. Den valda underfunktionen blinkar tills den bekräftas.

2. STÄLLA IN EN FUNKTION

. AUTOMATISKA FUNKTIONER / JET DEFROST

MATKLASS

När du valt en av de automatiska funktionerna behöver du välja en kategori för den mat du ska tillaga.



När blinkar, vrid på *ratten* för att välja önskad kategori och tryck sen på för att bekräfta. Kategorierna visas på de dekalerna som sitter på luckans inre karm.

VIKT

För att uppnå bästa resultat kräver de automatiska funktionerna (och Jet Defrost) att du anger matens vikt genom att välja bland standardinställningarna: ugnen räknar då ut den idealiska tiden för tillagning av varje matkategori.



När standardinställningarna visas på displayen och blinkar, vrid på *ratten* för att ställa in vikten och tryck sen på .

. MANUELLA FUNKTIONER

Efter att ha valt önskad funktion kan du ändra dess inställningar.

Displayen visar inställningarna som kan ändras i sekvens.

MIKROVÅGSEFFEKT / TEMPERATUR

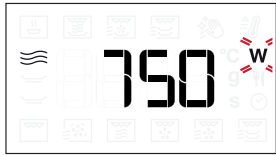

När ikonen **W** blinkar på displayen, vrid *ratten* för att justera inställd effekt och tryck sedan på **⊙** för att bekräfta och ändra nästa inställning (om möjligt).

Observera: När väl funktionen aktiverats kan effekten ändras genom att trycka på **°C/W** för att få tillgång till inställningsmenyn och sen trycka på *ratten* för att ändra inställningen.

GRILLEFFEKT

Det finns tre definierade effektnivåer för grill: 1 (låg), 2 (mellan), 3 (hög). Standardvärdet visas mellan två blinkande symboler "- -".



Vrid *ratten* för att ställa in önskad grillnivå och tryck sedan på **⊙** för att bekräfta.

TIDSLÄNGD



När ikonen **⌚** blinkar på displayen, använd *ratten* för att ställa in önskad tillagningstid och tryck sedan på **⊙** för att bekräfta.

Du behöver inte ställa in tillagningstiden om du vill hantera tillagningen manuellt: Tryck på **▶** för att bekräfta och starta funktionen.

Observera: Under tillagning kan du justera tillagningstiden genom att vrida på *ratten*; varje gång du trycker på **▶**, ökar tillagningstiden med 30 sekunder.

SNABBVÄRME

Välj funktionen, vrid sedan *ratten* för att ställa in önskad måltemperatur och tryck på **▶** för att bekräfta och starta funktionen.



När ugnen når måltemperaturen avges en summer.

Observera: Vi råder till att inte lägga in maten i ugnen förrän denna funktion har slutförts.

3. AKTIVERA FUNKTIONEN

När du har angivit alla inställningar du behöver, tryck på **▶** för att aktivera funktionen.

Varje gång som knappen **▶** trycks in igen ökar tillagningstiden med ytterligare 30 sekunder.

Observera: Du kan trycka på **⊙** när som helst för att stoppa funktionen som är aktiv för tillfället.

. JET START

När ugnen är avstängd kan man trycka på **▶** för att aktivera tillagning med mikrovågsfunktionen inställd på full effekt (900 W) i 30 sekunder. Varje ytterligare tryck på knappen **▶** ökar tiden med ytterligare 30 sekunder.

. KNAPPLÅS

Den här funktionen aktiveras automatiskt för att förhindra att ugnen slås på av misstag.



Öppna och stäng luckan och tryck sedan på **▶** för att starta funktionen.

4. PAUS

Om du vill pausa en aktiv funktion, t.ex. för att röra om eller vända maten, behöver du bara öppna luckan.

För att starta den igen, stäng luckan och tryck på **▶**.

AUTOMATISK PAUS

(RÖR OM ELLER VÄND MATEN)

Vissa funktioner kommer att pausa för att tillåta att du vänder eller rör om i maten.



Öppna luckan när ugnen har pausat tillagningen. Utför åtgärden som ugnen uppmanar dig att göra innan du stänger luckan igen och trycker på **▶** för att fortsätta tillagningen.

5. TILLAGNINGSTIDENS SLUT

En ljudsignal avges och displayen talar om att tillagningen är klar.

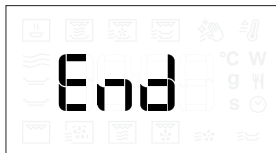

För att förlänga tillagningstiden utan att ändra inställningarna, vrid *ratten* för att ställa in en ny tillagningstid och tryck på .

. NEDKYLNING

När en funktion med varmluft har avslutats kan det hända att apparaten kör en nedkylningsprocedur. På displayen visas "Cool On".

Efter denna procedur stängs ugnen av automatiskt.

Observera: Om luckan öppnas avbryts nedkylningsförfarandet. Om nödvändigt aktiveras det igen när luckan stängs.

. TANGENTLÅS

För att låsa knappsatsen, tryck på  och håll den intryckt i minst 5 sekunder.



Gör det igen för att låsa upp knappsatsen.

Observera: Tangentlåset kan även aktiveras medan tillagningen pågår.

Av säkerhetsskäl kan ugnen stängas av när som helst genom att hålla knappen  intryckt.

RENGÖRING OCH UNDERHÅLL

Se till att apparaten har svalnat innan du utför underhåll eller rengöring.

Använd inte ångtvätt.

Använd inte stålull, slipsvampar eller slipande/frätande rengöringsmedel, eftersom dessa kan skada apparatens ytor.

INRE OCH YTTRE YTOR

- Rengör ytorna med en fuktig trasa av mikrofiber. Om de är mycket smutsiga, tillsätt några droppar pH-neutralt rengöringsmedel. Torka med en torr duk.
- Rengör luckans glas med ett lämpligt flytande rengöringsmedel.
- Med jämna mellanrum, eller vid spill, ta bort den roterande glasplattan och sitt stöd för att rengöra ugnens botten för att ta bort alla matrester.
- Grillen behöver inte rengöras eftersom den intensiva hettan bränner bort all smuts. Använd denna funktion regelbundet.
- Aktivera "MW Self Clean"-funktionen för optimal rengöring av de inre ytorna.

TILLBEHÖR

Alla tillbehör kan maskindiskas med undantag av crispplattan. Crispplattan skall rengöras med vatten och ett mildt diskmedel. För envist smuts, gnugga försiktigt med en trasa. Låt alltid crispplattan svalna innan du rengör den.

FELSÖKNING

Problem	Möjlig orsak	Lösning
Ugnen är inte påslagen.	Strömavbrott. Inte ansluten till elnätet.	Kontrollera att spänningen kommer fram till eluttaget då ugnen är ansluten till elnätet. Stäng av ugnen och slå på den igen för att se om felet kvarstår.
Ugnen avger ljud, även när den är avstängd.	Kylfläkten är på.	Öppna luckan eller tryck på  .
Displayen visar bokstaven "F" följt av en bokstav eller ett nummer.	Programvarufel.	Kontakta närmaste kundservice och ange bokstaven eller numret som följer bokstaven "F".
Ugnen värms inte upp.	När DEMO-läget är aktiverat är alla kommandon aktiva och samtliga menyer tillgängliga, men ugnen värms inte upp.	Följ denna procedur för att avsluta DEMO-läget: Tryck på °C/W,  , °C/W,  , °C/W,  i sekvens (totalt 6 tryck). En ljudsignal avges för att bekräfta att åtgärden har lyckats. Klockan blinkar i väntan på inställning av timmen. Nu är ugnen klar att användas.

Du kan få åtkomst till policy, standarddokumentation och ytterligare produktinformation genom att:

- Använda QR-koden på din apparat
- Besöka vår webbsida docs.whirlpool.eu/docs
- Eller kontakta vår kundservice (Se telefonnumret i garantihäftet). När du kontaktar vår kundservice, ange koderna som står på produktens typskylt.

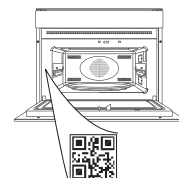

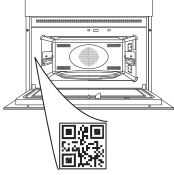

يرجى مسح رمز الاستجابة السريعة على جهازك
من أجل الحصول على مزيد من المعلومات

نشرك على شرايك أحد منتجات شركة WHIRLPOOL
للحصول على المزيد من المساعدة التفصيلية، يرجى تسجيل جهازك على
register.eu.whirlpool.www



واقراً تعليمات السلامة بعناية قبل استخدام الجهاز.



شرح المنتج

1. لوحة التحكم
2. عنصر التسخين الدائري
(غير مرئي)
3. لوحة التمييز
(لا تخلعها)
4. الباب
5. عنصر التسخين العلوي/الشواية
6. Light
7. القرص الدوار

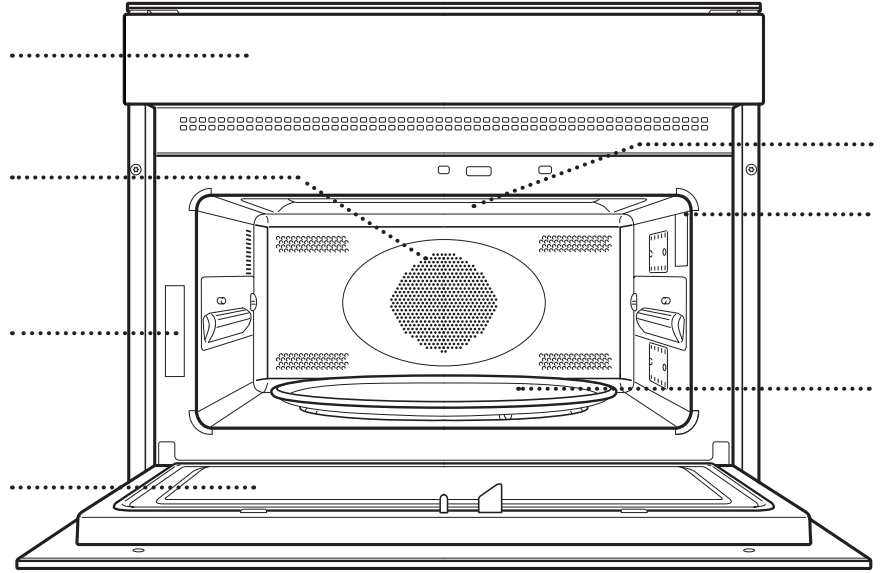

لوحة التحكم

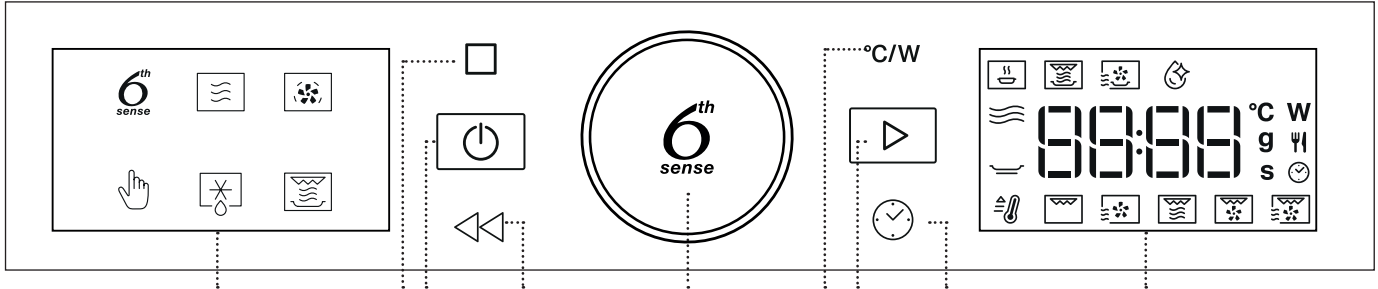

1. الشاشة اليسرى
2. الإيقاف المؤقت
لإيقاف دورة الطهي مؤقتاً
3. تشغيل/إيقاف
لتشغيل أو إيقاف الفرن ولإيقاف إحدى الوظائف الفعالة في أي وقت.
4. رجوع
للعودة إلى الشاشة السابقة.
5. المفتاح الدوار / الزر SENSE
أدره للتنقل عبر الوظائف وضبط جميع بارامترات الطهي الأخرى. اضغط 6
لاختيار وضبط والوصول إلى وتأكيد الوظائف أو البارامترات وتشغيل برنامج الطهي عند اللزوم.
6. القدرة
لضبط درجة الحرارة، مستوى الشواية أو قدرة فرن الميكروويف.
7. التشغيل
لتشغيل الوظائف وتأكيد الإعدادات
8. الوقت
لضبط الوقت وتغيير أو تعديل مدة الطهي.
9. الشاشة اليمنى

تأكد دائماً من إمكانية تدوير القرص الدوار بحرية قبل تشغيل الفرن. يرجى مراعاة عدم خلع القرص الدوار أثناء إدخال أو إخراج الكماليات الأخرى.

قد ترتفع درجة حرارة الملحقات أثناء وظيفة الميكروويف. يوصى باستخدام وسيلة الحماية للتعامل مع الملحقات في نهاية الدورة

يتوفر عدد من الكماليات في الأسواق. قبل الشراء، تأكد من أنها مناسبة للاستخدام مع الميكروويف ومقاومة لدرجات حرارة الفرن.

تجنب استخدام أواني الطعام أو الشراب المعدنية أثناء الطهي في الميكروويف. تأكد دائماً من عدم تلامس الأطعمة والكماليات مع جدران الفرن الداخلية.

مقبض صينية إعداد المقرمشات CRISP

يستخدم لإخراج صينية إعداد المقرمشات Crisp الساخنة من الفرن.

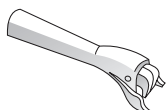

القرص الدوار

موضوع على دعامته، ويمكن استخدام القرص الدوار الزجاجي في جميع طرق الطهي. كما يجب استخدام القرص الدوار دائماً كقاعدة للأواني والكماليات الأخرى، باستثناء صينية الخبز المستطيلة.



الشبكة السلكية

تتيح لك وضع الطعام قريباً من الشواية، لضمان التحمير المثالي للطعام وتوزيع الهواء الساخن بشكل جيد.

يجب استخدامه كقاعدة لصينية إعداد المقرمشات في بعض وظائف "Crisp Fry" (قلي المقرمشات). ضع الشبكة السلكية على القرص الدوار، مع التأكد من عدم ملامسته لأي أسطح أخرى.

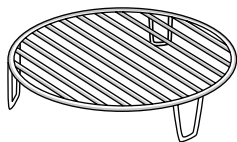

دعامة القرص الدوار

تستخدم الدعامة للقرص الدوار الزجاجي فقط. لا تضع أية كماليات أخرى على الدعامة.

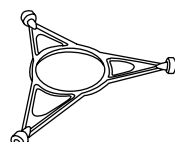

صينية إعداد المقرمشات CRISP

للاستخدام فقط مع الوظائف المحددة. يجب وضع صينية إعداد المقرمشات Crisp دائماً في منتصف القرص الدوار الزجاجي أو الشبكة السلكية، ويمكن إحماؤها وهي فارغة، باستخدام الوظيفة المخصصة لهذا الغرض فقط. ضع الطعام مباشرة على صينية إعداد المقرمشات Crisp.

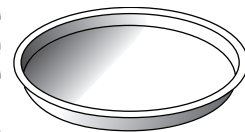

المقرمشات Crisp.

صينية الخبز المستطيلة

تستخدم صينية الخبز مع الوظائف التي تتيح الطهي بالتوزيع الحراري فقط، لا يستخدم بالاشتراك مع أجهزة الميكروويف أبداً. أدخل اللوح بشكل أفقي وضعه على الشبكة في حيز الطهي.

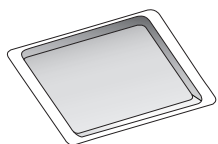

يرجى ملاحظة: لا يلزم خلع القرص الدوار ودعامته عند استخدام صينية الخبز المستطيلة.

قد يختلف عدد ونوع الكماليات تبعاً للطراز الذي اشتريته. يمكن شراء الكماليات الأخرى غير الموردة بشكل منفصل من خدمة ما بعد البيع.

وظيفة MW SELF CLEAN



يسمح البخار المنبعث أثناء دورة التنظيف الخاصة بإزالة الاتساخات وبقايا الأطعمة بسهولة. اسكب كوباً من ماء الشرب في وعاء مناسب للميكروويف وقم بتنشيط الوظيفة.

الميكروويف



استخدم وظيفة الميكروويف فقط مع الأطعمة أو المشروبات بالداخل للحفاظ على الأداء الوظيفي الصحيح للمنتج.

القدرة (واط)	ملائم لـ
900	إعادة التسخين السريع للمشروبات والأطعمة المحتوية على نسبة ماء عالية.
750	طهي الخضروات.
650	طهي اللحوم والأسماك.
500	طهي صوص اللحوم، أو الصوص المحتوي على جبن أو بيض. لإتمام طهي فطائر اللحوم والمعكرونة الفرن.
350	الطهي ببطء ورفق. مثالي لصهر الزبد أو الشيكولاتة.
160	إذابة تجمد الأطعمة المجمدة، تليين الزبد والجبن.
90	تليين الأيس كريم.

المدة (دقيقة)	القدرة (واط)	الطعام	الإجراء اللازم
1 - 2	900	2 كوب	إعادة التسخين
10 - 12	900	بطاطس مهروسة 1 كجم	إعادة التسخين
15 - 16	160	لحم مفروم 500 جم	التذويب / الإذابة
7 - 8	750	الكعك الأسفنجي	الطهي
13 - 16	500	كريمة البيض	الطهي
17 - 20	750	رغيف اللحم	الطهي

FORCED AIR (دفع الهواء)



لتحضير الأطباق بطريقة تعطي نفس نتائج استخدام الفرن التقليدي. يمكن استخدام صينية الخبز أو أواني الطهي الأخرى الملائمة للاستخدام داخل الفرن لتهيئة أنواع معينة من الأطعمة. لتحقيق أفضل النتائج، تحتوي هذه الوظيفة على مرحلة تسخين مسبق: انتظر نهاية التسخين المسبق لإدخال الطعام.

المدة (دقيقة)	درجة الحرارة (م°)	الطعام
20 - 30	160	كعك كيك / كعك صغير
20 - 30	160 - 170	كعك

الكماليات الموصى بها: صينية الخبز المستطيلة / الشبكة السلكية

وظائف يدوية

وظيفة FAST PREHEAT



لإحماء الفرن بسرعة قبل دورة الطهي. انتظر حتى انتهاء الوظيفة قبل وضع الطعام داخل الفرن. بمجرد انتهاء الإحماء، يقوم الفرن باختيار الوظيفة "Forced Air" (دفع الهواء) أوتوماتيكياً.

وظائف 6th SENSE



من خلال الوظائف 6th Sense ما عليك سوى اختيار نوع ووزن أو كمية الطعام لتحقيق أفضل النتائج. سيقوم الفرن أوتوماتيكياً بحساب الإعدادات المثلى مع الاستمرار في تغييرها أثناء عملية الطهي. لتحقيق أقصى استفادة من هذه الوظيفة، اتبع التعليمات الموجودة في جدول الطهي المعني.

وظيفة إعادة التسخين 6th SENSE REHEAT



لإعادة تسخين الوجبات الجاهزة المجمدة أو الباردة أو في درجة حرارة الغرفة. حيث يقوم الفرن أوتوماتيكياً بضبط الإعدادات اللازمة لتحقيق أفضل نتائج ممكنة في أقصر مدة زمنية. ضع الطعام على صينية أو طبق آمن للاستخدام في الميكروويف ومقاوم للحرارة.

الوزن	FOOD	الفئة
250 - 800 جم	وجبة في طبق	1
400 جم - 1 كجم	لازانيا مجمدة	*2
250 - 800 جم	كمية مجمدة	*3
100 - 500 جم	حليب/ماء	4
200 - 800 جم	حساء	5

وظيفة 6th SENSE CRISP



لإعادة تسخين وتهيئة الأطعمة المجمدة بسرعة ومنحها طبقة علوية ذهبية ومقرمشة. استخدم هذه الوظيفة مع صينية إعداد المقرمشات الموردة فقط. قم بتقليب الطعام عند طلب ذلك.

الوزن	FOOD	الفئة
400 جم - 2.1 كجم	أجزاء الدجاج	1
100 - 500 جم	بيف برجر	*2
100 - 500 جم	ناجتس الدجاج	*3
350 - 600 جم	البيتزا	*4
100 - 500 جم	Fish Fingers (أصابع السمك)	*5

الكماليات المطلوبة: صينية إعداد المقرمشات Crisp، مقبض صينية إعداد المقرمشات Crisp..

وظيفة 6th SENSE CRISP FRY



هذه الوظيفة الصحية والحصرية تجمع بين جودة وظيفة إعداد المقرمشات وخصائص تدوير الهواء الساخن. فهي تحقق نتائج قلي مقرمشة ولذيذة، مع انخفاض ملحوظ في كمية الزيت المطلوبة للقلي، مقارنة بالطريقة التقليدية في الطهي، بل ويمكن الاستغناء عن الزيت تماماً في بعض الوصفات. ويمكن قلي أنواع مختلفة من الأطعمة، سواء الطازجة أو المجمدة.

الوزن	FOOD	الفئة
100 - 500 جم	French Fries (بطاطس محمرة)	*1
100 - 500 جم	السمك والبطاطس	*2
100 - 500 جم	فيليه الدجاج بالقسماط	3
100 - 500 جم	شرائح الفلفل	4
100 - 500 جم	المأكولات البحرية المقليّة	*5

الكماليات المطلوبة: صينية إعداد المقرمشات Crisp، الرف السلكي، مقبض صينية إعداد المقرمشات Crisp..

إذابة التجمد ❄️

لإذابة التجمد عن الأنواع المختلفة من الأطعمة بسهولة من خلال تحديد وزنها. ضع الطعام دائما على القرص الزجاجي الدوار للحصول على أفضل النتائج.

وظيفة CRISP BREAD DEFROST

هذه الوظيفة الحصرية تسمح لك بإذابة التجمد عن الخبز المجمد. الجمع بين تقنيات إذابة التجمد والقرمشة، سوف يكتسب الخبز مذاقا لذيذا وكأنه مخبوز طازجا. استخدم هذه الوظيفة لإذابة الثلج بسرعة وتسخين لفائف الخبز، الباكييت والكرواسون. يجب استخدام لوح إعداد المقرمشات بالاشتراك مع هذه الوظيفة.

الوزن	FOOD	الفئة
-	الإذابة المؤقتة	*1
100 جم - 2 كجم	اللحوم	*2
100 جم - 3 كجم	الدواجن	*3
100 جم - 2 كجم	أسماك	*4
800 - 50 جم	وظيفة CRISP BREAD DEFROST	*5

وظيفة CRISP

لتحمير الطعام بشكل مثالي سواء من الأعلى أو الأسفل. يجب استخدام هذه الوظيفة مع صينية إعداد المقرمشات Crisp فقط.

المدة (دقيقة)	FOOD
7 - 8	كيك مخمر
8 - 10*	هامبرجر

* اقلب الطعام في منتصف دورة الطهي.

الكماليات المطلوبة: صينية إعداد المقرمشات، مقبض صينية إعداد المقرمشات

GRILL (الشواية) 🍷

للتحمير، الشواء وعمل الغراتان. نوصي بتقليب الطعام أثناء الطهي.

المدة (دقيقة)	مستوى الشوي	الطعام
5 - 6*	عالي	Toast (التوست)
18 - 22	متوسط	القرديس

* للحصول على شرائح الخبز السمكية، قم بتسخين الميكروويف الفارغ على درجة حرارة عالية لمدة 3 دقائق

الكماليات الموصى بها: الشبكة السلكنية

MICROWAVE + FORCED AIR (دفع الهواء + الميكروويف) 🍷

لتحضير وجبات الفرن في فترة قصيرة. ينصح باستخدام الرف لتحسين تدوير الهواء.

FOOD	القدرة (واط)	درجة الحرارة (م°)	المدة (دقيقة)
لحم الروست	350	170	35 - 40
فطيرة اللحم	160	180	25 - 35

الكماليات المطلوبة: الشبكة السلكنية

شواية + ميكروويف MW+GRILL 🍷

لطهي الأطعمة وتحميرها بسرعة من خلال الدمج بين وظائف الميكروويف والشواية.

FOOD	القدرة (واط)	مستوى الشوي	المدة (دقيقة)
جراتان البطاطس	650	متوسط	20 - 22
بطاطس محشية	650	عالي	10 - 12

الكماليات الموصى بها: الشبكة السلكنية

TURBO GRILL (الشواية التريبو) 🍷

للحصول على نتائج مثالية، قم بالدمج بين وظائف الشواية وفرن التوزيع الحراري. نوصي بتقليب الطعام أثناء الطهي.

FOOD	مستوى الشوي	المدة (دقيقة)
كباب الدجاج	عالي	25 - 35

الكماليات الموصى بها: الشبكة السلكنية

TURBO GRILL + MW (الشواية التريبو + الميكروويف) 🍷

لطهي وتحمير طعامك بسرعة، قم بدمج الميكروويف مع الشواية وفرن التوزيع الحراري.

FOOD	القدرة (واط)	مستوى الشوي	المدة (دقيقة)
كانيلوني مجمدة	650	عالي	25 - 35

الكماليات الموصى بها: الشبكة السلكنية

الاستخدام لأول مرة

1. تعيين الوقت

يلزم ضبط الوقت عند تشغيل الفرن لأول مرة.



ثم يبدأ رقما الساعة في الوميض: أدر المفتاح لضبط الساعات واضغط على Ⓣ للتأكيد.



ثم يبدأ رقما الدقائق في الوميض. أدر المفتاح لضبط الدقائق واضغط على Ⓣ للتأكيد.

يرجى ملاحظة: لتغيير الوقت في وقت لاحق، اضغط واستمر في الضغط على Ⓣ لأقل من ثانية واحدة بينما الفرن متوقف وكرر الخطوات السابقة. قد تحتاج لضبط الوقت مرة أخرى بعد انقطاع الكهرباء لفترة طويلة.

2. تسخين الفرن

قد ينبعث من الفرن الجديد روائح غير مستحبة ناتجة عن آثار التصنيع: وهذا أمر طبيعي تماما. قبل البدء في طهي الطعام ننصح بتسخين الموقد وهو خال للتخلص من أية روائح غير مستحبة. انزع قطع الحماية المصنوعة من الورق المقوى أو الرقائق الشفافة من الفرن وأخرج الملحقات من الداخل. قم بتسخين الفرن لمدة ساعة تقريبا حتى 200 °م مستخدما وظيفة مزودة بخاصية تدوير الهواء (مثل "دفع الهواء"). اتبع التعليمات لإعداد الوظيفة بشكل صحيح.

تعتبر الروائح والدخان أمرا طبيعيا عند استخدام الفرن في المرات القليلة الأولى، أو عندما يكون متسخا بشدة.

يرجى ملاحظة: من الأفضل تهوية الغرفة بعد استخدام الجهاز لأول مرة.

الاستخدام اليومي

1. اختيار وظيفة

عندما يكون الفرن متوقفا، يظهر الوقت فقط على وحدة العرض. اضغط واستمر في الضغط على Ⓣ لتشغيل الفرن. أدر المفتاح لعرض الوظائف الرئيسية المتاحة على الشاشة اليسرى. ستومض الوظيفة المحددة حاليا، وستتوقف عن الوميض بعد الضغط على المفتاح (أي بعد تحديدها). اختر واحدة منها ثم اضغط على Ⓣ.



عندما تومض الأيقونة Ⓣ أدر المفتاح لاختيار الفئة المرغوبة ثم اضغط على Ⓣ للتأكيد. تظهر الفئات على الملصقات الموجودة على إطار الباب الداخلي.

الوزن

وللحصول على نتائج طهي مثالية، فإن الوظائف الأوتوماتيكية (Jet Defrost) تتطلب منك إدخال وزن الطعام، بالاختيار من بين الإعدادات الافتراضية: وسيقوم الفرن بحساب المدة المثالية للوظيفة للعمل مع كل فئة طعام.



عندما يظهر الإعداد الافتراضي على وحدة العرض وتومض الأيقونة g، أدر المفتاح لضبط الوزن ثم اضغط على Ⓣ للتأكيد.



لاختيار وظيفة فرعية (إذا توفر)، اختر الوظيفة الرئيسية ثم اضغط على Ⓣ للتأكيد ثم انتقل إلى قائمة الوظيفة.



أدر المفتاح للاختيار من بين الوظائف الفرعية المتاحة على الشاشة اليمنى ثم اضغط على Ⓣ للتأكيد. سوف تومض الوظيفة الفرعية المحددة حتى يتم تأكيدها.

2. إعداد وظيفة

. الوظائف الأوتوماتيكية / JET DEFROST

فئة الطعام عند اختيار إحدى الوظائف الأوتوماتيكية، ستحتاج إلى اختيار فئة الطعام المرغوب طهيه.

الوظائف اليدوية

بعد اختيار الوظيفة المطلوبة، يمكنك تغيير إعداداتها. سوف يظهر بوحدة العرض الإعدادات التي يمكن تغييرها بالترتيب.

قدرة فرن الميكروويف / درجة الحرارة



عندما تومض الأيقونة W على شاشة العرض، أدر المفتاح لتعديل الضبط ثم اضغط على ⑥ للتأكيد واستمر في تغيير الإعدادات التالية (إن أمكن).

يرجى ملاحظة: عند تفعيل الوظيفة، يمكن تغيير الطاقة بالضغط على C/W للوصول إلى قائمة الإعدادات، ثم إدارة المفتاح لتغيير الإعداد.

قدرة الشواية

هناك ثلاثة مستويات قدرة محددة للشواء: 1 (منخفض)، 2 (متوسط)، 3 (عالي). تظهر بالشاشة القيمة الافتراضية بين الرمزين الوماضين ”-“.



أدر المفتاح لضبط مستوى الشواء المرغوب، ثم اضغط على ⑥ للتأكيد.

المدة



عندما تومض الأيقونة ⏰ على وحدة العرض، استخدم المفتاح لضبط مدة الطهي المرغوبة، ثم اضغط على ⑥ للتأكيد.

لا يلزمك إعداد مدة الطهي إذا كنت ترغب في إدارة الطهي يدويا: اضغط على ⑤ للتأكيد وابدأ تشغيل الوظيفة.

ملاحظة: أثناء الطهي يمكنك تعديل زمن الطهي بإدارة المفتاح، تؤدي كل ضغطة على ⑤ إلى زيادة مدة الطهي بمقدار 30 ثانية.

وظيفة إعادة التسخين السريع

اختر الوظيفة، ثم استخدم المفتاح لضبط درجة الحرارة التي تريدها واضغط ⑤ للتأكيد وقم بتشغيل الوظيفة.



عندما يصل الفرن إلى درجة الحرارة المستهدفة، يصدر صوت صافرة.

يرجى ملاحظة: ينصح بعدم وضع الطعام في الفرن قبل انتهاء هذه الوظيفة.

3. تفعيل الوظيفة

وبمجرد تطبيق كافة الإعدادات المرغوبة، اضغط على ⑤ لتفعيل الوظيفة.

في كل مرة يتم فيها إعادة الضغط على الزر ⑤ تزداد مدة الطهي 30 ثانية أخرى.

يرجى ملاحظة: يمكنك الضغط على ⑤ في أي وقت لإيقاف الوظيفة المفعلة حاليا.

التشغيل السريع JET START

عندما يتوقف الفرن، يمكن الضغط على ⑤ لتفعيل الطهي بوظيفة الميكروويف المضبوطة على القدرة الكاملة (900 واط) لمدة 30 ثانية. كل ضغطة إضافية على الزر ⑤ ستزيد الوقت بمقدار 30 ثانية إضافية.

قفل الأمان

يتم تفعيل هذه الوظيفة أوتوماتيكيا لمنع تشغيل الفرن بدون قصد.



افتح الباب وأغلقه ثم اضغط على ⑤ لبدء تشغيل الوظيفة.

4. إيقاف المؤقت

لإيقاف الوظيفة الفعالة مؤقتا، على سبيل المثال لقلب أو لتقليب الطعام، ما عليك سوى فتح الباب.

ولإعادة التشغيل، أغلق الباب واضغط على ⑤.

الإيقاف المؤقت الأوتوماتيكي (قم بتقليب أو قلب الطعام)

تتوقف بعض الوظائف مؤقتا ليتسنى لك فرصة لتقليب أو قلب الطعام.



فور توقف الفرن مؤقتا عن الطهي، افتح الباب واتخذ الإجراء المطلوب منك قبل غلق الباب مرة أخرى والضغط على ⑤ لمواصلة الطهي.

5. زمن انتهاء الطهي

وستصدر إشارة صوتية وتشير وحدة العرض إلى اكتمال الطهي.



لإطالة مدة الطهي دون تغيير الإعدادات، أدر المفتاح لضبط مدة طهي جديدة واضغط على [D].

. قيد التبريد

بعد انتهاء عمل وظيفة الهواء الساخن قد يقوم الجهاز بعملية تبريد. تظهر في وحدة العرض الرسالة "Cool On" (التبريد مشغل). وبعد إجراء هذه العملية يتوقف الفرن أوتوماتيكياً.

يرجى ملاحظة: من الممكن إيقاف عملية التبريد من خلال فتح الباب وقد يتم إعادة تفعيلها، عند اللزوم، بإغلاق الباب مرة أخرى.

. (قفل المفاتيح)

لقفل لوحة المفاتيح، اضغط واستمر في الضغط على << لمدة 5 ثواني على الأقل.



قم بذلك مرة أخرى لإلغاء قفل لوحة المفاتيح.

يرجى ملاحظة: يمكن تفعيل وظيفة قفل المفاتيح أثناء الطهي. لدواعي السلامة، يمكن إيقاف الفرن في أي وقت باستمرار الضغط على الزر [D].

التنظيف والصيانة

ولا تستخدم ألياف سلكية أو مساحيق كاشطة أو مواد تنظيف مزيلة/ كاشطة، حيث قد تتسبب في تلف أسطح الجهاز.

تأكد أن الجهاز بارد تماما قبل القيام بأية أعمال متعلقة بالصيانة أو التنظيف.

لا تستخدم أجهزة تنظيف تعمل بالبخار.

الملحقات

جميع الكماليات آمنة للغسيل في غسالة الأطباق باستثناء صينية إعداد المقرمشات Crisp. ينبغي تنظيف صينية إعداد المقرمشات Crisp باستخدام ماء ومنظف متعادل. للتخلص من البقع العنيدة، فقم بحكها برفق باستخدام قطعة قماش. اترك دائما صينية إعداد المقرمشات تبرد قبل التنظيف.

الأسطح الداخلية والخارجية

- قم بتنظيف الأسطح بقطعة قماش دقيقة الألياف رطبة. إذا كانت الأسطح شديدة الاتساخ، فأضف بضع قطرات من منظف محايد إلى الماء. وجففها في النهاية باستخدام قطعة قماش جافة.
- قم بتنظيف زجاج الباب باستخدام منظف سائل ملائم.
- قم في مواعيد منتظمة، خاصة في حالة وجود آثار انسكاب، بإخراج القرص الدوار ودعامته لتنظيف قاعدة الفرن من بقايا الطعام.
- لا تحتاج الشواية إلى تنظيف نظرا لقيام الحرارة الشديدة بحرق أية اتساخات. استخدم هذه الوظيفة لعي تفرات منتظمة.
- قم بفتح وظيفة "MW Self Clean" ما ن جة لتنظيف الأسطح الداخلية بشكل مثالي.

دليل تحري الأعطال

المشكلة	السبب المحتمل	الحل
الفرن لا يعمل.	انقطاع التيار الكهربائي. الفصل من الشبكة الكهربائية.	تحقق من وجود طاقة كهربائية بمصدر التيار الرئيسي ومن توصيل الفرن بمصدر الكهرباء. أوقف الفرن، ثم أعد تشغيله للتحقق مما إذا كان العطل لا يزال قائما.
الفرن يحدث ضجيجا رغم أنه متوقف.	مروحة التبريد فعالة.	افتح الباب أو اضغط على [C].
وحدة العرض تعرض الحرف "F" متبوعا بحرف أو رقم.	خلل ببرمجيات الجهاز.	اتصل بأقرب مركز لخدمة ما بعد البيع واذكر الرقم التابع لحرف "F".
الموقد لا يقوم بالتسخين.	عندما تكون الطريقة "DEMO" (الاستعراض) على الوضع "ON" (مشغل)، يتم تفعيل جميع الأوامر والقوائم المتاحة ولكن الفرن لا يقوم بالتسخين.	للخروج من وضع العرض التوضيحي DEMO، اتبع هذا الإجراء: اضغط على [W/C]، [W/C]، [W/C]، [W/C]، [W/C] بالترتيب (6 ضغطات في المجمل). ستسمع إشارة صوتية تفيد بنجاح العملية. تومض الساعة في انتظار ضبط الساعة. في هذه المرحلة، يصبح الفرن جاهزا للاستخدام.

يمكن العثور على السياسات والمستندات القياسية ومعلومات المنتج الإضافية من خلال:

- استخدام كود الاستجابة السريعة بجهازك
- زيارة موقعنا الإلكتروني docs.whirlpool.eu/docs
- وكبديل، يمكنك الاتصال بخدمة ما بعد البيع لدينا (راجع رقم التليفون في كتيب الضمان). يرجى عند الاتصال بخدمة ما بعد البيع ذكر الأكواد المذكورة على لوحة تمييز المنتج.



Whirlpool

400011716646/B