



KIITOS SIITÄ, ETTÄ OSTIT WHIRLPOOL -TUOTTEEN.  
Jotta voit saada parempaa palvelua, rekisteröi laitteesi osoitteessa: [www.whirlpool.eu/register](http://www.whirlpool.eu/register)

Lue turva- ja asennusohjeet huolellisesti läpi ennen laitteen käyttöä.  
Lisätietoja tuotteestasi on luettavissa sivustolta: [docs.whirlpool.eu](http://docs.whirlpool.eu)



Muista poistaa kaikki kuljetusta varten tarkoitetut suojaosat astianpesukoneesta asennuksen jälkeen.

## KÄYTTÖPANEELI



1. PÄÄLLÄ/ POIS/Nollaus-painike ja sen merkkivalo
2. Säästö-ohjelman painike ja sen merkkivalo
3. Automaattinen Teho-ohjelma painike ja sen merkkivalo
4. Automaattinen Sekaohjelma -ohjelman painike ja sen merkkivalo
5. Automaattinen Pikaohjelma -ohjelman painike ja sen merkkivalo
6. Pikaohjelma-ohjelman painike ja sen merkkivalo
7. Kristalli-ohjelman painike ja sen merkkivalo
8. Esipesu-ohjelman painike ja sen merkkivalo
9. Tyhjä Suolasäiliö -merkkivalo
10. Tyhjä Huuhtelukirkastesäiliö -merkkivalo
11. Näyttö
12. Ohjelman numero ja jäljellä olevan ajan merkkivalo

13. Suljetun vesihanauksen merkkivalo
14. KALKINPOISTO-merkkivalo
15. Power Clean® - valinnan painike ja sen merkkivalo
16. Puolitäyttö - valinnan painike ja sen merkkivalo / Asetukset - 3 sekunnin painaminen
17. Erittäin Kuiva -valinnan painike ja sen merkkivalo
18. Hiljainen-valinnan painike ja sen merkkivalo / Painikelukitus - 3 sekunnin painaminen
19. Desinfiointi huuhtelu -valinnan painike ja sen merkkivalo
20. Itsepuhdistus -ohjelman painike ja sen merkkivalo
21. Ajustus-valinnan painike ja sen merkkivalo
22. KÄYNNISTYS/Tauko-painike ja sen merkkivalo

## ENSIMMÄINEN KÄYTTÖKERTA

### VALIKON ASETTAMINEN

1. Laita laite päälle painamalla PÄÄLLÄ/POIS -painiketta.
2. Pidä Asetukset -painiketta (Puolitäyttö ) painettuna 3 sekunnin ajan, kunnes kuulet äänimerkin.
3. Yhden sekunnin kuluttua näkyy ensimmäinen käyttökelpoinen asetus (kirjain „h”).
4. Selaa käytettävissä olevia asetuksia (katso alla oleva taulukko) painamalla Eco ; painamalla sitten KÄYNNISTYS/Tauko -painiketta voit katsoa parhaallaan valittuna olevan asetuksen arvon sekä muuttaa sitä.
5. Vaihda arvo painamalla Eco ja tallenna uusi arvo sitten painamalla KÄYNNISTYS/Tauko -painiketta.
6. Jos haluat muuttaa jotakin toista asetusta, toista kohdat 2 ja 5.
7. Valikosta poistutaan painamalla PÄÄLLÄ/POIS -painiketta tai odottamalla 30 sekuntia.

KIRJAIN	ASETUS	ARVOT (Oletus - lihavoituna)
	<b>Veden kovuustaso</b> (ks. "VEDEN KOVUUDEN ASETTAMINEN" ja "VEDEN KOVUUSTAULUKKO")	1   2   3   4   5
	<b>Huuhtelukirkasteen taso</b> (ks. "HUUHTELUKIRKASTEEN ANNOSTELUN SÄÄTTÄMINEN")	0   1   2   3   4   5
	<b>NaturalDry</b> (ks. "LISÄVALINNAT JA TOIMINNOT") "1" = päällä, "0" = pois	1   0
	<b>Ääni</b> "1" = päällä, "0" = pois	1   0
	<b>Tehdasasetukset</b> Jos haluat palauttaa kaikki asetusvalikon asetusten arvot tehdasasetuksiin, paina KÄYNNISTYS/Tauko-painiketta.	-

### SUOLASÄILIÖN TÄYTTÄMINEN

Suolan käyttäminen estää KALKKEUTUMIEN syntymistä astioihin ja koneen toiminnan kannalta oleellisiin osiin. Suolasäiliö sijaitsee astianpesukoneen alaosassa (alakorin alla vasemmalla puolella).

- SUOLASÄILIÖ ei saa KOSKAAN OLLA TYHJÄ.
- Veden kovuuden asettaminen on tärkeä seikka.
- Suolaa tulee lisätä kun SUOLAN TÄYTTÖ -merkkivalo käyttöpaneelissa palaa.



1. Poista alakori ja kierrä auki säiliön korkki (vastapäivään).
2. Laita suppilo (ks. kuva) paikalleen ja täytä suolasäiliö reunaan asti (noin 0,5 kg); vähäisen vesimäärän valuminen ulos ei ole epätavallista.
3. Tee näin vain ensimmäisellä kerralla: täytä suolasäiliö vedellä.

4. Ota suppilo pois ja pyyhi aukolta kaikki suolajäänteet. Varmista, että korkki on kierretty kiinni kunnolla, jotta säiliöön ei pääse pesuainetta pesuohjelman aikana (tämä seikka saattaisi vahingoittaa vedenpehmentintä korjaamattomalla tavalla).  
**Käynnistä aina jokin ohjelma heti kun olet täyttänyt suolasäiliön; näin estät korroosiota.**

### Veden kovuuden asettaminen

Jotta vedenpehennin pystyy toimimaan asianmukaisesti, on asetetun veden kovuuden vastattava asunnon veden todellista kovuutta. Tämä asia selviää paikalliselta vesilaitokselta. Tehdasasetus vastaa keskitasoista (3) veden kovuutta. Ks. „VEDEN KOVUUSTAULUKKO”.  
Voit vaihtaa asetusta noudattamalla osion "VALIKON ASETTAMINEN" ohjeita.

Taso	Veden kovuustaulukko		
	°dH Saksalaiset asteet	°fH Ranskalaiset asteet	°Clark Englantilainen asteikko
1 (pehmeä)	0 - 6	0 - 10	0 - 7
2 (keskikova)	7 - 11	11 - 20	8 - 14
3 (puolikova)	12 - 16	21 - 29	15 - 20
4 (kova)	17 - 34	30 - 60	21 - 42
5 (hyvin kova)	35 - 50	61 - 90	43 - 62

**Käytä ainoastaan erityisesti astianpesukoneille suunniteltua suolaa.** Kun suola on kaadettu koneeseen, SUOLAN TÄYTÖN merkkivalo sammuu. Jos suolasäiliötä ei täytetä, saattaa seurauksena olla vedenpehmentimen ja lämmitysvastuksen vahingoittuminen kalkkikeräytymien vuoksi. Suolaa on käytettävä kaikkien tyyppisten astianpesukoneille tarkoitettujen pesuaineiden kanssa.

### VEDENPEHEMENNINJÄRJESTELMÄ

Vedenpehennin laskee automaattisesti veden kovuutta, mikä puolestaan vähentää kalkkisaostumien kerääntymistä lämmittimeen; tämä helpottaa myös puhdistamista.

**Tämä järjestelmä regeneroituu suolaa käyttäen, minkä vuoksi suolasäiliö on täytettävä sen tyhjentäessä.**

Regenerointi riippuu veden kovuustason asetuksista - regenerointi tapahtuu kerran 4-6 Säästö-jaksoa kohden, kun veden kovuustasoksi on asetettu 3.

Regenerointiprosessi suoritetaan jakson alussa ylimääräisellä puhtaalla vedellä.

- Yksittäisessä regeneroimisessa kuluu: ~3 litraa vettä
- Prosessiin kuluu noin 5 lisäminuuttia kyseisessä jaksossa;
- Prosessin energiankulutus on alle 0.005 kWh.

### HUUHTELUKIRKASTEÄILIÖN TÄYTTÄMINEN

Huuhtelukirkaste helpottaa astioiden KUIVAAMISTA. Huuhtelukirkastesäiliö A on täytettävä kun HUUHTELUKIRKASTEEN TÄYTÖN merkkivalo käyttöpaneelissa palaa.

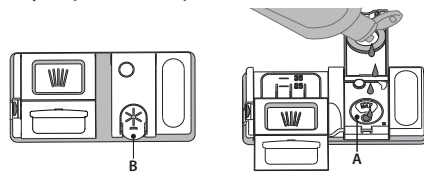

1. Avaa säiliö B painamalla ja vetämällä kannen nupista.
2. Lisää huuhtelukirkastetta varovaisesti täyttötilan maksimimerkkiin (110 ml) asti - älä läikytä ainetta. Jos näin käy, pyyhi vuotanut aine välittömästi pois kuivalla liinalla.

3. Paina kantta alaspäin kunnes kuulet sulkeutuvan napsahduksen.

**ÄLÄ koskaan kaada huuhtelukirkastetta suoraan pesutilaan.**

### Huuhtelukirkasteen annostelun säätäminen

Jos et ole täysin tyytyväinen kuivaustulokseen, voit säätää käytetyn huuhtelukirkasteen määrää.

Voit vaihtaa asetusta noudattamalla osion "VALIKON ASETTAMINEN" ohjeita. Jos huuhtelukirkasteen tason arvoksi on asetettu NOLLA (SÄÄSTÖ), huuhtelukirkastetta ei annostella. **ALHAISESTA HUUHTELUKIRKASTEMÄÄRÄSTÄ** ilmoittava merkkivalo ei syty, jos huuhtelukirkaste loppuu.

Astianpesukoneen mallista riippuen käytettävissä on korkeintaan 6 eritasoa.

- Jos astioissa näkyy sinertäviä raitoja, aseta arvoksi matala numero (0-3).
- Jos astioissa on vesipisaroita tai kalkkijäämiä aseta arvoksi korkea numero (4-5).

## PESUAINELOKERON TÄYTTÄMINEN

Pesuainesäiliö avataan avauslaitteesta C. Laita pesuainetta ainoastaan kuivaan säiliöön D. Laita esipesuun tarkoitettu pesuainemäärä suoraan pesutilan sisään.

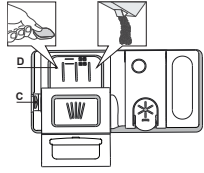

1. Kun mittaat pesuainetta, katso sen oikea määrä aiemmin ilmoitetusta kohdasta. Lokeron D sisällä on pesuaineen annostelua helpottavat merkinnät.
2. Poista pesuainejäämät säiliön reunasta ennen kannen sulkemista ja sulje kansi; se napsahtaa kiinni.
3. Sulje pesuainesäiliön kansi vetämällä sitä ylöspäin, kunnes sulku laite asettuu paikalleen.

## PÄIVITTÄINEN KÄYTTÖ

### 1. TARKASTA VESILIITÄNTÄ

Tarkasta, että astianpesukone on kytketty vesijohtoverkkoon ja että hana on auki.

### 2. KYTKE ASTIANPESUKONE PÄÄLLE

Paina PÄÄLLÄ/POIS-painiketta.

### 3. TÄYTÄ TELINEET (ks. KORIEEN TÄYTTÄMINEN).

### 4. PESUAINELOKERON TÄYTTÄMINEN

### 5. VALITSE OHJELMA JA TEE JAKSON LISÄVALINNAT

Valitse sopivin ohjelma astiatyyppiin ja sen likaisuusasteen mukaan (ks. OHJELMIEN KUVAUS) painamalla valittua OHJELMA-painiketta.

Tee halutut lisävalinnat (ks. LISÄVALINNAT JA TOIMINNOT).

Kaikki lisävalinnat eivät sovi yhteen kaikkien ohjelmien kanssa.

### 6. KÄYNNISTÄ

Käynnistä pesujakso sulkemalla luukku ja painamalla KÄYNNISTYS/Tauko-painiketta (led syttyy). Kun ohjelma käynnistyy, kuuluu yksittäinen äänimerkki.

### 7. PESUJAKSON PÄÄTTYMINEN

Pesujakson päättymisestä ilmoittaa äänimerkki ja näytöllä lukee END (LOPPU). Sammuta laite painamalla PÄÄLLÄ/POIS-painiketta ja avamalla luukun.

Odota muutama minuutti ennen kuin otat astiat pois; näin välttyt palovammoilta. Tyhjennä korit; aloita alakorista.

Pesuainelokero avautuu automaattisesti oikeaan aikaan ohjelman mukaisesti. Jos käytetään all-in-one-pesuainetta, on suositeltavaa käyttää.

**Muiden kuin astianpesukoneille tarkoitettujen pesuaineiden käyttäminen saattaa aiheuttaa laitteelle toimintahäiriöitä tai vahingoittaa sitä.**

## KÄYNNISSÄ OLEVAN OHJELMAN MUUTTAMINEN

Jos on valittu väärä ohjelma, sen voi vaihtaa, jos se on vielä alussa. **NOLLAA** kone: paina ja pidä painettuna PÄÄLLÄ/POIS-painiketta yli 3 sekunnin ajan, jolloin kone sammuu. **Näytöllä näkyy "0:01"**. Odota kunnes tyhjennysjakso on päättynyt (noin 1 minuutti). Laita kone uudelleen päälle PÄÄLLÄ/POIS-painikkeesta ja valitse uusi pesujakso sekä mahdolliset lisävalinnat. Käynnistä jakso painamalla KÄYNNISTYS/Tauko-painiketta.

## ASTIOIDEN LISÄÄMINEN

Älä sammuta konetta, vaan avaa luukku aluksi varoen, jotta vettä ei purskahtaisi ulos (KÄYNNISTYS/Tauko-painiketta alkaa vilkkua (**Varo! Kuumaa höyryä!**) ja laita astiat astianpesukoneeseen. Sulje luukku ja paina KÄYNNISTYS/Tauko-painiketta; jakso alkaa uudelleen kohdasta, johon se keskeytettiin.

## VAHINGOSSA TAPAHTUVAT KESKEYTYKSET

Jos luukku avataan pesujakson aikana, tai sähkö katkeaa, jakso pysähtyy. Sulje luukku ja **VAIN JOS PAINAT KÄYNNISTYS/Tauko-painiketta** jakso alkaa uudelleen kohdasta, johon se keskeytettiin.

## NEUVOJA JA VIHJEITÄ

### NEUVOJA

Ennen korien täyttämistä poista astioista kaikki ruoantähteet ja tyhjennä lasit. **Huuhdeleminen etukäteen juoksevilla vedellä ei ole tarpeen.**

Asettele astiat siten, että ne pysyvät tukevasti paikallaan eivätkä pääse kaatumaan; aseta kaikki säiliöastiat ylösalaisin, aukinainen sivu alaspäin, ja koverat/kuiperat pinnat vinoon siten, että vesi pääsee kaikille pinnoille sekä virtaamaan vapaasti.

**Varoitukset:** kannet, kahvat, pellit ja paistinpannut eivät saa estää suihkuvarsia pyörimästä.

Aseta kaikki pienet esineet ruokailuvälinekoriin.

Erittäin likaiset astiat ja pannut olisi sijoitettava alakoriin, sillä alhaalla vesisuihku tulee voimakkaampana ja parantaa siten pesutulosta.

Varmista laitteen täyttämisen jälkeen, että suihkuvarret pääsevät pyörimään vapaasti.

### SOPIMATTOMAT ASTIAT

- Puiset astiat ja ruokailuvälineet.
- Arat, koristellut lasit, taidelasi ja antiikkiastiat. Näiden koristelut eivät kestä konepesua.
- Synteettisistä materiaaleista valmistetut osat, jotka eivät kestä korkeita lämpötiloja.
- Kupari- ja tina-astiat.
- Tuhkaan, vahaan, voitelurasvaan tai musteeseen likaantuneet astiat.

Lasiin tehtyjen koristelujen värit sekä alumiiniset/hopeiset esineet saattavat haalistua tai muuttaa sävyjään pesuprosessin aikana. Eräät lasityypit (esim. kristalliesineet) saattavat myöskin muuttua himmeiksi useiden pesujaksojen pesujaksojen seurauksena.

### LASIEEN JA ASTIOIDEN VAHINGOITTUMINEN

- Pese koneessa ainoastaan lasi- ja posliiniesineitä, joiden valmistaja takaa kestävänsä konepesua.
- Käytä astioille sopivaa hellävaraista pesuainetta, jotta lasihin ei tule valkoisia raitoja.
- Ota lasit ja ruokailuvälineet pois astianpesukoneesta heti kun pesujakso on loppunut.

## ENERGIANSÄÄSTÖVINKKEJÄ

- Kun kodin astianpesukonetta käytetään valmistajan ohjeiden mukaisesti, **astioiden pesemiseen astianpesukoneessa kuluu yleensä VÄHEMÄN ENERGIAA ja vettä kuin astioiden pesemiseen käsin.**
- Astianpesukoneen tehokkuuden maksimoimiseksi **on suositeltavaa käynnistää pesujakso kun astianpesukone on saatu täyteen.** Astianpesukoneen täyttäminen valmistajan ilmoittamaan täyttömäärään auttaa säästämään energiaa ja vettä. Tietoja astianpesukoneen asianmukaisesta täyttämisestä on annettu TELINEIDEN TÄYTTÄMINEN -luvussa. Jos konetta ei täytetä kokonaan, on suositeltavaa käyttää koneessa mahdollisesti olevia tähän tilanteeseen tarkoitettuja ohjelmia, (puolitäyttö/ Zone Wash/ Multizone), täyttämällä ainoastaan valitut telineet. Jos astianpesukone täytetään väärin tai liian täyteen, seurauksena saattaa olla resurssien kulutuksen (esim. veden, energian ja ajan, sekä melutason) kasvaminen, sekä puhdistus- ja kuivaustulosten heikkeneminen.
- Astioiden esihuuhtelu käsin lisää veden ja energian kulutusta eikä ole suositeltavaa.

## DESINFIOINTI

Hajujen ja astianpesukoneen pesutilan pohjalle laskeutuvien kerääntymien estämiseksi **on vähintään kerran kuussa käytettävä kuumaa lämpötilan ohjelmaa.** Käytä laitteen puhdistamiseen tässä yhteydessä teelusikallinen pesuainetta, ja anna sen käydä tyhjänä.

## PAKKASENKESTÄVYYS

Jos laite sijoitetaan tilaan, jossa lämpötila voi laskea pakkasen puolelle, **vesi on tyhjennettävä kokonaan.** Sulje vesihana, irrota vedenotto- ja tyhjennysletkut ja anna veden valua pois. **Varmista, että vedenpehmentin on täynnä liuennutta regenerointisuolaa suolasäiliössä,** sillä se suojaa laitetta -20 °C:een asti. Jos laitetta on säilytetty pakkasolosuhteissa, sen tulee saada olla vähintään 5 °C:ssa **vähintään 24 tunnin** ajan ennen sen ensimmäistä käyttökertaa.

## OHJELMATAULUKKO

Ohjelma	Ohjelmien Kuvaus	Kuivausvaihe	NaturalDry	Mahdolliset lisävalinnat *)	Pesujakson kesto (h:min)**)	Veden kulutus (l/jakso)	Energiankulutus (kWh/jakso)
<b>Eco</b>	<b>Säästö</b> 50° - Säästö-ohjelma soveltuu normaalisti likaisille ruokapöydässä käytetyille astioille. Se on sekä energian että veden käytön kannalta tehokkain ohjelma. Tätä ohjelmaa käytetään EU:n ekosunnittelun vaatimustenmukaisuuden arviointiin.	✓	✓	POWER CLEAN 1/2     + 🌀 🗑️ 🕒	4:00	9,5	0,65
<b>A</b>	<b>Auto-Tehopesu</b> 65° - Automaattinen ohjelma erittäin likaisille astioille ja pannuille.	✓	✓	POWER CLEAN 1/2     + 🌀 🗑️ 🕒	2:25 - 3:10	15,5 - 24,5	1,30 - 1,70
<b>A</b>	<b>Auto-Sekaohjelma</b> 55° - Automaattinen ohjelma normaalisti likaisille astioille, joissa on kuivuneita ruokajätteitä.	✓	✓	POWER CLEAN 1/2     + 🌀 🗑️ 🕒	1:20 - 3:00	7,5 - 19,5	0,75 - 1,20
<b>A</b>	<b>Auto-Pikaohjelma</b> 50° - Automaattinen ohjelma normaalisti ja vain vähän likaisille astioille. Jokapäiväinen pesuohjelma, joka takaa parhaat mahdolliset pesu- ja kuivaustulokset lyhyemmässä ajassa.	✓	✓	POWER CLEAN 1/2     + 🌀 🗑️ 🕒	1:00 - 1:50	7,5 - 15,5	0,70 - 1,10
<b>🕒</b>	<b>Pika</b> 45° - Ohjelmaa suositellaan pienelle määrälle vain vähän likaisia astioita, joissa ei ole kuivuneita ruokajätteitä. Ohjelmaan ei kuulu kuivausvaihetta.	-	✓	1/2     + 🌀 🗑️ 🕒	0:30 - 0:40	10,0 - 12,0	0,55 - 0,65
<b>🍷</b>	<b>Kristalli</b> 45° - Jakso on tarkoitettu aroille astioille, jotka ovat herkkiä korkeille lämpötiloille, kuten esimerkiksi lasit ja kupit.	✓	✓	1/2     + 🌀 🗑️ 🕒	1:40 - 1:50	12,5 - 16,5	0,95 - 1,20
<b>😊</b>	<b>Esipesu</b> - Myöhemmin pestävät astiat. Tämän ohjelman kanssa ei käytetä pesuainetta.	-	✓	1/2 🕒	0:12	4,5	0,10
<b>🧼</b>	<b>Itsepuhdistus</b> 65° - Ohjelma, jota tulee käyttää astianpesukoneen huollon suorittamiseen, ainoastaan astianpesukoneen ollessa TYHJÄ, käyttäen astianpesukoneen huoltoon tarkoitettuja erityispuhdistusaineita.	-	-	🗑️ 🕒	1:15	11,0	1,10

SÄÄSTÖ-ohjelman tiedot on mitattu eurooppalaisen EN 60436:2020 -standardin mukaisissa laboratorio-olosuhteissa.

Huomautus testauslaitoksille: yksityiskohtaisten tietojen saamiseksi vertailevan EN testin ehoista, lähetä pyyntö sähköpostiosoitteeseen:

[dw\\_test\\_support@whirlpool.com](mailto:dw_test_support@whirlpool.com)

Astioiden esikäsitteilyä ei tarvita ennen mitään näistä ohjelmista.

\*) Kaikkia lisävalintoja ei ole mahdollista käyttää samanaikaisesti.

\*\*) Muille kuin Säästö-ohjelmalle annetut arvot ovat ainoastaan suuntaa-antavia. Todellinen aika saattaa vaihdella eri tekijöiden mukaisesti. Näitä ovat muun muassa veden lämpötila ja sen tulopaine, huoneen lämpötila, pesuaineen määrä, astioiden määrä ja niiden tyyppi, kuorman tasapaino, valitut lisätoiminnot sekä anturin kalibrointi. Anturin kalibrointi saattaa lisätä ohjelman kestoa jopa 20 minuuttia.

## LISÄVALINNAT JA TOIMINNOT

Lisävalinnat voidaan valita/valinta voidaan poistaa ohjelman valitsemisen jälkeen painamalla suoraan vastaavaa painiketta (jos käytettävissä – merkivalo syttyy) (ks. KÄYTTÖPANEELI). Jos jokin lisävalinta ei ole yhteensopiva valitun ohjelman kanssa ks. OHJELMATAULUKKO, vastaava LED-merkivalo vilkkuu nopeasti 3 kertaa ja kuuluu äänimerkki. Lisävalintaa ei voida käyttää. Lisävalinta voi muuttaa ohjelman kestoa tai veden tai energian kulutusta.

**POWER CLEAN**® - Tämän toiminnon lisävesisuihkut parantavat ja lisäävät pesutehoa alakorin tietyllä alueella. Toimintoa suositellaan käytettäväksi pannujen ja kattiloiden pesuun (Katso kohdasta Power Clean®).

**PUOLITÄYTTÖ** - Jos pestäviä astioita on vain vähän, voidaan käyttää PUOLITÄYTTÖ -toimintoa veden, sähkön tai ajan säästämiseksi valitusta ohjelmasta riippuen. **Muista vähentää pesuaineen määrää.**

**ERITTÄIN KUIVA** - Korkeampi lämpötila loppuhuuhTELUN aikana sekä pidennetty kuivausvaihe parantavat kuivaustulosta. ERITTÄIN KUIVA -lisävalinta pidentää pesujaksoa.

**HILJAINEN** - Soveltuu laitteen yöaikaiseen käyttöön. Tätä lisävalintaa voidaan käyttää pesuvaiheiden aikaisen melun vähentämiseen. Se pidentää jakson kestoa jakson perusvalinnoista riippuen.

**DESINFIOIVA HUUHTELU** - Tällä valinnalla desinfioidaan pestyt astiat. Se nostaa loppuhuuhTELUN lämpötilaa ja lisää antibakteerisen pesun valittuun ohjelmaan. Hanteellinen astioiden ja tuttipullojen puhdistamiseen. Astianpesukoneen luukun täytyy olla suljettuna koko ohjelman ajan, jotta mikro-organismien hävittäminen onnistuu mahdollisimman tehokkaasti. **VAROITUS: astiat saattavat olla erittäin kuumia jakson lopussa.**

**LIKAISSUUSANTURI** - Kun anturi tunnistaa astioiden likaisuutta, näytössä näkyy animaatio (n. 20 minuuttia) ja kone päivittää ohjelman keston. Sensing-toiminto tunnistaa astioiden likaisuustason, se kuuluu kaikkiin jaksoihin Säästöohjelmaa lukuun ottamatta ja se säättää ohjelman saatuun tietojen perusteella.

**PAINIKELUKITUS** - HILJAINEN-painikkeen pitkä painallus (3 sekuntia) aktivoi PAINIKELUKITUS-toiminnon. PAINIKELUKITUS-toiminto lukitsee käyttöpaneelin toiminnan PÄÄLLÄ/POIS-painiketta lukuun ottamatta. PAINIKELUKITUS otetaan pois käytöstä painamalla pitkään uudelleen.

**VESIHANA KIINNI** - Hälytys - Vilkkuu, jos laitteeseen ei tule vettä tai jos vesihana on kiinni.

**AJASTUS** - Ohjelman käynnistymistä voidaan ajastaa alkamaan myöhemmän ajankohtana, **30 minuutin - 24 tunnin** kuluttua.

- Valitse ohjelma ja mahdollisesti halutut valinnat. Paina AJASTUS-painiketta (toistamiseen), jos haluat siirtää ohjelman alkamisen myöhemmäksi. Viiveeksi voidaan valita 0,5–24 tuntia. Kun 24 tunnin asetus on saavutettu, painamalla AJASTUSTA vielä kerran AJASTUS-toiminto otetaan pois päältä.
- Sulje luukku ja paina KÄYNNISTYS/Tauko-painiketta. Ajastin alkaa lähtölaskennan.
- Kun tämä aika on kulunut loppuun, merkivalo sammuu ja ohjelma alkaa automaattisesti.

**AJASTUS-toimintoa ei voida asettaa sen jälkeen kun ohjelma on alkanut.**

**KALKINPOISTO - Hälytys** - Laitteen sisäosiin on havaittu kerääntyneen kalkkisaostumia. Tarkasta onko **Veden kovuuden asettaminen** oikeassa arvossa ja varmista, että suolasäiliössä on **suolaa** (katso tarkemmat tiedot ENSIMMÄINEN KÄYTTÖKERTA), käytä **sitten kalkinpoistotuotetta** (suosittelemme WPro-merkkiä) **Itsepuhdistusohjelman** kanssa. Onnistuneen kalkinpoiston jälkeen kuvake ei enää ole näkyvässä.

Jos yllä ilmoitettuja toimenpiteitä ei suoriteta, tuotteen suorituskyky laskee. «Kalkinpoisto»-varoitusta alkaa vilkkua ja näytölle tulee «dES»-hälytys. Jos mihinkään toimenpiteisiin ei vielä käänny, laitteella voidaan suorittaa enää vain muutamia jaksosia (näkyvä «dES»-hälytyksen näytön aikana), minkä jälkeen käyttö **ei ole enää mahdollista** komponenttien vahingoittumisen ehkäisemiseksi ja **ainoastaan Itsepuhdistusohjelman käyttäminen on mahdollista**. Kalkinpoistotoiminnon suorittaminen kokonaisuudessaan poistaa laitteen lukituksen. Jos kalkkisaostumia on runsaasti, saattaa olla tarpeen suorittaa kaksi kalkinpoistojaksoa tarvittavan tehon saavuttamiseksi.

**NaturalDry** - Konvektioon perustuva kuivausjärjestelmä, jossa luukku avautuu automaattisesti kuivausvaiheen aikana/jälkeen erinomaisen kuivaustuloksen takaamiseksi päivittäin. Luukku avautuu keittiökalusteille turvallisessa lämpötilassa. Luukku ei siis avaudu silloin kun DESINFIOIVA HUUHTELU on käynnissä. Astianpesukoneeseen on lisäsuojaksi höyryttä lisätty erityisesti tähän suunniteltu suoja-akseli. Suoja-akselin asentamisesta on kerrottu ASENUSOPPAASSA. Tämä ominaisuus on aktiivisena oletusasetusten mukaisesti, mutta se voidaan poistaa käytöstä "VALIKON ASETTAMINEN".

## KORJEN TÄYTTÄMINEN

Kapasiteetti: 15 hengen tavallinen astiasto

### RUOKAILUVÄLINEKORI

Kolmas kori on suunniteltu ruokailuvälineille. Aseta ruokailuvälineet kuvassa näytetyllä tavalla.

Jos ruokailuvälineet sijoitetaan erilleen, on niiden kerääminen pesun jälkeen helpompaa; myös pesu- ja kuivaustulokset ovat paremmat.

**Veitset ja muut teräväreunaiset keittiövälineet on sijoitettava siten, että terät osoittavat alaspäin.**

Ruokailuvälinekori on varustettu kahdella liukuvalla sivutasolla; näin saadaan alatilaa korkeus hyödynnettyä mahdollisimman hyvin ja yläkoriin pystytään sijoittamaan korkeita astioita.

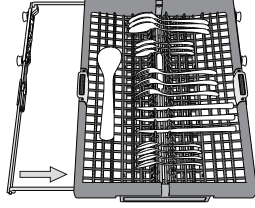
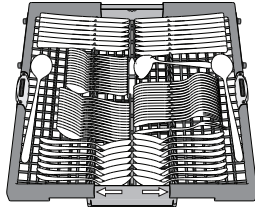

### YLÄKORI

Aseta koriin arat ja kevyet astiat: lasit, kupit, teevadit, matalat salaattikulhot.

Yläkorissa on pystyyn nostettavia tukia, joita voidaan pystyasennossa käyttää tee-/jälkiruokalautasten järjestelyyn tai ala-asennossa kulhojen ja säilytysastioiden sijoitteluun.

(yläkoriin täyttöesimerkki)

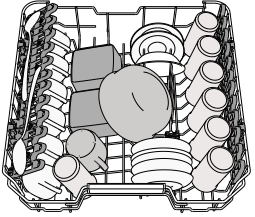

### Yläkorin korkeuden säätäminen

Yläkorin korkeutta voidaan säätää: korkea asento on tarpeen silloin, kun alakoriin laitetaan kookkaita astioita, ja matala asento silloin, kun halutaan lisätilaa ylös hyödyntämällä pystyyn nostettavia tukia, samalla estäen törmäyksiä alakorissa olevien astioiden kanssa.

Yläkori on varustettu **yläkoriin korkeussäätimellä** (ks. kuva), nosta sitä yksinkertaisesti ylöspäin korin sivuista pitäen ja vipuja **A** ja siirtämällä sitten itse korin alaspäin.

**Korin korkeutta ei saa säätää sen ollessa täytettynä.**

**ÄLÄ KOSKAAN** nosta tai laske korja vain toiselta sivulta.

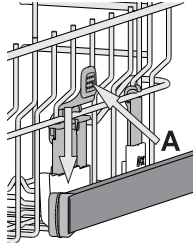

### Taivutettavien läoppien säädettävät asennot

Sivuläpät voidaan taivuttaa kiinni tai auki siten, että astiat voidaan asettaa koriin paremmin. Viinilasit voidaan sijoittaa turvallisesti taivutettaviin läoppiin asettamalla kunkin lasin varren niille tarkoitettuihin aukkoihin.

Mallista riippuen:

- läpät taivutetaan auki liu'uttamalla sitä ylöspäin ja kiertämällä tai vapauttamalla sen kiinnikkeistä ja vetämällä alaspäin.
- läpät taivutetaan kiinni kiertämällä sitä ja liu'uttamalla läpät alas tai vetämällä se ylöspäin ja kiinnittämällä läpät kiinnikkeisiin.

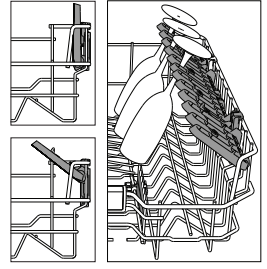

### ALAKORI

Padoille, kansille, lautasille, salaattikulhoille, aterimille, veitsille ja vastaaville. Suuret lautaset ja kannet on hyvä sijoittaa sivuille, jotta ne eivät häiritse suihkuvarren toimintaa. Alakorissa on pystyyn nostettavia tukia, joita voidaan pystyasennossa käyttää lautasten järjestelyyn tai vaaka-asennossa (ala-asento) pannujen ja salaattikulhojen sijoittelun helpottamiseen.

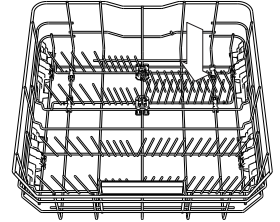
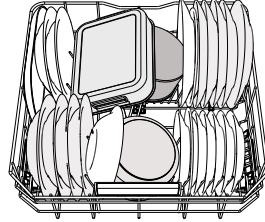

(alakorin täyttöesimerkki)

### POWER CLEAN®

Power Clean® pesee erittäin likaiset astiat tehokkaasti laitteen takaosassa olevien erikoissuihkujen avulla. Alakorissa on nk. Space Zone, erityinen esiinvedettävä tuki korin takaosassa, jota voidaan käyttää paininpannujen ja leivinpeltien tukemiseen pystyasennossa, jolloin ne tarvitsevat vähemmän tilaa.

Aseta pannut/kattilat **Power Clean®**-komponenttia kohden ja käynnistä paneelista **POWER CLEAN®**.

Power Clean® käyttö:

1. Valmistele Power Clean® -alue (G) taitamalla takana olevat lautastelineet alas kattiloiden sijoittamista varten.
2. Sijoita pannut ja kattilat Power Clean® -alueelle pystyyn hieman kallelleen. Pannujen täytyy olla kallellaan vesisuihkuihin päin.

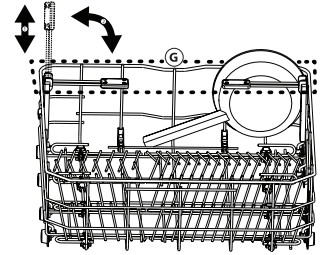
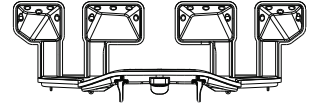

## PUHDISTUS JA HUOLTO

### SIHTIRYHMÄN PUHDISTAMINEN

Puhdista sihtiryhmä säännöllisesti, jotta sihdit eivät tukkiudu ja jotta jätevesi pääsee virtaamaan pois asianmukaisella tavalla.

Astianpesukoneen käyttäminen suodattimien ollessa tukossa tai jos suodatusjärjestelmässä tai suihkuvarssissa on jotain asiaankuulumatonta saattaa aiheuttaa toimintahäiriöitä, tehokkuuden laskua, meluisuutta tai resurssien kulutuksen nousua.

Sihtiryhmään kuuluu kolme sihtiä, jotka poistavat pesuvedestä ruoan jätettä ja kierrättävät sitten vettä uudelleen. Ne on puhdistettava, jos jokaisella pesukerralla halutaan parhaat pesutulokset.

**Astianpesukonetta ei saa käyttää ilman sihtejä tai jos sihti on löysä.**

Vähintään kerran kuussa tai aina 30 pesujakson jälkeen on tarkastettava sihtiryhmä; puhdista se tarpeen vaatiessa huolellisesti juoksevalla vedellä, ei-metallista harjaa käyttäen ja seuraavien ohjeiden mukaisesti:

1. Käännä sylinterimäinen sihti **A** vastapäivään ja vedä se ulos (Kuvio 1). **Kun suodatinta asennetaan takaisin paikalleen, on tärkeää toimia siten, että zoomauksessa näytetyt kaksi kolmiota kohtaavat.**
2. Irrota kuppimainen sihti **B** painamalla hiukan sivuläpistä (Kuvio 2).
3. Liu'uta ruostumattomasta teräksestä valmistettu levysihti **C** ulos. (Kuvio 3).
4. Jos löydät asiaankuulumattomia kappaleita (esim. rikkoutunutta lasia, posliinia, luita, hedelmän siemeniä), **poista ne huolellisesti.**
5. Tarkasta lokero ja poista kaikki ruokajätteet. **ÄLÄ KOSKAAN POISTA** pesujakson pumpun suojusta (näytetty nuolella) (Kuvio 4).

Sihtien puhdistamisen jälkeen aseta sihtiryhmä uudelleen paikalleen ja kiinnitä se oikein; tämä on oleellisen tärkeää astianpesukoneen toimintatehon säilyttämiseksi.

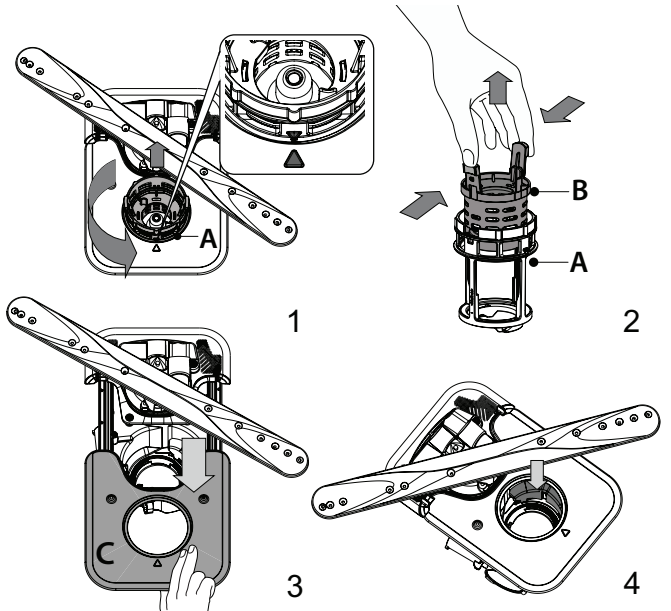

## SUIHKUVARSIEN PUHDISTAMINEN

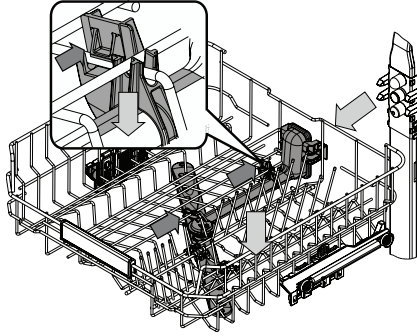

Toisinaan ruokajätteitä saattaa tarttua suihkuvarsiin tukkien reiät, joista vettä suihkuu. Tämän vuoksi on suositeltavaa tarkastaa varret ajoittain ja puhdistaa ne pienellä ei-metallisella harjalla.

Yläsuihku on poistettava yhdessä jakoputken kanssa.

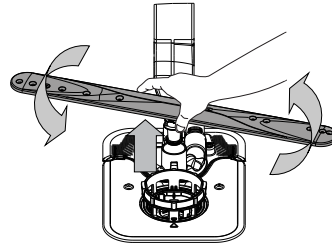

Alempi suihkuvarsi voidaan poistaa vetämällä sitä ylöspäin ja kiertämällä sitä vastapäivään. Suihkuvarsi asennetaan takaisin vetämällä sitä alaspäin ja kiertämällä myötäpäivään.

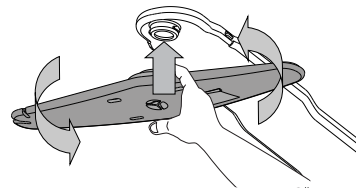

Ylempi suihkuvarsi voidaan poistaa painamalla sitä ylös ja kiertämällä sitten sitä vastapäivään. Suihkuvarsi asennetaan takaisin vetämällä sitä ylöspäin ja kiertämällä myötäpäivään.

## VIANETSINTÄ

**Jos astianpesukoneesi ei toimi oikein, tarkasta pystytkö ratkaisemaan ongelman itse käymällä läpi seuraavan luettelon kohdat. Jos kyseessä on jokin muu virhe tai ongelma, ota yhteyttä valtuutettuun huoltopalveluun; yhteystiedot on ilmoitettu takuukirjasessa. Varaosia on saatavana joko 7 tai 10 vuoden ajan, noudatettavan asetuksen vaatimusten mukaisesti.**

ONGELMAT	MAHDOLLISET SYYT	RATKAISUT
Suolamäärän merkkivalo palaa.	Suolasäiliö on melkein tyhjä.	Lisää säiliöön suolaa (lisätietoja – katso <i>SUOLASÄILIÖN TÄYTTÄMINEN</i> ). Tarkasta veden kovuusasetus tarvittaessa – ks. taulukko, <i>VEDEN KOVUUSTAULUKKO</i> .
Suolamäärän merkkivalo vilkkuu.	Suolasäiliö on tyhjä.	Täytä suolasäiliö mahdollisimman pian. Laitteen käyttäminen ilman suolaa saattaa vahingoittaa sen sisäkomponentteja.
Huuhtelukirkasteen merkkivalo palaa tai vilkkuu.	Huuhtelukirkastesäiliö on tyhjä. (Täytön jälkeen huuhtelukirkasteen merkkivalo voi jäädä palamaan lyhyeksi aikaa).	Lisää säiliöön huuhtelukirkastetta (lisätietoja – katso <i>HUUHTELUKIRKASTESÄILIÖN TÄYTTÄMINEN</i> ).
Kalkinpoiston merkkivalo palaa tai vilkkuu; „dES“-hälytys näkyy.	Laitteen sisäkomponentteihin on kerääntymässä kalkkikerääntymiä.	Suorita laitteen kalkinpoisto välittömästi Itsepuhdistusohjelmalla ja yleisesti kaupan olevalla kalkinpoistotuotteella (ks. <i>LISÄVALINNAT JA TOIMINNOT</i> ). Täytä suolasäiliö. Tarkasta veden kovuusasetus. Jos laitteelle ei suoriteta kalkinpoistoa, se lakkaa toimimasta.
Astianpesukone ei käynnisty tai ei vastaa ohjaustoimiin.	Laitetta ei ole kytketty kunnolla virtaan.	Laita pistoke pistorasiaan.
	Sähkökatko.	Turvallisuussyistä astianpesukone ei käynnisty automaattisesti sähkön palattua. Sulje luukku ja paina KÄYNNISTYS/Tauko-painiketta.
	Astianpesukoneen luukku ei ole kiinni. NaturalDry-tappia ei ole vedetty sisään.	Työnnä luukku päättäväisesti kunnes kuulet sen napsahtavan.
	Jakso keskeytyy, jos luukku avataan yli 4 sekunniksi.	Sulje luukku 4 sekunnin kuluessa ja paina KÄYNNISTYS/Tauko-painiketta.
Astianpesukone ei tyhjennä vettä. Näytössä näkyy: <b>F7 E3</b> tai <b>F9 E1</b>	Sihti on tukossa ruoan jätteistä tai kalkkikerääntymistä.	Puhdista sihti ja suorita laitteen kalkinpoisto (ks. <i>SUIHKUVARSIEN PUHDISTAMINEN</i> ja <i>KALKINPOISTO-OHJEET</i> ).
	Tyhjennysletku on mutkalla.	Tarkasta tyhjennysletku (ks. <i>ASENNUSOHJEET</i> ).
	Tyhjennysputki viemäriin on tukossa.	Puhdista viemäriin johtava tyhjennysputki.
Astianpesukoneesta tulee liikaa ääntä.	Astiat kolisevat toisiaan vasten.	Aseta astiat koneeseen oikein (ks. <i>KORIEN TÄYTTÄMINEN</i> ).
	On muodostunut liikaa vaahtoa.	Pesuainetta ei ole annosteltu oikein tai se ei sovellu käytettäväksi astianpesukoneissa (ks. <i>PESUAINELOKERON TÄYTTÄMINEN</i> ). Käynnistä nykyinen jakso uudelleen sammuttamalla astianpesukone ja käynnistämällä se sitten uudelleen; valitse sitten uusi ohjelma, sulje luukku ja paina KÄYNNISTYS/Tauko-painiketta. Älä lisää pesuainetta.
	Astioita ei ole sijoitettu koneeseen oikein.	Sijoita astiat koneeseen oikein (ks. <i>KORIEN TÄYTTÄMINEN</i> ).
Astiat eivät ole puhtaita.	Sihti on tukossa ruoan jätteistä tai kalkkikerääntymistä.	Puhdista sihtiryhmä (ks. <i>PUHDISTUS JA HUOLTO</i> ).
	Astioita ei ole sijoitettu koneeseen oikein.	Sijoita astiat koneeseen oikein (ks. <i>KORIEN TÄYTTÄMINEN</i> ).
	Suihkuvarret eivät pääse pyörimään vapaasti, sillä astiat estävät liikettä.	Sijoita astiat koneeseen oikein (ks. <i>KORIEN TÄYTTÄMINEN</i> ). Varmista, että yläkori on oikeassa asennossa ja säädä sitä (nostamalla) tarvittaessa.
	Pesujakso on liian hellävarainen.	Valitse sopiva pesujakso (ks. <i>OHJELMATAULUKKO</i> ).
	On muodostunut liikaa vaahtoa.	Pesuainetta ei ole annosteltu oikein tai se ei sovellu käytettäväksi astianpesukoneissa (ks. <i>PESUAINELOKERON TÄYTTÄMINEN</i> ).
	Huuhtelukirkastelokeron korkkia ei ole suljettu kunnolla.	Varmista, että huuhtelukirkastesäiliön korkki on suljettu.
Sihti on tukossa ruoan jätteistä tai kalkkikerääntymistä.	Puhdista sihti ja suorita laitteen kalkinpoisto (ks. <i>SIHTIRYHMÄN PUHDISTAMINEN</i> ).	
Suolasäiliö on tyhjä.	Täytä suolasäiliö (ks. <i>SUOLASÄILIÖN TÄYTTÄMINEN</i> ).	

ONGELMAT	MAHDOLLISET SYYT	RATKAISUT
Astianpesukone ei ota vettä. Näytössä näkyy: <b>H2O</b> ja $\otimes$ se palaa; kuuluu äänimerkki.	Vesijohdossa ei ole vettä tai hana on suljettu.	Varmista, että vesijohdossa on vettä ja että vesihana on auki.
	Veden ottoletku on mutkalla.	Tarkasta ottoletku (ks. <i>AENNUS</i> ). Sulje luukku ja paina KÄYNNISTYS/Tauko-painiketta.
	Vedenottoletkun suojavaikko on tukossa; se on puhdistettava.	Tarkasta veden ottoletkun suojuus ja puhdista se. Sulje luukku ja paina KÄYNNISTYS/Tauko-painiketta.
Astianpesukone päättää jakson enneaikaisesti. Näytössä näkyy: <b>F8 E3</b>	Sihti on tukossa ruoan jätteistä tai kalkkikerääntymistä.	Puhdista sihti ja suorita laitteen kalkinpoisto (ks. <i>SIHTIRYHMÄN PUHDISTAMINEN ja KALKINPOISTO-OHJEET</i> ).
	Tyhjennysletku on liian alhaalla tai lappo viemäriin ei toimi oikein.	Tarkasta onko tyhjennysletkun pää sijoitettu oikealle korkeudelle (ks. <i>AENNUS</i> ). Tarkasta lappaus kodin viemäriin ja tarvittaessa asenna lappoon katkaisin/lappoventtiili.
	On muodostunut liikaa vaahtoa.	Pesuainetta ei ole annosteltu oikein tai se ei sovellu käytettäväksi astianpesukoneissa (ks. <i>PESUAINELOKERON TÄYTTÄMINEN</i> ).
	Ilmaa vedensyötössä.	Tarkasta, onko vedentuloletkussa vuotoja tai pääseekö ilmaa sisään muista syistä.
Astiat eivät ole kuivuneet kunnolla.	Huuhtelukirkastetta ei ole tai sitä on annosteltu liian vähän.	Varmista, että huuhtelukirkastesäiliö on täytetty (ks. <i>HUUHTELUKIRKASTESÄILIÖN TÄYTTÄMINEN</i> ). Monitoimitabletit yksinään eivät anna yhtä hyviä kuivaustuloksia kuin nestemäisen huuhtelukirkasteen käyttäminen.
	Astiat on poistettu luukun automaattisen aukeamisen jälkeen, mutta ennen jakson varsinaista loppumista.	Varmista, että jakso on päätynyt ennen kuin ryhdyt poistamaan astioita (ks. <i>PÄIVITTÄINEN KÄYTTÖ</i> ). Parempia kuivaustuloksia varten astiat on suositeltavaa jättää astianpesukoneeseen sen luukun ollessa auki vielä 15 minuutiksi jakson loppumisen jälkeen.
	Astioita ei ole laitettu tarpeeksi pystyyn.	Jos huomaat kuppien, mukien tai kulhojen sisään jäävän vettä, yritä asettaa astiat (etenkin yläkorissa) siten, että ne tulevat kaltevammin, jotta enemmän vettä pääsee valumaan pois ennen kuivauksen alkamista.
	Valitussa ohjelmassa ei ole kuivausvaihetta.	Tarkasta <i>OHJELMATAULUKKO</i> , kuuluuko valittuun ohjelmaan kuivausvaihe. Ohjelma, jossa ei ole kuivausvaihetta, ei anna haluttua kuivaustehoa, minkä vuoksi on suositeltavaa vaihtaa jaksoksi sellainen, johon kuuluu kuivausvaihe.
	Astiat on valmistettu teflonista tai muovista.	Vesipisaroiden jääminen näiden materiaalien pinnalle on normaalia.
Lautasissa ja lasissa on sinisiä raitoja tai sinertävä sävy.	Huuhtelukirkastetta on annosteltu liikaa.	Laske annostelua.
Astioissa ja lasissa on kalkkikerääntymiä tai niissä on valkeahko kalvo.	Suolasäiliö on tyhjä.	Täytä suolasäiliö mahdollisimman pian. Laitteen käyttäminen ilman suolaa saattaa vahingoittaa sen sisäkomponentteja.
	Veden kovuusasetus on liian alhainen.	Nosta asetusta (ks. <i>VEDEN KOVUUSTAULUKKO</i> ).
	Suolasäiliön korkkia ei ole suljettu oikein.	Tarkasta suolasäiliön korkki ja sulje se.
	Huuhtelukirkastesäiliö on tyhjä tai huuhtelukirkasteen annostelu on riittämätöntä.	Lisää säiliöön huuhtelukirkastetta ja tarkasta annostelun asetus (lisätietoja - ks. <i>HUUHTELUKIRKASTESÄILIÖN TÄYTTÄMINEN</i> ).
Astianpesukoneessa näkyy <b>F8 E5</b>	Venttiili on lukkiutunut tai viallinen.	Sulje vesihana, jos mahdollista. Älä katkaise virtaa. Ota yhteyttä huoltoon.



### Yhtiön säännöt, vakiodokumentaatio, varaosien tilaaminen sekä tuotetta koskevat lisätiedot ovat saatavissa osoitteesta:

- Käyttämällä QR-koodia ja verkkosivustolta [docs.whirlpool.eu](https://docs.whirlpool.eu)
- Verkkosivustolta: [parts-selfservice.whirlpool.com](https://parts-selfservice.whirlpool.com)
- Vaihtoehtoisesti **ottamalla yhteyttä huoltopalveluumme** (katso puhelinnumero takuuvihkosesta).  
Kun otat yhteyttä huoltopalveluun, ilmoita tuotteen tunnistekilvessä olevat koodit.

Mallia koskevat tiedot on saatavilla energiamerkinnän QR-koodia käyttäen. Merkinässä on myös mallin tunniste, jota voidaan käyttää tuotetietokantaan tutustumista varten osoitteessa <https://eprel.ec.europa.eu>.

