

ALKATRÉSZEK ÉS JELLEMZŐK

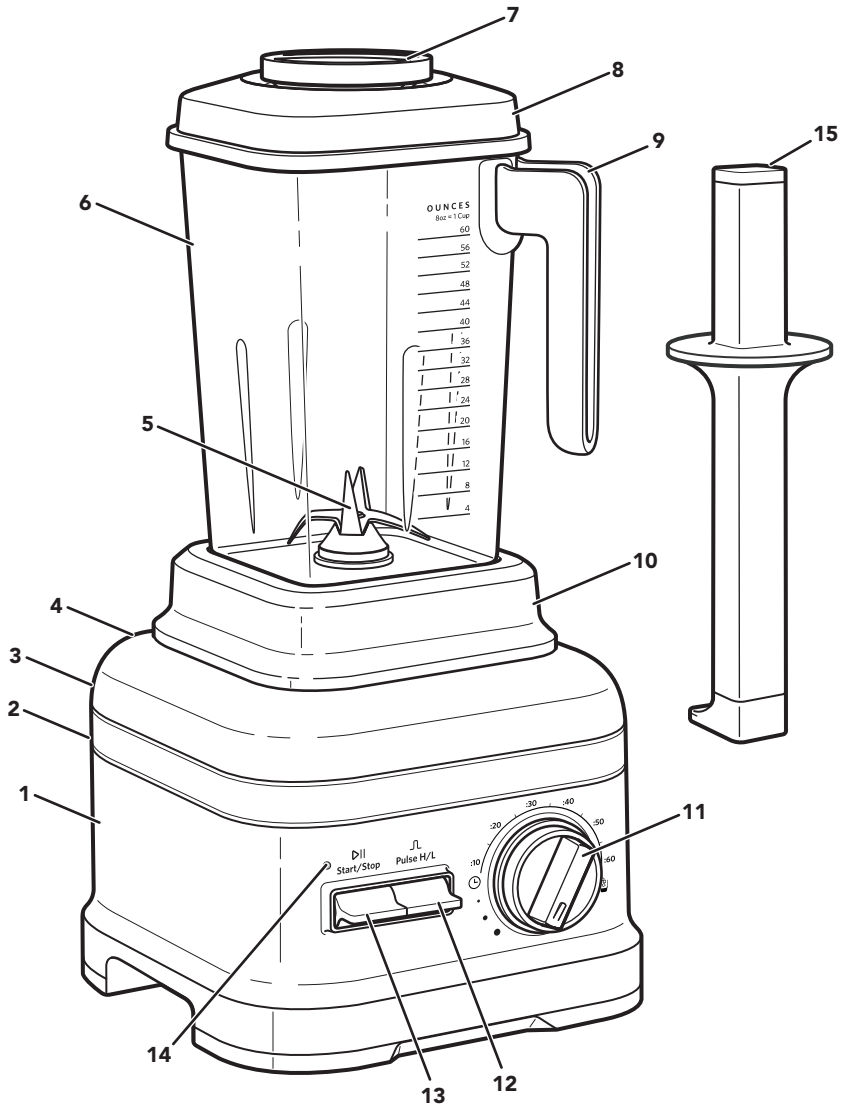

- | | |
|------------------------------------|-------------------------------------|
| 1. Talpazat | 8. Fedél |
| 2. Kábelrögzítő (nem látszik) | 9. Keverőkancsó fogantyúja |
| 3. Tápkapcsoló (nem látszik) | 10. Levehető keverőkancsó-alátét |
| 4. Levehető tápkábel (nem látszik) | 11. Szabályozótárcsa |
| 5. Kés | 12. Pulzáló üzemmód váltókapcsolója |
| 6. Turmixkancsó | 13. Indítás/leállítás váltókapcsoló |
| 7. Hozzávalómérő pohár | 14. Állapotjelző fény |
| | 15. Hajlékony élű keverőrúd |

TERMÉKBIZTONSÁG

Az Ön és mások biztonsága rendkívül fontos.

Számos fontos biztonsági üzenetet helyeztünk el ebben a kézikönyvben és a készüléken. Mindig olvassa el az összes biztonsági üzenetet, és tartsa be azokat.



Ez egy biztonsági figyelmeztető jel.

Ez a jel azokra a potenciális veszélyekre figyelmezteti Önt, amelyek Ön vagy mások halálos vagy súlyos sérülését okozhatják.

Minden biztonsági üzenetet követi a biztonsági figyelmeztető jel, valamint a „VESZÉLY” vagy a „VIGYÁZAT” szó. Ezek a szavak a következőt jelentik:

! VESZÉLY

Halálos vagy súlyos sérülést szenvedhet, ha nem követi azonnal az utasításokat.

! VIGYÁZAT

Halálos vagy súlyos sérülést szenvedhet, ha nem követi az utasításokat.

Minden biztonsági üzenet közli, mi a potenciális veszély, közli, hogyan lehet csökkenteni a sérülés esélyét, és közli, mi történhet, ha az utasításokat nem tartják be.

FONTOS ÓVINTÉZKEDÉSEK

Elektromos készülékek használata közben mindig be kell tartani az alapvető biztonsági óvintézkedéseket, ezen belül az alábbiakat:

1. Olvassa el az összes utasítást. A készülék helytelen használata személyi sérülést okozhat.
2. Az áramütés kockázatának elkerülése érdekében ne helyezze a turmixgépet vízbe vagy egyéb folyadékba.
3. Korlátozott fizikai, érzékelési vagy szellemi képességű, illetve kellő tapasztalattal vagy ismeretekkel nem rendelkező személyek (többek között gyermekek) számára a készülékek használata kizárólag felügyelet mellett, vagy abban az esetben javasolt, ha a személyi biztonságukért felelős személy elmagyarázta nekik a készülék használatát.
4. Csak az Európai Unió: Gyermekek nem használhatják a készüléket. Tartsa a készüléket és a tápkábelét gyermekektől elzárt helyen.

5. Csak az Európai Unió: Csökkent fizikai, érzékelési vagy szellemi képességű, illetve kellő tapasztalatok vagy ismeretek nélküli személyek számára a készülékek használata csak úgy lehetséges, ha felügyelet alatt vannak, vagy ha megtanították nekik a készülék biztonságos használatát, és tisztában vannak a lehetséges veszélyekkel is.
6. Biztosítani kell a gyermekek folyamatos felügyeletét, hogy ne játszhassanak a készülékkel.
7. Ne érjen a mozgó alkatrészekhez. Ügyeljen arra, hogy működés közben ne érhesse kéz, haj, ruha, spatula vagy egyéb evőeszköz a késhez; ezzel csökkentheti a személyi sérülés és/vagy a turmixgép károsodásának kockázatát.
8. Kapcsolja ki (O) a készüléket, és húzza ki a vezetéket az aljzatból, amikor nem használja, tisztítás előtt, illetve amikor alkatrészeket szerel ki- és be a készülékbe. A kihúzásnál erősen fogja meg, majd húzza ki a dugaszt az aljzatból. Soha ne a tápkábelnél fogva húzza.
9. Ne működtesse a készüléket sérült vezetékkel vagy dugóval, ha a készülék meghibásodott, leesett vagy bármilyen módon károsodott. Vigye vissza a készüléket a legközelebbi hivatalos szervizbe vizsgálatra, javításra vagy motorbeállításra.
10. Ha a hálózati tápkábel megsérült, a veszélyek elkerülése érdekében a cseréjét a KitchenAidnek, a vevőszolgálat munkatársának vagy egy hasonlóan szakképzett személynek kell elvégeznie.
11. Ne hagyja a tápkábelt az asztal vagy konyhapult szélén túl lelógni.
12. Ne hagyja, hogy a tápkábel forró felületekhez, többek között a tűzhelyhez érjen.
13. A kések élesek. Az éles vágókések kezelése, a kancsó kiürítése, valamint tisztítás közben körültekintően kell eljárni.
14. A villogó fényjelzés az üzembesz állapotot jelzi – kerülje a késekkel és a mozgó alkatrészekkel való érintkezést.
15. Forró folyadékok vagy hozzávalók turmixolása során a hozzávalómérő pohárnak a fedél nyílásában kell maradnia. Forró folyadékok vagy hozzávalók turmixolása esetén mindig a legalacsonyabb sebességfokozattal kezdjen, és lassan, fokozatosan gyorsítson a kívánt sebességfokozatra.

16. Turmixolás közben tartsa a kezét és az eszközöket a keverőkancsón kívül, ezáltal csökkentve a súlyos személyi sérülés, illetve a turmixgép károsodásának kockázatát. Kaparó használható, de kizárólag akkor, amikor a turmixgép nem üzemel.
17. A készüléket ne használja a szabadban.
18. Soha ne hagyja felügyelet nélkül a működésben lévő készüléket.
19. Körültekintően járjon el, amikor forró folyadékot önt a turmixgépbe, mivel a hirtelen gőzképződés következtében kifuthat a készülékből.
20. Csak úgy működtesse a készüléket, hogy a fedél a helyén van.
21. A nem a KitchenAid által ajánlott vagy értékesített tartozékok/ kiegészítők használata tüzet, áramütést vagy személyi sérülést okozhat.
22. Az alkatrészek leszerelése, csatlakoztatása, illetve a készülék tisztítása előtt várja meg, hogy az alkatrészek lehűljenek.
23. Az élelmiszerrel érintkező felületek tisztítására vonatkozó utasításokért lapozza fel az „Ápolás és tisztítás” című részt.
24. Ez a készülék háztartási használatra és hasonló alkalmazásokra szolgál, mint például:
 - üzletekben, irodákban és más munkakörnyezetekben található személyzeti konyhákban;
 - mezőgazdasági épületekben;
 - ügyfelek részére szállodákban, motelekben és más szállás típusú környezetekben;
 - panziókban.

ŐRIZZE MEG A HASZNÁLATI UTASÍTÁST

A termékadatokkal, az útmutatókkal és a videókkal kapcsolatos részletes tudnivalók, a garanciainformációkat is beleértve, a www.KitchenAid.eu weboldalon érhetők el.

⚠ VIGYÁZAT**Áramütés veszélye**

Csatlakoztassa egy földelt aljzatba.

Ne távolítsa el a földelővillát.

Ne használjon adaptert.

Ne használjon hosszabbító kábelt.

Az itt leírt utasítások be nem tartása halált, tüzet vagy áramütést eredményezhet.

Feszültség: 220–240 V

Frekvencia: 50–60 Hz

Teljesítmény: 1800 W



MEGJEGYZÉS: ha a dugó nem illik az aljzatba, forduljon képesített villanyszerelőhöz. Semmilyen módosítást ne hajtson végre a dugón. Ne használjon adaptert.

Ne használjon hosszabbító kábelt. Ha túl rövid a tápkábel, megfelelően képzett villanyszerelővel vagy technikussal szereltesse fel egy aljzatot a készülék közelében.

A TURMIXGÉP FUNKCIÓIVAL KAPCSOLATOS ÚTMUTATÓ

A turmixgépnek vagy egy előre beállított receptprogramja: Jeges italok. Emellett szabályozható időket és Pulzálási funkciót is biztosít, így minden recept elkészítéséhez lehetővé teszi a turmixolás testreszabását.

BEÁLLÍTÁS	LEÍRÁS	TURMIXOLÁSI IDŐ (perc: másodperc értékben kifejezve)
	Fokozatosan váltson egyre nagyobb sebességre a teljes teljesítmény eléréséhez, hogy teljesen elkeveredjenek a kemény állagú élelmiszerek, például a jég, az egész gyümölcsök vagy zöldségek vagy a fagyott gyümölcsök. Ezt a ciklust olyan italokhoz használjuk, mint amilyen például a margarita, a daiquiri és a turmixolt jegeskávék.	0:22
.	Alacsony sebesség kiválasztása esetén a turmixgép folyamatosan alacsony sebességgel fog működni, amíg meg nem nyomják az ▶ (Indítás/leállítás) váltókapcsolót, vagy el nem telik 6 perc.	N/A

BEÁLLÍTÁS	LEÍRÁS	TURMIXOLÁSI IDŐ (perc: másodperc értékben kifejezve)
•	Közepes sebesség kiválasztása esetén a turmixgép folyamatosan közepes sebességgel fog működni, amíg meg nem nyomják az  (Indítás/leállítás) váltókapcsolót, vagy el nem telik 6 perc.	N/A
•	Nagy sebesség kiválasztása esetén a turmixgép folyamatosan nagy sebességgel fog működni, amíg meg nem nyomják az  (Indítás/leállítás) váltókapcsolót, vagy el nem telik 6 perc.	N/A
 Pulzálás (magas/ alacsony)	Másik lehetőségként használja manuális működtetés során a pulzáló üzemmódot a turmixgép nagy vagy alacsony sebességgel történő működtetéséhez.	N/A
SZABÁLYOZHATÓ IDŐK	Az időzítő funkció alacsony sebességen kezdi a működtetést, és az optimális keverési eredmények érdekében fokozatosan vált egyre magasabb sebességre.	0:05-0:60

A turmixgép tisztítása: A készülék gyors és erős pulzálassal, valamint nagy sebességgel megtisztítja a keverőkancsót; ehhez töltsé fel a kancsót mindössze 2 csésze vízzel, és adjon hozzá egy csepp mosogatószeret.

A TERMÉK ÖSSZESZERELÉSE

A TURMIXGÉP ELŐKÉSZÍTÉSE A HASZNÁLATRA

⚠ VIGYÁZAT

Áramütés veszélye



Csatlakoztassa egy földelt aljzatba.

Ne távolítsa el a földelővillát.

Ne használjon adaptert.

Ne használjon hosszabbító kábelt.

Az itt leírt utasítások be nem tartása halált, tüzet vagy áramütést eredményezhet.

Az első használat előtti teendők

Mielőtt első ízben használatba venné a turmixgépet, meleg, nedves törölkendővel törölje át, majd nedves törölkendővel törölje tisztára a turmixgép talpzatát. Puha törölkendővel törölje szárazra. Mosogassa el meleg, szappanos vízzel a keverőkancsót, a fedelet, a hajlékony élű keverőrudat és a hozzávalómérő poharat (lásd az „Ápolás és tisztítás” című részt). Öblítse le és törölje tisztára a tartozékokat.

1. A turmixgép használata előtt biztosítsa, hogy száraz és tiszta legyen a turmixgép alatti munkalap és a készülék körüli terület. Csatlakoztassa a turmixgép tápkábelét egy földelt aljzatba.

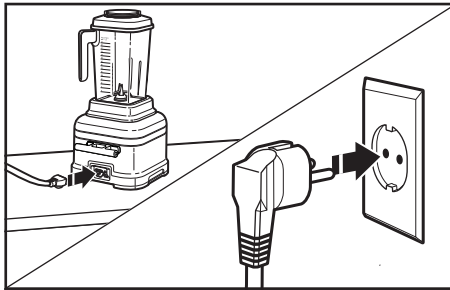

2. A fő tápkapcsoló a turmixgép talpzatának hátulján található. Állítsa a tápkapcsolót BE (I) állásba. Az **▷II** (Indítás/leállítás) váltókapcsoló feletti állapotjelző fény villogni kezd, jelezve, hogy a turmixgép készenléti üzemmódban van. A turmixgép ekkor készen áll a használatra.

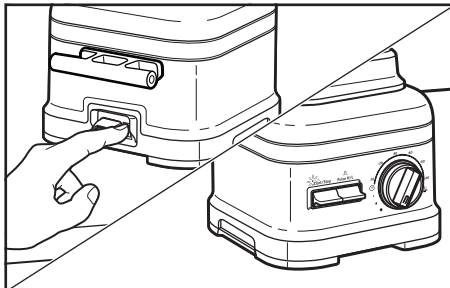

A TERMÉK HASZNÁLATA

1. Helyezze a turmixolni kívánt összetevőket a turmixgép keverőkancsójába. Elsőként a folyadékokat adja hozzá, majd a lágy élelmiszereket, utána a leveles zöldségeket, végül pedig a jeget vagy fagyasztott ételeket.

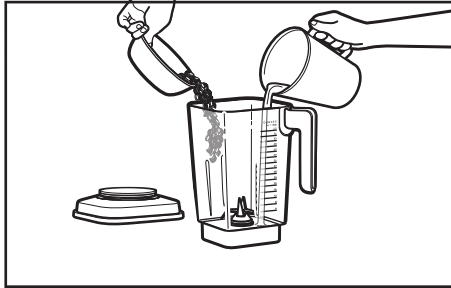

MEGJEGYZÉS: ne töltsé a legmagasabb szintjelzésnél magasabb szintig a turmixgép keverőkancsóját, különösen akkor, ha folyadékokat turmixol.

2. Ügyeljen arra, hogy a fedél teljes mértékben rögzüljön a turmixgép keverőkancsóján. Ezt követően helyezze a turmixgép keverőkancsóját a talapzatra, ügyelve, hogy teljes mértékben illeszkedjen a kancsólátétre.

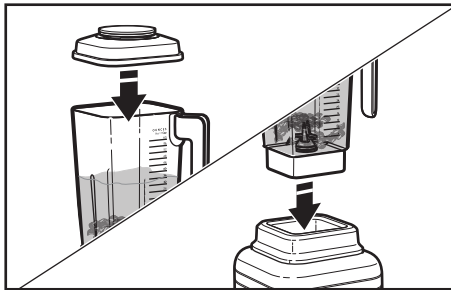

3. Fordítsa el a szabályozótárcsát a kívánt sebességre, időre vagy programra. További részletekért olvassa el „A turmixgép funkcióival kapcsolatos útmutató” című dokumentumot.

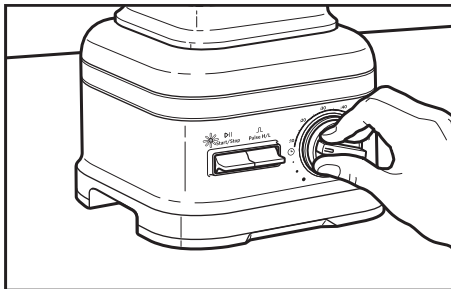

4. Kapcsolja be az $\triangleright||$ (Indítás/leállítás) váltókapcsolót felfelé vagy lefelé a turmixgép működtetésének megkezdéséhez. Az állapotjelző lámpa ekkor folyamatosan világitani fog.

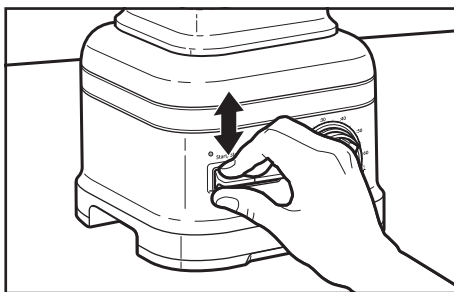

MEGJEGYZÉS: Ha előre beprogramozott ciklust választ, be kell kapcsolnia az $\triangleright||$ (Indítás/leállítás)váltókapcsolót a működtetés megkezdéséhez. A turmixgép a ciklus befejezése után automatikusan leáll.

5. Szükség szerint használja a hajlékony élű keverőrudat az optimális turmixolási teljesítmény eléréséhez. Csak a hozzávalómérő poharat távolítsa el, a fedelet pedig hagyja a helyén. Keverje vagy nyomja a hozzávalókat lefelé, a kés irányába. Ha végzett, helyezze vissza a hozzávalómérő poharat a turmixgép keverőkancsójába.



6. Szükség esetén használja a Pulzálás funkciót a sebesség pillanatnyi növeléséhez, miközben az állítható sebességfokozatokon végez turmixolást.

Nyomja le és tartsa lenyomva a \sqcup (Pulzálás) váltókapcsolót a gyorsabb pulzáláshoz, vagy nyomja lefelé a lassabb pulzáláshoz.

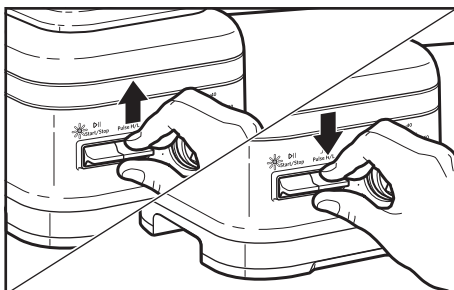

MEGJEGYZÉS: A Pulzálás funkció önmagában, külön turmixolási funkcióként is használható, amikor a turmixgép Készenléti üzemmódban van. A Pulzálás előre beállított program futtatása közben nem áll rendelkezésre.

7. A keverés után kapcsolja az **▷||** (Indítás/leállítás) váltókapcsolót felfelé vagy lefelé. Hagyja a turmixgépet teljesen leállni, mielőtt leveszi róla a fedelet, és kiönti az összeturmixolt hozzávalókat.

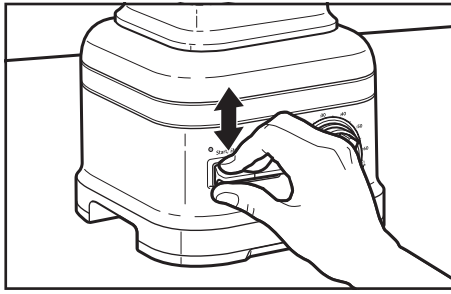

ÁPOLÁS ÉS TISZTÍTÁS

A TURMIXGÉP ÉS A TARTOZÉKOK TISZTÍTÁSA

Minden használat után gondosan tisztítsa meg a turmixgépet.

MEGJEGYZÉS: Az alkatrészek leszerelése, csatlakoztatása, illetve a készülék tisztítása előtt várja meg, hogy az alkatrészek lehűljenek. A turmixgép károsodásának megakadályozása érdekében ne merítse vízbe a turmixgép talapzatát vagy tápkábelét. A turmixgép megkarcolásának megakadályozása érdekében ne használjon dörzsölő hatású tisztítószeret vagy súrolószivacsot.

1. A turmixgép talapzatának és kábelének tisztítása: Tisztítás előtt húzza ki a turmixgép tápvezetékét. Törölje le a talapzatot és a kábelt meleg, nedves, szappanos törölkendővel; törölje tisztára nedves törölkendővel, majd puha törölő használatával törölje szárazra.

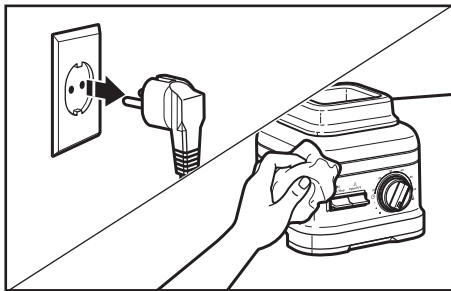

2. Minden használat után tisztítsa meg a turmixgép keverőkancsóját, a fedelet és a hozzávalómérő poharat. Távolítsa el minden benne maradt anyagot a turmixgép keverőkancsójából. Töltse fel a turmixgép keverőkancsóját az 1/3-ig vízzel, és adjon hozzá 1 csepp folyékony mosogatószer. Helyezze fel a fedelet a turmixgép keverőkancsójára, és ügyeljen, hogy a keverőkancsó teljes mértékben illeszkedjen a turmixgép talpzatára.

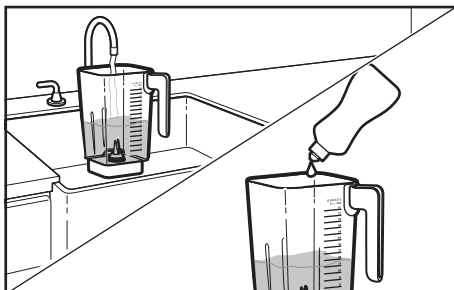

3. Fordítsa el a szabályozótárcsát a 30 mp-es beállításra. Kapcsolja felfelé vagy lefelé az \triangleright (Indítás/leállítás) váltókapcsolót. Amikor az időzítő lejár, öntse ki a szappanos vizet, és öblítse ki meleg vízzel a turmixgép keverőkancsóját.

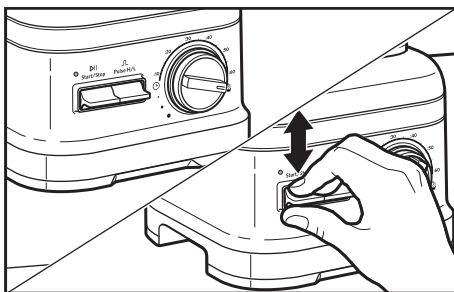

4. A keverőkancsó, a fedél, a hajlékony élű keverőrúd és a hozzávalómérő pohár mosogatógépben mosható; a hajlékony élű keverőrúdat, a fedelet és a hozzávalómérő kupakot a mosogatógép felső kosarában kell elhelyezni. Kívánság szerint az összes alkatrész elmosogatható kézzel, nedves rongy és meleg, szappanos víz használatával, majd leöblíthető meleg vízzel, végül puha törülővel szárazra törölhető.

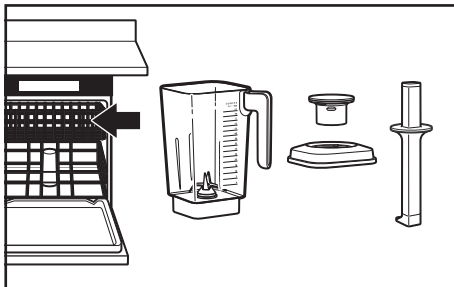

⚠ VIGYÁZAT

Áramütés veszélye



Csatlakoztassa egy földelt aljzatba.

Ne távolítsa el a földelővillát.

Ne használjon adaptert.

Ne használjon hosszabbító kábelt.

Az itt leírt utasítások be nem tartása halált, tüzet vagy áramütést eredményezhet.

PROBLÉMA	MEGOLDÁS
Amikor csatlakoztatva van a turmixgép tápkábele, és a I/O (főkapcsoló BE/KI) váltókapcsoló a „BE” (I) állásban van, a turmixgép készenléti üzemmódba kapcsol (a visszajelző lámpa fehéren villog). Ugyanakkor 10 perc tétlenség után a turmixgép alvó üzemmódba kapcsol, a visszajelző lámpa pedig kikapcsol	A turmixgép aktiválásához egyszerűen kapcsolja felfelé vagy lefelé az D Indítás/leállítás váltókapcsolót. Ez ismét készenléti üzemmódba állítja a turmixgépet.
Ha az állapotjelző fény narancssárga fényvel villog, a turmixgép hiba üzemmódban van. Ezt a következő okozhatja: a turmixgép keverőkancsójában spatulát használtak, amely blokkolta a kést, vagy egy jégkocka vagy kemény ételdarab blokkolja a kés mozgását	A probléma elhárításához kapcsolja ki (O) a turmixgépet a hátulján található, erre szolgáló kikapcsológombbal vagy a turmixgép tápkábelének kihúzásával. Távolítsa el a keverőkancsót a turmixgép talapatáról, és távolítsa el az akadályokat. Helyezze vissza a turmixgépet a talapzatra, majd kapcsolja be a készüléket a normál használat folytatásához.
Ha a turmixgép keverés közben leáll	A turmixgép 6 percnyi folyamatos működés után automatikusan leáll, és alvó üzemmódba vált át, a LED lámpa pedig kikapcsol. A turmixgép ismételt aktiválásához használja a váltókapcsolókat D (Indítás/leállítás vagy Nagy sebességű pulzálás/alacsony sebességű pulzálás). Ha a turmixgép kevesebb mint 6 perc után áll le, előfordulhat, hogy belső hiba áll fenn a turmixgépben.

PROBLÉMA	MEGOLDÁS
Ha egy recept hozzávalói nem turmixolódnak	Előfordulhatnak olyan esetek, amikor légbuborék alakul ki a kés körül, ami miatt a hozzávalók nem jutnak el a keverőkéshöz. A hajlékony élű keverőrúd használatával segítse a keverést úgy, hogy a hozzávalókat a kés felé tolja, vagy keveréssel mozgassa a hozzávalókat a turmixgép keverőkancsóján belül. Ha ez nem hoz sikert, állítsa le a turmixgépet, vegye le a keverőkancsót a talapzatról, és egy spatulával módosítsa a turmixkancsóban lévő hozzávalók elrendezését. Bizonyos receptek esetében próbáljon meg több folyadékot hozzáadni a keverékhez.
Ha túlsordul a turmixgép keverőkancsójának tartalma	Húzza ki a turmixgép tápvezetékét. Távolítsa el a keverőkancsót és a kancsóalátétet. Tisztítsa meg a turmixgép burkolatát, a kancsóalátétet és a kancsó külső felületét. Mindegyik alkatrészt alaposan szárítsa meg, majd helyezze vissza a kancsóalátétet.
Ha túlsordul a turmixgép keverőkancsójának tartalma	Ha a túlsordulás miatt szennyeződött a szabályozótárcsa, óvatos és határozott mozdulattal húzza meg az eltávolításához. A tisztítás és szárítás után szerelje vissza a gombot. A feliratok károsodásának elkerülése érdekében ne használjon túlzott erőt és dörzsölő hatású tisztítoszereket.
Ha a problémát nem sikerül kijavítani	Lásd a „KitchenAid Garanciális feltételek („Garancia”)” című részeket. Ne vigye vissza a turmixgépet a kereskedőhöz; a kereskedők nem nyújtanak szervizszolgáltatásokat.

Az elektromos berendezés hulladékkezelése

A CSOMAGOLÓANYAG ÁRTALMATLANÍTÁSA

A csomagolóanyag újrahasznosítható, és szerepel rajta az újrahasznosítást jelző szimbólum ♻️. Ezért a csomagolás különböző részeinek hulladékkezeléséről felelősen, a helyi, hulladékártalmatlanítással foglalkozó hatósági rendeleteknek teljes mértékben megfelelően kell gondoskodni.

A TERMÉK ÚJRAHASZNOSÍTÁSA

- Ez a készülék az Európai Unió és az Egyesült Királyság elektromos és elektronikus berendezések hulladékairól szóló irányelvei (WEEE) szerinti jelölést hordozza.
- hulladékká vált termék szabályszerű elhelyezésével Ön segít elkerülni a környezettel és az emberi egészséggel kapcsolatos azon esetleges negatív következményeket, amelyeket a termék nem megfelelő hulladékkezelése egyébként okozhatna.
- A terméken vagy a kísérő dokumentációban lévő  szimbólum azt jelzi, hogy ezt a terméket nem szabad háztartási hulladékként kezelni, hanem el kell szállítani az elektromos és elektronikus berendezések újrahasznosítását végző megfelelő gyűjtőpontra.

A termék kezelésével, hasznosításával és újrahasznosításával kapcsolatos bővebb tájékoztatásért forduljon a lakóhelye szerinti polgármesteri hivatalhoz, a háztartási hulladékok kezelését végző társasághoz vagy ahhoz az üzlethez, ahol a terméket vásárolta.

MEGFELELŐSÉGI NYILATKOZAT

EURÓPAI UNIÓ

Ezt a készüléket a következő EK-irányelveiben foglalt biztonsági követelményeknek megfelelően tervezték, gyártották és forgalmazzák: 2014/35/EU (alacsony feszültségről szóló irányelv), 2014/30/EU (elektromágneses összeférhetőségről szóló irányelv), 2009/125/EK (környezetbarát tervezésről szóló irányelv), 2011/65/EU (egyes veszélyes anyagok elektromos és elektronikus berendezésekben való alkalmazásának korlátozásáról szóló RoHS-irányelv), és ezek kiegészítései.

KITCHENAID GARANCIÁLIS FELTÉTELEK (A TOVÁBBIKBAN: „GARANCIA”)

A KitchenAid Europa Inc., Nijverheidslaan 3, Box 5, 1853 Strombeek-Bever, Belgium (a továbbiakban: „Garanciovállaló”) az alábbi feltételek szerint ad Garanciát a fogyasztónak minősülő végfelhasználónak:

A Garancia a végfelhasználó által a termék értékesítőjével szemben érvényesíthető, jogszabály szerint kötelező jótállás és garanciális jogok kiegészítéseként értelmezendő, és sem nem korlátozza, sem nem befolyásolja ezeket.

1. A GARANCIA HATÓKÖRE ÉS FELTÉTELEI

- A Garanciovállaló a Garanciát azokra az 1.b) pont alatt említett termékekre vállalja, amelyeket a fogyasztó valamely értékesítőtől vagy a KitchenAid Csoport valamely vállalatától vásárolta az Európai Gazdasági Térség valamely országában, Moldovában, Montenegróban, Oroszországban, Svájcban vagy Törökországban.
- A garanciális időtartam a vásárolt terméktől függ, az alábbiak szerint:

Teljes körű garancia a vásárlás dátumától számított egy évig.

- A garanciális időszak a vásárlás dátumával veszi kezdetét, tehát attól a naptól, amikor valamely fogyasztó a terméket egy értékesítőtől vagy a KitchenAid Csoport valamely vállalatától megvásárolta.
- A Garancia a termék hibátlan állapotára vonatkozik.
- e) A Garanciovállaló saját döntése alapján az alábbi szolgáltatásokat köteles biztosítani a fogyasztó számára a jelen Garancia értelmében, amennyiben a garanciális időszak alatt meghibásodás lépne fel:
 - A meghibásodott termék vagy termékkalkatrész javítása, vagy
 - A meghibásodott termék vagy termékkalkatrész cseréje. Amennyiben egy termék már nem áll rendelkezésre, a Garanciovállaló jogosult valamely azonos vagy magasabb értékű termékre cserélni a meghibásodott terméket.
- f) Ha a fogyasztó szeretne keresetet indítani a Garancia hatálya alatt, forduljon az adott ország KitchenAid szervizközpontjához: Duisberg Kft. 1105 Budapest, Gergely utca 13-15, telefonszám: +36 70 519 4000, vagy pedig közvetlenül a Garanciovállalóhoz: KitchenAid Europa, Inc. Nijverheidslaan 3, Box 5, 1853 Strombeek-Bever, Belgium.
- g) A javítás költségeit, a pótkalkatrészeket is beleértve, valamint a hibátlan termék vagy termékkalkatrész kiszállításának postai költségeit a Garanciovállaló köteles állni. A Garanciovállaló emellett köteles viselni a meghibásodott termék vagy termékkalkatrész visszajuttatásának postai költségeit is, amennyiben a Garanciovállaló vagy az adott ország KitchenAid ügyfélszolgálat a meghibásodott termék vagy termékkalkatrész visszaküldése mellett döntött. Ezzel szemben a fogyasztó köteles viselni a meghibásodott termék vagy termékkalkatrész visszaküldéséhez szükséges megfelelő csomagolás költségeit.
- h) A fogyasztó köteles bemutatni a termék vásárlását igazoló nyugtát vagy számlát annak érdekében, hogy keresetet indíthasson a Garancia hatálya alatt.

2. KORLÁTOZOTT JÓTÁLLÁS

- A Garancia kizárólag személyes célokra használt termékekre vonatkozik, és nem vonatkozik professzionális vagy kereskedelmi célokra használt termékekre.
- A Garancia nem vonatkozik a normális jelenségeként tekintendő elhasználódás vagy kopás, a nem megfelelő használat vagy visszaélés, a használati utasítások betartásának hiánya, a termék nem megfelelő elektromos feszültség melletti használata, a vonatkozó elektromossági előírások megsértésével végzett telepítés és működtetés, valamint erőszakos használat (pl. ütések) esetére.
- A Garancia érvényét veszti, amennyiben a terméket módosították vagy átalakították, pl. 120 volttal működő termékeket 220–240 volttal működő termékekké.
- A garanciális szolgáltatások iránti igény kizárólag a garanciális időszakon belül érvényesíthető, és az igénybe vételt követően nem veszi kezdetét új garanciális időszak. A beszerelt pótkalkatrészekre vonatkozó garanciális időszak a teljes termékre vonatkozó garanciális időszakkal véget ér.

A garanciális időszak lejártát követően, illetve azon termékekkel kapcsolatban, amelyekre nem vonatkozik a Garancia, a végfelhasználó kérdés esetén vagy további információ kérése céljából ugyanúgy fordulhat a KitchenAid ügyfélszolgálati központokhoz. További információkat webhelyünkön is talál: www.kitchenaid.eu

TERMÉKREGISZTRÁCIÓ

Regisztrálja új KitchenAid készülékét most: <https://www.kitchenaid.hu/tamogatás/regisztralja-a-termeket>