

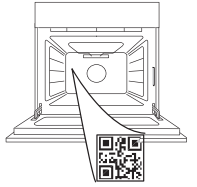

**THANK YOU FOR BUYING A WHIRLPOOL PRODUCT**

In order to receive a more complete assistance, please register your product on [www.whirlpool.eu/register](http://www.whirlpool.eu/register)

**PLEASE SCAN THE QR CODE ON YOUR APPLIANCE IN ORDER TO REACH MORE INFORMATION**



**Before using the appliance carefully read the Safety Instruction.**

**PRODUCT DESCRIPTION**

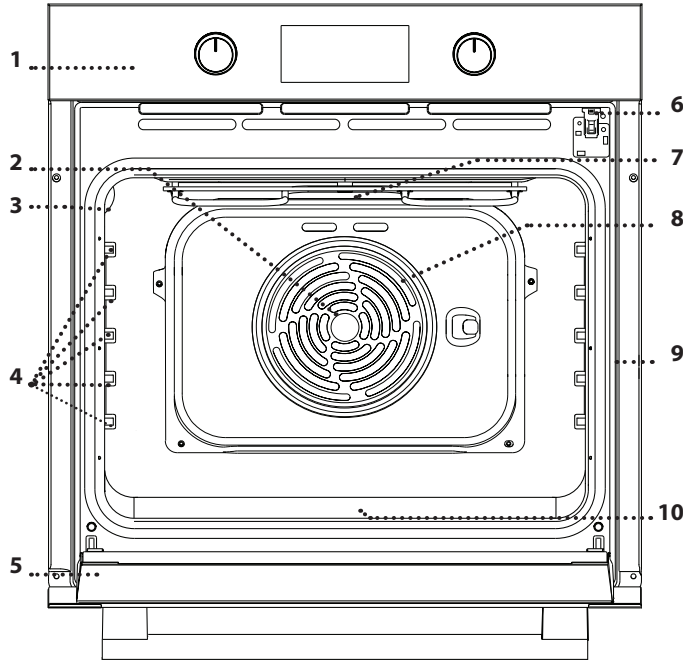

1. Control panel
2. Fan
3. Lamp
4. Shelf guides (the level is indicated on the wall of the cooking compartment)
5. Door
6. Door lock (locks the door while automatic cleaning is in progress and afterwards)
7. Top heating element/grill
8. Circular heating element (not visible)
9. Identification plate (do not remove)
10. **STEAM** embossing for drinking water

**CONTROL PANEL DESCRIPTION**

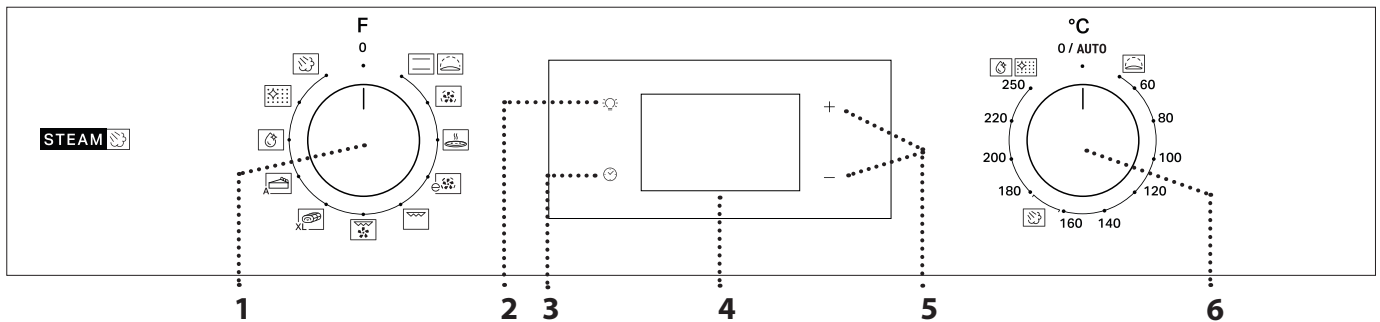

**1. SELECTION KNOB**

For switching the oven on by selecting a function. Turn to the 0 position to switch the oven off.

**2. LIGHT**

With the oven switched on, press to turn the oven compartment lamp on or off.

**3. SETTING THE TIME**

For accessing the cooking time settings, delayed start and timer. For displaying the time when the oven is off.

**4. DISPLAY**

**5. ADJUSTMENT BUTTONS**

For changing the cooking time settings.

**6. THERMOSTAT KNOB**

Turn to select the temperature you require when activating manual functions.

Please note: Type of knob may vary from model type. If the knobs are push-activated, push down on the center of the knob to release it from seating.

# ACCESSORIES

## WIRE SHELF

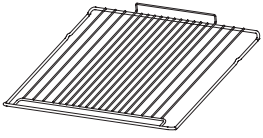

Use to cook food or as a support for pans, cake tins and other ovenproof items of cookware.

## DRIP TRAY \*

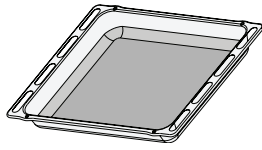

Use as an oven tray for cooking meat, fish, vegetables, focaccia, etc. or position underneath the wire shelf to collect cooking juices.

## BAKING TRAY \*

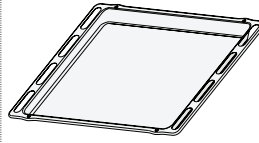

Use for cooking all bread and pastry products, but also for roasts, fish en papillote, etc.

## SLIDING RUNNERS \*

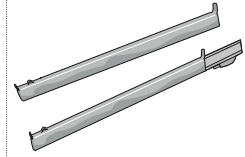

To facilitate inserting or removing accessories.

\* Available only on certain models

The number and the type of accessories may vary depending on which model is purchased.

Other accessories can be purchased separately from the After-sales Service.

## INSERTING THE WIRE SHELF AND OTHER ACCESSORIES

Insert the wire shelf onto the level you require by holding it tilted slightly upwards and resting the raised rear side (pointing upwards) down first.

Then slide it horizontally along the runners as far as possible.

Other accessories, like the baking tray, are to be inserted horizontally, letting them slide on the runners.

## SLIDING SHELVES AND SHELF GUIDES

Before using the oven remove the protective tape [a] and then remove the protective foil [b] from the sliding runners.

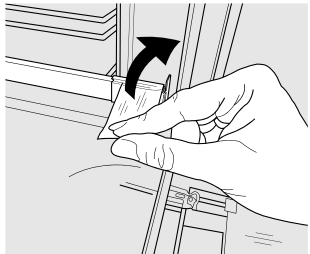

[a]

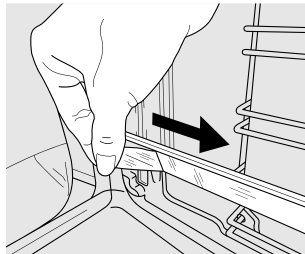

[b]

### REMOVING THE SLIDING RUNNERS [c]

Pull the lower part of the sliding runner to uncouple the lower hooks (1) and pull the sliding runners upwards, removing them from the upper hooks (2).

### REFITTING THE SLIDING RUNNERS [d]

Hook the upper hooks on the shelf guides (1) then press the lower part of the sliding runners against the shelf guides, until the lower hooks are clicking (2).

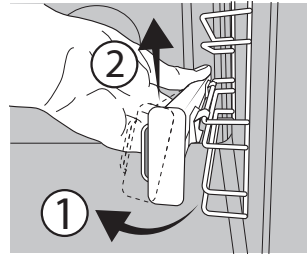

[c]

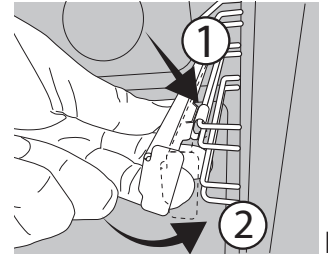

[d]

### REMOVING AND REFITTING THE SHELF GUIDES

1. To remove the shelf guides, firmly grip the external part of the guide, and pull it towards you to extract the support and the two internal pins from the lodging.

2. To reposition the shelf guides, position them near the cavity and initially insert the two pins into their lodgings. Next, position the external part near its lodging, insert the support, and firmly press towards the wall of the cavity to make sure the shelf guide is properly secured.

# FUNCTIONS



## CONVENTIONAL

For cooking any kind of dish on one shelf only.



## RISING

For helping sweet or savoury dough to rise effectively. Turn the *thermostat knob* to the icon to activate this function.



## FORCED AIR

For cooking different foods that require the same cooking temperature on several shelves (maximum three) at the same time. This function can be used to cook different foods without odours being transferred from one food to another.



## PIZZA

For baking different types and sizes of pizza and bread. It is a good idea to swap the position of the baking trays halfway through cooking.



## ECO FORCED AIR

For cooking roasts and stuffed roasting joints on a single shelf. Food is prevented from drying out excessively by gentle, intermittent air circulation.

When this ECO function is in use, the light will remain switched off during cooking but can be switched on again by pressing .



## GRILL

For grilling steaks, kebabs and sausages, cooking vegetables au gratin or toasting bread. When grilling meat, we recommend using a dripping pan to collect the cooking juices: position the pan on any of the levels below the wire shelf and add 200 ml of drinking water.



## TURBO GRILL

For roasting large joints of meat (legs, roast beef, chicken). We recommend using a dripping pan to collect the cooking juices: position the pan on any of the levels below the wire shelf and add 200 ml of drinking water.



## MAXI COOKING

For cooking large joints of meat (above 2.5 kg).

We recommend turning the meat over during cooking to ensure that both sides brown evenly. We also recommend basting the joint every so often to prevent it from drying out excessively.



## PASTRY AUTO

This function automatically selects the ideal temperature and baking time for cakes. Activate the function when the oven is cold.



## STEAM +

The Steam+ function allows to obtain excellent performances thanks to the presence of steam in the cooking cycle. This function automatically manages the ideal temperature for cooking a wide range of recipes; the cooking times of the main dishes are shown in the relative cooking table. Always activate the steam function when the oven is cold, and after pouring 200 ml of drinking water into the bottom of the cavity. To activate Steam+ function, the thermostat knob needs to be turned in to position of  icon.

## FLEXI CLEAN PACK



## SMARTCLEAN

The action of the steam released during this special low-temperature cleaning cycle allows dirt and food residues to be removed with ease. To activate the "Smart Clean" function, pour 100-120 ml of drinking water on the bottom of the oven then turn the selection knob and the thermostat knob to the  icon. It is best to use the function for 35'. Activate the function when the oven is cold. The position of the icon does not correspond to the temperature reached during the cleaning cycle.





## AUTOMATIC CLEANING - PYRO



For eliminating cooking spatters using a cycle at very high temperature. To activate this function move thermostat knob to . The position of the icon does not correspond to the real temperature reached during the cleaning cycle.

# FIRST TIME USE

## 1. SETTING THE TIME

You will need to set the time when you switch on the appliance for the first time: Press  until the  icon and the two digits for the hour start flashing on the display.



Use + or - to set the hour and press  to confirm. The two digits for the minutes will start flashing. Use + or - to set the minutes and press  to confirm.

Please note: When the  icon is flashing, for example following lengthy power outages, you will need to reset the time.

## 2. SET THE POWER CONSUMPTION

By default the oven is programmed to work at a power higher than 3kW (Hi). To operate the oven at a power that is compatible with a domestic power supply less than 2,9 kW (Lo), you will need to change the settings.

To go to the change menu, turn the *selection knob* to , then turn it back to 0.

Press and hold + and - for five seconds immediately afterwards.

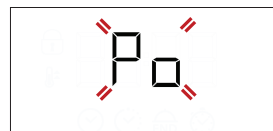

Use + or - to change the setting, then press and hold  for at least two seconds to confirm.

### 3. HEAT THE OVEN

A new oven may release odours that have been left behind during manufacturing: this is completely normal. Before starting to cook food, we therefore recommend heating the oven with it empty in order to remove any possible odours.

Remove any protective cardboard or transparent film from the oven and remove any accessories from inside it.

Heat the oven to 250 °C for about one hour. The oven must be empty during this time.

Please note: It is advisable to air the room after using the appliance for the first time.

## DAILY USE

### 1. SELECT A FUNCTION

To select a function, turn the *selection knob* to the symbol for the function you require: the display will light up and an audible signal will sound.



### 2. ACTIVATE A FUNCTION

#### MANUAL

To start the function you have selected, turn the *thermostat knob* to set the temperature you require.



Please note: During cooking you can change the function by turning the selection knob or adjust the temperature by turning the thermostat knob. The function will not start if the thermostat knob will be on **0 / AUTO** position (except for PASTRY AUTO function). You can set the cooking time, cooking end time (only if you set a cooking time) and a timer.

#### RISING

To start the "Rising" function, turn the *thermostat knob* to Rising position (40 deg) and put function knob in Conventional position; if the oven is set to a different temperature, the function will not start.

Please note: You can set the cooking time, cooking end time (only if you set a cooking time) and a timer.

#### STEAM

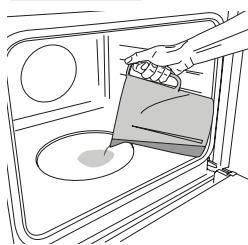



To start the Steam function, pour 200 ml of drinking water in the oven bottom. Select the function turning clockwise the selection knob on the relevant icon, and the thermostat knob in any position between 160 and 180°C (as suggested by the icon). The function will start and the display

will show the current time of the day. No preheating is needed. To end the cooking, turn the selection knob on **0** position. During Steam cooking do not open the door and never top up the water.

Please note: Opening the door and topping up the water during cooking may have an adverse effect on the final cooking result.

### 3. PREHEATING AND RESIDUAL HEAT

Once the function starts, an audible signal and a flashing icon  on the display indicate that the preheating phase has been activated. At the end of this phase, an audible signal and the fixed icon  on the display will indicate that the oven has reached the set temperature: at this point, place the food inside and proceed with cooking.

Please note: Placing the food in the oven before preheating has finished may have an adverse effect on the final cooking result.

After cooking and with the function deactivated, the icon  may continue to remain visible on the display even after the cooling fan has switched off to indicate that there is residual heat in the compartment.

Please note: The time after which the icon switches off varies because it depends on a series of factors such as ambient temperature and function used. In any case, the product should be considered to be off when the pointer on the selection knob is at "0".

### 4. PROGRAMMING COOKING

You will need to select a function before you can start programming cooking.



#### DURATION

Keep pressing  until the  icon and "00:00" start flashing on the display.





Use + or - to set the cooking time you require, then press  to confirm.

Activate the function by turning the *thermostat knob* to the temperature you require: an audible signal will sound and the display will indicate that cooking is complete.

Please note: To cancel the cooking time you have set, keep pressing  until the  icon starts flashing on the display, then use - to reset the cooking time to "00:00". This cooking time includes a preheating phase.

#### PROGRAMMING THE END COOKING TIME/ DELAYED START

After a cooking time has been set, starting the function can be delayed by programming its end time: press  until the  icon and the current time start flashing on the display.





Use + or - to set the time you want cooking to end and press  to confirm.

Activate the function by turning the *thermostat knob* to the temperature you require: the function will remain paused until it starts automatically after the period of time that has been calculated in order for cooking to finish at the time you have set.

Please note: To cancel the setting, switch the oven off by turning the *selection knob* to the 0 position.

Delay to start functionality is not available for Grill and Turbo Grill functions.

### END OF COOKING

An audible signal will sound and the display will indicate that the function has finished.





Turn the *selection knob* to select a different function or to 0 to switch the oven off.

Please note: If the timer is active, the display will show "END" alternately with the remaining time.

### 5. SETTING THE TIMER

This option does not interrupt or program cooking but allows you to use the display as a timer, either during while a function is active or when the oven is off.

Keep pressing  until the  and "00:00" icon and "00:00" start flashing on the display.



Use + or - to set the time you require and press  to confirm. An audible signal will sound once the timer has finished counting down the selected time.

Notes: To cancel the timer, keep pressing  until the  icon starts flashing, then use - to reset the time to "00:00".

### 6. AUTOMATIC CLEANING FUNCTION – PYRO

**Do not touch the oven during the Pyro cycle. Keep children and animals away from the oven during and after (until the room has finished airing) running the Pyro cycle.**

Remove all accessories - including shelf guides - from the oven before activating the function. If the oven is installed below a hob, make sure that all the burners or electric hotplates are switched off while running the selfcleaning cycle.

For optimum cleaning results, remove the worst soiling with a damp sponge before using the Pyro function.

Avoid activating the pyro cycle cleaning in the presence of limescale residues.

















































































We recommend only running the Pyro function if the appliance contains heavy soiling or gives off bad odours during cooking.











To activate the automatic cleaning function, turn the *selection knob* and the *thermostat knob* to the  icon. The function will be activated automatically, the door locked and the light inside the oven switched off: The display will show the time remaining to the end, alternating with "Pyro".



Once the cycle has been completed, the door remains locked until the temperature inside the oven has returned to a safe level. Air the room during and after running the Pyro cycle.

# COOKING TABLE

RECIPE	FUNCTION	PREHEAT	TEMPERATURE (°C)	DURATION (Min)	LEVEL AND ACCESSORIES
Leavened cakes		Yes	170	30 - 50	2 
		Yes	160	30 - 50	2 
		Yes	160	40 - 60	4  1 
Filled cake (cheese cake, strudel, fruit pie)		Yes	160 - 200	35 - 90	2 
		Yes	160 - 200	40 - 90	4  2 
Biscuits / tartlets		Yes	160	25 - 35	3 
		Yes	160	25 - 35	3 
		Yes	150	35 - 45	4  2 
Choux buns		Yes	180 - 210	30 - 40	3 
		Yes	180 - 200	35 - 45	4  2 
		Yes	180 - 200	35 - 45	5  3  1 
Meringues		Yes	90	150 - 200	3 
		Yes	90	140 - 200	4  2 
		Yes	90	140 - 200	5  3  1 
Pizza / Focaccia		Yes	190 - 250	15 - 50	1 / 2 
		Yes	190 - 250	20 - 50	4  2 
Frozen pizza		Yes	250	10 - 20	3 
		Yes	230 - 250	10 - 25	4  2 
Salty cakes (vegetable pie, quiche)		Yes	180 - 200	40 - 55	3 
		Yes	180 - 200	45 - 60	4  2 
		Yes	180 - 200	45 - 60	5  3  1 
Vols-au-vents / puff pastry crackers		Yes	190 - 200	20 - 30	3 
		Yes	180 - 190	20 - 40	4  2 
		Yes	180 - 190	20 - 40	5  3  1 
Lasagne / baked pasta / canneloni / flans		Yes	190 - 200	45 - 65	2 
Lamb / veal / beef 1 kg		Yes	190 - 200	80 - 110	3 
Roast meat with crispy skin 2 kg		Yes	180 - 190	110 - 150	3 
Chicken / rabbit / duck 1 kg		Yes	200 - 230	50 - 100	2 
Turkey / goose 3 kg		-	190 - 200	100 - 160	2 
Baked fish / en papillote (fillets, whole)		Yes	170 - 190	30 - 45	2 
Stuffed vegetables (tomatoes, courgettes, aubergines)		Yes	180 - 200	50 - 70	3 
Toasted bread		5'	250	2 - 6	5 

ACCESSORIES	 Wire shelf	 Baking dish on the wire shelf	 Baking tray/Drip tray or baking dish on the wire shelf	 Drip tray / Baking tray	 Drip tray / Baking tray with 200 ml of water	
FUNCTIONS	 Conventional	 Forced air	 Pizza	 Grill	 Turbo grill	 Eco forced air

RECIPE	FUNCTION	PREHEAT	TEMPERATURE (°C)	DURATION (Min)	LEVEL AND ACCESSORIES
Fish fillets / slices		-	230 - 250	15 - 30 *	4  3
Sausages / kebabs / spare ribs / hamburgers		-	250	15 - 30 *	5  4
Roast chicken 1-1.3 kg		Yes	200 - 220	55 - 70 **	2  1
Roast beef rare 1 kg		Yes	200 - 210	35 - 50 **	3
Leg of lamb / knuckle		Yes	200 - 210	60 - 90 **	3
Roast potatoes		Yes	200 - 210	35 - 55	2
Vegetable gratin		-	200 - 210	25 - 55	3
Meat and potatoes		Yes	190 - 200	45 - 100 ***	4  1
Fish and vegetables		Yes	180	30 - 50 ***	4  2
Lasagne and meat		Yes	200	50 - 100 ***	4  1
Complete meal: fruit tart (level 5) / lasagne (level 3) / meat (level 1)		Yes	180 - 190	40 - 120 ***	5  3  1
Roast meat / stuffed roasting joints		-	170 - 180	100 - 150	3

\* Turn food halfway through cooking

\*\* Turn food two thirds of the way through cooking (if necessary).

\*\*\* Estimated length of time: dishes can be removed from the oven at different times depending on personal preference.

## COOKING TABLE STEAM+

FOOD	RECIPE	QUANTITY	TIME (min)	ACCESSORIES	LEVEL	WATER
BREAD	Small breads	80-100 g	30 - 45		2	200 ml
	Sandwich loaf in tin	300-500 g	40 - 60			
	Bread	500g-2 kg	50 - 100			
	Baguettes	200-300 g	30 - 45			
MEAT	Roast	1 kg	60 - 110			
	Ribs	500g-1,5 kg	50 - 75			
	Chicken	1-1,5 kg	55 - 80			
	Chicken/Turkey	3 kg	100 - 140			
FISH	Fillet Steak	0.5-2 cm	15 - 25			
	Fillet Steak	2-4 cm	20 - 35			
	Whole Fish	300- 600 g	20 - 30			
	Whole Fish	600 -1200 g	25 - 45			
VEGETABLES	Steamed Potatoes	0.5-1.5 kg	45 - 60			
	Stuffed Peppers	1-2 kg	35 - 55			
	Steamed Broccoli	0.3-1 kg	30 - 50			
	Steamed Zucchini	0.5-1.5 kg	30 - 50			
PASTRIES	Cookies	a tray	25 - 35			
	Muffin	30-60 g	25 - 45			
	Sponge Cake	500-700 g	30 - 50			
	Tart	a tin	35 - 55			

Start the STEAM+ function only when the oven is cold. Opening the door and topping up the water during cooking may have an adverse effect on the final cooking result.

ACCESSORIES	Wire shelf	Baking dish on the wire shelf	Baking tray/Drip tray or baking dish on the wire shelf	Drip tray / Baking tray	Drip tray / Baking tray with 200 ml of water	
FUNCTIONS	Conventional	Forced air	Pizza	Grill	Turbo grill	Eco forced air

# CLEANING AND MAINTENANCE

Make sure that the oven has cooled down before carrying out any maintenance or cleaning.

Do not use steam cleaners.

Do not use wire wool, abrasive scourers or abrasive/corrosive cleaning agents, as these could damage the surfaces of the appliance.

Wear protective gloves.

The oven must be disconnected from the mains before carrying out any kind of maintenance work.

## EXTERIOR SURFACES

Clean the surfaces with a damp microfibre cloth. If they are very dirty, add a few drops of pH-neutral detergent. Finish off with a dry cloth.

Do not use corrosive or abrasive detergents. If any of these products inadvertently comes into contact with the surfaces of the appliance, clean immediately with a damp microfibre cloth.

## INTERIOR SURFACES

• After every use, leave the oven to cool and then clean it, preferably while it is still warm, to remove any deposits or stains caused by food residues. To dry any condensation that has formed as a result of cooking foods with a high water content, leave the oven to cool completely and then wipe it with a cloth or sponge.

• To remove the remaining limescale from the bottom of the cavity after the **STEAM** cooking, we recommend to clean the cavity with the products provided by After

Sales Service (please follow instructions attached to the product).

Cleaning is recommended at least for every 5 to 10 **STEAM** cooking cycles.

- If there is stubborn dirt on the interior surfaces, we recommend running the automatic cleaning function for optimal cleaning results. Avoid activating the pyrolytic cycle cleaning in the presence of limescale residues. Before activating, perform limescale cleaning as described above.
- The door can be easily removed and refitted to facilitate cleaning of the glass.
- Clean the glass in the door with a suitable liquid detergent.

## ACCESSORIES

Soak the accessories in a washing-up liquid solution after use, handling them with oven gloves if they are still hot. Food residues can be removed using a washing-up brush or a sponge.

## REMOVING AND REFITTING THE DOOR

**1.** To remove the door, open it fully and lower the catches until they are in the unlock position.

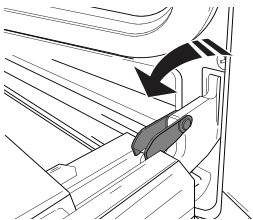

**2.** Close the door as much as you can.

Take a firm hold of the door with both hands – do not hold it by the handle. Simply remove the door by continuing to close it while pulling it upwards (a) at the same time until it is released from its seating (b). Put the door to one side, resting it on a soft surface.

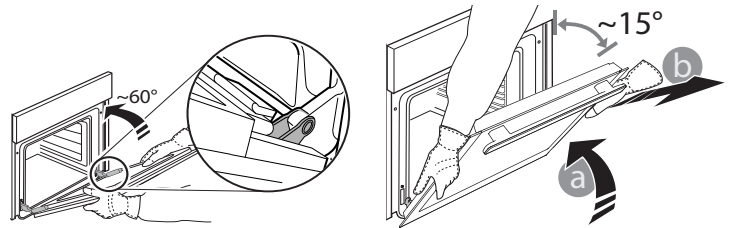

**3.** Refit the door by moving it towards the oven, aligning the hooks of the hinges with their seating and securing the upper part onto its seating.

**4.** Lower the door and then open it fully.

Lower the catches into their original position: Make sure that you lower them down completely.

**5.** Try closing the door and check to make sure that it lines up with the control panel. If it does not, repeat the steps above.

## REPLACING THE LAMP

1. Disconnect the oven from the power supply.
2. Unscrew the cover from the light, replace the bulb and screw the cover back on the light.
3. Reconnect the oven to the power supply.

Please note: Use 25 W/230 V type G9, T300 °C halogen lamps. The bulb used in the product is specifically designed for domestic appliances and is not suitable for general room lighting within the home (EC Regulation 244/2009).

Light bulbs are available from our After-sales Service. - Do not handle bulbs with your bare hands as your fingerprints could damage them. Do not use the oven until the light cover has been refitted.

## CLEANING OF THE DOOR GLASSES

1. After removing the door and resting it on a soft surface with the handle downwards, simultaneously press the two retaining clips and remove the upper edge of the door by pulling it towards you.

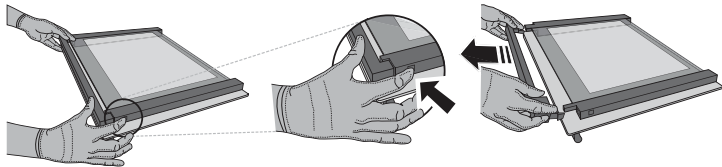

2. Lift and firmly hold the inner glass with both hands, remove it and place it on a soft surface before cleaning it.

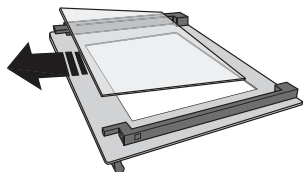

3. Refit the intermediate pane (marked with "1R") before refitting the inside pane: To position the panes of glass correctly, make sure that the "R" mark can be seen in the left-hand corner. First insert the long side of the glass marked "R" into the support seats, then lower it into position. Repeat this procedure for both panes of glass.

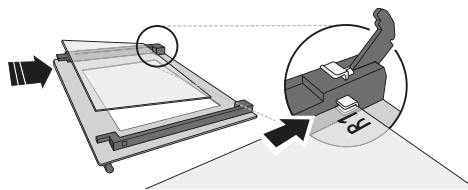

4. Refit the upper edge: A click will indicate correct positioning. Make sure the seal is secure before refitting the door.

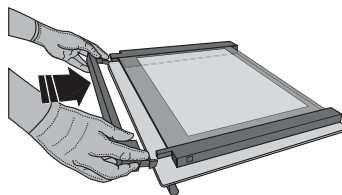

## TROUBLESHOOTING

PROBLEM	POSSIBLE CAUSE	SOLUTION
The oven is not working.	Power cut. Disconnection from the mains.	Check for the presence of mains electrical power and whether the oven is connected to the electricity supply. Turn off the oven and restart it to see if the fault persists.
The display shows the letter "F" followed by a number or letter.	Oven failure.	Contact your nearest Client After-sales Service Centre and state the number following the letter "F".
The display is showing the message "Hot" and the selected function will not start.	Temperature too high.	Allow the oven to cool down before activating the function. Select a different function.
The display shows unclear text and appears to be broken.	Another language set.	Contact your nearest Client After-sales Service Center.

\* Available only on certain models

**Policies, standard documentation and additional product information can be found by:**

- Using the QR code in your appliance
- Visiting our website [docs.whirlpool.eu](https://docs.whirlpool.eu)
- Alternatively, **contact our After-sales Service** (See phone number in the warranty booklet). When contacting our After-sales Service, please state the codes provided on your product's identification plate.

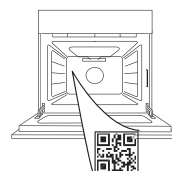

Whirlpool



400011710179



**MERCI D'AVOIR ACHETÉ UN PRODUIT WHIRLPOOL**

Afin de profiter d'une assistance complète, veuillez enregistrer votre appareil sur [www.whirlpool.eu/register](http://www.whirlpool.eu/register)

**VEUILLEZ SCANNER LE QR CODE  
SUR VOTRE APPAREIL POUR  
OBTENIR PLUS D'INFORMATIONS**

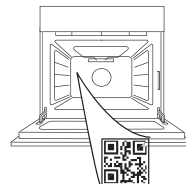

**Lisez attentivement les consignes de sécurité avant  
d'utiliser l'appareil.**

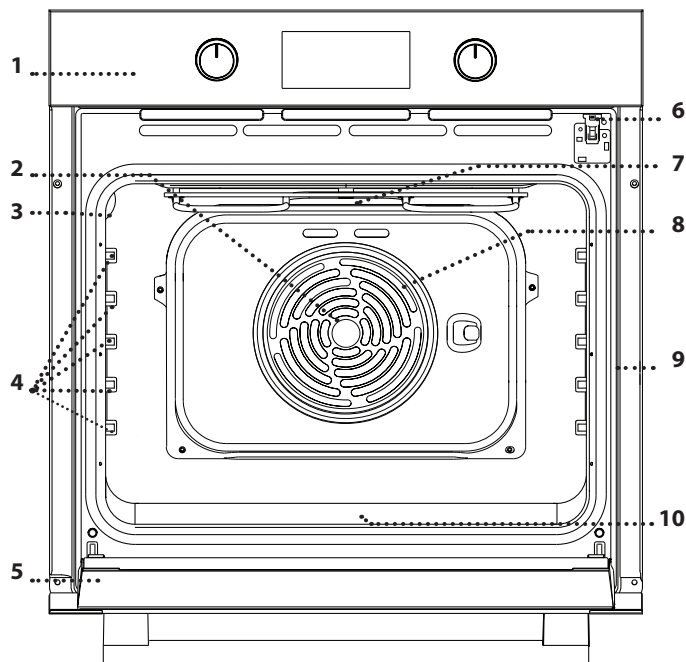
**DESCRIPTION DU PRODUIT**

1. Panneau de commandes
2. Ventilateur
3. Ampoule
4. Supports de grille (le niveau est indiqué sur la paroi du compartiment de cuisson)
5. Porte
6. Verrou de la porte (verrouille la porte lorsque le nettoyage automatique est en cours et après)
7. Élément chauffant supérieur/gril
8. Élément chauffant rond (invisible)
9. Plaque signalétique (ne pas enlever)
10. **STEAM** gaufrage pour eau potable

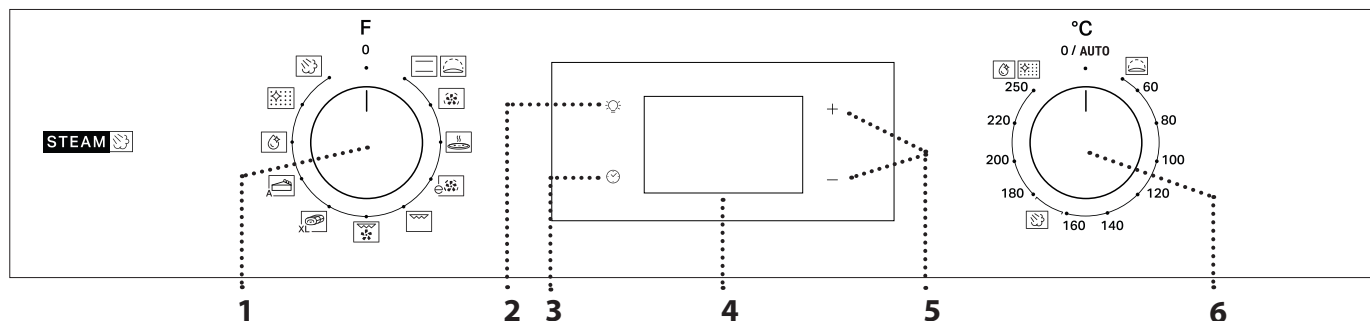
**DESCRIPTION DU PANNEAU DE COMMANDE****1. BOUTON DE SÉLECTION**

Pour allumer le four en sélectionnant une fonction. Tournez dans la position 0 pour éteindre le four.

**2. ÉCLAIRAGE**

Avec le four allumé, appuyez sur pour allumer ou éteindre l'ampoule du compartiment du four.

**3. RÉGLAGE DE L'HEURE**

Pour accéder les réglages pour le temps de cuisson, le départ différé, et la minuterie.

Pour afficher l'heure lorsque le four est éteint.

**4. ÉCRAN****5. BOUTONS DE RÉGLAGES**

Pour changer les réglages du temps de cuisson.

**6. BOUTON DU THERMOSTAT**

Tournez pour sélectionner la température désirée lorsque vous utilisez les fonctions manuelles.

Veuillez noter : Le type de boutons peut varier en fonction du modèle. Si les boutons pour de type bouton-poussoir, appuyez au centre du bouton pour le sortir de son logement.

## ACCESSOIRES

### GRILLE MÉTALLIQUE

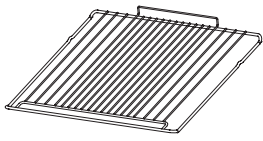

Utilisées pour la cuisson des aliments ou comme support pour les lèchefrites, moules à gâteau, et autres plats de cuisson résistants à la chaleur.

### LÈCHEFRITE\*

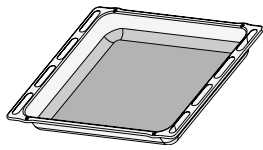

Utiliser comme plat de cuisson pour la viande, le poisson, les légumes, la focaccia, etc., ou pour recueillir les jus de cuisson en la plaçant sous la grille métallique.

### PLAQUE À PÂTISSERIE \*

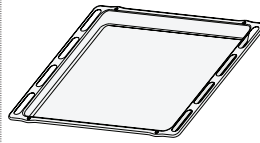

Pour la cuisson du pain et des pâtisseries, mais aussi pour cuire des rôtis, du poisson en papillotes, etc.

### RAILS TÉLESCOPIQUES \*

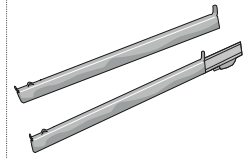

Pour insérer ou enlever les accessoires plus facilement.

\* Disponible sur certains modèles seulement

Le nombre et type d'accessoires peuvent varier selon le modèle acheté.

Il est possible d'acheter séparément d'autres accessoires auprès du Service Après-Vente.

### INSÉRER LA GRILLE MÉTALLIQUE ET LES AUTRES ACCESSOIRES

Insérez la grille métallique au niveau désiré en la tenant légèrement inclinée vers le haut et en déposant la partie surélevée arrière (pointant vers le haut) en premier.

Glissez-la ensuite horizontalement sur les glissières aussi loin que possible.

Les autres accessoires, comme la plaque de cuisson, sont insérés horizontalement en les laissant glisser sur les guides.

### RAILS TÉLESCOPIQUES ET GUIDES DE GRILLES

Avant d'utiliser le four, enlevez la bande de protection [a] puis enlevez la feuille de protection [b] des rails télescopiques.

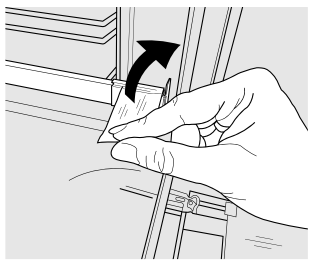

[a]

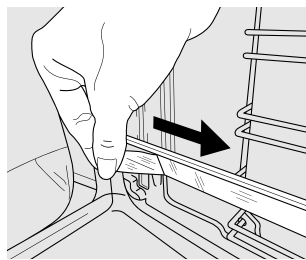

[b]

#### ENLÈVEMENT DES PATINS COULISSANTS [c]

Tirez la partie inférieure du patin coulissant pour détacher les crochets inférieurs (1) et tirez les patins coulissants vers le haut, en les détachant des crochets supérieurs (2).

#### REPOSE DES PATINS COULISSANTS [d]

Accrochez les crochets supérieurs des supports de grille (1), puis appuyez sur la partie inférieure des patins coulissants contre les supports de grille, jusqu'à ce que les crochets inférieurs s'enclenchent (2).

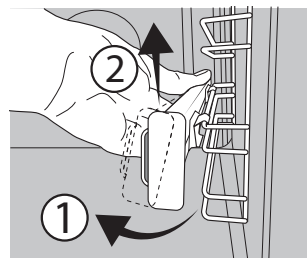

[c]

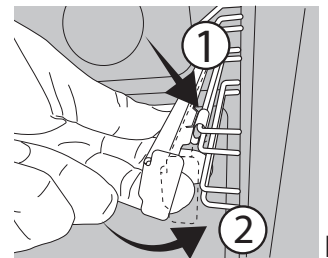

[d]

#### ENLEVER ET REPLACER LES SUPPORTS DE GRILLE

1. Pour enlever les supports de grille, agrippez fermement la partie externe du support et tirez-le vers vous pour sortir le support et les deux goupilles internes de leur appui.
2. Pour replacer les supports de grille, placez-les près de la cavité et insérez en premier les deux goupilles dans leur appui. Ensuite, placez la partie externe près de son appui, insérez le support, et appuyez fermement vers la paroi pour s'assurer que le support est bien inséré.

# FONCTIONS (FONCTIONS)



## CONVECTION NATURELLE

Pour cuire tout type de plat sur une seule grille.



## LEVAGE DE LA PATE

Pour aider les pâtes sucrées ou salées à mieux lever. Tournez le *bouton de thermostat* vers l'icône pour activer cette fonction.



## CHALEUR PULSEE

Pour la cuisson simultanée sur plusieurs niveaux (trois maximum) de différents aliments nécessitant la même température de cuisson. Cette fonction peut être utilisée pour cuire différents aliments sans que les odeurs ne soient transmises de l'un à l'autre.



## PIZZA

Pour cuire différents types et tailles de pain et de pizza. Nous vous conseillons d'échanger la position des plaques de cuisson à la mi-cuisson.



## ECO CHALEUR PULSEE

Pour cuire les rôtis farcis et les rôtis sur une seule grille. Les aliments ne s'assèchent pas trop grâce à une légère circulation d'air intermittente. Lorsque vous utilisez la fonction ÉCO, le voyant reste éteint durant la cuisson, mais peut être rallumé temporairement en appuyant sur .



## GRILL

Pour cuire des biftecks, des brochettes, et des saucisses, faire gratiner des légumes et griller du pain. Pour la cuisson de la viande, nous vous conseillons d'utiliser une lèchefrite pour recueillir les jus de cuisson : placez la lèchefrite, contenant 200 ml d'eau, sur un quelconque niveau sous la grille.



## TURBO GRILL (GRIL TURBO)

Pour griller de gros morceaux de viande (gigots, rôti de bœuf, poulets). Nous vous conseillons d'utiliser une lèchefrite pour recueillir les jus de cuisson : placez la lèchefrite, contenant 200 ml d'eau, sur un quelconque niveau sous la grille.



## CUISSON GROSSE PIÈCE

Pour cuire de gros morceaux de viande (supérieurs à 2,5 kg). Nous vous conseillons de retourner la viande durant la cuisson pour s'assurer que les deux côtés brunissent de façon égale. Nous vous conseillons d'arroser le rôti de temps en temps pour éviter qu'il ne s'assèche.



## PASTRY AUTO (PÂTISSERIES AUTO)

Cette fonction sélectionne automatiquement la meilleure température et le meilleur temps de cuisson pour les gâteaux. Activez la fonction lorsque le four est froid.



## STEAM+

La fonction Steam+ permet d'obtenir d'excellentes performances grâce à la présence de vapeur pendant le cycle de cuisson. Cette fonction gère automatiquement la température idéale pour la cuisson d'une vaste gamme de recettes ; les temps de cuisson des principaux plats sont indiqués dans le tableau de cuisson correspondant. Activez toujours la fonction vapeur lorsque le four est froid, et après avoir versé 200 ml d'eau potable au fond de la cavité. Pour activer la fonction Steam+, le bouton du thermostat doit être tourné sur la position de l'icône .

## FLEXI CLEAN PACK (PACK FLEXI CLEAN)



## SMARTCLEAN

L'action de la vapeur créée lors de ce cycle de nettoyage à basse température spécial permet d'enlever la saleté et les résidus d'aliments plus facilement. Pour activer la fonction « Smart Clean », verser 100-120 ml d'eau potable sur le fond du four puis tourner le bouton de sélection et le bouton du thermostat sur l'icône . Il est conseillé d'utiliser la fonction pendant 35'. Activez la fonction lorsque le four est froid. La position de l'icône ne correspond pas à la température atteinte lors du cycle de nettoyage.





## AUTOMATIC CLEANING - PYRO (NETTOYAGE AUTOMATIQUE - PYRO)



Pour éliminer les éclaboussures produites lors de la cuisson en utilisant un cycle à très haute température. Pour activer cette fonction, déplacez le bouton du thermostat sur . La position de l'icône ne correspond pas à la température effective atteinte pendant le cycle de nettoyage.

# PREMIÈRE UTILISATION

## 1. RÉGLAGE DE L'HEURE

Vous devez régler l'heure lorsque vous allumez l'appareil pour la première fois : Appuyez sur  jusqu'à ce que le voyant  et les deux chiffres indiquant l'heure clignotent à l'écran.



Utilisez + ou - pour régler l'heure et appuyez sur  pour confirmer. Les deux chiffres des minutes clignotent. Utilisez + ou - pour régler les minutes et appuyez sur  pour confirmer.

Veillez noter : Lorsque le voyant  clignote (par exemple après des pannes de courant prolongées), vous devrez régler l'heure de nouveau.

## 2. RÉGLER LA CONSOMMATION ÉNERGÉTIQUE

Le four est programmé par défaut pour fonctionner à une puissance supérieure à 3kW (Hi). Pour utiliser le four à puissance compatible à un réseau électrique domestique inférieur à 2,9 kW (« Lo »), vous devez modifier les réglages. Pour accéder au menu de réglage, tournez le *bouton de sélection* sur , puis retournez-le ensuite sur 0.

Appuyez sur + ou - pour cinq secondes immédiatement après.

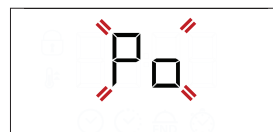

Utiliser + ou - pour changer le réglage, puis appuyer  et le maintenir appuyé pendant au moins deux secondes pour confirmer.

### 3. HEAT THE OVEN (CHAUFFER LE FOUR)

Un nouveau four peut dégager des odeurs provenant de la fabrication : ceci est parfaitement normal. Avant de cuire des aliments, nous vous conseillons de chauffer le four à vide pour éliminer les odeurs.

Enlevez le carton de protection ou le film transparent du four et enlevez les accessoires de l'intérieur.

Chauffez le four à 250 °C pendant environ une heure. Le four doit être vide durant cette opération.

Veillez noter : Il est conseillé d'aérer la pièce après avoir utilisé l'appareil pour la première fois.

## UTILISATION QUOTIDIENNE

### 1. SÉLECTIONNER UNE FONCTION

Pour sélectionner une fonction, tournez le *bouton de sélection* sur le symbole de la fonction désirée : l'écran s'allume et un signal sonore retentit.



### 2. ACTIVER UNE FONCTION

#### MANUEL

Pour activer la fonction sélectionnée, tournez le *bouton du thermostat* pour régler la température requise.



Veillez noter : Lors de la cuisson, vous pouvez changer la fonction en tournant le bouton de sélection ou ajuster la température en tournant le bouton du thermostat. La fonction ne démarre pas tant que le bouton du thermostat est en position **O / AUTO** (excepté pour la fonction PASTRY AUTO (PÂTISSERIE AUTO)). Vous pouvez régler le temps de cuisson, le temps de fin de cuisson (seulement si vous réglez le temps de cuisson) et la minuterie.

#### LEVAGE

Pour démarrer la fonction « Levée », tournez le *bouton de thermostat* dans la position Levée (40 deg) et mettez le bouton de fonction en position Convection naturelle ; si le four est réglé à une température différente, la fonction de démarrage pas.

Veillez noter : Vous pouvez régler le temps de cuisson, le temps de fin de cuisson (seulement si vous réglez le temps de cuisson) et la minuterie.

#### STEAM

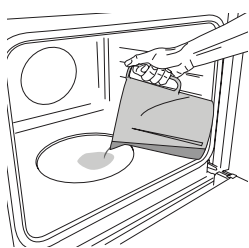

Pour démarrer la fonction Vapeur, versez 200 ml d'eau potable dans le fond du four. Sélectionnez la fonction en tournant le bouton de sélection dans le sens des aiguilles d'une montre sur l'icône correspondante, et le bouton de thermostat dans n'importe quelle position entre 160 et 180°C (comme suggéré par l'icône). La

fonction démarrera et l'écran affichera l'heure du jour. Aucun préchauffage n'est nécessaire. Pour interrompre la cuisson, tournez le bouton de sélection dans la position **0**. Pendant la cuisson à la vapeur, n'ouvrez pas la porte et ne rajoutez jamais d'eau.

Veillez noter : L'ouverture de la porte et l'ajout d'eau pendant la cuisson peuvent avoir un effet négatif sur le résultat final de la cuisson.

### 3. PRÉCHAUFFAGE ET CHALEUR RÉSIDUELLE

Une fois que la fonction est activée, un signal sonore et un voyant qui clignote à l'écran confirmant que la phase de préchauffage est activée. À la fin de cette phase, un signal sonore et un voyant stable indique que le four a atteint la température désirée : vous pouvez alors placer les aliments à l'intérieur et commencer la cuisson.

Veillez noter : Placer les aliments dans le four avant la fin du préchauffage peut affecter la qualité de la cuisson.

Après la cuisson et avec la fonction désactivée, le voyant peut rester visible sur l'écran même après que le ventilateur de refroidissement s'est éteint pour indiquer qu'il y a de la chaleur résiduelle dans le compartiment.

Veillez noter : Le temps nécessaire pour que l'icône s'éteigne varie car cela dépend d'une série de facteurs tels que la température ambiante et la fonction utilisée. Dans tous les cas, le produit doit être considéré comme éteint lorsque le curseur sur le bouton de sélection est sur « 0 ».

### 4. PROGRAMMER LA CUISSON

Vous devez sélectionner une fonction avant de pouvoir lancer un programme de cuisson.

#### DURATION (DURÉE)

Maintenez la touche enfoncée jusqu'à ce que l'icône et « 00:00 » commencent à clignoter à l'écran.



Utilisez **+** ou **-** pour régler le temps de cuisson souhaité, puis appuyez sur pour confirmer.

Activez la fonction en tournant le *bouton du thermostat* à la température désirée : un signal sonore et l'écran indiquent la fin de la cuisson.

Veillez noter : Pour annuler le temps de cuisson que vous avez réglé, appuyez sur jusqu'à ce que l'icône commence à clignoter à l'écran, puis utilisez **-** pour remettre le temps de cuisson à « 00:00 ». Ce temps de cuisson inclut la phase de préchauffage.

#### PROGRAMMER L'HEURE DE FIN DE CUISSON/ DÉPART DIFFÉRÉ

Après avoir réglé le temps de cuisson, vous pouvez retarder le début de la fonction en programmant le temps de fin de cuisson : appuyez sur jusqu'à ce que l'icône et l'heure actuelle clignotent à l'écran.



Utilisez + ou - pour régler le temps de cuisson, puis appuyez sur  pour confirmer.

Activez la fonction en tournant le *bouton du thermostat* à la température désirée : la fonction reste en veille et démarre automatiquement après la période d'attente calculée pour que la cuisson se termine à l'heure désirée.

Veuillez noter : Pour annuler le réglage, éteindre le four en tournant le *bouton de sélection* à la position « 0 ».

Le démarrage différé de la fonctionnalité n'est pas disponible pour les fonctions Grill et Turbo Grill.

## FIN DE CUISSON

Un signal sonore retentit et l'écran indique que la fonction est terminée.



Tournez le *bouton de sélection* pour sélectionner une différente fonction ou placez-le dans la position 0 pour éteindre le four.

Veuillez noter : Si la minuterie est activée, l'écran affiche « END » en alternance avec le temps restant.



## 5. RÉGLAGE DE LA MINUTERIE

Cette option n'interrompt pas ou ne programme pas la cuisson, mais permet d'utiliser l'écran comme minuterie, durant le fonctionnement d'une fonction ou quand le four est éteint.

Maintenez la touche  enfoncée jusqu'à ce que l'icône  et « 00:00 » et « 00:00 » commencent à clignoter sur l'écran.



Utilisez + ou - pour régler l'heure désirée, puis appuyez sur  pour confirmer. Un signal sonore se fait entendre lorsque la minuterie a terminé le compte à rebours.

Remarque : Pour annuler la minuterie, appuyez sur  jusqu'à ce que  l'icône commence à clignoter, puis utilisez - pour remettre le temps à « 00:00 ».

## 6. FONCTION NETTOYAGE AUTOMATIQUE - PYRO

**Ne touchez pas le four pendant le cycle de nettoyage Pyro.**

**Éloignez les enfants et les animaux du four pendant et après (le temps que la pièce soit bien aérée) le cycle de nettoyage Pyro.**

Retirez tous les accessoires du four - incluant les supports de grille - avant d'activer la fonction. Si le four est installé sous une table de cuisson, assurez-vous que les brûleurs ou les plaques électriques sont éteints pendant le cycle d'auto-nettoyage.

Pour de meilleurs résultats, éliminez les résidus les plus tenaces à l'aide d'une éponge humide avant d'utiliser la fonction Pyro.

Évitez d'activer le cycle de pyrolyse en présence de résidus de calcaire.

Nous vous conseillons d'utiliser la fonction Nettoyage Pyro seulement si le four est très sale ou s'il dégage de mauvaises odeurs lors de la cuisson.

Pour lancer la fonction de nettoyage automatique, tournez le *bouton de sélection* et le *bouton du thermostat* sur l'icône . La fonction démarre automatiquement, la porte se verrouille, et l'ampoule à l'intérieur du four s'éteint : L'écran affiche le temps restant avant la fin, en alternance avec « Pyro ».



Une fois le cycle terminé, la porte reste verrouillée jusqu'à ce que la température à l'intérieur du four atteigne un niveau sécuritaire. Aérez la pièce pendant et après avoir utilisé le cycle Pyro.



# TABLEAU DE CUISSON

RECETTE	FONCTION	PRÉCHAUF-FAGE	TEMPÉRATURE (°C)	DURÉE (Min)	NIVEAU ET ACCESSOIRES
Gâteaux à pâte levée		Oui	170	30 - 50	2 
		Oui	160	30 - 50	2 
		Oui	160	40 - 60	4 1 
Gâteau fourré (gâteau au fromage, strudel, tarte aux fruits)		Oui	160 - 200	35 - 90	2 
		Oui	160 - 200	40 - 90	4 2 
Biscuits/Tartelettes		Oui	160	25 - 35	3 
		Oui	160	25 - 35	3 
		Oui	150	35 - 45	4 2 
Choux buns (Chouquettes)		Oui	180 - 210	30 - 40	3 
		Oui	180 - 200	35 - 45	4 2 
		Oui	180 - 200	35 - 45	5 3 1 
Meringues		Oui	90	150 - 200	3 
		Oui	90	140 - 200	4 2 
		Oui	90	140 - 200	5 3 1 
Pizza/Focaccia		Oui	190 - 250	15 - 50	1 / 2 
		Oui	190 - 250	20 - 50	4 2 
Pizza surgelée		Oui	250	10 - 20	3 
		Oui	230 - 250	10 - 25	4 2 
Tartes salées (tarte aux légumes, quiche)		Oui	180 - 200	40 - 55	3 
		Oui	180 - 200	45 - 60	4 2 
		Oui	180 - 200	45 - 60	5 3 1 
Vol-au-vent/biscuits à pâte feuilletée		Oui	190 - 200	20 - 30	3 
		Oui	180 - 190	20 - 40	4 2 
		Oui	180 - 190	20 - 40	5 3 1 
Lasagnes / pâtes au four / cannellonis / tartes		Oui	190 - 200	45 - 65	2 
Agneau/Veau/ Bœuf 1 kg		Oui	190 - 200	80 - 110	3 
Viande rôtie à la peau croustillante 2 kg		Oui	180 - 190	110 - 150	3 
Poulet/lapin/canard 1 kg		Oui	200 - 230	50 - 100	2 
Dinde / Oie 3 kg		-	190 - 200	100 - 160	2 
Poisson au four/en papillote (filet, entier)		Oui	170 - 190	30 - 45	2 
Légumes farcis (tomates, courgettes, aubergines)		Oui	180 - 200	50 - 70	3 

ACCESSOIRES	Grille métallique	Plat de cuisson sur la grille métallique	Plaque de cuisson/lèche-frite ou plat de cuisson sur grille métallique	Lèche-frite /plaque de cuisson	Lèche-frite /plaque de cuisson contenant 200 ml d'eau	
FONCTIONS (FONCTIONS)	Convection naturelle	Chaleur Pulsée	Pizza	Grill	Turbo grill	Éco Chaleur Pulsée

RECETTE	FONCTION	PRÉCHAUF- FAGE	TEMPÉRATURE (°C)	DURÉE (Min)	NIVEAU ET ACCESSOIRES
Pain grillé		5'	250	2 - 6	5
Filets/tranches de poisson		-	230 - 250	15 - 30 *	4  3
Saucisses/brochettes/ côtes levées/hamburgers		-	250	15 - 30 *	5  4
Poulet rôti 1-1,3 kg		Oui	200 - 220	55 - 70 **	2  1
Rôti de bœuf saignant 1 kg		Oui	200 - 210	35 - 50 **	3
Gigot d'agneau/jarret		Oui	200 - 210	60 - 90 **	3
Pommes de terre rôties		Oui	200 - 210	35 - 55	2
Légumes gratinés		-	200 - 210	25 - 55	3
Viandes et pommes de terre		Oui	190 - 200	45 - 100 ***	4  1
Poisson et légumes		Oui	180	30 - 50 ***	4  2
Lasagnes & viande		Oui	200	50 - 100 ***	4  1
Repas complet : tarte aux fruits (niveau 5)/ lasagne (niveau 3)/ viande (niveau 1)		Oui	180 - 190	40 - 120 ***	5  3  1
Rôtis/rôtis farcis		-	170 - 180	100 - 150	3

\* Tourner les aliments à mi-cuisson

\*\* Au besoin, retournez les aliments aux deux tiers de la cuisson.

\*\*\* Durée approximative : les plats peuvent être retirés du four en tout temps, selon vos préférences personnelles.



## TABLEAU DE CUISSON STEAM+

ALIMENTS	RECETTE	QUANTITÉ	TEMPS (min)	ACCESSOIRES	NIVEAU	EAU
 PAIN	Petits pains	80-100 g	30 - 45		2	 200 ml
	Pain carré	300-500 g	40 - 60			
	Pain	500g-2 kg	50 - 100			
	Baguettes	200-300 g	30 - 45			
 VIANDE	Rôti	1 kg	60 - 110			
	Côtes	500g-1,5 kg	50 - 75			
	Poulet	1-1,5 kg	55 - 80			
	Poulet/Dinde	3 kg	100 - 140			
 POISSON	Filet de steak	0,5-2 cm	15 - 25			
	Filet de steak	2-4 cm	20 - 35			
	Poisson entier	300 - 600 g	20 - 30			
	Poisson entier	600 - 1200 g	25 - 45			
 LÉGUMES	Pommes de terre vapeur	0,5-1,5 kg	45 - 60			
	Piments farcis	1-2 kg	35 - 55			
	Brocolis à la vapeur	0,3-1 kg	30 - 50			
	Courgettes à la vapeur	0,5-1,5 kg	30 - 50			
 PÂTISSERIES	Biscuits	Un plateau	25 - 35			
	Muffin	30-60 g	25 - 45			
	Génoise	500-700 g	30 - 50			
	Tarte	un moule	35 - 55			

Démarrez la fonction STEAM+ uniquement quand le four est froid. L'ouverture de la porte et l'ajout d'eau pendant la cuisson peuvent avoir un effet négatif sur le résultat final de la cuisson.

ACCESSOIRES	 Grille métallique	 Plat de cuisson sur la grille métallique	 Plaque de cuisson/lèche-frite ou plat de cuisson sur grille métallique	 Lèche-frite /plaque de cuisson	 Lèche-frite /plaque de cuisson contenant 200 ml d'eau	
FONCTIONS (FONCTIONS)	 Convection naturelle	 Chaleur Pulsée	 Pizza	 Grill	 Turbo grill	 Éco Chaleur Pulsée

# NETTOYAGE ET ENTRETIEN

Assurez-vous que le four a refroidi avant d'effectuer tout entretien ou nettoyage.

N'utilisez pas de nettoyeurs vapeur.

N'utilisez pas de laine d'acier, de tampons à récurer abrasifs, ou des détergents abrasifs ou corrosifs, ils pourraient endommager les surfaces de l'appareil.

Utilisez des gants de protection.

L'appareil doit être débranché de l'alimentation principale avant d'effectuer des travaux d'entretien.

## SURFACES EXTÉRIEURES

Nettoyez les surfaces à l'aide d'un chiffon en microfibre humide. Si elles sont très sales, ajoutez quelques gouttes de détergent à pH neutre. Essuyez avec un chiffon sec.

N'utilisez pas de détergents corrosifs ou abrasifs. Si l'un de ces produits entre en contact par inadvertance avec les surfaces de l'appareil, nettoyez-le immédiatement avec un chiffon en microfibre humide.

## SURFACES INTÉRIEURES

• Après chaque utilisation, laissez le four refroidir et nettoyez-le, de préférence lorsqu'il est encore tiède, pour enlever les dépôts ou taches laissés par les résidus de nourriture. Pour enlever la condensation qui se serait formée lors de la cuisson d'aliments avec une forte teneur en eau, laissez le four refroidir complètement et essuyez-le avec un chiffon ou une éponge.

• Pour supprimer le calcaire de la cavité du fond après la **STEAM** cuisson, nous vous recommandons de nettoyer

la cavité avec les produits fournis par le Service après-vente (merci de bien suivre les instructions jointes avec le produit). Le nettoyage est recommandé au moins tous les 5 à 10 **STEAM** cycles de cuisson.

• S'il y a des tâches tenaces sur les surfaces intérieures, nous vous conseillons d'utiliser la fonction de nettoyage automatique pour de meilleurs résultats. Évitez d'activer le cycle de pyrolyse en présence de résidus de calcaire. Avant l'activation, effectuez un nettoyage du calcaire comme décrit ci-dessus.

• La porte peut facilement être enlevée et remplacée pour faciliter le nettoyage de la vitre.

• Nettoyez le verre dans la porte avec un détergent liquide approprié.

## ACCESSOIRES

Immergez les accessoires dans une solution liquide de lavage après l'utilisation, en les manipulant avec des maniques s'ils sont encore chauds. Les résidus alimentaires peuvent être enlevés en utilisant une brosse ou une éponge.

## ENLEVER ET RÉINSTALLER LA PORTE

**1. Pour enlever la porte**, ouvrez-la complètement et abaissez les loquets jusqu'à qu'ils soient déverrouillés.

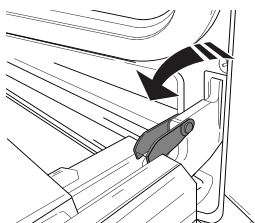

**2. Fermez le plus possible la porte.**

Tenez la porte fermement avec les deux mains, ne la tenez pas par la poignée. Enlevez simplement la porte en continuant à la fermer tout en la tirant vers le haut (a) jusqu'à ce qu'elle soit dégagée de ses appuis (b). Placez la porte sur un côté, en l'appuyant sur une surface douce.

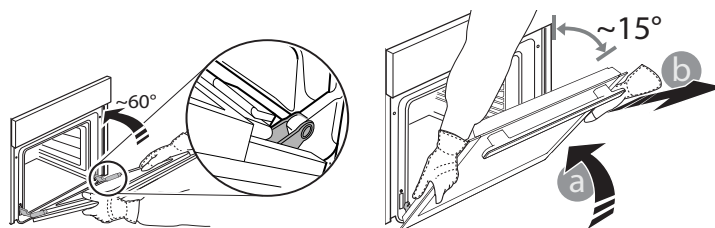

**3. Réinstallez la porte** en la plaçant devant le four pour aligner les crochets des charnières avec leurs appuis et attacher la partie supérieure sur son appui.

**4. Abaissez la porte** pour ensuite l'ouvrir complètement. Abaissez les loquets dans leur position originale : Assurez-vous de les abaisser complètement.

**5. Essayez de fermer la porte** et assurez-vous qu'elle est alignée avec le panneau de commande. Sinon, répétez les étapes précédentes.

## REMPACEMENT DE L'AMPOULE

1. Débranchez le four de l'alimentation électrique.

2. Dévissez le couvercle de l'ampoule, remplacez l'ampoule, et revissez le couvercle.

3. Rebranchez le four à l'alimentation électrique.

Veillez noter : Utilisez des ampoules halogènes de 25 W/230 V type G9, T300 °C. L'ampoule utilisée dans le produit est spécifiquement conçue pour des appareils domestiques et n'est pas adaptée pour un éclairage général de la pièce dans la maison (Réglementation CE 244/2009).

Ces ampoules sont disponibles auprès de notre Service après-vente. - Ne manipulez pas les ampoules à mains nues, les traces laissées par vos empreintes pourraient les endommager. Avant d'utiliser le four, assurez-vous que le couvercle de l'ampoule a bien été remis en place.

## NETTOYAGE DES VERRES DES PORTES

1. Après avoir enlevé la porte et l'avoir placée sur une surface matelassée, les poignées vers le bas, appuyez sur les deux fermetures en même temps et enlevez le bord supérieur de la porte en le tirant vers vous.

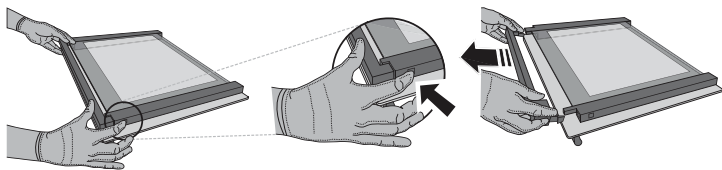

2. Soulevez et tenez fermement la vitre intérieure avec les deux mains, enlevez-la et placez-la sur une surface matelassée avant de la nettoyer.

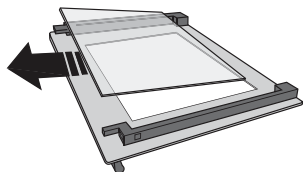

3. Remplacez la paroi du milieu (marquée d'un « 1R ») avant de remplacer la paroi intérieure : Pour placer correctement les parois de verre, assurez-vous que la marque « R » se trouve dans le coin gauche. En premier, insérez la longue partie de la vitre marquée d'un « R » dans les appuis des guides, abaissez-la ensuite en place. Répétez cette procédure pour les deux parois de verre.

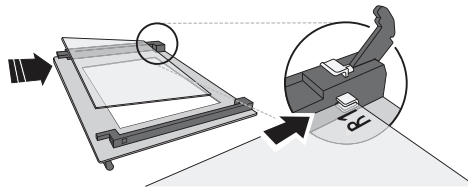

4. Remplacez le bord supérieur : un déclic indique qu'il est bien placé. Assurez-vous que le joint est bien placé avant de remonter la porte.

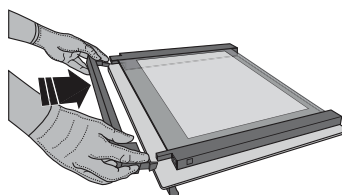

## DÉPANNAGE

PROBLÈME	CAUSE POSSIBLE	SOLUTION
Le four ne fonctionne pas.	Coupure de courant. Débranchez de l'alimentation principale.	Assurez-vous qu'il n'y a pas de panne de courant et que le four est bien branché. Éteignez puis rallumez le four pour voir si le problème persiste.
L'écran affiche la lettre « F » suivi d'un numéro ou d'une lettre.	Défaillance du four.	Prenez en note le numéro qui suit la lettre « F » et contactez le Service Après-vente le plus près.
L'écran affiche le message « Hot » et la fonction ne démarre pas.	Température trop élevée.	Laissez le four refroidir avant d'activer la fonction. Sélectionnez une fonction différente.
L'écran indique un texte difficile à lire et semble cassé.	Une autre langue est paramétrée.	Contactez votre Centre de service après-vente le plus proche.



\* Disponible sur certains modèles seulement

**Vous trouverez les politiques, la documentation standard et des informations supplémentaires sur le produit :**

- En utilisant le QR Code dans votre appareil
- En visitant notre site Internet [docs.whirlpool.eu](https://docs.whirlpool.eu)
- Vous pouvez également **contacter notre service après-vente** (voir numéro de téléphone dans le livret de garantie). Lorsque vous contactez notre Service après-vente, veuillez indiquer les codes figurant sur la plaque signalétique de l'appareil.

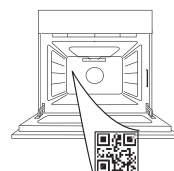

Whirlpool



400011710179

**GRACIAS POR COMPRAR UN PRODUCTO WHIRLPOOL**

Para recibir una asistencia más completa, registre su producto en [www.whirlpool.eu/register](http://www.whirlpool.eu/register)

**ESCANEE EL CÓDIGO QR DEL APARATO PARA OBTENER MÁS INFORMACIÓN**

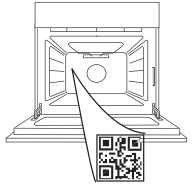

**Antes de usar el aparato, lea atentamente las Instrucciones de seguridad.**

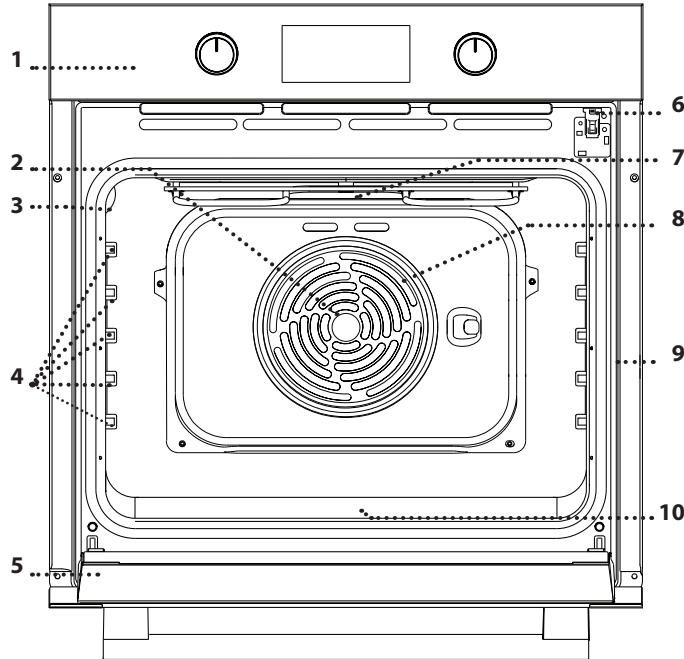
**DESCRIPCIÓN DEL PRODUCTO**

1. Panel de control
2. Ventilador
3. Luz
4. Guías para estantes (el nivel está indicado en la pared del compartimento de cocción)
5. Puerta
6. Bloqueo de la puerta (bloquean la puerta durante el proceso de limpieza automática y después del mismo)
7. Resistencia superior/grill
8. Resistencia circular (no visible)
9. Placa de datos (no quitar)
10. **STEAM** cavidad para agua potable

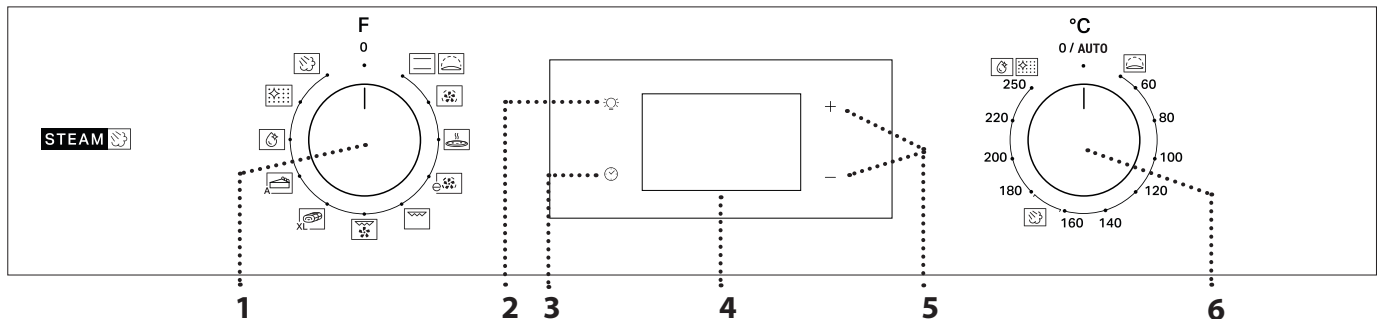
**DESCRIPCIÓN DEL PANEL DE CONTROL****1. SELECTOR**

Para encender el horno seleccionando una función. Gírelo hasta 0 la posición para apagar el horno.

**2. LUZ**

Con el horno encendido, pulse para apagar o encender la bombilla del compartimento del horno.

**3. AJUSTE DE LA HORA**

Para acceder a las configuraciones del tiempo de cocción, inicio diferido y temporizador.

Para ver la hora cuando el horno está apagado.

**4. PANTALLA**

**5. BOTONES DE REGULACIÓN**  
Para cambiar la configuración del tiempo de cocción.

**6. SELECTOR DEL TERMOSTATO**

Gire para seleccionar la temperatura deseada cuando active las funciones manuales.

Nota: El tipo de selector puede variar según el tipo de modelo. Si los selectores se quedan pulsados al activarlos, pulse en el centro del selector para liberarlo de su alojamiento.



# ACCESORIOS

## REJILLA

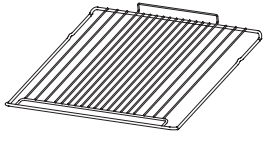

Para cocinar alimentos o como soporte de cazuelas, moldes de tartas y otros recipientes de cocción aptos para horno.

## GRASERA \*

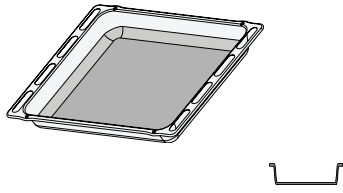

Para utilizar como bandeja de horno para cocinar carne, pescado, verduras, focaccia, etc. o para recoger los jugos de la cocción debajo de la rejilla.

## BANDEJA PASTELERA \*

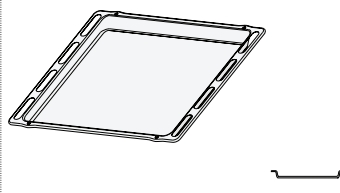

Se utiliza para la cocción de pan y pasteles, pero también para asados, pescado en papillote, etc.

## GUÍAS DESLIZANTES \*

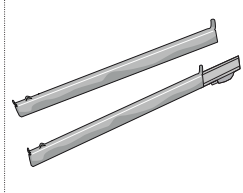

Para facilitar la inserción y extracción de accesorios.

\* Disponible en determinados modelos solamente

El número y el tipo de accesorios pueden variar dependiendo del modelo comprado.

Se pueden comprar otros accesorios por separado a través del Servicio Postventa.

## INTRODUCCIÓN DE LA REJILLA Y OTROS ACCESORIOS

Introduzca la rejilla en el nivel que desee, manteniéndola ligeramente inclinada hacia arriba y apoyando primero la parte trasera elevada (orientada hacia arriba).

Luego desplácela horizontalmente por las guías hasta el tope.

Otros accesorios, como la bandeja pastelera, se deben introducir horizontalmente, dejando que se deslicen por las guías.

## ESTANTES DESLIZANTES Y GUÍAS PARA ESTANTES

Antes de utilizar el horno, retire la cinta protectora [a] y luego extraiga la lámina protectora [b] de las guías deslizantes.

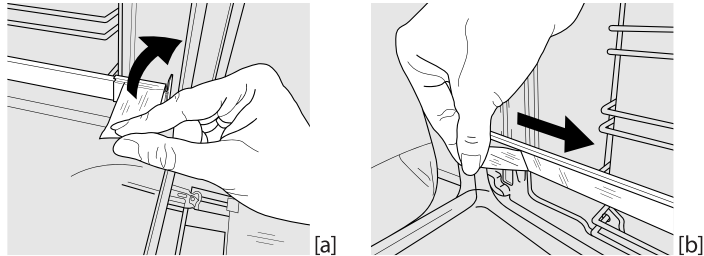

### EXTRAER LAS GUÍAS DESLIZANTES [c]

Tire de la parte inferior de la guía deslizante para desacoplar los ganchos inferiores (1) y tire de las guías deslizantes hacia arriba para extraerlas de los ganchos superiores (2).

### VOLVER A COLOCAR LAS GUÍAS DESLIZANTES [d]

Enganche los ganchos superiores en las guías de los estantes (1) y, a continuación, presione la parte inferior de las guías deslizantes contra las guías de los estantes hasta que los ganchos inferiores (2) se enganchen.

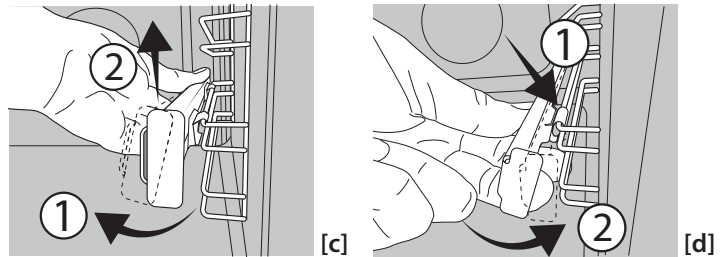

### CÓMO EXTRAER Y VOLVER A COLOCAR LAS GUÍAS PARA ESTANTES

1. Para extraer las guías para estantes, sujete firmemente la parte externa de la guía y tire hacia usted para extraer el soporte y las dos clavijas internas del alojamiento.
2. Para volver a colocar las guías para estantes, colóquelas cerca de la cavidad e introduzca primero las dos clavijas en sus alojamientos. Luego, coloque la parte externa cerca de su alojamiento, introduzca el soporte y presione firmemente hacia la pared de la cavidad para asegurarse de que la guía para estantes quede bien sujeta.

# FUNCIONES



## CONVENCIONAL

Para cocinar cualquier tipo de alimento en un estante.



## FERMENTAR MASA

Para hacer que las masas dulces o saladas fermenten bien. Para seleccionar esta función, gire el *selector del termostato* al icono.



## AIRE FORZADO

Para hacer diferentes alimentos que requieren la misma temperatura de cocción en varios niveles (máximo tres) al mismo tiempo. Esta función puede utilizarse para cocinar diferentes alimentos sin que se mezclen los olores.



## PIZZA

Para cocinar distintos tipos y formatos de pan y pizza. Es recomendable cambiar la posición de las bandejas pasteleras a medio proceso de cocción.



## AIRE FORZADO ECO

Para cocinar asados y carne rellena en un solo estante. Para evitar que los alimentos se resequen, el aire circula de manera suave e intermitente. Cuando se utiliza esta función ECO, la luz permanece apagada durante la cocción, pero se puede volver a encender pulsando



## GRILL (PARRILLA)

Para asar al grill bistecs, kebabs y salchichas, cocinar verduras gratinadas o tostar pan. Cuando ase carne, le recomendamos colocar la grasera debajo para recoger los jugos de cocción: Coloque el recipiente en cualquiera de los niveles debajo de la rejilla y añada 200 ml de agua potable.



## TURBO GRILL

Para asar piezas de carne grandes (pierna de cordero, rosbif, pollo). Le recomendamos utilizar la grasera para recoger los jugos de cocción: Coloque el recipiente en cualquiera de los niveles debajo de la rejilla y añada 200 ml de agua potable.



## MAXI COOKING

Para cocinar piezas de carne de gran tamaño (más de 2,5 kg). Le recomendamos darle la vuelta a la

carne durante la cocción para que los dos lados se doren uniformemente. También le recomendamos rociar las piezas de carne de vez en cuando para que no se seque demasiado.



## PASTRY AUTO (PASTELERÍA AUTO)

Esta función selecciona automáticamente la temperatura y el tiempo de cocción ideales para tartas. Active la función con el horno frío.



## STEAM + (VAPOR +)

La función Vapor+ permite obtener excelentes rendimientos gracias a la presencia de vapor en el ciclo de cocción. Esta función gestiona automáticamente la temperatura ideal para cocinar una amplia gama de recetas; los tiempos de cocción de los platos principales se indican en la tabla de cocción relativa. Active siempre la función de vapor cuando el horno esté frío, y después de verter 200 ml de agua potable en el fondo de la cavidad. Para activar la función Vapor+, es necesario girar el mando del termostato a la posición del icono

## PAQUETE FLEXI CLEAN



## SMARTCLEAN

La acción del vapor liberado durante este ciclo especial de limpieza a baja temperatura permite eliminar la suciedad y los residuos de alimentos con facilidad. Para activar la función "Smart Clean", vierta 100-120 ml de agua potable en el fondo del horno y, a continuación, gire el mando de selección y el mando del termostato hacia el icono

Se recomienda utilizar esta función durante 35'. Active la función con el horno frío. La posición del icono no se corresponde con la temperatura alcanzada durante el ciclo de limpieza.



## LIMP. AUTOMÁTICA - LIMP. PIROLÍTICA

Para eliminar salpicaduras de cocción con un ciclo a muy alta temperatura. Para activar esta función, mueva el selector del termostato a

La posición del icono no se corresponde con la temperatura real alcanzada durante el ciclo de limpieza.

# PRIMER USO

## 1. AJUSTE DE LA HORA

La primera vez que encienda el aparato, tendrá que ajustar la hora: Pulse hasta que el icono y los dos dígitos de la hora empezarán a parpadear en la pantalla.



Utilice + o - para ajustar la hora y pulse para confirmar. Los dos dígitos de los minutos empezarán a parpadear. Utilice + o - para ajustar los minutos y pulse para confirmar.

Nota: Cuando el icono parpadee, por ejemplo, después de un corte de suministro prolongado, tendrá que volver a configurar la hora.

## 2. CONFIGURACIÓN DEL CONSUMO DE POTENCIA

El horno está programado por defecto para trabajar con una potencia superior a 3 kW (Hi). Para utilizar el horno con una potencia que sea compatible con una fuente de alimentación doméstica inferior a 2,9 kW ("Lo"), deberá cambiar las configuraciones. Para ir al menú de modificación, gire el *selector* hasta , y después vuelva a girarlo hasta . Pulse y mantenga pulsado + y - durante cinco segundos inmediatamente después.

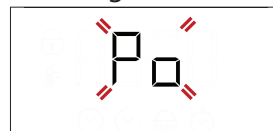

Utilice + o - para cambiar las configuraciones, luego pulse y mantenga pulsado durante al menos dos segundos para confirmar.

### 3. CALENTAR EL HORNO

Un horno nuevo puede liberar olores que se han quedado impregnados durante la fabricación: es completamente normal. Antes de empezar a cocinar, le recomendamos calentar el horno en vacío para eliminar cualquier olor. Quite todos los cartones de protección o el film transparente del horno y saque todos los accesorios de su interior.

## USO DIARIO

### 1. SELECCIONAR UNA FUNCIÓN

Para seleccionar una función, gire el *selector* hasta el símbolo de la función deseada: la pantalla se iluminará y sonará una señal acústica.



### 2. ACTIVAR UNA FUNCIÓN MANUAL

Para iniciar la función seleccionada, gire el *selector del termostato* hasta la temperatura deseada.



Nota: Durante la cocción puede cambiar la función girando el selector o regulando la temperatura con el selector del termostato. La función no se iniciará si el mando del termostato está en la posición **O / AUTO** (excepto para la función PASTRY AUTO). Puede programar el tiempo de cocción, el tiempo de finalización de la cocción (solo si selecciona un tiempo de cocción) y un temporizador.

### FERMENTAR MASA

Para poner en marcha la función "Rising", gire el *selector del termostato* a posición de subida (40 grados) y ponga el selector de función en Posición convencional; si el horno está programado con una temperatura diferente, la función no se activará.

Nota: Puede programar el tiempo de cocción, el tiempo de finalización de la cocción (solo si selecciona un tiempo de cocción) y un temporizador.

### STEAM

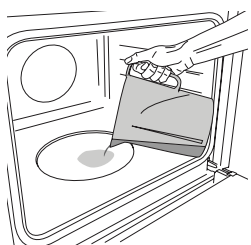

Para poner en marcha la función Vapor, vierta 200 ml de agua potable en el fondo del horno. Seleccione la función girando en el sentido de las agujas del reloj el mando de selección en el icono correspondiente, y el mando del termostato en cualquier posición entre 160 y 180°C (como sugiere el icono). La función se



iniciará y la pantalla mostrará la hora actual del día. No es necesario precalentar. Para finalizar la cocción, gire el mando de selección a la posición **0**. Durante la cocción al vapor no abra la puerta y no rellene nunca el agua.

Nota: Abrir la puerta y rellenar con agua durante la cocción puede tener un efecto adverso en el resultado final de la cocción.

Caliente el horno a 250 °C durante una hora aproximadamente. Durante este tiempo, el horno debe permanecer vacío.

Nota: Es aconsejable ventilar la habitación después de usar el aparato por primera vez.

### 3. PRECALENTAMIENTO Y CALOR RESIDUAL

Una vez iniciada la función, una señal acústica y un icono parpadeando  en la pantalla le indicarán que la fase de precalentamiento se ha activado. Cuando el precalentamiento haya terminado, sonará una señal acústica y el icono fijo  en la pantalla le indicará que el horno ha alcanzado la temperatura programada: en ese momento, coloque los alimentos dentro y proceda con la cocción.

Nota: Colocar los alimentos en el horno antes de que haya finalizado el precalentamiento puede tener efectos adversos en el resultado final de la cocción.



Después de la cocción y con la función desactivada, el icono  puede permanecer visible en la pantalla incluso después de que se apague el ventilador de refrigeración para indicar que hay calor residual en el compartimento.

Nota: El tiempo necesario para que se apague el icono varía porque depende de una serie de factores, como la temperatura ambiente o la función utilizada. En cualquier caso, el producto debe considerarse apagado cuando el puntero del selector se encuentra en "0".

### 4. COCCIÓN PROGRAMADA

Antes de comenzar la cocción, deberá seleccionar una función.



#### DURACIÓN

Mantenga pulsado  hasta que el icono  y «00:00» empiecen a parpadear en la pantalla.





Utilice **+ o -** para configurar el tiempo de cocción deseado y después pulse  para confirmar.

Active la función girando el *selector del termostato* hasta la temperatura deseada: Sonará una señal acústica y la pantalla indicará que la cocción ha terminado.

Nota: Para cancelar el tiempo de cocción programado, mantenga pulsado  hasta que el icono  empiece a parpadear en la pantalla y después use **-** para reconfigurar el tiempo de cocción a «00:00». Este tiempo de cocción incluye una fase de precalentamiento.

#### SELECCIONAR LA HORA DE FINALIZACIÓN DE LA COCCIÓN/INICIO DIFERIDO

Una vez programado el tiempo de cocción, se puede retrasar el inicio de la función programando su hora de finalización: pulse  hasta que el icono  y la hora actual parpaddeen en la pantalla.



Utilice + o - para ajustar la hora de finalización de la cocción y pulse  para confirmar.

Active la función girando el *selector del termostato* hasta la temperatura deseada: la función se iniciará automáticamente cuando haya transcurrido el periodo de tiempo calculado para que la cocción termine a la hora programada.

Nota: Para cancelar la programación, apague el horno girando el *selector* a la posición "0".

La función de retardo de arranque no está disponible para las funciones Grill y Turbo Grill.

### FINAL DE COCCIÓN

Sonará una señal acústica y la pantalla indicará que la función ha terminado.





Gire el *selector* para seleccionar una función diferente o póngalo en 0 para apagar el horno.

Nota: Si el temporizador está activo, la pantalla mostrará alternativamente «END» y el tiempo restante.



### 5. AJUSTE DEL TEMPORIZADOR

Esta opción no interrumpe ni programa la cocción, pero le permite utilizar la pantalla como temporizador, tanto si la función está activada como si el horno está apagado.

Mantenga pulsado  hasta que el icono  y "00:00" y "00:00" empiecen a parpadear en la pantalla.



Utilice + o - para configurar la hora y pulse  para confirmar. Una vez que haya finalizado la cuenta atrás sonará una señal acústica.

Notas: Para cancelar el temporizador, mantenga pulsado  hasta que el icono  empiece a parpadear y después use - para reconfigurar el tiempo a «00:00».

### 6. FUNCIÓN LIMPIEZA AUTOMÁTICA – LIMP. PIROLÍTICA

**No toque el horno durante el ciclo de limpieza pirolítica.**

**Mantenga a los niños y a los animales alejados del horno durante y después (hasta que la habitación haya terminado de ventilarse) del ciclo de limpieza pirolítica.**

Retire todos los accesorios del horno antes de activar esta función (incluidas las guías de los estantes). Si va a instalar el horno debajo de una encimera, asegúrese de que todos los quemadores o placas eléctricas estén apagados durante el ciclo de autolimpieza.

Para obtener los mejores resultados de limpieza, antes de utilizar la función de limpieza pirolítica, elimine la suciedad más importante con un paño húmedo.

Evite activar el ciclo de limpieza pirolítica en caso de que haya incrustaciones de cal.

Active la función Limp. Piro solamente si el horno está muy sucio o desprende mal olor durante la cocción.

Para activar la función de limpieza automática, gire el *selector* y el *selector del termostato* hasta el icono .

Esta función se activará automáticamente, la puerta se bloqueará y la luz del interior del horno se apagará: La pantalla mostrará el tiempo restante alternado con la palabra «Pyro».



Una vez terminado el ciclo, la puerta permanece bloqueada hasta que la temperatura en el interior del horno haya vuelto a un nivel seguro. Ventile la habitación durante y después del ciclo de limpieza pirolítica.

# TABLA DE COCCIÓN

RECETA	FUNCIÓN	PRECALENTAMIENTO	TEMPERATURA (°C)	DURACIÓN (Min)	NIVEL Y ACCESORIOS
Leavened cakes (Tartas esponjosas)		Sí	170	30 - 50	2
		Sí	160	30 - 50	2
		Sí	160	40 - 60	4  1
Bizcocho relleno (tarta de queso, strudel, tarta de frutas)		Sí	160 - 200	35 - 90	2
		Sí	160 - 200	40 - 90	4  2
Biscuits / tartaletas		Sí	160	25 - 35	3
		Sí	160	25 - 35	3
		Sí	150	35 - 45	4  2
Choux buns (Lionesas)		Sí	180 - 210	30 - 40	3
		Sí	180 - 200	35 - 45	4  2
		Sí	180 - 200	35 - 45	5  3  1
Merengues		Sí	90	150 - 200	3
		Sí	90	140 - 200	4  2
		Sí	90	140 - 200	5  3  1
Pizza/Focaccia		Sí	190 - 250	15 - 50	1 / 2
		Sí	190 - 250	20 - 50	4  2
Pizza congelada		Sí	250	10 - 20	3
		Sí	230 - 250	10 - 25	4  2
Tartas saladas (tarta de verdura, quiche)		Sí	180 - 200	40 - 55	3
		Sí	180 - 200	45 - 60	4  2
		Sí	180 - 200	45 - 60	5  3  1
Volovanes/hojaldres		Sí	190 - 200	20 - 30	3
		Sí	180 - 190	20 - 40	4  2
		Sí	180 - 190	20 - 40	5  3  1
Lasaña / pasta al horno / canelones / budines		Sí	190 - 200	45 - 65	2
Cordero/ternera / carne de res 1 kg		Sí	190 - 200	80 - 110	3
Carne asada con piel crujiente 2 kg		Sí	180 - 190	110 - 150	3
Pollo / Conejo / Pato 1 kg		Sí	200 - 230	50 - 100	2
Pavo / oca 3 kg		-	190 - 200	100 - 160	2
Pescado al horno / en papillote (filetes, entero)		Sí	170 - 190	30 - 45	2
Verduras rellenas (tomates, courgettes (calabacines), aubergines (berenjenas))		Sí	180 - 200	50 - 70	3

ACCESORIOS	Rejilla	Bandeja para hornear sobre rejilla	Bandeja pastelera / Grasera o bandeja para hornear sobre la rejilla	Grasera / Bandeja pastelera	Grasera / Bandeja pastelera con 200 ml de agua	
FUNCIONES	Convencional	Aire forzado	Pizza	Grill	Turbo Grill	Aire forzado Eco



RECETA	FUNCIÓN	PRECALENTAMIENTO	TEMPERATURA (°C)	DURACIÓN (Min)	NIVEL Y ACCESORIOS
Toasted bread		5'	250	2 - 6	5
Fish fillets / slices		-	230 - 250	15 - 30 *	4 3
Salchichas / pinchos morunos / costillas / hamburguesas		-	250	15 - 30 *	5 4
Pollo asado 1-1,3 kg		Sí	200 - 220	55 - 70 **	2 1
Rosbif poco hecho 1 kg		Sí	200 - 210	35 - 50 **	3
Pierna de cordero / codillo		Sí	200 - 210	60 - 90 **	3
Roast potatoes (Papas asadas)		Sí	200 - 210	35 - 55	2
Vegetable (Verduras) gratinadas		-	200 - 210	25 - 55	3
Carnes y patatas		Sí	190 - 200	45 - 100 ***	4 1
Pescados y verduras		Sí	180	30 - 50 ***	4 2
Lasañas y carnes		Sí	200	50 - 100 ***	4 1
Menú completo: Tarta de fruta (nivel 5)/ lasaña (nivel 3)/carne (nivel 1)		Sí	180 - 190	40 - 120 ***	5 3 1
Carne asada / carne rellena asada		-	170 - 180	100 - 150	3

\*Dar la vuelta al alimento a mitad de la cocción

\*\* Dé la vuelta al alimento en el segundo tercio de la cocción (si fuera necesario).

\*\*\* Tiempo de cocción estimado: Los platos se pueden extraer del horno antes o después según los gustos personales.



## MESA DE COCINA VAPOR+

ALIMENTO	RECETA	CANTIDAD	TIEMPO (min)	ACCESORIOS	NIVEL	AGUA
 PAN	Panes pequeños	80-100 g	30 - 45		2	 200 ml
	Barra de pan de molde	300-500 g	40 - 60			
	Pan	500 g -2 kg	50 - 100			
	Baguettes	200-300 g	30 - 45			
 CARNES	Asado	1 kg	60 - 110			
	Costillas	500g-1,5 kg	50 - 75			
	Chicken (Aves)	1-1,5 kg	55 - 80			
	Pollo/Pavo	3 kg	100 - 140			
 PESCADO	Filete de carne	0.5-2 cm	15 - 25			
	Filete de carne	2-4 cm	20 - 35			
	Pescado entero	300-600 g	20 - 30			
	Pescado entero	600-1200 g	25 - 45			
 VERDURAS	Patatas al vapor	0.5-1.5 kg	45 - 60			
	Pimientos rellenos	1-2 kg	35 - 55			
	Brócoli al vapor	0.3-1 kg	30 - 50			
	Calabacines al vapor	0.5-1.5 kg	30 - 50			
 TARTAS DULCES	Galletas	una bandeja	25 - 35			
	Muffin	30-60 g	25 - 45			
	Bizcocho	500-700 g	30 - 50			
	Tarta	un molde	35 - 55			

Inicie la función VAPOR+ sólo cuando el horno esté frío. Abrir la puerta y rellenar con agua durante la cocción puede tener un efecto adverso en el resultado final de la cocción.

ACCESORIOS	 Rejilla	 Bandeja para hornear sobre rejilla	 Bandeja pastelera / Grasera o bandeja para hornear sobre la rejilla	 Grasera / Bandeja pastelera	 Grasera / Bandeja pastelera con 200 ml de agua	
FUNCIONES	 Convencional	 Aire forzado	 Pizza	 Grill	 Turbo Grill	 Aire forzado Eco

# LIMPIEZA Y MANTENIMIENTO

Asegúrese de que el horno se haya enfriado antes de llevar a cabo las tareas de mantenimiento o limpieza.

No utilice productos de lavado con vapor.

No utilice estropajos de acero, estropajos abrasivos ni productos de limpieza abrasivos/corrosivos, ya que podrían dañar las superficies del aparato. Utilice guantes de protección.

El horno debe desconectarse de la red eléctrica antes de llevar a cabo cualquier trabajo de mantenimiento.

## SUPERFICIES EXTERIORES

Limpie las superficies con un paño húmedo de microfibra. Si están muy sucias, añada unas gotas de detergente neutro al agua. Seque con un paño seco.

No utilice detergentes corrosivos ni abrasivos. Si uno de esos productos entra accidentalmente en contacto con la superficie del aparato, límpielo de inmediato con un paño húmedo de microfibra.

## SUPERFICIES INTERIORES

- Después de cada uso, deje que el horno se enfríe y, a continuación, límpielo, preferiblemente cuando aún esté tibio, para quitar los restos o manchas causados por los residuos de los alimentos. Para secar la condensación que se haya podido formar debido a la cocción de alimentos con un alto contenido en agua, deje que el horno se enfríe por completo y límpielo con un paño o esponja.
- Para eliminar los restos de cal del fondo de la cavidad después de la cocción de **STEAM** , recomendamos

limpiar la cavidad con los productos proporcionados por el Servicio Postventa (siga las instrucciones adjuntas al producto). Se recomienda limpiar al menos cada 5 a 10 **STEAM**  ciclos de cocción.

- Si hay suciedad persistente en las superficies interiores, se recomienda activar la función de limpieza automática para obtener los mejores resultados. Evite activar el ciclo de limpieza pirólítica en caso de que haya incrustaciones de cal. Antes de activarlo, limpie las incrustaciones de cal como se ha descrito anteriormente.
- La puerta se extrae fácilmente para facilitar la limpieza del cristal.
- Limpie el cristal de la puerta con un detergente líquido adecuado.

## ACCESORIOS

Después del uso, sumerja los accesorios en una solución líquida con detergente, utilizando guantes si aún están calientes. Los residuos de alimentos pueden quitarse con un cepillo o esponja.

## CÓMO EXTRAER Y VOLVER A COLOCAR LA PUERTA

**1. Para quitar la puerta**, ábrala por completo y baje los pestillos hasta que estén en posición desbloqueada.

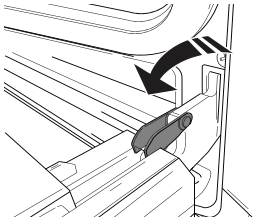

**2. Cierre la puerta** tanto como pueda.

Sujete bien la puerta con las dos manos – no la sujete por el asa. Simplemente extraiga la puerta cerrándola mientras tira de ella hacia arriba (a) hasta que salga de su alojamiento (b).

Ponga la puerta en un lado, apoyada sobre una superficie blanda.

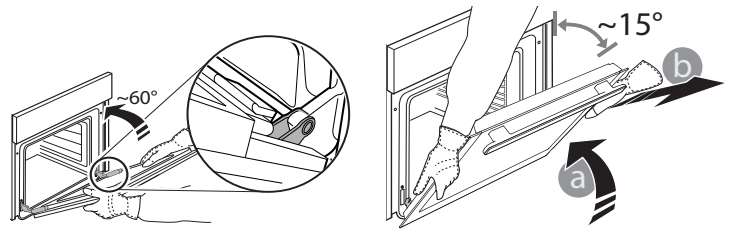

**3. Vuelva a instalar la puerta** llevándola hacia el horno, alineando los ganchos de las bisagras con sus alojamientos y fijando la parte superior en su alojamiento.

**4. Baje la puerta** y ábrala por completo.

Baje los pestillos hasta su posición original: Asegúrese de haberlos bajado por completo.

**5. Intente cerrar la puerta** y compruebe que esté alineada con el panel de control. Si no lo está, repita los pasos de arriba.

## SUSTITUCIÓN DE LA LÁMPARA

1. Desconecte el horno de la red eléctrica.
2. Desenrosque la tapa de la lámpara, sustituya la bombilla y vuelva a enroscar la tapa de la lámpara.
3. Vuelva a conectar el horno a la red eléctrica.

Nota: Utilice bombillas halógenas de 25W/230 V tipo G9, T 300 °C. La bombilla que se usa en el aparato está diseñada específicamente para electrodomésticos y no es adecuada para la iluminación general de estancias en una vivienda (Normativa CE 244/2009). Las bombillas están disponibles en nuestro Servicio Postventa. - No manipule las bombillas con las manos desprotegidas, ya que las huellas dactilares podrían dañarlas. No utilice el horno hasta que no haya vuelto a colocar la tapa de la lámpara.

## LIMPIEZA DE LOS CRISTALES DE LAS PUERTAS

1. Después de desmontar la puerta y colocarla sobre una superficie blanda con las asas hacia abajo, presione simultáneamente los dos enganches de retención y extraiga la parte superior de la puerta tirando hacia usted.

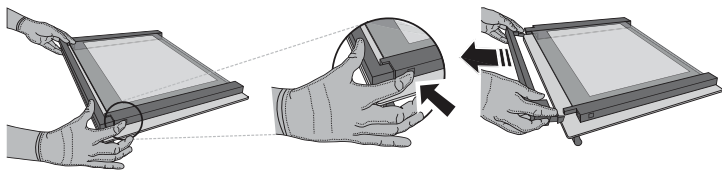

2. Sujete los cristales interiores firmemente con las dos manos, extraígalos y colóquelos sobre una superficie blanda antes de limpiarlos.

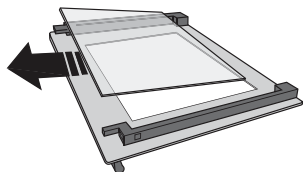

3. Vuelva a colocar la hoja intermedia (marcada con "1R") antes de montar la hoja interna: Para colocar las hojas de cristal correctamente, asegúrese de que la marca "R" se vea en la esquina de la izquierda. Primero introduzca el lado largo del cristal marcado con una «R» en los soportes y después bájelo hasta su posición. Repita este procedimiento en ambas hojas de cristal.

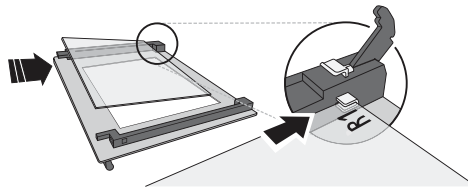

4. Vuelva a colocar la parte superior: un clic le indicará que se ha colocado correctamente. Asegúrese de que el precinto esté asegurado antes de volver a montar la puerta.

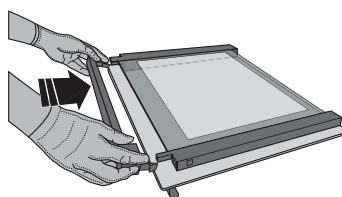

## RESOLUCIÓN DE PROBLEMAS

PROBLEMA	POSIBLE CAUSA	SOLUCIÓN
El horno no funciona.	Corte de suministro. Desconexión de la red eléctrica.	Compruebe que haya corriente eléctrica en la red y que el horno esté enchufado a la toma de electricidad. Apague el horno y vuelva a encenderlo para comprobar si se ha solucionado el problema.
En la pantalla aparecerá la letra "F" seguida de un número o letra.	Fallo del horno.	Póngase en contacto con el Servicio Postventa más cercano e indique el número que aparece detrás de la letra "F".
La pantalla muestra el mensaje "Hot" y la función seleccionada no se inicia.	Temperatura demasiado alta.	Deje que el horno se enfríe antes de activar la función. Seleccione otra función.
La pantalla muestra un texto poco claro y parece estar rota.	Otro idioma configurado.	Póngase en contacto con el Servicio Postventa más cercano.

\* Disponible en determinados modelos solamente

Puede consultar los reglamentos, la documentación estándar e información adicional sobre productos mediante alguna de las siguientes formas:

- Utilizando el código QR en tu aplicación
- Visite nuestra página web [docs.whirlpool.eu](http://docs.whirlpool.eu)
- También puede **ponerse en contacto con nuestro Servicio Postventa** (Consulte el número de teléfono en el folleto de la garantía). Cuando se ponga en contacto con nuestro Servicio Postventa, deberá indicar los códigos que figuran en la placa de características de su producto.

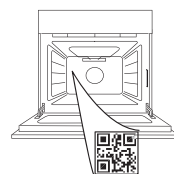

Whirlpool



400011710179

**OBRIGADO POR COMPRAR UM PRODUTO WHIRLPOOL**

Para beneficiar de uma assistência mais completa, registre o seu produto em [www.whirlpool.eu/register](http://www.whirlpool.eu/register)

**EFETUE A LEITURA DO CÓDIGO QR  
NO SEU APARELHO PARA OBTER  
MAIS INFORMAÇÕES**

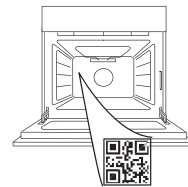

**Leia as instruções de segurança com atenção antes de usar o aparelho.**

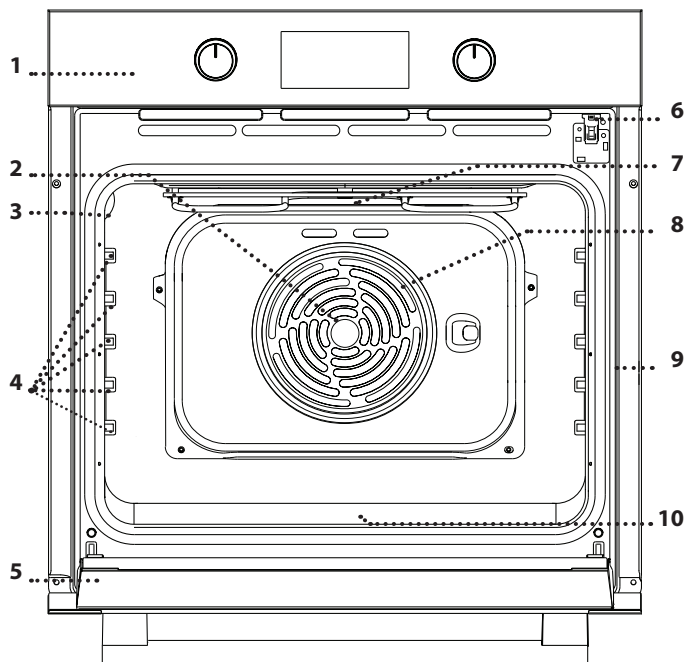
**DESCRIÇÃO DO PRODUTO**

1. Painel de controlo
2. Ventoinha
3. Lâmpada
4. Guias de nível (o nível está indicado na parede do compartimento de cozedura)
5. Porta
6. Bloqueio da porta (tranca a porta durante e após a limpeza automática)
7. Resistência superior /grill
8. Resistência circular (não visível)
9. Placa de identificação (não remover)
10. **STEAM** reentrância para água potável

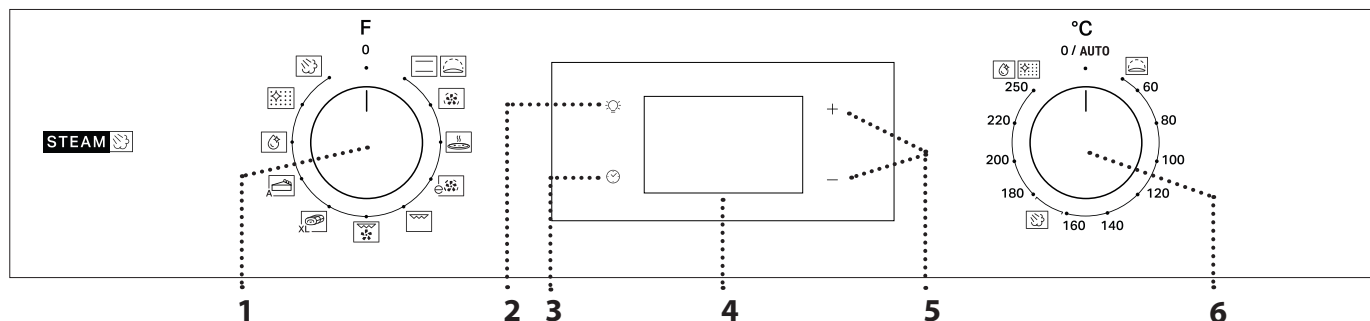
**DESCRIÇÃO DO PAINEL DE CONTROLO****1. BOTÃO SELETOR**

Para ligar o forno selecionando uma função. Para desligar o forno, rode o botão para a posição 0.

**2. ILUMINAÇÃO**

Com o forno ligado, prima o botão para ligar ou desligar a lâmpada do compartimento do forno.

**3. ACERTAR A HORA**

Para aceder às definições do tempo de cozedura, de início diferido e do temporizador.

Para apresentar o tempo em que o forno está desligado.

**4. VISOR****5. BOTÕES DE AJUSTE**

Para aceder às definições do tempo de cozedura.

**6. BOTÃO DO TERMÓSTATO**

Rode o botão para selecionar a temperatura pretendida ao ativar as funções manuais.

Nota: O tipo de botão rotativo pode variar de acordo com o tipo de modelo. Se os botões rotativos são retráteis, pressione o centro do botão para libertá-lo.

# ACESSÓRIOS

## GRELHA METÁLICA

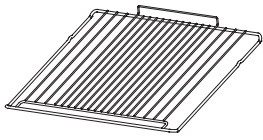

Adequadas para a cozedura de alimentos ou como suporte para frigideiras, formas para bolos e quaisquer outros itens adequados para fornos.

## TABULEIRO COLETOR \*

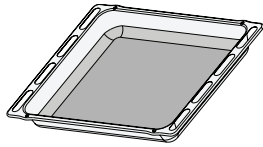

Para utilização como tabuleiro para cozinhar carne, peixe, legumes, focaccia, etc., ou para recolher sucos quando posicionado por baixo da grelha metálica.

## TABULEIRO PARA ASSAR \*

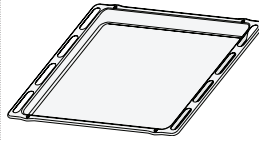

Para a cozedura de todos os produtos de padaria e pastelaria, mas também para assados, peixe em papelote, etc.

## CALHAS DESLIZANTES\*

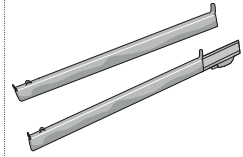

Para facilitar a inserção ou a remoção de acessórios.

\* Disponível apenas em determinados modelos

O número e o tipo de acessórios pode variar de acordo com o modelo adquirido.

Pode adquirir outros acessórios separadamente junto do Serviço Pós-venda.

## COMO INTRODUIZIR A GRELHA E OUTROS ACESSÓRIOS

Insira a grelha metálica no nível pretendido, segurando-a e inclinando-a ligeiramente para cima; em seguida, pouse a parte traseira levantada (apontando para cima) primeiro.

Faça-a deslizar na horizontal pelos corredores tanto quanto possível.

Os restantes acessórios, como o tabuleiro para assar, devem ser inseridos na horizontal, fazendo-os deslizar pelas calhas deslizantes do forno.

## PRATELEIRAS DESLIZANTES E GUIAS DE NÍVEL

Antes de utilizar o forno, remova a fita adesiva de proteção [a] e, em seguida, remova a película de proteção [b] das corrediças.

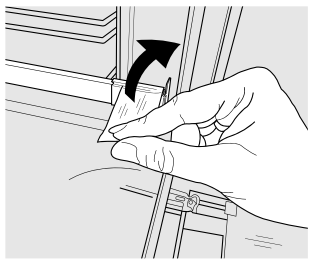

[a]

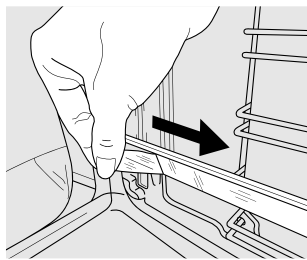

[b]

### REMOÇÃO DAS CORREDIÇAS [c]

Puxe a parte inferior da corrediça para desacoplar os ganchos inferiores (1) e puxe as corrediças para cima, removendo-as dos ganchos superiores (2).

### REINSTALAÇÃO DAS CORREDIÇAS [d]

Fixe os ganchos superiores às guias de nível (1) e, em seguida, pressione a parte inferior das corrediças contra as guias de nível até que os ganchos inferiores estejam engatados e ouvir um clique (2).

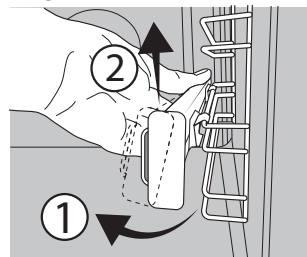

[c]

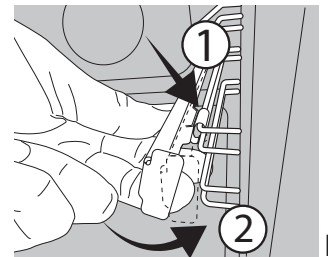

[d]

### RETIRAR E REPOR AS GUIAS DE NÍVEL

1. Para retirar as guias de nível, segure a parte externa da guia e puxe-a na sua direção de forma a extrair o suporte e os dois pinos internos do alojamento.

2. Para reposicionar as guias de nível, posicione-as junto à cavidade e comece por inserir os dois pinos nos seus alojamentos. De seguida, posicione a parte externa junto do seu alojamento, insira o suporte e pressione firmemente em direção à parede da cavidade de forma a garantir que a guia de nível se encontra devidamente presa.



## FUNCTIONS (FUNÇÕES)

### CONVENCIONAL

Para cozinhar qualquer tipo de prato utilizando apenas um nível.

### LEVEDURA

Para uma levedação eficaz de massas doces ou salgadas. Para ativar esta função rode o *botão do termóstato* para o respetivo ícone.

### AR FORCADO

Para cozinhar alimentos diferentes que requerem a mesma temperatura de cozedura em diferentes prateleiras (máximo três) ao mesmo tempo. Esta função permite cozinhar alimentos diferentes sem transmitir odores de uns alimentos para os outros.

### PIZZA

Para cozinhar diferentes tipos e formatos de pão e pizza. Recomendamos que troque a posição dos tabuleiros de assar a meio do processo de cozedura.

### ECO AR FORCADO

Para assar peças de carne/peças de carne recheadas num único nível. Evita-se que os alimentos sequem excessivamente, através de uma circulação de ar suave e intermitente. Quando esta função está a ser utilizada, a luz mantém-se apagada ao longo da cozedura, mas pode acender-se temporariamente, premindo .

### GRILL (GRELHADOR)

Para grelhar bifés, espetadas, salsichas, gratinar legumes ou tostar pão. Ao grelhar carne, recomendamos a utilização de um tabuleiro coletor, para recolher os sucos da cozedura: posicione o tabuleiro em qualquer um dos níveis que se encontram abaixo da grelha e adicione 200 ml de água potável.

### TURBO GRILL

Para assar peças de carne grandes (pernil, carne assada, frango). Recomendamos a utilização de um tabuleiro coletor, para recolher os sucos da cozedura: posicione o tabuleiro em qualquer um dos níveis que se encontram abaixo da grelha e adicione 200 ml de água potável.

### MAXI COZEDURA

Para cozinhar pedaços grandes de carne (acima de 2,5 kg). Recomendamos que vire a carne durante a cozedura, para assegurar que fica uniformemente dourada de ambos os lados. Também recomendamos que regue a carne esporadicamente, para evitar que fique excessivamente seca.

### PASTRY AUTO (PASTELARIA AUTO)

Esta função seleciona automaticamente a temperatura ideal e o tempo de cozedura para bolos. Ative esta função apenas quando o forno estiver frio.

### STEAM +

A função Steam+ permite obter excelentes desempenhos graças à presença de vapor no ciclo de cozedura. Esta função gere automaticamente a temperatura ideal para cozinhar uma vasta gama de receitas; os tempos de cozedura dos pratos principais são indicados na tabela de cozedura relativa. Ativar sempre a função de vapor quando o forno estiver frio e depois de deitar 200 ml de água potável no fundo da cavidade. Para ativar a função Steam+, o botão do termóstato tem de ser rodado para a posição do ícone .

### FLEXI CLEAN PACK

#### SMARTCLEAN



A ação do vapor libertado durante este ciclo de limpeza a baixa temperatura especial permite a fácil remoção de sujidade e resíduos de alimentos. Para ativar a função "Smart Clean", deite 100-120 ml de água potável no fundo da câmara de cozimento e rode o botão de seleção e o botão do termóstato para o ícone . Recomenda-se que utilize a função durante 35 minutos. Ative esta função apenas quando o forno estiver frio. A posição do ícone não corresponde à temperatura atingida durante o ciclo de limpeza.

#### AUTOMATIC CLEANING - PYRO (LIMPEZA AUTOMÁTICA - LIMPEZA PIROLÍTICA)



Para eliminar quaisquer salpicos resultantes da cozedura através de um ciclo de temperatura muito elevada. Para ativar esta função mova o botão do termóstato para . A posição do ícone não corresponde à temperatura real atingida durante o ciclo de limpeza.

## UTILIZAR PELA PRIMEIRA VEZ

### 1. ACERTAR A HORA



Ao ligar o aparelho pela primeira vez, terá de definir a hora: Prima  até que o ícone  e os dois dígitos da hora comecem a piscar no visor.





Utilize + ou - para acertar a hora e prima  para confirmar. Os dois dígitos dos minutos começam a piscar.  
+ Utilize - ou  para acertar os minutos e prima para confirmar.

Nota: Quando o ícone  está a piscar, por exemplo, durante cortes de energia prolongados, é necessário acertar a hora.

### 2. DEFINIR O CONSUMO DE ENERGIA

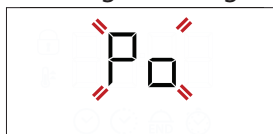
O forno está programado para funcionar com uma potência inferior a 3 kW ("Hi") por predefinição. Para utilizar o forno com uma potência que seja compatível com uma alimentação elétrica doméstica inferior a 2,9 kW ("Lo"), será necessário alterar as definições do mesmo. Para alterar as definições, aceda ao respetivo menu, rode o *botão seletor* para  e, em seguida, rode-o novamente para . Logo de seguida, prima e mantenha premido + e - durante cinco segundos seguintes.



Utilize + ou - para alterar a definição e, em seguida, prima  sem soltar durante pelo menos dois segundos para confirmar.

### 3. AQUECER O FORNO

Um forno novo pode libertar odores residuais, resultantes do processo de fabrico: isto é perfeitamente normal. Assim, antes de começar a cozinhar alimentos, recomendamos que aqueça o forno, vazio, para eliminar eventuais odores.

Remova do forno qualquer elemento de proteção em cartão ou película transparente e retire quaisquer acessórios do respetivo interior. Aqueça o forno até aos 250 °C durante uma hora, aproximadamente. Durante este período de tempo, o forno deverá estar vazio.

Nota: É aconselhável arejar a cozinha após a primeira utilização do aparelho.

## UTILIZAÇÃO DIÁRIA

### 1. SELECIONAR UMA FUNÇÃO

Para selecionar uma função, rode o *botão seletor* para o símbolo da função que pretende selecionar: o visor acende-se e ouve-se um sinal sonoro.



### 2. ATIVAR UMA FUNÇÃO

#### MANUAL

Para iniciar a função selecionada, rode o *botão do termóstato* para definir a temperatura requerida.



Lembre-se: Durante a cozedura é possível e alterar a função rodando o botão seletor ou regular a temperatura rodando o botão do termóstato. A função só é iniciada se o botão do termóstato estiver na posição **0 / AUTO** (exceto para a função PASTRY AUTO). Pode definir o tempo de cozedura, o tempo de fim da cozedura (apenas se selecionar um tempo de cozedura) e um temporizador.

#### LEVEDURA

Para iniciar a função "Levedura", rode o *botão do termóstato* para a posição de Levedura (40 graus) e coloque o botão da função na posição Convencional; Se o forno tiver uma temperatura diferente definida, a função não será iniciada.

Nota: Pode definir o tempo de cozedura, o tempo de fim da cozedura (apenas se selecionar um tempo de cozedura) e um temporizador.

#### STEAM

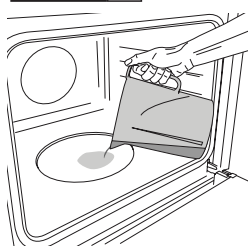

Para ativar a função Vapor, deite 200 ml de água potável no fundo do forno. Seleccione a função rodando no sentido dos ponteiros do relógio o botão de seleção no ícone relevante e o botão do termóstato em qualquer posição entre 160 e 180°C (como sugerido pelo ícone). A função é iniciada e o visor apresenta a hora atual do dia. Não é necessário qualquer pré-aquecimento. Para terminar a cozedura, rode o botão seletor para a posição **0**. Nunca abra a porta ou coloque água em excesso (até ao topo) durante a cozedura a vapor.

Nota: Abrir a porta e encher com água durante a cozedura pode ter um efeito adverso no resultado final.

### 3. PRAAQUECIMENTO E CALOR RESIDUAL

Uma vez iniciada a função, é emitido um sinal sonoro e o ícone a piscar no visor indica que a fase de pré-aquecimento foi ativada. Terminada a fase de pré-aquecimento, é emitido um sinal sonoro e o ícone fixo no visor indicam que o forno atingiu a temperatura definida: nessa altura, coloque os alimentos no interior do forno e dê início à cozedura.

Nota: Colocar os alimentos no forno antes de o preaquecimento estar concluído poderá ter um efeito adverso no resultado final da cozedura.

Terminada a cozedura e desativada a função, o ícone poderá permanecer visível no visor e a ventoinha de arrefecimento desliga-se, indicando a existência de calor residual no compartimento.

Nota: O tempo após o qual o ícone é desativado varia, pois depende de uma série de fatores, como a temperatura ambiente e a função utilizada. Em qualquer caso, deverá considerar que o aparelho está desligado sempre que o ponteiro do botão seletor se encontrar em "0".

### 4. PROGRAMAR A COZEDURA

É necessário selecionar uma função antes de programar a cozedura.

#### DURAÇÃO

Mantenha o botão premido até que o ícone e a indicação "00:00" comecem a piscar no visor.





Utilize **+** ou **-** para definir o tempo de cozedura pretendido e, em seguida, prima para confirmar. Ative a função rodando o *botão do termóstato* para a temperatura requerida: é emitido um sinal sonoro e o visor indica que a cozedura está concluída.

Nota: Para cancelar o tempo de cozedura definido, mantenha premido o botão até que o ícone comece a piscar no visor e, em seguida, prima **-** para repor o tempo de cozedura para "00:00". Este tempo de cozedura inclui uma fase de preaquecimento.

#### PROGRAMAR O TEMPO DE FIM/ INÍCIO DIFERIDO DA COZEDURA

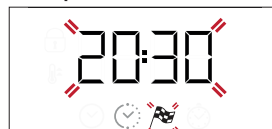
Após definir um tempo de cozedura, o início da função pode ser diferido, programando o tempo de fim: prima até que o ícone e a hora atual comecem a piscar no visor.



Utilize + ou - para definir o tempo de fim da cozedura pretendido e, em seguida, prima  para confirmar.

Ative a função rodando o *botão do termóstato* para a temperatura requerida: a função irá permanecer em pausa até ser iniciada automaticamente após o período de tempo calculado para concluir a cozedura à hora programada.

Nota: Para cancelar a definição, desligue o forno rodando o *botão seletor* para a posição 0.

A funcionalidade de atraso no arranque não está disponível para as funções Grill e Turbo Grill.

### FIM DA COZEDURA

É emitido um sinal sonoro e o visor indica que a função está concluída.





Rode o *botão seletor* para selecionar uma outra função ou para 0 desligar o forno.

Nota: Caso o temporizador esteja ativado, o visor indica a mensagem "END" alternada com o tempo restante.



### 5. PROGRAMAR O TEMPORIZADOR

Esta opção não interrompe, nem programa a cozedura mas permite-lhe utilizar o visor como temporizador, quer enquanto uma função está ativada, quer quando o forno está desligado.

Mantenha o ícone  premido até que os ícones  e "00:00" comecem a piscar no visor.



Utilize + - ou para definir o tempo pretendido e prima  para confirmar. Quando o temporizador terminar a contagem decrescente do tempo programado, ouvir-se-á um sinal sonoro.

Notas: Para cancelar o temporizador, mantenha premido o botão  até que o ícone  comece a piscar e, em seguida, utilize - para repor o tempo para "00:00".

### 6. FUNÇÃO DE LIMPEZA AUTOMÁTICA – LIMPEZA PIROLÍTICA

**Não toque no forno durante o ciclo de limpeza pirolítica.**

**Mantenha crianças e os animais afastados do forno durante e após a execução do ciclo de limpeza pirolítica (até a divisão ter arejado totalmente).**

Retire os acessórios do forno, incluindo as guias de nível, antes de ativar esta função. Se o forno estiver instalado por baixo de uma placa, assegure-se de que, durante a execução do ciclo de limpeza automática, os queimadores ou as placas elétricas estão desligados.

Para obter os melhores resultados de limpeza, elimine a sujidade maior com uma esponja húmida antes de utilizar a função de limpeza pirolítica.

Evite ativar o ciclo de limpeza pirolítica na presença de resíduos de calcário.

Recomendamos a utilização da função de Limpeza pirolítica apenas se o aparelho estiver muito sujo ou libertar maus odores durante a cozedura.

Para ativar a função de limpeza automática, rode o *botão seletor* e o *botão do termóstato* para o ícone . A função é ativada automaticamente, a porta tranca-se e a luz do interior do forno apaga-se: o visor apresenta o tempo restante até ao final da cozedura alternado com a mensagem "Limpeza pirolítica".



Uma vez concluído o ciclo, a porta permanece trancada até que a temperatura no interior do forno tenha baixado para um nível seguro. Areje a divisão durante e após a execução de um ciclo de limpeza pirolítica.

# TABELA DE COZEDURA

RECEITA	FUNÇÃO	PRAQUECI- MENTO	TEMPERATURA (°C)	DURAÇÃO (Min.)	NÍVEL E ACESSÓRIOS
Bolos com levedura		Sim	170	30 - 50	
		Sim	160	30 - 50	
		Sim	160	40 - 60	
Bolo recheado (cheesecake, strudel, tarte de frutas)		Sim	160 - 200	35 - 90	
		Sim	160 - 200	40 - 90	
Biscoitos/queques		Sim	160	25 - 35	
		Sim	160	25 - 35	
		Sim	150	35 - 45	
Choux buns (Massa "choux")		Sim	180 - 210	30 - 40	
		Sim	180 - 200	35 - 45	
		Sim	180 - 200	35 - 45	
Merengues		Sim	90	150 - 200	
		Sim	90	140 - 200	
		Sim	90	140 - 200	
Pizza/Focaccia		Sim	190 - 250	15 - 50	
		Sim	190 - 250	20 - 50	
Pizza congelada		Sim	250	10 - 20	
		Sim	230-250	10 - 25	
Bolos salgados (tarte de legumes, quiche)		Sim	180 - 200	40 - 55	
		Sim	180 - 200	45 - 60	
		Sim	180 - 200	45 - 60	
Vol-au-vents/salgadinhos de massa folhada		Sim	190 - 200	20 - 30	
		Sim	180 - 190	20 - 40	
		Sim	180 - 190	20 - 40	
Lasanha/massa no forno/ canelones/flans		Sim	190 - 200	45 - 65	
Borrego/vitela/ vaca 1 kg		Sim	190 - 200	80 - 110	
Carne assada com pele crocante 2 kg		Sim	180 - 190	110 - 150	
Frango/coelho/pato 1 kg		Sim	200 - 230	50 - 100	
Peru / ganso 3 kg		-	190 - 200	100 - 160	
Peixe no forno / en papillote (em papelote) (filetes, inteiro)		Sim	170 - 190	30 - 45	
Legumes recheados (tomates, curgetes, aubergines (beringelas))		Sim	180 - 200	50 - 70	
Pão tostado		5'	250	2 - 6	

ACESSÓRIOS						
FUNÇÕES						

RECEITA	FUNÇÃO	PREAQUECI- MENTO	TEMPERATURA (°C)	DURAÇÃO (Min.)	NÍVEL E ACESSÓRIOS
Filetes/postas de peixe		-	230 - 250	15 - 30 *	4 3
Salsichas/espetadas/ costeletas/hambúrgues		-	250	15 - 30 *	5 4
Frango assado 1 - 1,3 kg		Sim	200 - 220	55 - 70 **	2 1
Rosbife mal passado 1 kg		Sim	200 - 210	35 - 50 **	3
Perna de borrego/pernis		Sim	200 - 210	60 - 90 **	3
Batatas assadas		Sim	200 - 210	35 - 55	2
Gratinado de legumes		-	200 - 210	25 - 55	3
Carne e batatas		Sim	190 - 200	45 - 100 ***	4 1
Peixe e legumes		Sim	180	30 - 50 ***	4 2
Lasanha e carne		Sim	200	50 - 100 ***	4 1
Refeição completa: Tarte de frutas (nível 5) / lasanha (nível 3) / carne (nível 1)		Sim	180 - 190	40 - 120 ***	5 3 1
Carne assada/carne assada recheada		-	170 - 180	100 - 150	3

\* Vire o alimento a meio da cozedura

\*\* Vire o alimento quando atingir dois terços do tempo de cozedura (se necessário).

\*\*\* Período de tempo estimado: Os alimentos podem ser retirados do forno quando o desejar, dependendo da preferência de cada um.



## MESA DE COZEDURA VAPOR+

ALIMENTO	RECEITA	QUANTIDADE	TEMPO (min)	ACESSÓRIOS	NÍVEL	ÁGUA
 PÃO	Pães pequenos	80-100 g	30 - 45		2	 200 ml
	Pão de forma	300-500 g	40 - 60			
	Pão	500g -2 kg	50 - 100			
	Baguetes	200-300 g	30 - 45			
 CARNE	Assado	1 kg	60 - 110			
	Costeletas	500g-1,5 kg	50 - 75			
	Frango	1-1,5 kg	55 - 80			
	Frango/Peru	3 kg	100 - 140			
 PEIXE	Bife de filete	0,5-2 cm	15 - 25			
	Bife de filete	2-4 cm	20 - 35			
	Peixe inteiro	300 - 600 g	20 - 30			
	Peixe inteiro	600 - 1200 g	25 - 45			
 LEGUMES	Batatas cozidas a vapor	0,5-1,5 kg	45 - 60			
	Pimentos recheados	1-2 kg	35 - 55			
	Brócolos cozidos a vapor	0,3-1 kg	30 - 50			
	Abobrinha cozida no vapor	0,5-1,5 kg	30 - 50			
 PASTELARIA	Biscoitos	um tabuleiro	25 - 35			
	Muffin	30-60 g	25 - 45			
	Pão-de-ló	500-700 g	30 - 50			
	Torta	uma lata	35 - 55			

Iniciar a função STEAM+ apenas quando a câmara de cozimento estiver fria. Abrir a porta e encher com água durante a cozedura pode ter um efeito adverso no resultado final.

ACESSÓRIOS	 Grelha metálica	 Forma para assar na grelha	 Tabuleiro para assar / tabuleiro coletor ou forma para assar na grelha	 Tabuleiro coletor / tabuleiro para assar	 Tabuleiro coletor/tabuleiro para assar com 200 ml de água	
FUNÇÕES	 Convencional	 Ar forçado	 Pizza	 Grelhador	 Turbo grill	 Eco Ar forçado



# LIMPEZA E MANUTENÇÃO

Assegure-se de que o forno arrefece antes de executar qualquer operação de manutenção ou limpeza.

Não utilize produtos de limpeza a vapor.

Não utilize palha de aço, esfregões abrasivos ou produtos de limpeza abrasivos/corrosivos, uma vez que estes podem danificar as superfícies do aparelho.

Use luvas de proteção.

O forno tem de ser desligado da rede elétrica antes da realização de qualquer tipo de trabalho de manutenção.

## SUPERFÍCIES EXTERIORES

Limpe as superfícies com um pano de microfibra húmido. Se estiverem muito sujas, acrescente algumas gotas de detergente com um pH neutro. Termine a limpeza com um pano seco. Não utilize detergentes corrosivos ou abrasivos. Se algum destes produtos entrar inadvertidamente em contacto com as superfícies do aparelho, limpe imediatamente com um pano de microfibra húmido.

## SUPERFÍCIES INTERIORES

- Após cada utilização, deixe que o forno arrefeça e limpe-o, de preferência enquanto estiver morno, para remover eventuais depósitos ou manchas causados por resíduos de alimentos. Para secar qualquer condensação que se tenha formado devido à cozedura de alimentos com elevado teor de água, deixe o forno arrefecer completamente e limpe-o com um pano ou uma esponja.
- Para remover o restante calcário do fundo da cavidade do forno após a cozedura **STEAM** , é recomendado limpar a cavidade com os produtos fornecidos pelo Serviço Pós-

Venda (siga as instruções do produto).

A limpeza é recomendável a cada 5 a 10 ciclos de cozedura **STEAM** .

- Em caso de sujidade persistente no interior do forno, recomendamos a execução da função de limpeza automática para obter os melhores resultados de limpeza. Evite ativar o ciclo de limpeza pirolítica na presença de resíduos de calcário. Antes de ativar, realize uma limpeza do calcário de acordo com os procedimentos acima.
- A porta pode ser removida facilmente e instalada novamente para facilitar a limpeza do vidro.
- Limpe o vidro da porta com um detergente líquido adequado.

## ACESSÓRIOS

Após a utilização, coloque os acessórios numa solução líquida de limpeza, manuseando-os com luvas adequadas para forno, caso ainda estejam quentes. Os resíduos de alimentos podem ser retirados com uma esponja ou escova de limpeza.

## REMOVER E REPOR A PORTA

**1. Para remover a porta**, abra-a totalmente e baixe as linguetas até ficarem na posição de desbloqueio.

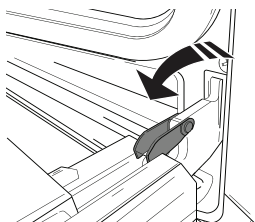

**2. Feche a porta** tanto quanto possível.

Segure firmemente a porta com ambas as mãos – não a segure pela pega. Retire, simplesmente, a porta, continuando a fechá-la enquanto a puxa (a), simultaneamente, para cima, até se libertar do respetivo suporte (b). Coloque a porta de parte, apoiando-a sobre uma superfície mole.

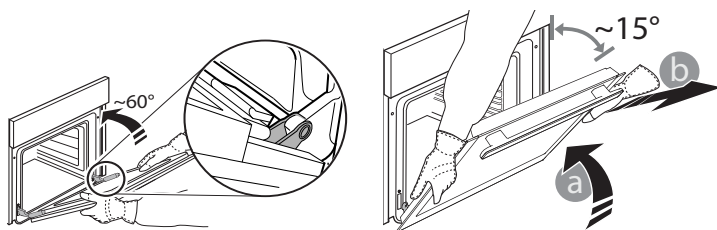

**3. Reponha a porta**, deslocando-a na direção do forno e alinhando os ganchos das dobradiças com os respetivos suportes, fixando a parte superior aos suportes.

**4. Baixe a porta** e, em seguida, abra-a totalmente.

Baixe as linguetas até à sua posição original: Assegure-se de que as baixe totalmente.

**5. Tente fechar a porta** e assegure-se de que está alinhada com o painel de controlo. Se não estiver, repita os procedimentos acima.

## SUBSTITUIR A LÂMPADA

1. Desligue o forno da corrente elétrica.
2. Desaperte a cobertura da lâmpada, substitua a lâmpada e aperte novamente a cobertura da mesma.
3. Ligue o forno novamente à corrente elétrica.

Nota: Utilize lâmpadas de halógeno 25 W/230 V tipo G9, T300 °C. A lâmpada utilizada no produto foi especificamente concebida para eletrodomésticos e não é adequada para a iluminação geral de divisões da casa (Regulamento CE 244/2009).

As lâmpadas estão disponíveis no nosso Serviço Pós-Venda.  
- Não manuseie as lâmpadas com as mãos desprotegidas, uma vez que as suas impressões digitais podem danificá-las. Não utilize o forno até que a cobertura da lâmpada tenha sido reposta.

## LIMPEZA DO VIDRO DA PORTA

1. Após remover a porta e pousá-la sobre superfície suave, prima simultaneamente os dois grampos de retenção e remova a extremidade superior da porta, puxando-a na sua direção.

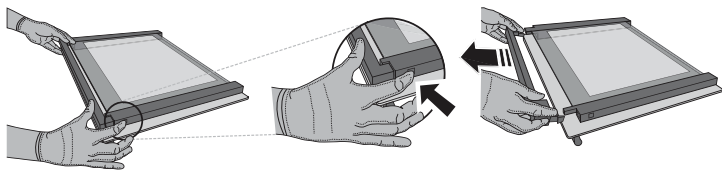

2. Levante e segure firmemente o vidro interior com ambas as mãos, removendo-o e colocando-o sobre uma superfície suave antes de proceder à sua limpeza.

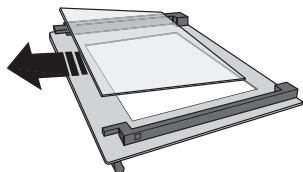

3. Instale novamente o painel (com a marca "1R") antes de instalar o painel interior: Para posicionar os painéis de vidro corretamente, certifique-se de que é possível visualizar a marca "R" no canto esquerdo. Insira primeiro a parte mais longa do vidro com a indicação "R" nos suportes e, em seguida, baixe-a até à posição correta. Repita este procedimento para ambos os painéis de vidro.

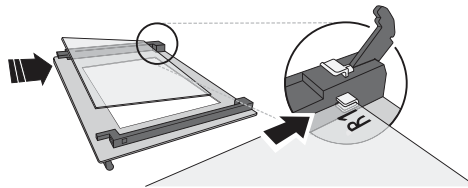

4. Instale novamente a extremidade superior: irá ouvir um clique, indicando que está bem posicionado. Certifique-se de que a vedação está segura antes de montar novamente a porta.

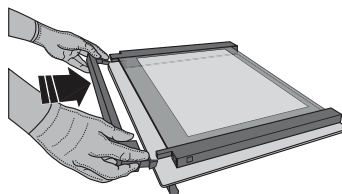

## RESOLUÇÃO DE PROBLEMAS

PROBLEMA	CAUSA POSSÍVEL	SOLUÇÃO
O forno não está a funcionar.	Corte de energia. Desativação da rede elétrica.	Verifique se existe energia elétrica proveniente da rede e se o forno está ligado à tomada elétrica. Desligue e reinicie o forno, para verificar se o problema ficou resolvido.
O visor apresenta a letra "F", seguida de um número ou uma letra.	Falha do forno.	Contacte o seu Serviço Técnico de Pós-Venda mais próximo e indique o número que acompanha a letra "F".
O visor apresenta a mensagem "Hot" (Quente) e a função selecionada não é iniciada.	Temperatura demasiado alta.	Deixe o forno arrefecer antes de ativar a função. Selecione uma outra função.
O monitor mostra um texto pouco claro e parece estar partido.	Definir outro idioma.	Contacte o Centro de Assistência Pós-venda ao Cliente mais próximo.

\* Disponível apenas em determinados modelos

As políticas, a documentação padrão e as informações de produto adicionais poderão ser consultadas:

- Utilizar o código QR no seu aparelho
- visitando o nosso website [docs.whirlpool.eu](https://docs.whirlpool.eu)
- Em alternativa, **contacte o nosso Serviço Pós-Venda** (através do número de telefone contido no livrete da garantia). Ao contactar o nosso Serviço Pós-Venda, indique os códigos fornecidos na placa de identificação do seu produto.

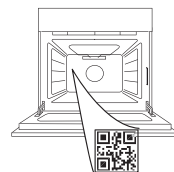

Whirlpool



400011710179

**БЛАГОДАРИМ ВИ, ЧЕ ЗАКУПИХТЕ WHIRLPOOL ПРОДУКТ**

За да получавате по-пълно съдействие, регистрирайте вашия уред на [www.whirlpool.eu/register](http://www.whirlpool.eu/register)

**МОЛЯ, СКАНИРАЙТЕ QR КОДА НА ВАШИЯ УРЕД, ЗА ДА ПОЛУЧИТЕ ПОВЕЧЕ ИНФОРМАЦИЯ**

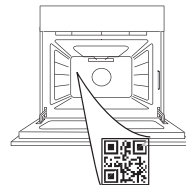

Преди да използвате уреда, прочетете внимателно инструкциите за безопасност.

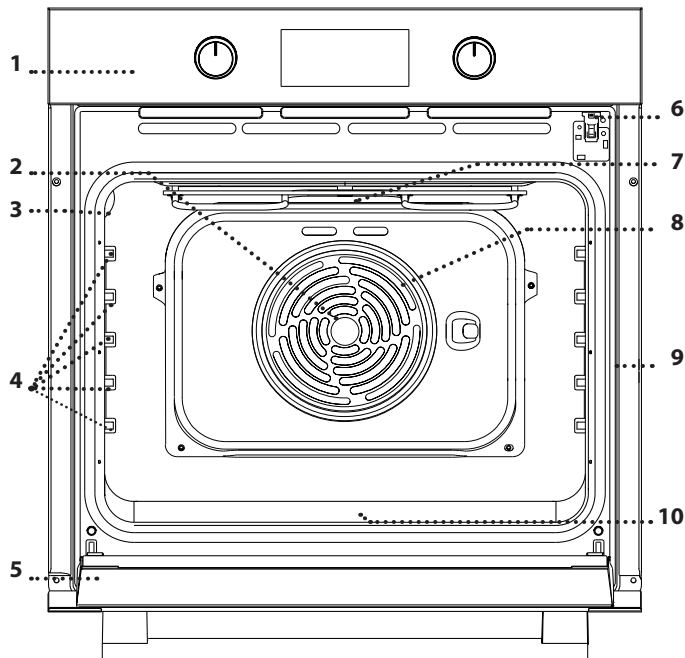
**ОПИСАНИЕ НА УРЕДА**

1. Контролен панел
2. Вентилатор
3. Лампа
4. Водачи на рафтовете (нивото е указано на стената на отделението за готвене)
5. Вратичка
6. Заклучване на вратичката (заклучва вратичката, докато трае автоматичното почистване и след това)
7. Най-горен нагревателен елемент/грил
8. Кръгъл нагревател (не се вижда)
9. Идентификационна табелка (да не се сваля)
10. **STEAM** място за наливане на вода

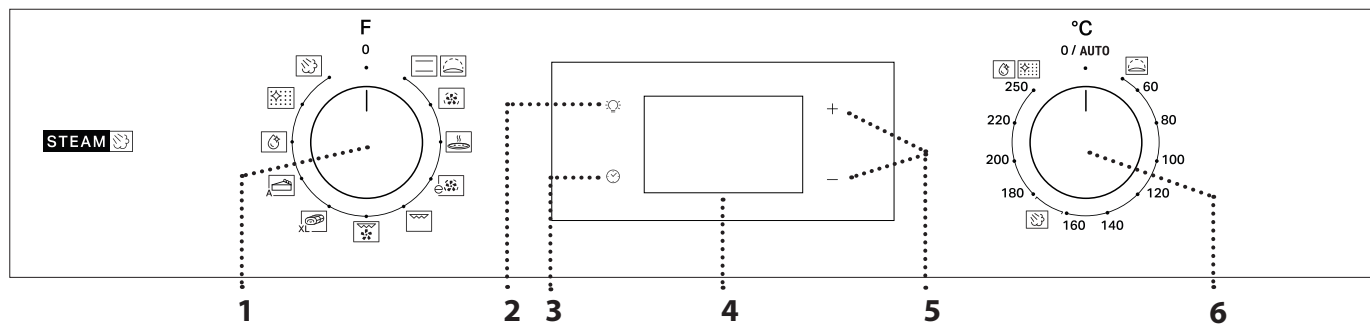
**ОПИСАНИЕ НА КОМАНДНОТО ТАБЛО****1. ВЪРТЯЩ СЕ БУТОН ЗА ИЗБИРАНЕ**

За включване на фурната с избиране на функция. Завъртете на позиция 0, за да изключите фурната.

**2. ОСВЕТЛЕНИЕ**

При включена фурна натиснете , за да включите или изключите отделението на фурната.

**3. НАСТРОЙКА НА ЧАСОВНИКА**

За достъп до настройките на време за готвене, отложен старт и таймер. За извеждане на часа, когато фурната е изключена.

**4. ДИСПЛЕЙ**

**5. БУТОНИ ЗА РЕГУЛИРАНЕ**  
За промяна на настройките на време за готвене.

**6. ВЪРТЯЩ СЕ БУТОН НА ТЕРМОСТАТА**

Завъртете, за да изберете необходимата температура при активиране на ръчни функции.

Моля, имайте предвид: Типът копче може да варира в зависимост от модела. Ако копчетата се активират чрез натискане, натиснете надолу центъра на копчето, за да го освободите от място.

# ПРИНАДЛЕЖНОСТИ

## РЕШЕТЪЧЕН РАФТ

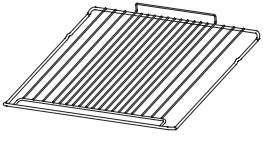

Използвайте за приготвяне на храна или като опора за тави, форми за кексове и други огнеупорни готварски съдове.

## ТАВА ЗА ОТЦЕЖДАНЕ \*

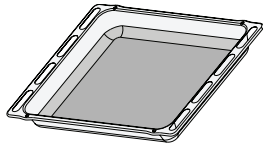

Използвайте като тава за фурна за приготвяне на месо, риба, зеленчуци, фокачи и др., или разположете под решетъчния рафт за отцеждане на сосовете при готвене.

## ТАВА ЗА ПЕЧЕНЕ \*

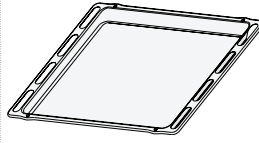

Използвайте за приготвяне на всички видове хляб и сладкиши, а също така и на печени меса, риба в пергамент и др.

## ПЛЪЗГАЩИ СЕ ВОДАЧИ \*

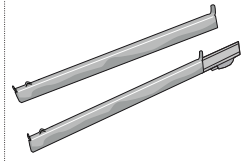

За улеснение на поставянето и изваждането на принадлежности.

\* Налично само при определени модели

Броят и видът на принадлежностите може да е различен в зависимост от закупения модел.

Други принадлежности могат да бъдат закупени отделно от следпродажбеното обслужване.

## ПОСТАВЯНЕ НА РЕШЕТЪЧНИЯ РАФТ И ДРУГИТЕ ПРИНАДЛЕЖНОСТИ

Поставете решетъчния рафт на необходимото ниво, като го хванете под лек наклон нагоре и първо подпрете повдигнатия заден край (насочен нагоре).

След това го плъзнете хоризонтално по водачите до възможно най-крайно положение.

Останалите принадлежности, като тавата за печене, трябва да се поставят хоризонтално, като се плъзнат по носачите.

## ПЛЪЗГАЩИ СЕ РАФТОВЕ И ВОДАЧИ

Преди да използвате фурната, отстранете предпазната лента [a] и след това предпазното фолио [b] от плъзгачите.

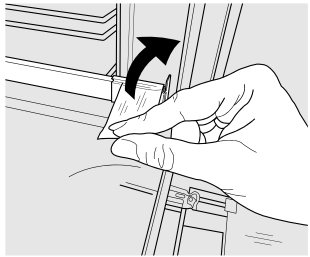

[a]

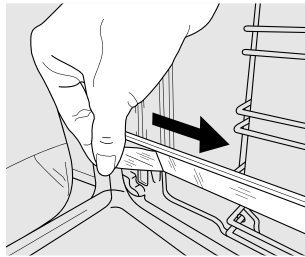

[b]

### СВАЛЯНЕ НА ПЛЪЗГАЧИТЕ [c]

Изтеглете долната част на плъзгача за разкачане на долните куки (1) и изтеглете плъзгачите нагоре, като ги свалите от горните куки (2).

### ПОВТОРЕН МОНТАЖ НА ПЛЪЗГАЧИТЕ [d]

Закачете горните куки върху водачите (1), след което натиснете долната част на плъзгачите към водачите, докато долните куки прицракат (2).

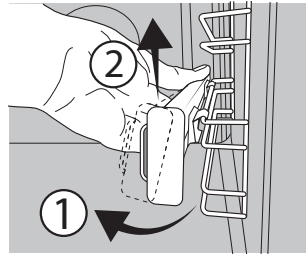

[c]

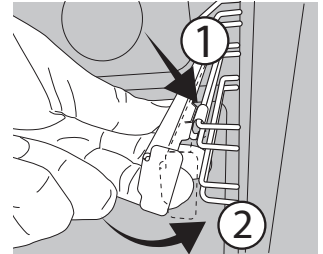

[d]

### ИЗВАЖДАНЕ И ПОСТАВЯНЕ НА ВОДАЧИТЕ

1. За да извадите водача, хванете здраво външната част на водача и го издърпайте към себе си, за да откачите опората и двата вътрешни щифта от гнездото им.

2. За да поставите отново водачите, разположете ги близо до вътрешната част на фурната и първо вкарайте двата щифта в гнездата им. След това разположете външната част близо до гнездото ѝ, поставете опората и я натиснете към вътрешната стена, за да сте сигурни, че водачите са добре закрепени.



## FUNCTIONS (ФУНКЦИИ)

### CONVENTIONAL (КОНВЕНЦИОНАЛНО ГОТВЕНЕ)

За готвене на всякакви ястия само на едно ниво.

### RISING (ВТАСВАНЕ)

За добро втасване на сладко или ароматизирано тесто. За да активирате тази функция, завъртете *бутона на термостата* към иконата.

### FORCED AIR (ВЕНТИЛАТОР)

За готвене на различни храни, изискващи същата температура на готвене, на различни рафтове (максимум три) едновременно. Тази функция може да се използва за готвене на различни храни без преминаване на миризмите от едната храна към другата.

### PIZZA (ПИЦА)

За печене на пица и хляб с различни видове и размери. Добре е да се смени позицията на тавите за печене, след като половината от времето за готвене изтече.

### ECO FORCED AIR (ЕКО ВЕНТИЛАТОР)

За печене на едно ниво на парчета месо с пълнка или без. Прекомерното изсъхване на храната се предотвратява поради слабата, прекъсваща от време на време циркулация на въздуха.

При използване на тази функция ЕКО лампичката не свети по време на готвенето, но може да се включи отново чрез натискане на *бутона*.

### GRILL (ГРИЛ)

За печене на грил на стекове, кебап, наденици, приготвяне на зеленчуков огретен и препичане на хляб. Когато печете месо, препоръчваме да използвате тавата за печене, за да събирате отделяните сокове: поставете тавата на някое от нивата под решетъчния рафт и налейте в нея 200 ml питейна вода.

### TURBO GRILL (ТУРБО ГРИЛ)

За печене на едри парчета месо (джолан, говеждо печено, пиле). Препоръчваме да използвате тавата за събиране на отделяните при готвенето сокове: поставете тавата на някое от нивата под решетъчния рафт и налейте в нея 200 ml питейна вода.

### MAXI COOKING (МАКСИ ПЕЧЕНЕ)

XL За печене на едри парчета месо (над 2,5 kg).

Препоръчваме да обръщате месото по време на готвенето, за да се опече еднакво от двете страни. Препоръчваме също от време на време да поливате месото, за да не стане прекалено сухо.

### PASTRY AUTO (СЛАДКИШИ - АВТОМАТИЧНА)

Тази функция автоматично избира идеалната температура и време за печене на сладкиши. Активирайте функцията, когато фурната е студена.

### STEAM+

Функцията Steam+ позволява да постигнете отлични резултати благодарение на пускането на пара по време на програмата за готвене. Тази функция намества автоматично идеалната температура за приготвяне на широк набор от рецепти; времената за приготвяне на основните ястия са дадени в съответната готварска таблица. Винаги активирайте функцията пара, когато фурната е студена и след като сте налили 200 ml питейна вода в долната част на фурната. За да активирате функцията Steam+, копчето на термостата трябва да се завърти в положение на иконата .

## ПАКЕТ FLEXI CLEAN

### SMARTCLEAN



Действието на парата, която се пуска по време на този специален цикъл на почистване, позволява лесното почистване на замърсявания и остатъци от храна. За да активирате функцията за почистване "Smart Clean", налейте 100-120 ml питейна вода на дъното на фурната и завъртете *бутона за избиране* и *бутона на термостата* към иконата . Най-добре оставете функцията активирана 35 минути. Активирайте функцията, когато фурната е студена. Позицията на иконата не съответства на достигнатата температура по време на цикъла на почистване.

### AUTOMATIC CLEANING - PYRO (АВТОМАТИЧНО ПОЧИСТВАНЕ ЧРЕЗ ПИРОЛИЗА)



За премахване на замърсявания, причинени от готвене, чрез цикъл с много висока температура. За да активирате тази функция, завъртете *бутона на термостата* към . Позицията на иконата не съответства на действително достигнатата температура по време на цикъла на почистване.

## ИЗПОЛЗВАНЕ ЗА ПЪРВИ ПЪТ

### 1. НАСТРОЙКА НА ЧАСОВНИКА

Когато включите уреда за първи път, трябва да сверите часовника: Натискайте , докато иконата  и двете цифри за часа започнат да мигат на дисплея.



Използвайте + или -, за да зададете часа, и натиснете , за да потвърдите. Двете цифри за минутите ще започнат да мигат. Използвайте + или -, за да зададете минутите, и натиснете , за да потвърдите. Моля, имайте предвид: Когато иконата  мига, например след дълго прекъсване на захранването, ще трябва да нулирате времето.

### 2. ЗАДАВАНЕ НА КОНСУМИРАНАТА МОЩНОСТ

По подразбиране фурната е програмирана да работи с мощност, по-висока от 3 kW (Hi). За да работи фурната с мощност, съвместима с електрозахранване в дома ви, по-малко от 2,9 kW (Lo), е необходимо да промените настройките.

За да влезете в менюто за промяна на настройката, завъртете *бутона за избиране* на , след което го върнете обратно на 0.

Веднага след това натиснете едновременно и задръжте за пет секунди + и -.



Използвайте + или -, за да промените настройката, след което натиснете и задръжте за най-малко две секунди , за да потвърдите.



### 3. ЗАГРЯВАНЕ НА ФУРНАТА

Новата фурна може да изпускат миризми, останали от процеса на нейното производство: това е напълно нормално. Преди да започнете да готвите храна във фурната, препоръчваме да я нагreete празна, за да премахнете остатъчните миризми.

## ВСЕКИДНЕВНА УПОТРЕБА

### 1. ИЗБИРАНЕ НА ФУНКЦИЯ

За да изберете функцията, завъртете *бутона за избиране* до символа за необходимата функция: чува се звуков сигнал и дисплеят светва.



### 2. АКТИВИРАНЕ НА ФУНКЦИЯ

#### MANUAL (РЪЧЕН РЕЖИМ)

За да стартирате избраната функция, завъртете *ключка на термостата* за задаване на необходимата температура.



Моля, имайте предвид: По време на готвене можете да промените функцията, като завъртите бутона за избиране, или да регулирате температурата, като завъртите бутона на термостата. Тази функция няма да стартира, ако бутонът на термостата е на позиция **0 / AUTO** (с изключение на функция PASTRY AUTO). Можете да зададете времето за готвене, крайния час за готвене (само ако зададете време за готвене) и таймер.

#### ВТАСВАНЕ

За да стартирате функцията „Втасване“, завъртете *бутона на термостата* на позиция „Втасване“ (40 градуса) и поставете функционалния бутон в конвенционална позиция; ако фурната е зададена на друга температура, функцията няма да стартира.

Моля, имайте предвид: Можете да зададете времето за готвене, крайния час за готвене (само ако зададете време за готвене) и таймер.

#### STEAM

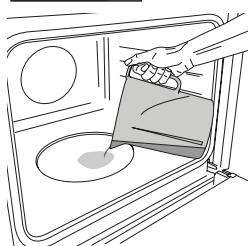

За да стартирате функцията Steam, налейте 200 ml питейна вода на дъното на фурната. Изберете функцията, като завъртите бутона за избиране по посока на часовниковата стрелка до съответната икона и бутона на термостата до някоя позиция между 160 и 180°C (според предложеното от иконата).



Функцията ще стартира и на дисплея ще се покаже точният час. Не е необходимо предварително загряване. За край на готвенето завъртете бутона за избиране на позиция **0**. По време на готвене на пара не отваряйте вратичката и никога не доливайте вода.

Моля, имайте предвид: Отварянето на вратичката и доливането на вода по време на готвене може да окаже неблагоприятен ефект върху крайния резултат от готвенето.

Свалете предпазния картон или прозрачното фолио от фурната и извадете намиращите се в нея принадлежности. Загрейте фурната до 250°C за около час. В това време фурната трябва да е празна.

Моля, имайте предвид: След първото използване на уреда се препоръчва да проветрите помещението.

### 3. ПРЕДВАРИТЕЛНО ЗАГРЯВАНЕ И ОСТАТЪЧНА ТОПЛИНА

След стартиране на функцията се чува звуков сигнал и на дисплея се показва мигаща икона , показваща, че фазата на предварително загряване е активирана. Когато тази фаза приключи, се чува звуков сигнал и иконата  свети непрекъснато на дисплея, за да покаже, че фурната е достигнала зададената температура: на този етап поставете продуктите във фурната и продължете с готвенето.

Моля, имайте предвид: Ако поставите храната във фурната, преди предварителното загряване да завърши, резултатът от готвенето може да не е задоволителен.



След края на готвенето и при деактивирана функция иконата  може да продължи да се показва на дисплея дори след като вентилаторът за охлаждане се е изключил, за да укаже, че във фурната има остатъчна топлина.

Моля, имайте предвид: Времето, след което иконата изгасва, е различно, защото зависи от редица фактори, като околната температура и използваната функция. Във всички случаи уредът трябва да се смята за изключен, когато показалецът на бутона за избиране сочи към „0“.

### 4. ПРОГРАМИРАНЕ НА ГОТВЕНЕТО

Ще е необходимо да изберете функция, преди да стартирате програмирането на готвенето.



#### DURATION (ПРОДЪЛЖИТЕЛНОСТ)

Натискайте , докато иконата  и „00:00“ започнат да мигат на дисплея.





Използвайте **+** или **-**, за да изберете желаната продължителност на готвене, и след това натиснете , за да потвърдите.

За да активирате функцията, завъртете *ключка на термостата* до необходимата температура: чува се звуков сигнал и на дисплея се извежда информация, че готвенето е завършено.

Моля, имайте предвид: За да отмените зададената продължителност на готвене, натискайте , докато иконата  започне да мига на дисплея, след което с помощта на **-** нулирайте продължителността на готвене до „00:00“. Времето за готвене не включва фаза на подгриване.

#### PROGRAMMING THE END COOKING TIME/DELAYED START (ПРОГРАМИРАНЕ НА КРАЙНИЯ ЧАС НА ГОТВЕНЕ/ ОТЛОЖЕН СТАРТ)

След като зададете време за готвене можете да отложите старта на функцията, като програмирате крайния час: натискайте , докато иконата  и текущият час започнат да мигат на дисплея.

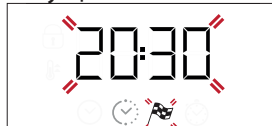

Използвайте + или -, за да зададете часа, в който искате да завърши готвенето, и потвърдете с .

За да активирате функцията, завъртете *ключа на термостата* до необходимата температура: функцията ще остане на пауза, докато стартира автоматично след периода от време, който е изчислен, за да завърши готвенето в зададения час.

Моля, имайте предвид: За да отмените настройката, изключете фурната, като завъртите *бутона за избиране* на позиция 0.

Стартирането със закъснение не се предлага за функциите Grill и Turbo Grill.

## END OF COOKING (КРАЙ НА ГОТВЕНЕТО)



Чува се звуков сигнал и на дисплея се извежда информация, че функцията е завършена.



Завъртете *бутона за избиране*, за да изберете друга функция, или на позиция 0, за да изключите фурната.



Моля, имайте предвид: Ако таймерът работи, на дисплея ще се редува END и оставащото време.

## 5. НАСТРОЙКА НА ТАЙМЕРА

Тази опция не прекъсва или програмира готвенето, но ви позволява да използвате дисплея като таймер по време на работеща функция или при изключена фурна. Натискайте , докато иконата  и "00:00" започнат да мигат на дисплея.



Използвайте + или -, за да зададете необходимото време, и потвърдете с . Когато зададеното време изтече, ще се чуе звуков сигнал.

Забележки: За да отмените таймера, натискайте , докато иконата  започне да мига, след което с помощта на - нулирайте времето до „00:00“.

## 6. ФУНКЦИЯ PYRO ЗА АВТОМАТИЧНО ПОЧИСТВАНЕ

Не докосвайте фурната по време на пиролитичния цикъл.

Не допускайте деца и животни до фурната по време на пиролитичния цикъл и след това, до пълното проветряване на помещението.

Извадете всички принадлежности - включително и носачите - от фурната, преди да активирате функцията. Ако фурната е монтирана под плот за готвене, всички горелки и електрически котлони трябва да са изключени по време на цикъла на самопочистване.

За оптимално почистване отстранете най-големите замърсявания с мокра гъба, преди да използвате функцията за пиролитично почистване.

При наличието на остатъци от котлен камък избягвайте да активирате почистващия цикъл с пиролиза Pyro.

Препоръчваме Ви да използвате функцията Pyro само когато фурната е силно замърсена или отделя неприятна миризма по време на готвене.

За да активирате автоматичната почистваща функция, завъртете *бутона за избиране* и *бутона на термостата* до иконата . Функцията ще се активира автоматично, вратичката ще се заключи и осветлението във фурната ще изгасне: На дисплея се изписва оставащото време до края, което се редува с "Pyro".

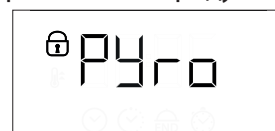

След завършване на цикъла вратичката остава заключена, докато температурата вътре във фурната се върне до безопасно ниво. Проветрявайте помещението по време на и след пиролитичния цикъл.

# ГОТВАРСКА ТАБЛИЦА

РЕЦЕПТА	ФУНКЦИЯ	ПРЕДВАРИТЕЛНО ЗАГРЯВАНЕ	ТЕМПЕРАТУРА (°C)	ПРОДЪЛЖИТЕЛНОСТ (мин)	НИВО И ПРИНАДЛЕЖНОСТИ
Leavened cakes (Кейкове с мая)		Да	170	30 - 50	2
		Да	160	30 - 50	2
		Да	160	40 - 60	4  1
Сладкиш с пълнеж (чийзкейк, щрудел, плодов пай)		Да	160 - 200	35 - 90	2
		Да	160 - 200	40 - 90	4  2
Biscuits / tartlets (Бисквити / тарталети)		Да	160	25 - 35	3
		Да	160	25 - 35	3
		Да	150	35 - 45	4  2
Choux buns (Бухтички шу)		Да	180 - 210	30 - 40	3
		Да	180 - 200	35 - 45	4  2
		Да	180 - 200	35 - 45	5  3  1
Meringues (Целувки)		Да	90	150 - 200	3
		Да	90	140 - 200	4  2
		Да	90	140 - 200	5  3  1
Pizza / Focaccia (Пица / фокача)		Да	190 - 250	15 - 50	1 / 2
		Да	190 - 250	20 - 50	4  2
Frozen pizza (Замразена пица)		Да	250	10 - 20	3
		Да	230-250	10 - 25	4  2
Солени пайове (зеленчуков пай, киш)		Да	180 - 200	40 - 55	3
		Да	180 - 200	45 - 60	4  2
		Да	180 - 200	45 - 60	5  3  1
Vols-au-vents / puff pastry crackers (Vols-au-vents / крекери от бутер тесто)		Да	190 - 200	20 - 30	3
		Да	180 - 190	20 - 40	4  2
		Да	180 - 190	20 - 40	5  3  1
Лазаня / паста на фурна/ канелони / плодови пити		Да	190 - 200	45 - 65	2
Lamb / veal / beef 1 kg (Агнешко / Телешко / Говеждо 1 kg)		Да	190 - 200	80 - 110	3
Печено месо с хрупкава кожа 2 kg		Да	180 - 190	110 - 150	3
Пилешко/заешко/патешко 1 kg		Да	200 - 230	50 - 100	2
Turkey / goose 3 kg (Пуйка / гъска 3 kg)		-	190 - 200	100 - 160	2
Baked fish / en papillote(fillets, whole) (Печена риба / ен папилот (филета, цяла))		Да	170 - 190	30 - 45	2

ПРИНАДЛЕЖНОСТИ	Решетъчен рафт	Съд за печене на решетъчния рафт	Тава за печене/Тава за отцеждане или съд за печене на решетъчния рафт	Тава за отцеждане / тава за печене	Тава за отцеждане / тава за печене с 200 ml вода
----------------	----------------	----------------------------------	---	------------------------------------	--

FUNCTIONS (ФУНКЦИИ)	Конвенционално готвене	Вентилатор	Pizza	Грил	Турбо ГРИЛ	Еко вентилатор
---------------------	------------------------	------------	-------	------	------------	----------------

РЕЦЕПТА	ФУНКЦИЯ	ПРЕДВАРИТЕЛНО ЗАГРЯВАНЕ	ТЕМПЕРАТУРА (°C)	ПРОДЪЛЖИТЕЛНОСТ (мин)	НИВО И ПРИНАДЛЕЖНОСТИ
Stuffed vegetables (Пълнени зеленчуци) (tomatoes (домати), courgettes (тиквички), aubergines (патладжани))		Да	180 - 200	50 - 70	3
Toasted bread (Препечен хляб)		5'	250	2 - 6	5
Fish fillets / slices (Рибни филета / парчета)		-	230 - 250	15 - 30 *	4  3
Наденици / Кебап / Ребра / Хамбургери		-	250	15 - 30 *	5  4
Roast chicken (Печено пиле) 1-1,3 kg		Да	200 - 220	55 - 70 **	2  1
Roast beef rare 1 kg (Говеждо печено алангле 1 kg)		Да	200 - 210	35 - 50 **	3
Leg of lamb / knuckle (Агнешко краче / бутче)		Да	200 - 210	60 - 90 **	3
Roast potatoes (Печени картофи)		Да	200 - 210	35 - 55	2
Vegetable gratin (Зеленчуков огретен)		-	200 - 210	25 - 55	3
Meat and potatoes (Месо и картофи)		Да	190 - 200	45 - 100 ***	4  1
Fish and vegetables (Риба и зеленчуци)		Да	180	30 - 50 ***	4  2
Lasagne and meat (Лазаня и месо)		Да	200	50 - 100 ***	4  1
Пълно меню: плодov тарт (ниво 5) / лазаня (ниво 3) / месо (ниво 1)		Да	180 - 190	40 - 120 ***	5  3  1
Roast meat / stuffed roasting joints (Печено месо / пълнени плешки за печене)		-	170 - 180	100 - 150	3

\* Обърнете храната по средата на готвенето

\*\* Обърнете храната при изтичане на две трети от времето за готвене(ако е необходимо).

\*\*\* Приблизителна продължителност на готвенето: ястията могат да се изваждат от фурната по различно време в зависимост от личните предпочитания.

## ГОТВАРСКА ТАБЛИЦА STEAM+

ХРАНА	РЕЦЕПТА	КОЛИЧЕСТВО	ВРЕМЕ (мин)	ПРИНАДЛЕЖНОСТИ	НИВО	ВОДА
ХЛЯБ	Малки хлебчета	80-100 г	30 - 45		2	200 мл
	Сандвичово руло във форма за печене	300-500 г	40 - 60			
	Хляб	500 г-2 кг	50 - 100			
Baguettes (Багети)	200-300 г	30 - 45				
МЕСО	Roast (Печено)	1 кг	60 - 110			
	Ribs (Ребра)	500 г-1,5 кг	50 - 75			
	Chicken (Пиле)	1-1,5 кг	55 - 80			
	Пиле / Пуйка	3 кг	100 - 140			
РИБА	Филе стек	0,5-2 см	15 - 25			
	Филе стек	2-4 см	20 - 35			
	Цяла риба	300 - 600 г	20 - 30			
	Цяла риба	600 -1200 г	25 - 45			
ЗЕЛЕНЧУЦИ	Картофи на пара	0,5-1,5 кг	45 - 60			
	Пълнени чушки	1-2 кг	35 - 55			
	Броколи на пара	0,3-1 кг	30 - 50			
	Тиквички на пара	0,5-1,5 кг	30 - 50			
СЛАДКИ	Сookies (Бисквитки)	една тава	25 - 35			
	Мъфин	30-60 г	25 - 45			
	Пандишпанов кейк	500-700 г	30 - 50			
	Тарт	форма за печене	35 - 55			

Стартирайте функцията STEAM+ само когато фурната е студена. Отварянето на вратичката и доливането на вода по време на готвене може да окаже неблагоприятен ефект върху крайния резултат от готвенето.

ПРИНАДЛЕЖНОСТИ					
	Решетъчен рафт	Съд за печене на решетъчния рафт	Тава за печене/Тава за отцеждане или съд за печене на решетъчния рафт	Тава за отцеждане / тава за печене	Тава за отцеждане / тава за печене с 200 ml вода

FUNCTIONS (ФУНКЦИИ)						
	Конвенционално готвене	Вентилатор	Pizza	Грил	Турбо ГРИЛ	Еко вентилатор

# ПОЧИСТВАНЕ И ПОДДРЪЖКА

Уверете се, че фурната е студена, преди да извършвате каквато и да е поддръжка или почистване.

Не използвайте парочистачки.

Не използвайте телена вата, абразивни почистващи препарати или абразивни/корозивни почистващи препарати, тъй като те могат да повредят повърхностите на уреда.

Носете ръкавици.

Фурната трябва да бъде изключена от електрическата мрежа, преди да се извършват каквито и да било дейности по поддръжка.

## ВЪНШНИ ПОВЪРХНОСТИ

Почистете повърхностите на фурната с влажна микрофибърна кърпа. Ако са много замърсени, добавете няколко капки почистващ препарат с неутрално рН. Накрая забършете със суха кърпа.

Да не се използват корозивни или абразивни почистващи препарати. Ако подобен продукт случайно попадне върху повърхността на уреда, почистете незабавно с влажна микрофибърна кърпа.

## ВЪТРЕШНИ ПОВЪРХНОСТИ

• След всяко използване изчакайте фурната да се охлади и я почистете, за предпочитане докато е още топла, за да отстраните отлаганията и петната, причинени от остатъците от храна. За да изсушите конденза, който се е образувал в резултат на готвене на храни с високо съдържание на вода, оставете фурната да изстине напълно и след това я избършете с кърпа или гъба.

• За отстраняване на остатъчния котлен камък от дъното на фурната след готвене с функцията **STEAM** ви препоръчваме да изчистите вътрешната част на фурната с продукт, предоставен от отдела за

следпродажбено обслужване (следвайте инструкциите, дадени върху продукта).

Препоръчително е да почиствате фурната най-малко на всеки 5 до 10 цикъла на готвене с функцията **STEAM**.

• Ако по вътрешните стени на фурната има засъхнала мръсотия, препоръчваме Ви да включите функцията за автоматично почистване с цел оптимални резултати от почистването. При наличието на остатъци от котлен камък избягвайте да активирате почистващия цикъл с пиролиза. Преди да активирате самопочистването, отстранете котления камък по описания по-нагоре начин.

• Вратичката може с лекота да се свали и постави обратно за по-лесно почистване на стъклото.

• Почистете стъклото на вратичката с подходящ течен препарат.

## ПРИНАДЛЕЖНОСТИ

Веднага след употреба на киснетите принадлежности във вода с добавен течен миеш препарат, като използвате ръкавици за фурна, ако принадлежностите все още са горещи. Остатъци от храна могат да се премахнат с помощта на четка или гъба.

## СВАЛЯНЕ И ПОСТАВЯНЕ НА ВРАТИЧКАТА

**1.** За да свалите вратата, отворете я напълно и спуснете ключалките, докато не се окажат в положение за отключване.

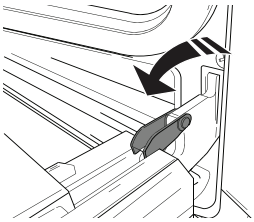

**2.** Затворете вратичката, доколкото е възможно. Хванете здраво вратичката с две ръце (не я хващайте за дръжката). Просто откачете вратичката, като я затворите още малко и същевременно я изтегляте нагоре (a), за да излезе от гнездата (b).

Оставете вратичката на подходящо място върху мека повърхност.

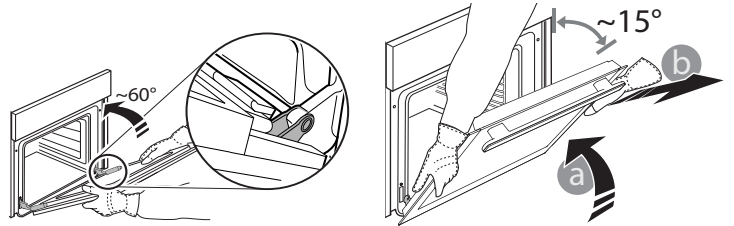

**3.** За да поставите вратичката, първо я приблизете до фурната, след което вкарайте пантите в гнездата така, че да се фиксират в горната си част.

**4.** Спуснете вратата и след това я отворете напълно.

Спуснете фиксаторите надолу до първоначалното им положение: Проверете дали фиксаторите са спуснати докрай.

**5.** Пробвайте да затворите вратичката и проверете дали тя застава успоредно на таблото за управление. Ако това не се случи, повторете посочените по-горе стъпки.

## СМЯНА НА ЛАМПАТА

1. Изключете уреда от електрозахранването.
2. Развийте капачката на осветителното тяло, сменете лампата и завийте отново капачката.
3. Включете отново фурната към електрическата мрежа.

Моля, имайте предвид: Използвайте халогенни лампи 25 W/230 V тип G9, T300 °C. Лампата, използвана в уреда, е специално предназначена за домакински уреди и не е подходяща за осветяване на помещения в дома (Регламент на ЕО 244/2009).

Крушките могат да се закупят от нашия отдел за следпродажбено обслужване. - Не боравете с крушките с голи ръце, тъй като отпечатъците от пръстите ви могат да ги повредят. Не използвайте фурната, преди да поставите на място капачката на лампата.



## ПОЧИСТВАНЕ НА СТЪКЛАТА НА ВРАТИЧКАТА

1. След като махнете вратата и я поставите върху мека повърхност с дръжката надолу, натиснете едновременно двете фиксиращи скоби и извадете горния край на вратата, като я издърпате към себе си.

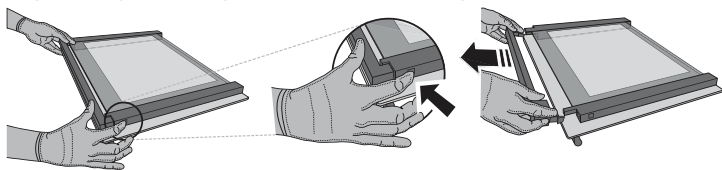

2. Повдигнете и хванете здраво вътрешното стъкло с две ръце, извадете го и го поставете върху мека повърхност, преди да го почиствате.

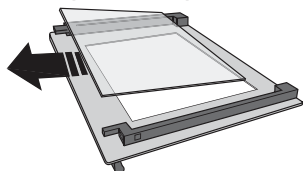

3. Поставете междинния панел (маркиран с "1R") преди да поставите вътрешния панел: За да сте сигурни, че сте поставили правилно стъклените панели, уверете се, че маркировката "R" се вижда в левия ъгъл. Първо поставете дългата страна на стъклото, обозначена с "R", в поддържащите гнезда, след това го спуснете на място. Повторете процедурата и за двата стъклени панела.

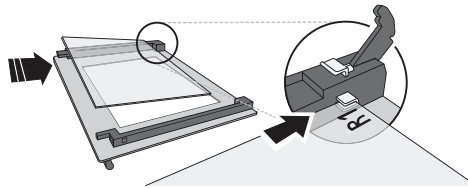

4. Монтирайте отново горния край: Щракване ще укаже правилно позициониране. Уверете се, че уплътнението е здраво, преди да монтирате отново вратата.

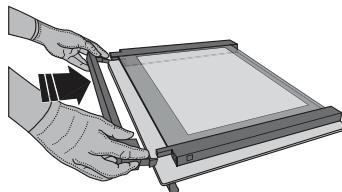

## ОТКРИВАНЕ И ОТСТРАНЯВАНЕ НА НЕИЗПРАВНОСТИ

ПРОБЛЕМ	ВЪЗМОЖНА ПРИЧИНА	РЕШЕНИЕ
Фурната не работи.	Няма захранване с електроенергия. Уредът е изключен от мрежата.	Проверете дали има напрежение в мрежата и дали фурната е включена към мрежата. Изключете и включете уреда отново, за да видите дали проблемът не е отстранен.
На дисплея се извежда "F", последвано от цифри или букви.	Неизправност на фурната.	Свържете се с най-близкия център за следпродажбено обслужване на клиенти и съобщете числото след буквата F.
На дисплея се появява съобщението "Hot" и избраната функция не стартира.	Твърде висока температура.	Оставете фурната да се охлади, преди да активирате функцията. Изберете различна функция.
Дисплеят показва неясен текст и изглежда е повреден.	Настроен е друг език.	Свържете се с най-близкия център за следпродажбено обслужване на клиенти.

\* Налично само при определени модели

**Правилата, стандартната документация и допълнителна информация за продукта можете да намерите, като:**

- Използване на QR кода на вашето устройство
- Посетите нашия уебсайт [docs.whirlpool.eu](https://docs.whirlpool.eu)
- **Или като се свържете с отдела за следпродажбено обслужване** (вижте телефонния номер в гаранционната книжка). При контакт с отдела за следпродажбено обслужване съобщавайте кодовете, посочени на идентификационната табелка на вашия уред.

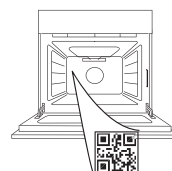

Whirlpool



400011710179



ZAHVALJUJEMO VAM NA KUPOVINI PROIZVODA  
WHIRLPOOL

Kako bismo vam mogli pružiti potpuniju pomoć, registrirajte svoj uređaj na adresi [www.whirlpool.eu/register](http://www.whirlpool.eu/register)

SKENIRAJTE QR KOD NA SVOM  
UREĐAJU DA BISTE DOBILI VIŠE  
INFORMACIJA

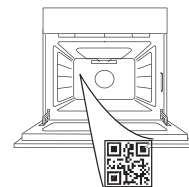

Pažljivo pročitajte sigurnosne upute prije upotrebe uređaja.

## OPIS PROIZVODA

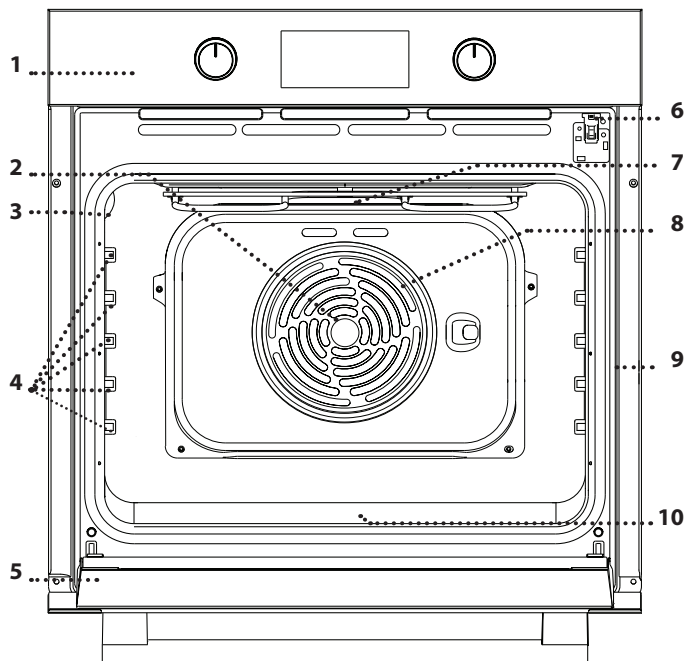

1. Upravljačka ploča
2. Ventilator
3. Žarulja
4. Vodicice rešetke (razina je označena na stijenci odjeljka za pečenje)
5. Vrata
6. Brava vrata (zaključava vrata dok je automatsko čišćenje u tijeku i nakon toga)
7. Gornji grijač/roštilj
8. Kružni grijač (nije vidljiv)
9. Identifikacijska pločica (ne skidati)
10. **STEAM** udubljenje za pitku vodu

## OPIS UPRAVLJAJKE PLOČE

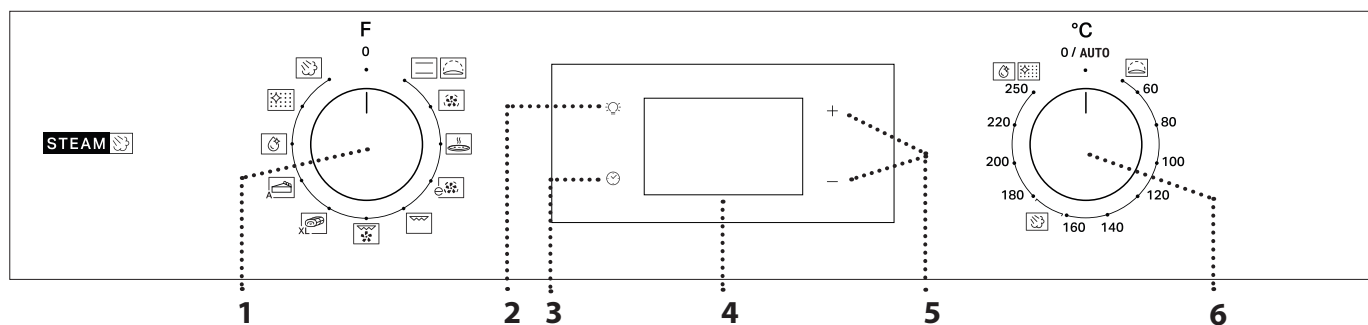

### 1. GUMB ZA ODABIR

Za uključivanje pećnice odabirom funkcije. Okrenite u položaj 0 za isključivanje pećnice.

### 2. SVJETLO

Kada je pećnica uključena, pritisnite da biste uključili ili isključili svjetlo u pećnici.

### 3. POSTAVLJANJE VREMENA

Za pristupanje postavkama vremena pečenja, odgođenog pokretanja i mjerača vremena.

Za prikaz vremena kada je pećnica isključena.

### 4. ZASLON

5. GUMBI ZA PODEŠAVANJE  
Za promjenu postavki vremena pripreme jela.

### 6. GUMB TERMOSTATA

Okrenite kako biste odabrali potrebnu temperaturu prilikom uključivanja funkcija kojima se ručno upravlja.

Napomena: Vrsta gumba može se razlikovati ovisno o modelu. Ako su gumbi na pritiskanje, pritisnite središte gumba kako biste ga oslobodili iz ležišta.

## DODATNI PRIBOR

### ŽIČANA REŠETKA

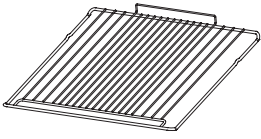

Upotrebljavajte za pripremu namirnica ili kao nosač tavi, kalupa za kolače i ostalog posuđa prikladnog za upotrebu u pećnici.

### POSUDA ZA PRIKUPLJANJE SOKOVA\*

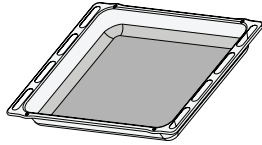

Upotrebljava se kao posuda za pećnicu za pečenje mesa, ribe, povrća, focaccia i sl. ili se postavlja ispod žičane rešetke za prikupljanje sokova pečenja.

### LIM ZA PEČENJE\*

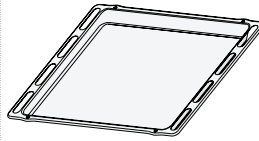

Upotrebljava se za pečenje kruha i peciva, ali i pečenki, ribe u ovitku itd.

### KLIZNE VODILICE\*

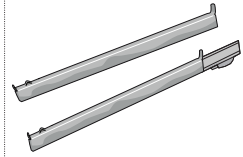

Za lakše umetanje ili vađenje dodatne opreme.

\* Dostupno samo na određenim modelima

Broj komada i vrsta dodatnog pribora može varirati, ovisno o kupljenom modelu.

Ostali dodatni pribor može se odvojeno kupiti u postprodajnom servisu.

### UMETANJE ŽIČANE REŠETKE I OSTALOG PRIBORA

Rešetku umetnite na željenu razinu tako da je držite malo nagnutu prema gore i tako da najprije postavite podignuti stražnji dio (okrenut prema gore).

Zatim je vodoravno klizno pomaknite uzduž vodilica koliko god je moguće.

Ostali dodatni pribor, kao što je plitica za pečenje, trebaju se umetnuti vodoravno tako da klize na vodilicama rešetke.

### KLIZNE POLICE I VODILICE REŠETKI

Prije upotrebe pećnice uklonite zaštitnu traku [a], a zatim skinite zaštitnu foliju [b] s kliznih vodilica.

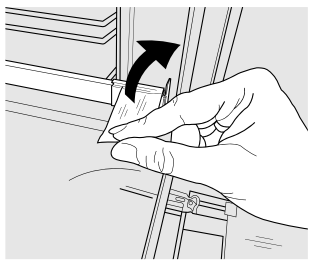

[a]

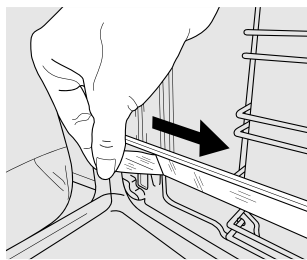

[b]

### UKLANJANJE KLIZNIH VODILICA [c]

Povucite donji dio klizne vodilice da biste odvojili donje kuke (1) i klizne vodilice povucite prema gore skidajući ih s gornjih kuka (2).

### PONOVNO POSTAVLJANJE KLIZNIH VODILICA [d]

Zakvačite gornje kuke na vodilice rešetke (1) pa zatim pritisnite donji dio kliznih vodilica na vodilice rešetke sve dok donje kuke ne kliknu (2).

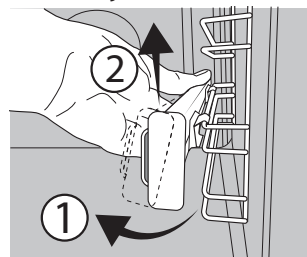

[c]

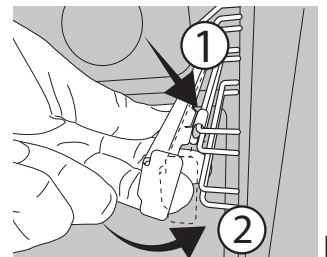

[d]

### SKIDANJE I PONOVO POSTAVLJANJE VODILICA REŠETKI

1. Vodilice rešetke skinite tako da čvrsto uhvatite vanjski dio vodilice i povučete je prema sebi da biste potporu i dva interna zatika izvukli iz ležišta.

2. Ponovno ih postavite tako da ih postavite blizu unutrašnjosti i najprije umetnete dva zatika u njihova ležišta. Zatim vanjski dio postavite u blizinu njegovog ležišta, umetnete nosač i čvrsto ga pritisnete prema stijenci unutrašnjosti da biste provjerili je li vodilica rešetke dobro učvršćena.

# FUNKCIJE

## CONVENTIONAL (KONVENKCIJSKO)

Za pečenje bilo kojeg jela na samo jednoj razini.

## RISING (DIZANJE TIJESTA)

Kako bi se omogućilo učinkovito dizanje tijesta za kolače ili slastice. *Gumb termostata* okrenite na ikonu kako biste uključili ovu funkciju.

## FORCED AIR (TERMOVENTILACIJA)

Za istovremeno pečenje različitih jela na istoj temperaturi na nekoliko polica (maksimalno tri). Ova funkcija može se upotrebljavati za pripremu različitih vrsta hrane, a da se mirisi ne prenose s jedne vrste hrane na drugu.

## PIZZA

Za pečenje različitih vrsta i veličina pizza i kruha. Bilo bi dobro da zamijenite položaj plitica za pečenje na polovici pečenja.

## ECO FORCED AIR (EKO TERMOVENTILACIJA)

Za pečenje pečenki i punjenih komada mesa na jednoj rešetki. Pretjerano isušivanje namirnica spriječeno je blagim, intervalnim kruženjem zraka. Kada je ova EKO funkcija u upotrebi, svjetlo će ostati isključeno tijekom pečenja, no može se ponovno uključiti pritiskom na ☀️.

## GRILL (ROŠTILJ)

Za roštiljanje odrezaka, kebaba i kobasica, pripremu gratiniranog povrća ili tostiranje kruha. Kod roštiljanja mesa preporučujemo upotrijebiti pliticu za sakupljanje sokova koji nastaju tijekom kuhanja: posudu postavite na bilo koju razinu ispod rešetke i dodajte 200 ml vode.

## TURBO GRILL (TURBO ROŠTILJ)

Roštiljanje velikih komada mesa (butova, rostbifa, pilića). Preporučujemo upotrebu plitice za sakupljanje viška tekućine za prikupljanje sokova koji nastaju tijekom kuhanja: posudu postavite na bilo koju razinu ispod rešetke i dodajte 200 ml vode.

## MAXI COOKING (MAKSI KUHANJE)

XL Za pečenje velikih komada mesa (većih od 2,5 kg). Preporučujemo da meso okrećete tijekom pečenja kako biste osigurali da se obje strane ravnomjerno zapeku.

Preporučujemo i da meso često premazujete kako bi se izbjeglo da se pretjerano isuši.

## PASTRY AUTO (AUTOMATSKO PEČENJE SLASTICA)

Ova funkcija automatski bira idealnu temperaturu i vrijeme pečenja za kolače. Funkciju uključite dok je pećnica hladna.

## STEAM+ (KUHANJE NA PARI)

Steam+ (kuhanje na pari) omogućuje postizanje odličnih rezultata zahvaljujući pari u ciklusu pripremanje hrane. Ova funkcija automatski upravlja idealnom temperaturom za pripremu hrane po velikom broju recepata; vremena pripreme glavnih jela prikazana su u odgovarajućoj tablici pripreme. Aktivirajte funkciju pare kad je pećnica hladna i nakon što ste ulili 200 ml pitke vode na dno unutrašnjosti. Za uključivanje funkcije Steam+ (kuhanje na pari) gumb termostata treba okrenuti u položaj ikone .

## FLEXI CLEAN PACK (PAKET ZA FLEKSIBILNO ČIŠĆENJE)

### SMARTCLEAN (PAMETNO ČIŠĆENJE)

Djelovanje pare otpuštene tijekom ovog posebnog ciklusa čišćenja na niskoj temperaturi omogućuje lako otklanjanje prljavštine i ostataka hrane. Ako želite uključiti funkciju pametnog čišćenja „Smart Clean“ (Pametno čišćenje), ulijte 100 – 120 ml pitke vode na dno pećnice i zatim okrenite gumb za odabir i gumb termostata u položaj ikone . Najbolje bi bilo da funkciju uključite na 35'. Funkciju uključite dok je pećnica hladna. Položaj ikone ne odgovara temperaturi koja se doseže tijekom ciklusa čišćenja.

### AUTOMATIC CLEANING - PYRO (AUTOMATSKO ČIŠĆENJE – PIROLITIČKO)

Uklanja prskanja od kuhanja pomoću ciklusa vrlo visoke temperature. Ako želite uključiti ovu funkciju, pomaknite gumb termostata u položaj . Položaj ikone ne odgovara stvarnoj temperaturi koja se doseže tijekom ciklusa čišćenja.

# PRVA UPOTREBA

## 1. POSTAVLJANJE VREMENA



Morat ćete postaviti vrijeme kada prvi put uključujete uređaj: pritisnite ☺ sve dok ikona ☺ i dvije znamenke sata ne započnu treperiti na zaslonu.



Upotrijebite + ili - za postavljanje sata i pritisnite ☺ za potvrdu. Dvije znamenke minuta započet će treperiti. Upotrijebite + ili - za postavljanje minuta i pritisnite ☺ za potvrdu.

Napomena: Kada ikona ☺ treperi, primjerice nakon duljeg nestanka struje, morat ćete ponovno postaviti vrijeme.

## 2. POSTAVLJANJE POTROŠNJE ENERGIJE

Pećnica je, prema zadanim postavkama, programirana tako da radi pri snazi višoj od 3 kW (Hi): da bi pećnica mogla raditi s električnom strujom koja odgovara napajanju kućanstva koje je niže od 2,9 kW (Lo), morat ćete promijeniti postavke. Za to idite na izbornik promjene, okrenite *gumb za odabir* na , zatim ga vratite na . Odmah nakon toga pritisnite i držite + i - pet sekundi.

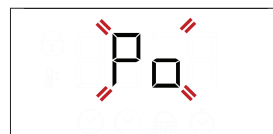

Upotrijebite + o - za promjenu postavke, a zatim pritisnite i držite ☺ najmanje dvije sekunde za potvrdu.

### 3. ZAGRIJAVANJE PEĆNICE

Nova pećnica može ispuštati mirise koji su nastali tijekom proizvodnje: to je potpuno uobičajeno. Stoga preporučujemo da prije početka pripreme jela pećnicu zagrijete kako bi se uklonili mogući neugodni mirisi.

Uklonite zaštitne kartone ili prozirne folije iz pećnice i izvadite pribor koji se nalazi u pećnici. Otprilike jedan sat pećnicu zagrijavajte na 250 °C. Za to vrijeme pećnica mora biti prazna.

Napomena: preporučuje se prozračiti prostoriju nakon prve upotrebe uređaja.

## SVAKODNEVNA UPORABA

### 1. ODABERITE FUNKCIJU

Funkciju odaberite tako da okrenete *gumb za odabir* prema simbolu funkcije koju trebate: uključit će se zaslon i oglasit će se zvučni signal.



### 2. UKLJUČIVANJE FUNKCIJE

#### RUČNO

Funkciju koju ste odabrali pokrenite tako da okrenete *gumb termostata* kako biste postavili traženu temperaturu.



Napominjemo: Tijekom pečenja možete promijeniti funkciju okretanjem gumba za odabir ili podesiti temperaturu okretanjem gumba termostata. Funkcija se neće pokrenuti ako je gumb termostata u položaju **0 / AUTO** (osim za funkciju PASTRY AUTO (Automatsko pečenje slastica)). Možete postaviti vrijeme kuhanja, vrijeme završetka kuhanja (samo ako ste postavili vrijeme kuhanja) i mjerac vremena.

#### DIZANJE TIJESTA

Za pokretanje funkcije „Rising” (Dizanje) okrenite *gumb termostata* u položaj za ispiranje (40 stupnjeva) i stavite gumb u klasični položaj; ako je pećnica postavljena na drugu temperaturu, neće se pokrenuti funkcija.

Napomena: Možete postaviti vrijeme kuhanja, vrijeme završetka kuhanja (samo ako ste postavili vrijeme kuhanja) i mjerac vremena.

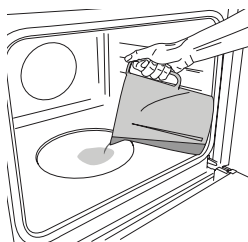

#### STEAM



Za pokretanje funkcije Steam (para) ulijte 200 ml pitke vode na dno pećnice. Funkciju odaberite okretanjem gumba za odabir u smjeru kazaljke na satu na odgovarajuću ikonu, a zatim okrenite gumb termostata u bilo koji položaj između 160 i 180°C (kako je predloženo ikonom). Funkcija će se uključiti, a na zaslonu će se prikazati trenutačno vrijeme. Nije potrebno zagrijavanje. Za završetak kuhanja okrenite gumb za odabir u položaj **0**. Prilikom kuhanja na pari nemojte otvarati vrata i nikada nemojte nadolijevati vodu.

Napomena: Otvaranje vrata i dolijevanje vode tijekom pečenja mogu nepovoljno utjecati na završne rezultate.

### 3. ZAGRIJAVANJE I PREOSTALA TOPLINA

Nakon pokretanja funkcije zvučni signal i ikona  koja treperi na zaslonu označavaju da je uključena faza zagrijavanja pećnice. Po završetku te faze, zvučni signal i stalno uključena ikona  na zaslonu označit će da je pećnica dosegla postavljenu temperaturu: tada stavite jelo u unutrašnjosti i nastavite s pečenjem.

Napomena: Postavljanje namirnica u pećnicu prije završetka zagrijavanja može nepovoljno utjecati na završne rezultate pečenja.



Nakon završetka pripreme hrane i isključenja funkcije, ikona  može i dalje biti vidljiva na zaslonu čak i nakon što se ventilator isključi, što znači da u pećnici još ima zaostale topline.

Napomena: Vrijeme nakon kojega se ikona isključuje, različito je jer ovisi o nizu čimbenika, kao što su temperatura okoline i funkciji koja je bila u upotrebi. U svakom slučaju, proizvod se smatra isključenim kad je strelica na gumbu za odabir okrenuta na „0”.

### 4. PROGRAMIRANJE PEČENJA

Trebat ćete odabrati funkciju prije no što započnete s programiranim pečenjem.



#### TRAJANJE

Držite pritisnutim  sve dok ikona  i „00:00” započnu treperiti na zaslonu.





Upotrijebite **+** ili **-** za postavljanje potrebnog vremena pečenja i pritisnite  za potvrdu.

Funkciju uključite okretanjem *gumba termostata* na potrebnu temperaturu: oglasit će se zvučni signal i na zaslonu će se označiti da je pečenje završeno.

Napomena: Kako biste poništili vrijeme kuhanja koja ste postavili, pritisnite  sve dok ikona  započne treperiti na zaslonu, a zatim upotrijebite **-** za ponovno postavljanje vremena kuhanja na „00:00”. To vrijeme pripreme uključuje fazu zagrijavanja.

#### PROGRAMIRANJE VREMENA ZAVRŠETKA PEČENJA/ ODGODE POČETKA

Nakon postavljanja vremena pripreme hrane, pokretanje funkcije može se odgoditi programiranjem vremena završetka: pritisnite  sve dok ikona  i trenutačno vrijeme započnu treperiti na zaslonu.

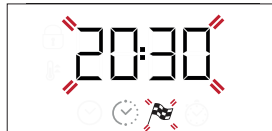



Upotrijebite + ili - za postavljanje željenog vremena završetka i pritisnite ☺ za potvrdu.

Funkciju uključite okretanjem *gumba termostata* na potrebnu temperaturu: funkcija se privremeno prekida dok se automatski ne uključi nakon isteka izračunatog vremena kako bi pečenje završilo u vrijeme koje ste postavili.

Napomena: Postavku poništite tako da isključite pećnicu okretanjem *gumba za odabir* u položaj 0.

Funkcija odgode pokretanja nije dostupna za funkcije Grill (Roštilj) i Turbo Grill (Turbo roštilj).

### KRAJ KUHANJA

Oglasit će se zvučni signal i na zaslonu će se označiti da je funkcija završena.



Okrenite *gumb za odabir* kako biste odabrali drugu funkciju ili u 0 kako biste isključili pećnicu.

Napomena: Ako je uključen mjerač vremena, na zaslonu će se naizmjenično prikazivati "END" i preostalo vrijeme.

### 5. POSTAVLJANJE MJERAČA VREMENA

Ta opcija ne prekida ili programira pečenje, ali omogućuje vam da zaslon upotrebljavate kao mjerač vremena dok je funkcija uključena ili kada je pećnica isključena.

Držite pritisnutim ☺ sve dok 🕒 i ikona "00:00" i "00:00" započnu treperiti na zaslonu.



Upotrijebite + ili - za postavljanje vremena i pritisnite ☺ za potvrdu. Kada mjerač vremena završi s odbrojanjem odabranog trajanja oglasit će se zvučni signal.

Napomene: Mjerač vremena poništite tako da držite pritisnuto ☺ dok ikona 🕒 ne počne treperiti, a zatim upotrijebite - za ponovno postavljanje vremena na "00:00".

### 6. FUNKCIJA AUTOMATSKOG ČIŠĆENJA – PIROLITIČKO

**Ne dirajte pećnicu tijekom ciklusa Pyro.**

**Pazite da se djeca i kućni ljubimci ne približavaju pećnici tijekom i nakon rada ciklusa Pyro (sve dok se prostorija potpuno ne prozračí).**

Sav dodatni pribor izvadite iz pećnice, uključujući i vodilice polica, prije pokretanja funkcije. Ako je pećnica postavljena ispod ploče za kuhanje, provjerite jesu li svi plamenici ili električne ploče isključeni tijekom ciklusa samočišćenja.

Za optimalno čišćenje najtvrdokorniju nečistoću uklonite vlažnom spužvom prije uporabe funkcije Pyro.

Izbjegavajte uključiti pirolitički ciklus čišćenja dok ima ostataka kamenca.

Preporučujemo da funkciju Pyro primjenjujete samo ako je uređaj jako prljav ili stvara neugodne mirise prilikom kuhanja.

Da biste uključili funkciju automatskog čišćenja, okrenite *gumb za odabir* i *gumb termostata* na ikonu 🕒. Funkcija će se automatski uključiti, zaključati vrata i isključiti svjetlo u pećnici: Na zaslonu će se prikazivati vrijeme preostalo do završetka, naizmjenično s "Pyro".



Kada ciklus završi, vrata ostaju zaključana dok se temperatura u pećnici ne spusti na prihvatljivu sigurnu razinu. prostoriju prozračite tijekom i nakon rada ciklusa Pyro.

# TABLICA PEČENJA

RECEPT	FUNKCIJA	ZAGRIJAVANJE	TEMPERATURA (°C)	TRAJANJE (min)	RAZINA I DODATNI PRIBOR
Leavened cakes (Kolači od dizanog tijesta)		Da	170	30 – 50	2
		Da	160	30 – 50	2
		Da	160	40 – 60	4  1
Punjeni kolač (torta od sira, štrudl, voćni kolač)		Da	160 – 200	35 – 90	2
		Da	160 – 200	40 – 90	4  2
Keksi / voćne tortice		Da	160	25 – 35	3
		Da	160	25 – 35	3
		Da	150	35 – 45	4  2
Choux buns (Peciva za princes krafne)		Da	180 – 210	30 – 40	3
		Da	180 – 200	35 – 45	4  2
		Da	180 – 200	35 – 45	5  3  1
Meringues (Poljupci)		Da	90	150 – 200	3
		Da	90	140 – 200	4  2
		Da	90	140 – 200	5  3  1
Pizza/Focaccia		Da	190 – 250	15 – 50	1 / 2
		Da	190 – 250	20 – 50	4  2
Frozen pizza (Zamrznuta pizza)		Da	250	10 – 20	3
		Da	230-250	10 – 25	4  2
Slani kolači (pita od povrća, quiche)		Da	180 – 200	40 – 55	3
		Da	180 – 200	45 – 60	4  2
		Da	180 – 200	45 – 60	5  3  1
Vols-au-vent/krekeri od lisnatog tijesta		Da	190 – 200	20 – 30	3
		Da	180 – 190	20 – 40	4  2
		Da	180 – 190	20 – 40	5  3  1
Lazanje / zapečena tjestenina / kaneloni / kolači s voćem		Da	190 – 200	45 – 65	2
Janjetina / teletina / govedina 1 kg		Da	190 – 200	80 – 110	3
Pečeno meso s hrskavom kožicom 2 kg		Da	180 – 190	110 – 150	3
Pile / zec / patka 1 kg		Da	200 – 230	50 – 100	2
Puran/guska 3 kg		—	190 – 200	100 – 160	2
Baked fish (Pečena riba)/en papillote (file, cijela)		Da	170 – 190	30 – 45	2

DODATNI PRIBOR					
	Žičana rešetka	Lim za pečenje na žičanoj rešetki	Plitica za pečenje/plitica za skupljanje suviše tekućine ili lim za pečenje na žičanoj rešetki	Plitica za sakupljanje viška tekućine/plitica za pečenje	Plitica za sakupljanje viška tekućine/plitica za pečenje s 200 ml vode

FUNKCIJE						
	Conventional (Konvencionalno)	Forced Air (Termoventilacija)	Pizza	Grill	Turbo grill (Turbo roštilj)	Eco forced air (Eko termoventilacija)

RECEPT	FUNKCIJA	ZAGRIJAVANJE	TEMPERATURA (°C)	TRAJANJE (min)	RAZINA I DODATNI PRIBOR
Stuffed vegetables (Nadjeveno povrće) (tomatoes (rajčice), courgettes (tikvice), aubergines (patlidžani))		Da	180 – 200	50 – 70	3
Prepečeni kruh		5'	250	2 – 6	5
Ribljí fileti/komadi		—	230 – 250	15 – 30 *	4  3
Kobasice/ražnjíci/rebarca/pljeskavice		—	250	15 – 30 *	5  4
Roast chicken (Pečeno pile) 1 – 1,3 kg		Da	200 – 220	55 - 70 **	2  1
Slabije pečeno goveđe pečenje 1 kg		Da	200 – 210	35 – 50 **	3
Janjeći but/koljenica		Da	200 – 210	60 – 90 **	3
Roast potatoes (Pečeni krumpir)		Da	200 – 210	35 – 55	2
Vegetable gratin (Zapečeno povrće)		—	200 – 210	25 – 55	3
Meso i krumpiri		Da	190 – 200	45 - 100 ***	4  1
Riba i povrće		Da	180	30 - 50 ***	4  2
Lasagne i meso		Da	200	50 - 100 ***	4  1
Kompletno jelo: Voćna torta (razina 5)/lasagne (razina 3)/meso (razina 1)		Da	180 – 190	40 - 120 ***	5  3  1
Pečeno meso/punjeno pečeno meso		—	170 – 180	100 – 150	3

\* Okrenite hranu na polovici pečenja

\*\*\* Okrenite hranu na dvije trećine pečenja (po potrebi).

\*\*\* Procijenjeno trajanje: hrana se može izvaditi iz pećnice u različita vremena, ovisno o željama.



## TABLICA PRIPREME HRANE ZA FUNKCIJU STEAM+

JELO	RECEPT	KOLIČINA	VRIJEME (min)	DODATNI PRIBOR	RAZINA	VODA
 KRUH	Peciva	80 - 100 g	30 – 45		2	 200 ml
	Sendvič kruh u kalupu	300 - 500 g	40 – 60			
	Kruh	500 g - 2 kg	50 – 100			
	Baguettes (Bageti)	200 - 300 g	30 – 45			
 MESO	Pečenje	1 kg	60 - 110			
	Rebra	500 g - 1,5 kg	50 - 75			
	Chicken (Piletina)	1 - 1,5 kg	55 - 80			
	Piletina / Puretina	3 kg	100 - 140			
 RIBA	Filet mignon	0,5 - 2 cm	15 - 25			
	Filet mignon	2 - 4 cm	20 - 35			
	Whole Fish (Cijela riba)	300 – 600 g	20 – 30			
	Whole Fish (Cijela riba)	600 - 1200 g	25 – 45			
 POVRĆE	Krumpir pripremljen na pari	0,5 - 1,5 kg	45 – 60			
	Punjene paprike	1 - 2 kg	35 – 55			
	Brokula pripremljena na pari	0,3 - 1 kg	30 – 50			
	Tikvice pripremljene na pari	0,5 - 1,5 kg	30 – 50			
 SLASTICE	Cookies (Kolačići)	plitica	25 – 35			
	Mufin	30 - 60 g	25 – 45			
	Biskvit	500 - 700 g	30 – 50			
	Pita	kalup	35 – 55			

Funkciju STEAM+ pokrećite samo dok je pećnica hladna. Otvaranje vrata i dolijevanje vode tijekom pečenja mogu nepovoljno utjecati na završne rezultate.

DODATNI PRIBOR	 Žičana rešetka	 Lim za pečenje na žičanoj rešetki	 Plitica za pečenje/plitica za skupljanje suvišne tekućine ili lim za pečenje na žičanoj rešetki	 Plitica za sakupljanje viška tekućine/plitica za pečenje	 Plitica za sakupljanje viška tekućine/plitica za pečenje s 200 ml vode
FUNKCIJE	 Conventional (Konvencionalno)	 Forced Air (Termoventilacija)	 Pizza	 Grill	 Turbo grill (Turbo roštilj)
					 Eco forced air (Eko termoventilacija)

# ČIŠĆENJE I ODRŽAVANJE

Provjerite je li se uređaj ohladio prije obavljanja zahvata održavanja ili čišćenja.

Ne upotrebljavajte parne čistače.

Ne upotrebljavajte čeličnu vunu, abrazivne žice ili abrazivna/korozivna sredstva za čišćenje jer bi to moglo oštetiti površinu uređaja.

Nosite zaštitne rukavice.

Pećnicu morate iskopčati iz napajanja prije bilo kakvih zahvata održavanja.

## VANJSKE POVRŠINE

Očistite površine vlažnom krpom od mikro vlakana. Ako su jako prljave, dodajte vodi nekoliko kapi pH neutralnog deterdženta. Dovršite suhom krpom.

Ne upotrebljavajte nagrizajuća ili abrazivna sredstva za čišćenje. Ako bilo koji od tih proizvoda slučajno dođe u dodir s uređajem, odmah očistite vlažnom krpom od mikro vlakana.

## UNUTARNJE POVRŠINE

• Nakon svake upotrebe ostavite pećnicu da se ohladi i zatim je očistite po mogućnosti dok je još topla kako biste uklonili sve taloge ili mrlje prouzročene ostacima hrane. Kako biste osušili kondenzaciju koja se stvorila kao rezultat pečenja s visokim udjelom vode ostavite pećnicu da se do kraja ohladi, a zatim je obrišite krpom ili spužvom.

• Da biste uklonili preostali kamenac s dna unutrašnjosti nakon **STEAM** ciklusa kuhanja, preporučujemo da unutrašnjost

očistite proizvodima dostupnima u postprodajnom servisu (pratite upute na proizvodu).

Čišćenje se preporučuje barem nakon svakih 5 – 10

**STEAM** ciklusa kuhanja.

• Ako na unutarnjim površinama ima tvrdokorne prljavštine, za optimalne rezultate čišćenja preporučujemo pokretanje funkcije automatskog čišćenja. Izbjegavajte uključiti pirolitički ciklus čišćenja dok ima ostataka kamenca. Prije čišćenja provedite čišćenje kamenca na gore opisani način.

• Vrata se mogu lako skinuti i postaviti kako bi se olakšalo čišćenje stakla.

• Staklo vrata čistite odgovarajućim tekućim deterdžentom.

## DODATNI PRIBOR

Dodatni pribor namočite sa sredstvom za pranje posuđa odmah nakon uporabe; upotrijebite rukavice za pećnicu ako su još vrući. Ostatke hrane lako možete ukloniti četkicom ili spužvom.

## SKIDANJE I POSTAVLJANJE VRATA

**1. Vrata skinite tako da ih do kraja otvorite i spustite zasune dok ne dođu u položaj za odbravljanje.**

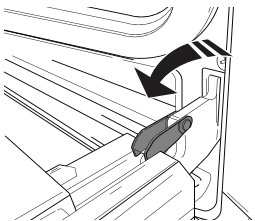

**2. Zatvorite vrata koliko god to možete.**

Čvrsto uhvatite vrata s obje ruke; ne držite ih za ručku. Vrata jednostavno skinite tako da ih nastavljate zatvarati dok ih istovremeno vučete prema gore (a) dok se ne otpuste iz svog ležišta (b).

Stavite vrata sa strane, oslanjajući ih na meku površinu.

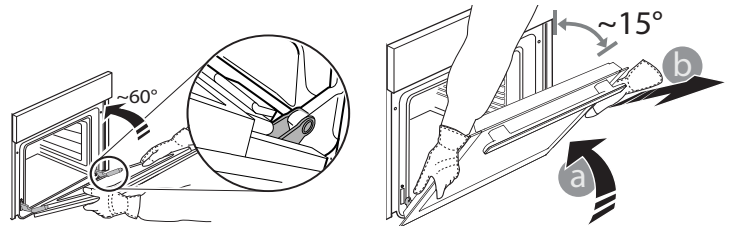

**3. Ponovno postavite vrata pomičući ih prema pećnici, poravnavajući kuke šarki s ležištima i učvršćujući gornji dio na njegovo ležište.**

**4. Spustite vrata pa ih otvorite do kraja.**

Šarke spustite u njihov početni položaj: provjerite jeste li ih do kraja spustili.

**5. Pokušajte zatvoriti vrata i provjerite jesu li poravnata s upravljačkom pločom. Ako nisu, ponovite gore opisane korake.**

## ZAMJENA ŽARULJE

1. Iskopčajte pećnicu iz struje.

2. Odvijte pokrov svjetla, zamijenite žarulju i ponovno zavijte pokrov na svjetlo.

3. Ponovno ukopčajte pećnicu u struju.

Napomena: Upotrebljavajte samo halogene žarulje od 25 W/230 V, tip G9, T300 °C. Žarulja koja se nalazi u uređaju posebno je namijenjena za kućanske uređaje i nije prikladna za rasvjetu u kućanstvu (Uredba EZ 244/2009).

Žarulje su dostupne u našem postprodajnom servisu. – Žaruljama ne rukujte goloruki jer bi ih otisci prstiju mogli oštetiti. Ne upotrebljavajte pećnicu prije nego što ponovno postavite pokrov svjetla.

## ČIŠĆENJE STAKLENIH VRATA

1. Nakon skidanja vrata i njihovog postavljanja na meku površinu s ručkom okrenutom prema dolje, istovremeno pritisnite dvije pričvršne kopče i izvadite gornji rub vrata tako da ga povučete prema sebi.

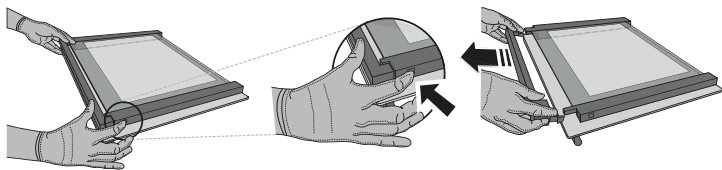

2. Podignite i čvrsto uhvatite unutarnje staklo s obje ruke, izvadite ga i postavite na meku površinu prije čišćenja.

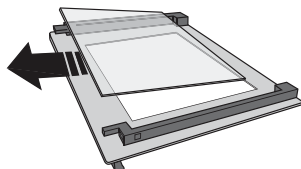

3. Ponovno postavite srednju staklenu plohu (označeni slovom "1R") prije postavljanja unutarnje staklene plohe: Kako biste pravilno postavili staklene plohe provjerite može li se oznaka "R" vidjeti u lijevom kutu. Najprije umetnite dugu stranu stakla označenu slovom "R" u potporna ležišta, pa je zatim spustite u položaj. Ponovite postupak za obje staklene plohe.

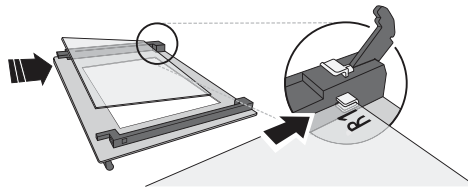

4. Namjestite gornji rub: Klik će označiti točno postavljanje. Provjerite je li brtva pričvršćena prije ponovnog postavljanja vrata.

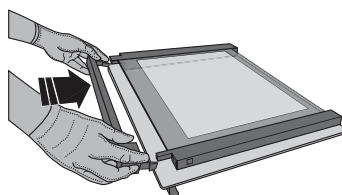

## RJEŠAVANJE PROBLEMA

PROBLEM	MOGUĆI UZROK	RJEŠENJE
Pećnica ne radi.	Nestalo je struje. Došlo je do isključenja iz mreže.	Provjerite ima li struje u mreži i je li pećnica ukopčana u struju. Isključite i ponovno uključite pećnicu kako biste provjerili javlja li se kvar i dalje.
Na zaslonu se prikazuje slovo „F“ iza kojeg slijedi broj ili slovo.	Kvar pećnice.	Obratite se najbližem postprodajnom servisu za korisnike i navedite broj iza kojeg slijedi slovo „F“.
Na zaslonu se prikazuje poruka „Hot“ (Vruće) i odabrana se funkcija ne pokreće.	Previsoka temperatura.	Pustite da se pećnica ohladi prije uključivanja funkcije. Odaberite drugu funkciju.
Tekst na zaslonu nije jasan i čini se da je u kvaru.	Postavljen je neki drugi jezik.	Obratite se najbližem postprodajnom servisnom centru.

\* Dostupno samo na određenim modelima

Pravila, standardne dokumente i dodatne informacije o proizvodu možete pronaći tako da:

- Koristeći QR kod na Vašem uređaju
- posjetite naše web-mjesto [docs.whirlpool.eu](http://docs.whirlpool.eu)
- Možete i kontaktirati naš postprodajni servis (broj telefona potražite u knjižici jamstva). Kada se obraćate našem postprodajnom servisu navedite kodove navedene na identifikacijskoj pločici proizvoda.

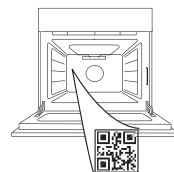

Whirlpool



400011710179





DĚKUJEME, ŽE JSTE SI ZAKOUPILI VÝROBEK ZNAČKY WHIRLPOOL

Přejete-li si získat plnou podporu, zaregistrujte svůj výrobek na [www.whirlpool.eu/register](http://www.whirlpool.eu/register)

ABYSTE ZÍSKALI VÍCE INFORMACÍ, NASKENUJTE PROSÍM QR KÓD NA VAŠEM SPOTŘEBIČI

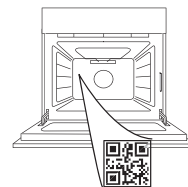

Před použitím spotřebiče si pečlivě přečtěte bezpečnostní pokyny.

## POPIS PRODUKTU

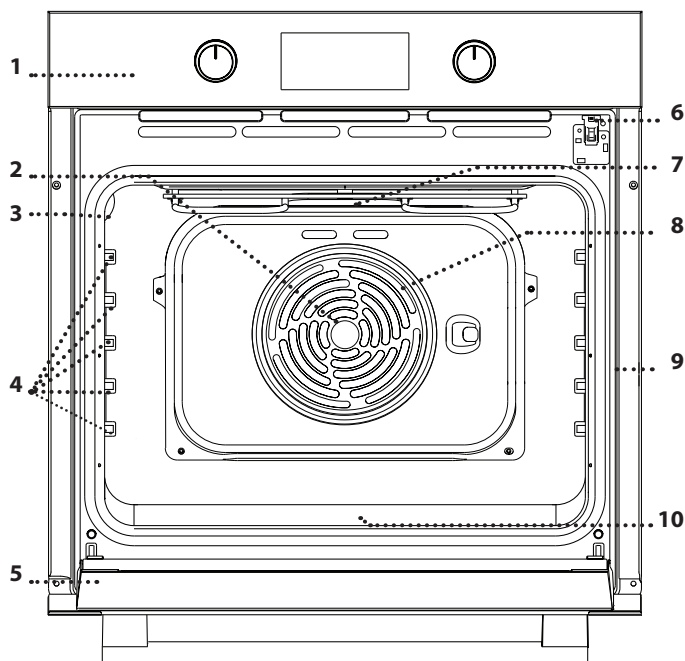

1. Ovládací panel
2. Ventilátor
3. Osvětlení
4. Vodicí mřížky (úroveň je vyznačena na stěně vnitřního prostoru trouby)
5. Dvířka
6. Zámek dveří (uzamkne dveře po dobu automatického čištění a po jeho skončení)
7. Horní topné těleso / gril
8. Kruhové topné těleso (není vidět)
9. Identifikační štítek (neodstraňujte)
10. **STEAM** prohlubeň na pitnou vodu

## POPIS OVLÁDACÍHO PANELU

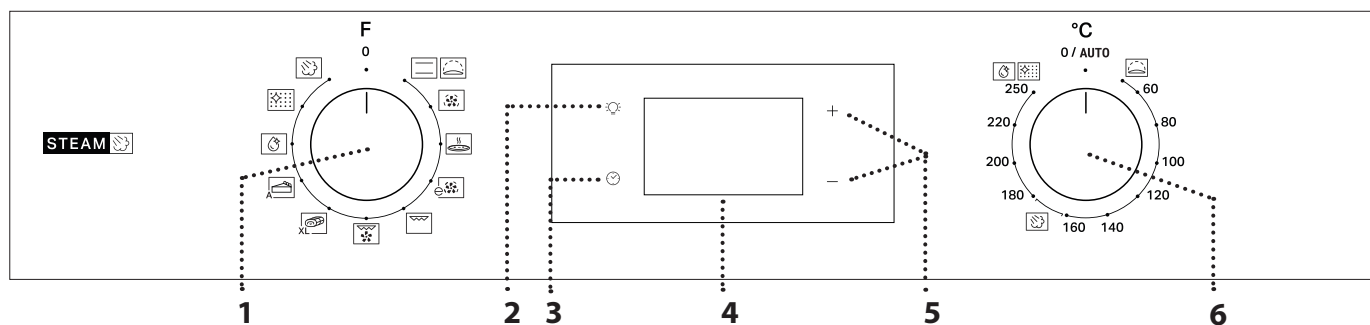

### 1. VOLICÍ KNOFLÍK

Pro zapínání trouby výběrem funkce. Přejete-li si troubu vypnout, otočte do polohy 0.

### 2. OSVĚTLENÍ

Když je trouba zapnutá, stisknutím tlačítka se zapíná nebo vypíná světlo vnitřního prostoru.

### 3. NASTAVENÍ DENNÍHO ČASU

Pro přístup k nastavení doby přípravy, odloženého startu a časovače.

Pro zobrazení času u vypnuté trouby.

### 4. DISPLEJ

### 5. TLAČÍTKA NASTAVENÍ

Pro změnu nastavení doby přípravy.

### 6. OVLADAČ TERMOSTATU

Otočením se volí teplota při aktivaci manuálních funkcí.

Upozornění: Typ knoflíku se může lišit v závislosti na modelu. Jsou-li knoflíky aktivované (stisknutím), stlačením uprostřed je z polohy usazení uvolníte.

# PŘÍSLUŠENSTVÍ

## ROŠT

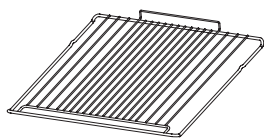

Použití: k pečení pokrmů nebo jako podložka pro nádoby, dortové formy a jiné žáruvzdorné nádoby.

## HLUBOKÝ PLECH\*

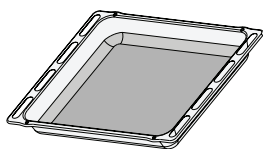

Použití: jako plech pro účely pečení masa, ryb, zeleniny, chlebového pečiva typu „focaccia“ atd. nebo k zachycování uvolňujících se šťáv, je-li umístěn pod rošt.

## PLECH NA PEČENÍ\*

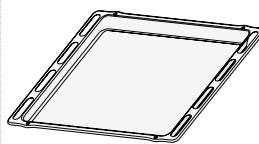

Použití: k pečení chleba a pečiva, jakož i přípravě pečeného masa, ryb pečených v papilotě atd.

## POSUVNÉ DRÁŽKY \*

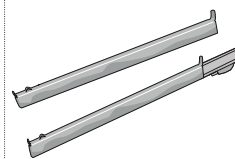

Pro usnadnění vkládání a vyjímání příslušenství.

\* K dispozici pouze u určitých modelů

Počet kusů a typ příslušenství se může v závislosti na zakoupeném modelu lišit.

V servisním středisku si můžete zakoupit další příslušenství.

## VLOŽENÍ ROŠTU A DALŠÍHO PŘÍSLUŠENSTVÍ

Vložte rošt do požadované úrovně. Přitom jej držte tak, aby byl mírně nakloněn směrem nahoru, přičemž nejprve položte zvýšenou zadní stranu (směřující nahoru).

Poté jej zasuňte horizontálně do vodicích lišt, a to co nejvíce dozadu.

Další příslušenství, jako například plech na pečení, vkládejte ve vodorovné poloze zasunutím do drážek.

## VÝSUVNÉ ROŠTY A VODICÍ DRÁŽKY

Před použitím trouby odstraňte z výsuvných lišt ochrannou pásku [a] a poté ochrannou fólii [b].

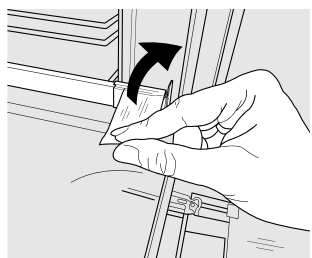

[a]

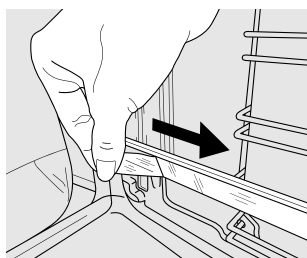

[b]

### VYJMUTÍ VÝSUVNÝCH LIŠT [c]

Zatáhněte za spodní část výsuvné lišty, aby došlo k vyháknutí ze spodních háčků (1) a následně zatáhněte směrem nahoru, čímž dojde k vysazení z horních háčků (2).

### OPĚTOVNÉ NASAZENÍ VÝSUVNÝCH LIŠT [d]

Zahákněte horní háčky za vodicí drážku (1) a následně oproti ní zatlačte spodní část výsuvné lišty, dokud spodní háčky nezacvaknou (2).

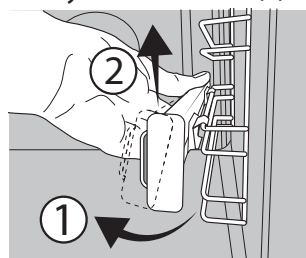

[c]

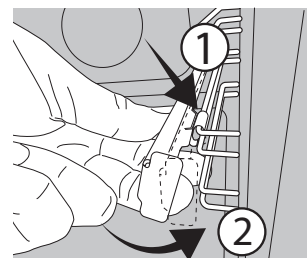

[d]

### DEMONTÁŽ A INSTALACE VODICÍCH DRÁŽEK

1. Pro demontáž bočních vodicích mřížek pevně uchopte vnější část mřížky a vytáhněte ji směrem k sobě. Tím se uvolní podpěry a dva vnitřní háčky z příslušných otvorů.

2. Při vracení vodicích mřížek na místo nejprve zasuňte háčky do příslušných otvorů. Poté nastavte vnější část k příslušnému otvoru, zasuňte podpěru a pevně zatlačte směrem ke stěně trouby, aby se vodicí mřížky zajistily na místě.

# FUNKCE



## TRADIČNÍ

Slouží k pečení jakéhokoli jídla pouze na jednom roštu.



## KYNUTÍ

Napomáhá sladkému nebo slanému těstu účinně vykynout. Funkce se zapíná otočením *ovladače termostatu* na příslušný symbol.



## HORKÝ VZDUCH

Pro přípravu různých druhů jídel, které vyžadují stejnou teplotu na několika výškových úrovních současně (maximálně třech). U této funkce nedochází k vzájemnému přenosu vůní mezi jednotlivými jídly.



## PIZZA

K pečení pizzy a chleba různých druhů a velikostí. Doporučujeme prohodit polohu plechů v polovině doby pečení.



## EKO HORKÝ VZDUCH

Pro pečení pečeně a nadívaného masa na jedné úrovni. Díky pozvolné a střídavé cirkulaci vzduchu je jídlo chráněno před nadměrným vysušením.

Je-li tato úsporná funkce EKO používána, kontrolka zůstane po celou dobu přípravy vypnutá. Během pečení je ale možné ji opět zapnout stisknutím



## GRIL

Ke grilování steaků, kebabů a uzenin, k zapékání či gratinování zeleniny nebo k opékání topinek. K zachycení uvolňujících se šťáv při grilování masa doporučujeme použít odkapávací plech: Plech umístěte na kteroukoli úroveň pod roštem a přidejte 200 ml pitné vody.



## TURBO GRIL

K pečení velkých kusů masa (kýt, rostbífů, kuřat). K zachycení uvolňujících se šťáv doporučujeme používat odkapávací plech: Plech umístěte na kteroukoli úroveň pod roštem a přidejte 200 ml pitné vody.



## MAXI COOKING

Slouží k pečení velkých kusů masa (nad 2,5 kg).

Během přípravy doporučujeme masem otáčet, aby bylo zajištěno důkladné a rovnoměrné zhnědnutí na obou stranách. Rovněž doporučujeme maso často podlévat, aby nedošlo k jeho přílišnému vysušení.



## PASTRY AUTO (CUKROVÍ A DORTY)

Tato funkce automaticky zvolí ideální teplotu a dobu pečení pro dorty a koláče. Před spuštěním cyklu musí trouba vychladnout.



## STEAM + (FUNKCE PÁRA+)

Funkce „Pára+“ (Steam+) umožňuje dosáhnout vynikajícího výkonu díky přítomnosti páry v pečicím cyklu. Tato funkce automaticky řídí ideální teplotu pro přípravu nejrůznějších receptů; doby vaření hlavních pokrmů jsou uvedeny v příslušné tabulce. Funkci páry aktivujete vždy, je-li trouba studená, a na dno trouby nalijete 200 ml pitné vody. Pro aktivaci funkce „Pára+“ je třeba otočit knoflík termostatu do polohy na symbolu

## FLEXI CLEAN PACK (BALÍČEK FLEXI CLEAN)



## SMARTCLEAN

Díky působení páry, která se uvolňuje při tomto čisticím cyklu za nízké teploty, umožňuje tato funkce snadno odstranit nečistoty a zbytky jídla. Za účelem aktivace funkce „Smart Clean“ nalijte na dno trouby 100–120 ml pitné vody a poté otočte volicí knoflík a knoflík termostatu na symbol . Nejlepší je používat funkci v délce 35 minut. Před spuštěním cyklu musí trouba vychladnout. Poloha ikony neodpovídá teplotě dosahované během cyklu čištění.



## AUTOMATICKÉ ČIŠTĚNÍ – PYRO

Slouží k odstranění nečistot z pečení pomocí cyklu s velmi vysokou teplotou. Pro aktivaci této funkce uveďte knoflík termostatu do polohy . Poloha symbolu neodpovídá skutečné teplotě dosažené během cyklu čištění.

## PŘED PRVNÍM POUŽITÍM

### 1. NASTAVENÍ DENNÍHO ČASU

Při prvním zapnutí spotřebiče budete muset nastavit čas: Podržte , dokud na displeji nezačne blikat ikona a dvě číslice nastavení hodin.



Pro nastavení hodin použijte + nebo - a pro potvrzení stiskněte . Na displeji začnou blikat dvě číslice nastavení minut. Pro nastavení minut použijte + nebo - a pro potvrzení stiskněte .

Upozornění: Když bliká ikona , např. v důsledku delšího výpadku elektrického proudu, budete muset čas nastavit znovu.

### 2. NASTAVENÍ SPOTŘEBY ENERGIE

Trouba je z výroby naprogramována tak, aby pracovala při výkonu vyšším než 3 kW („Hi“). Aby bylo možné troubu provozovat při výkonu odpovídajícímu výkonu vaší domácí sítě, který je nižší než 2,9 kW (Lo), bude třeba, abyste upravili nastavení.

Pro vstup do nabídky nastavení otočte *ovladačem výběru* na , a poté jej vraťte do polohy 0.

Poté ihned na pět sekund podržte stisknutá tlačítka + a -.



Pomocí tlačítek + a - upravte nastavení a poté pro potvrzení podržte alespoň na dvě sekundy stisknuté tlačítko .

### 3. ZAHŘÁTÍ TROUBY

Z nové trouby se mohou uvolňovat pachy, které souvisejí s proběhlým procesem výroby: Jedná se o zcela běžný jev. Před započetím vaření tedy doporučujeme zahřát troubu prázdnou za účelem odstranění jakéhokoli případného zápachu.

## BĚŽNÉ POUŽÍVÁNÍ

### 1. ZVOLTE FUNKCI

Funkci zvolte otočením *ovladače výběru* na symbol požadované funkce: Rozsvítí se displej a zazní zvukový signál.



### 2. AKTIVUJTE FUNKCI

#### S RUČNÍM NASTAVENÍM

Pro spuštění zvolené funkce nastavte požadovanou teplotu otočením *ovladače termostatu*.



Uvědomte si prosím: Během pečení můžete změnit funkci otočením *ovladače výběru* nebo upravit teplotu otočením *ovladače termostatu*. Funkce se nespustí, pokud bude knoflík termostatu v poloze **O / AUTO** (s výjimkou automatické funkce pro CUKROVÍ A DORTY (PASTRY AUTO)). Můžete nastavit dobu přípravy, čas ukončení (pouze nastavíte-li dobu přípravy) a časovač.

#### KYNUTÍ

Pro spuštění funkce kynutí (Rising) otočte *knoflík termostatu* do polohy pro kynutí (40 stupňů) a knoflík funkce uveďte do polohy pro tradiční pečení; je-li trouba nastavena na jinou teplotu, funkce se nespustí.

Upozornění: Můžete nastavit dobu přípravy, čas ukončení (pouze nastavíte-li dobu přípravy) a časovač.

#### STEAM

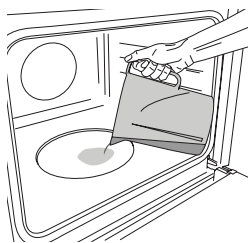

Pro spuštění funkce páry nalijte na dno trouby 200 ml pitné vody. Funkci zvolte otáčením *ovladače výběru* ve směru hodinových ručiček na příslušnou ikonu a *ovladače termostatu* do libovolné polohy mezi 160 a 180 °C (podle příslušné ikony).



Funkce se spustí a na displeji se zobrazí aktuální denní čas. Předehřev není nutný. Přejete-li si pečení ukončit, otočte volicí knoflík do polohy **0**. Během tepelné úpravy v páře neotevírejte dvířka a nikdy nedoplňujte vodu.

Upozornění: Otevření dveří a přidání vody během pečení může mít nepříznivý vliv na konečný výsledek.

Z trouby odstraňte všechny ochranné kartóny nebo fólie a vyjměte rovněž i veškeré uvnitř uložené příslušenství. Zahřívajte troubu na 250 °C po dobu přibližně jedné hodiny. V této době musí být trouba prázdná.

Upozornění: Při prvním použití trouby doporučujeme prostor větrat.

### 3. PŘEDEHŘEV A ZBYTKOVÉ TEPLA

Jakmile se funkce spustí, zvukový signál a blikající ikona  na displeji indikují, že fáze předehřívání byla aktivována. Na konci této fáze zazní zvukový signál a ikona  na displeji indikuje dosažení nastavené teploty: V tomto okamžiku vložte jídlo do trouby a pokračujte v pečení.

Upozornění: Vložení jídla do trouby před dokončením předehřívání může mít negativní vliv na konečný výsledek přípravy pokrmu.

Po dokončení vaření a deaktivaci funkce může zůstat ikona  viditelná na displeji, a to i po vypnutí chladicího ventilátoru, na znamení toho, že je v prostoru trouby stále zbytkové teplo.

Upozornění: Doba, po které se ikona vypne, závisí na celé řadě faktorů, jako je teplota okolního prostředí či použitá funkce. V každém případě je spotřebič vypnutý, pokud je ukazatel na ovladači volby otočen do polohy „0“.

### 4. PROGRAMOVÁNÍ PEČENÍ

Před zahájením naprogramování vaření musíte zvolit funkci.



#### DOBA TRVÁNÍ

Tiskněte , dokud na displeji nezačne blikat ikona  a „00:00“.





K nastavení požadované doby pečení použijte **+** nebo **-** a potvrzení provedte stiskem .

Aktivujte funkci otočením *ovladače termostatu* na požadovanou teplotu: Zazní zvukový signál a na displeji se zobrazí, že je pečení ukončeno.

Upozornění: Zrušit nastavenou dobu pečení lze stisknutím , dokud na displeji nezačne blikat ikona , poté tlačítkem **-** vynulujte dobu pečení na „00:00“. Tato doba pečení zahrnuje fázi předehřevu.

#### NAPROGRAMOVÁNÍ ČASU UKONČENÍ / ODLOŽENÉHO STARTU

Po nastavení doby přípravy je možné odložit spuštění funkce naprogramováním času ukončení: Stiskněte , dokud na displeji nezačne blikat ikona  a aktuální čas.

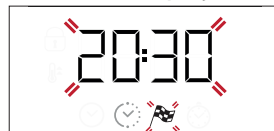

K nastavení požadovaného času ukončení přípravy použijte + nebo - a potvrzení provedte stiskem ☺.

Aktivujte funkci otočením *ovladače termostatu* na požadovanou teplotu: Funkce je pozastavena a spustí se automaticky po určité době, která byla vypočtena tak, aby příprava pokrmu byla dokončena ve vámi nastaveném čase.

Upozornění: Pokud chcete nastavení zrušit, vypněte troubu otočením *ovladače výběru* do polohy 0.

Funkce odloženého startu není k dispozici pro funkce Gril a Turbo Gril.

## KONEC PEČENÍ

Zazní zvukový signál a na displeji se zobrazí, že funkce je ukončena.



Otočením *ovladače výběru* zvolte jinou funkci, nebo nastavením 0 vypněte troubu.

Upozornění: Je-li aktivní časovač, na displeji se střídavě zobrazuje „END“ a zbývající čas.

## 5. NASTAVENÍ ČASOVAČE

Tato volba nepřerušuje nebo nenastavuje vaření, ale umožní vám použít displej jako časovač, buď během aktivní funkce, nebo u vypnuté trouby.

Tiskněte ☺, dokud na displeji nezačne blikat ikona ☺ a „00:00“.



K nastavení času použijte + nebo - a provedte potvrzení stisknutím ☺. Po ukončení odpočítávání zvoleného času samostatného časového spínače bude znít akustický signál.

Poznámky: Časovač zrušíte tak, že tisknete ☺, dokud nezačne blikat ikona ☺, poté tlačítkem - vynulujete čas na „00:00“.

## 6. AUTOMATICKÉ ČIŠTĚNÍ – PYROLYTICKÉ ČIŠTĚNÍ

**Během cyklu pyrolytického čištění se trouby nedotýkejte.**

**Během pyrolytického čištění a po skončení cyklu udržujte děti a zvířata v bezpečné vzdálenosti od trouby (dokud není dokončen cyklus větrání).**

Před aktivací této funkce vyjměte z trouby veškeré příslušenství, včetně bočních vodicích mřížek. V případě, že je trouba instalovaná pod varnou deskou, zkontrolujte, zda jsou během samočisticího cyklu vypnuté hořáky či elektrické ploténky.

Pro dosažení dokonalých výsledků čištění odstraňte vlhkou houbičkou před zapnutím funkce pyrolytického čištění nejprve největší usazeniny.

Nespouštějte cyklus pyrolytického čištění, pokud je v troubě usazený vodní kámen.

Pokud je trouba silně znečištěna nebo se z ní při pečení uvolňují nepříjemné pachy, doporučujeme používat výhradně standardní funkci Pyrolytické čištění.

Pro aktivaci funkce automatického čištění otočte *ovladačem výběru* a *ovladačem termostatu* na ikonu ☺. Funkce se automaticky aktivuje, zamknou se dvířka a světlo v troubě zhasne: Na displeji se střídavě zobrazuje doba zbývající do konce cyklu a „Pyro“.

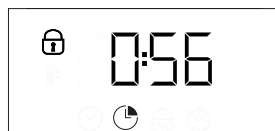

Jakmile je cyklus dokončen, dvířka zůstanou zamknutá, dokud se teplota uvnitř trouby nevrátí na přijatelnou bezpečnou úroveň. Během cyklu pyrolytického čištění a po jejím skončení vyvětrejte místnost.



# TABULKA TEPELNÉ ÚPRAVY

RECEPT	FUNKCE	PŘEDEHŘEV	TEPLOTA (°C)	DOBA TRVÁNÍ (Min)	ÚROVEŇ A PŘÍSLUŠENSTVÍ
Kynuté koláče		Ano	170	30–50	2
		Ano	160	30–50	2
		Ano	160	40–60	4  1
Koláč s náplní (tvarohový koláč „cheesecake“, závin, ovocný koláč)		Ano	160–200	35–90	2
		Ano	160–200	40–90	4  2
Čajové pečivo / ovocné koláčky		Ano	160	25–35	3
		Ano	160	25–35	3
		Ano	150	35–45	4  2
Choux buns (Odpalované pečivo)		Ano	180–210	30–40	3
		Ano	180–200	35–45	4  2
		Ano	180–200	35–45	5  3  1
Pusinky		Ano	90	150–200	3
		Ano	90	140–200	4  2
		Ano	90	140–200	5  3  1
Pizza/focaccia (typ chlebového pečiva)		Ano	190–250	15–50	1 / 2
		Ano	190–250	20–50	4  2
Mražená pizza		Ano	250	10–20	3
		Ano	230–250	10–25	4  2
Slané koláče (zeleninový koláč, quiche)		Ano	180–200	40–55	3
		Ano	180–200	45–60	4  2
		Ano	180–200	45–60	5  3  1
Vols-au-vent (plněné pečivo z listového těsta) / drobné pečivo z listového těsta		Ano	190–200	20–30	3
		Ano	180–190	20–40	4  2
		Ano	180–190	20–40	5  3  1
Lasagne / zapečené těstoviny / plněné těstoviny „canneloni“ / pečené pudinky typu „flan“		Ano	190–200	45–65	2
Jehněčí / telecí / hovězí 1 kg		Ano	190–200	80–110	3
Pečené maso s křupavou kůží 2 kg		Ano	180–190	110–150	3
Kuře/králík/kachna 1 kg		Ano	200–230	50–100	2
Krůta/husa 3 kg		-	190–200	100–160	2
Pečená ryba / v papilotě (filety, vcelku)		Ano	170–190	30–45	2
Plněná zelenina (tomatoes (rajčata), courgettes (cukety), aubergines (lilký))		Ano	180–200	50–70	3

PŘÍSLUŠENSTVÍ	Rošt	Pečící nádoba pro položení na rošt	Plech na pečení / odkapávací plech na roštu	Odkapávací plech / plech na pečení	Odkapávací plech / plech na pečení se 200 ml vody
---------------	------	------------------------------------	---	------------------------------------	---

FUNKCE	Tradiční	Horký vzduch	Pizza	Gril	Turbo gril	Eko horký vzduch
--------	----------	--------------	-------	------	------------	------------------

RECEPT	FUNKCE	PŘEDEHŘEV	TEPLOTA (°C)	DOBA TRVÁNÍ (Min)	ÚROVEŇ A PŘÍSLUŠENSTVÍ
Opečený chléb		5'	250	2–6	5
Rybí filé / plátky		–	230–250	15–30 *	4 3
Klobásy/kebaby/ žebírka/hamburgery		–	250	15–30 *	5 4
Pečené kuře 1–1,3 kg		Ano	200–220	55–70 **	2 1
Krvavý rostbíf 1 kg		Ano	200–210	35–50 **	3
Jehněčí kýta/koleno		Ano	200–210	60–90 **	3
Pečené brambory		Ano	200–210	35–55	2
Zapékaná zelenina		–	200–210	25–55	3
Maso a brambory		Ano	190–200	45–100 ***	4 1
Ryby a zelenina		Ano	180	30–50 ***	4 2
Lasagne a maso		Ano	200	50–100 ***	4 1
Kompletní jídlo: ovocný dort (úroveň 5) / lasagne (úroveň 3) / maso (úroveň 1)		Ano	180–190	40–120 ***	5 3 1
Pečené maso / nadívané maso		–	170–180	100–150	3

\* V polovině doby pečení jídlo obraťte

\*\* Po uplynutí dvou třetin doby přípravy jídlo obraťte (v případě potřeby).

\*\*\* Odhadovaná doba přípravy: Jídlo lze z trouby kdykoli vytáhnout, záleží na vašich požadavcích.



## TABULKA TEPELNÉ ÚPRAVY S FUNKCÍ PÁRA+

JÍDLO	RECEPT	MNOŽSTVÍ	ČAS (min)	PŘÍSLUŠENSTVÍ	ÚROVEŇ	VODA
 CHLÉB	Malé pečivo	80–100 g	30–45		2	 200 ml
	Sendvič ve formě	300–500 g	40–60			
	CHLÉB	500 g až 2 kg	50–100			
	Bagety	200–300 g	30–45			
 MASO	Pečeně	1 kg	60–110			
	Žebírka	500 g až 1,5 kg	50–75			
	Chicken (Kuře)	1–1,5 kg	55–80			
	Kuře/krůta	3 kg	100–140			
 RYBA	Plátek masa	0,5–2 cm	15–25			
	Plátek masa	2–4 cm	20–35			
	Celá ryba	300–600 g	20–30			
	Celá ryba	600–1 200 g	25–45			
 ZELENINA	Brambory v páře	0,5–1,5 kg	45–60			
	Plněné papriky	1–2 kg	35–55			
	Brokolice v páře	0,3–1 kg	30–50			
	Cukety v páře	0,5–1,5 kg	30–50			
 A MOUČNÍKY	Jemné pečivo	plech	25–35			
	Muffiny	30–60 g	25–45			
	Piškotový koláč	500–700 g	30–50			
	Koláč	plech	35–55			

Funkci PÁRA+ používejte pouze tehdy, když je trouba studená. Otevření dveří a přidání vody během pečení může mít nepříznivý vliv na konečný výsledek.

PŘÍSLUŠENSTVÍ	 Rošť	 Pečicí nádoba pro položení na rošť	 Plech na pečení / odkapávací plech na rošťu	 Odkapávací plech / plech na pečení	 Odkapávací plech / plech na pečení se 200 ml vody	
FUNKCE	 Tradiční	 Horký vzduch	 Pizza	 Gril	 Turbo gril	 Eko horký vzduch

# ČIŠTĚNÍ A ÚDRŽBA

Před prováděním jakékoliv údržby a čištění se ujistěte, že trouba stihla vychladnout.

Nepoužívejte parní čističe.

Nepoužívejte drátěnku, drsné houbičky ani abrazivní/žíravé prostředky, neboť by tím mohlo dojít k poškození povrchu spotřebiče.

Používejte bezpečnostní rukavice.

Před prováděním jakékoliv údržby musí být trouba odpojena od elektrické sítě.

## VNĚJŠÍ POVRCHY

Povrchy čistěte vlhkou utěrkou z mikrovlákna. Jsou-li velmi znečištěné, přidejte několik kapek pH neutrálního čisticího prostředku. Nakonec je otřete suchým hadříkem.

Nepoužívejte korozivní ani brusné čisticí prostředky. Jestliže se tyto prostředky přesto nedopatřením dostanou do styku s troubou, ihned potřísněný povrch otřete vlhkým hadříkem z mikrovlákna.

## VNITŘNÍ POVRCHY

Po každém použití nechte troubu vychladnout a poté ji vyčistěte, pokud možno když je ještě stále teplá, aby bylo možné odstranit skvrny a zbytky jídla. Za účelem vysušení jakéhokoli kondenzátu vytvořeného v důsledku přípravy jídla s vyšším obsahem vody nechejte troubu zcela vychladnout a poté kondenzát setřete hadříkem nebo houbou.

Na odstranění vodního kamene ze spodní části trouby po pečení **STEAM** doporučujeme prostředky dodávané

poprodejním servisem (řídte se pokyny přiloženými k produktu).

Doporučujeme provádět čištění alespoň jednou za 5 až 10 **STEAM** pečicích cyklů.

• Nachází-li se na vnitřních plochách odolná špína, pro dosažení optimálních výsledků čištění doporučujeme spustit funkci automatického čištění. Nespouštějte cyklus pyrolytického čištění, pokud je v troubě usazený vodní kámen. Před jeho aktivací odstraňte vodní kámen, jak je popsáno výše.

• Pro snazší čištění skla lze dvířka trouby snadno vysadit a znovu nasadit.

• Sklo dveří čistěte vhodným tekutým prostředkem.

## PŘÍSLUŠENSTVÍ

Ihned po použití vložte příslušenství do roztoku mycího prostředku na nádobí. Je-li ještě horké, použijte kuchyňské chňapky. Zbytky jídel odstraníte vhodným kartáčkem nebo houbičkou na nádobí.

## DEMONTÁŽ A ZPĚTNÁ MONTÁŽ DVÍŘEK

**1.** Přejete-li si dvířka demontovat, zcela je otevřete a posouvejte západky směrem dolů, dokud nedojde k jejich odjištění.

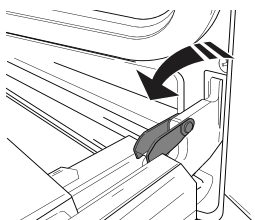

**2.** Dvířka dobře uzavřete.

Pevně je držte oběma rukama – nedržte je za rukojeť. Dvířka snadno vysadíte tak, že je budete nepřetržitě zavírat a současně za ně táhnout (a), dokud se neuvolní z usazení (b).

Odložte dvířka na stranu na měkký povrch.

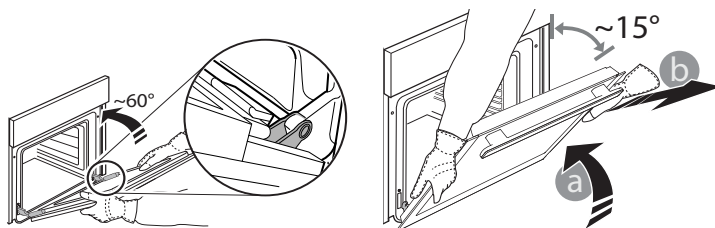

**3.** Dvířka opět nasadíte tak, že je přiložíte k troubě, nasměrujete háčky pantů oproti jejich usazení a do příslušného usazení zajistíte i horní část.

**4.** Dvířka posuňte směrem dolů a poté je naplno otevřete.

Posuňte západky směrem dolů do jejich původní polohy: Ujistěte se, že jste je posunuli dolů až na doraz.

**5.** Zkuste dvířka zavřít a zkontrolujte, zda jsou v jedné rovině s ovládacím panelem. Pokud tomu tak není, výše uvedený postup opakujte.

## VÝMĚNA ŽÁROVKY TROUBY

**1.** Odpojte troubu od elektrické sítě.

**2.** Odšroubujte kryt žárovky, vyměňte ji a našroubujte kryt zpět.

**3.** Znovu připojte troubu k elektrické síti.

Upozornění: Používejte halogenové žárovky 25 W / 230 V, typ G9, T 300 °C. Žárovka, kterou je spotřebič vybaven, je speciálně navržena pro domácí spotřebiče a není vhodná pro všeobecné osvětlení místností v domácnostech (směrnice EU 244/2009).

Žárovky lze zakoupit v servisním středisku. - Žárovky nechtejte holýma rukama, protože otisky prstů mohou být příčinou zničení. Nepoužívejte troubu bez nainstalovaného krytu žárovky.

## ČIŠTĚNÍ SKLA DVÍŘEK

1. Po vyjmutí dvířek je položte na měkký povrch tak, aby madlo bylo dole. Stiskněte současně obě zajišťovací pojistky a zatažením směrem k sobě sejměte horní lištu dvířek.

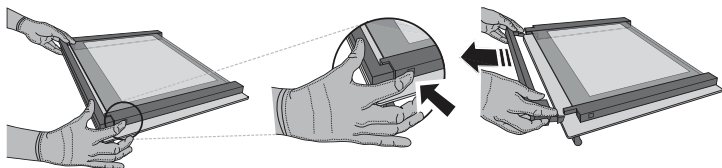

2. Zvedněte a pevně držte vnitřní sklo oběma rukama, přeneste sklo na měkký povrch. Poté začněte s čištěním.

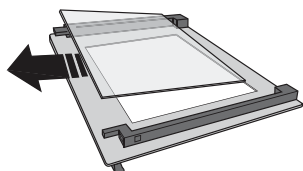

3. Před vrácením vnitřního panelu na místo znovu nasadte střední tabuli (označenou symbolem „1R“): Při správném usazení skla je symbol „R“ v levém rohu. Nejprve zasadte delší stranu skla označenou písmenem „R“ do rámečku a poté sklo sklopte do správné polohy. Tento postup opakujte s oběma tabulemi skla.

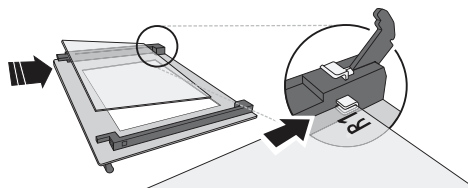

4. Namontujte horní lištu: Zacvaknutí indikuje správnou montáž. Před nasazením dvířek zkontrolujte těsnění.

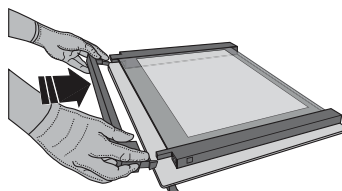

## ODSTRAŇOVÁNÍ ZÁVAD

PROBLÉM	MOŽNÁ PŘÍČINA	ŘEŠENÍ
Trouba nefunguje.	Přerušení napájení. Odpojení od elektrické sítě.	Zkontrolujte, zda je síť pod napětím a zda je trouba připojená k elektrickému napájení. Vypněte a opět zapněte troubu. Zjistíte tak, zda porucha přetrvává.
Na displeji je písmeno „F“ následované číslem nebo písmenem.	Trouba je rozbitá.	Kontaktujte nejbližší centrum poprodejních služeb pro zákazníky a uveďte číslo následující za písmenem „F“.
Na displeji se zobrazí zpráva „Horké“ a zvolená funkce se nespustí.	Teplota je příliš vysoká.	Před aktivací funkce nechte troubu vychladnout. Zvolte jinou funkci.
Text na displeji se zobrazuje nezřetelně a zdá se, že je poškozený.	Nastavení jiného jazyka.	Obraťte se na nejbližší zákaznické středisko poprodejních služeb.

\* Dostupné pouze u určitých modelů

### Zásady, standardní dokumentaci a další informace o výrobku naleznete:

- Pomocí QR kódu ve vašem spotřebiči
- na naší webové stránce [docs.whirlpool.eu](https://docs.whirlpool.eu),
- případně **kontaktujte náš poprodejní servis** (telefonní číslo naleznete v záručním listě). Při kontaktování našeho poprodejního servisu prosím uveďte kódy na identifikačním štítku produktu.

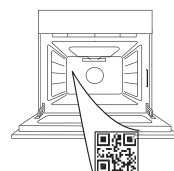

Whirlpool



400011710179

**TAK FORDI DU HAR KØBT ET WHIRLPOOL PRODUKT**

Registrér venligst dit produkt på [www.whirlpool.eu/register](http://www.whirlpool.eu/register), for at modtage en mere komplet assistance

**SCAN QR-KODEN PÅ DIT APPARAT,  
FOR AT INDHENTE FLERE  
OPLYSNINGER**

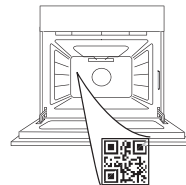

Læs sikkerhedsanvisningerne med omhu, før apparatet tages i brug.

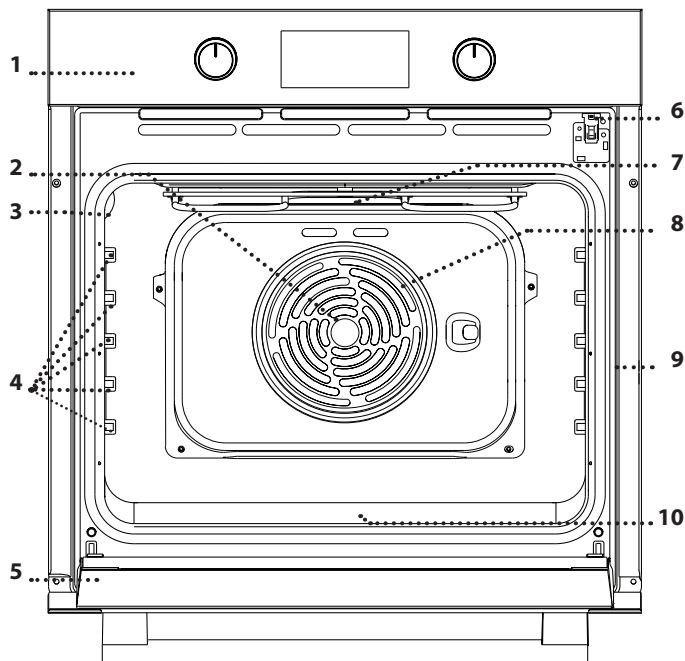
**PRODUKTBEKRIVELSE**

1. Betjeningspanel
2. Ventilator
3. Lampe
4. Skinner (niveauet er anført på siden af ovnrummet)
5. Låge
6. Lågeblokering (låser lågen under og efter den automatiske rengøring)
7. Øverste varmelegeme/grill
8. Ringvarmelegeme (ikke synligt)
9. Identifikationsskilt (må ikke fjernes)
10. **STEAM** prægning til drikkevand

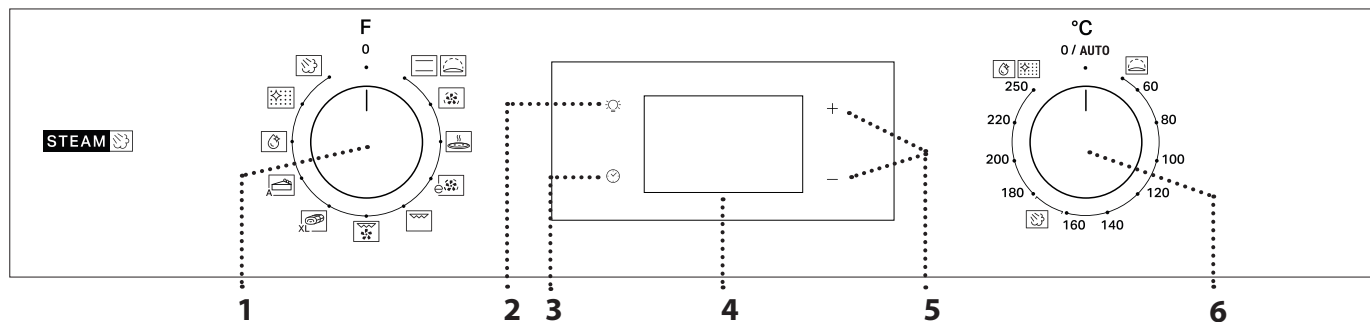
**BESKRIVELSE AF BETJENINGSPANELET****1. VÆLGEKNAP**

Bruges til at tænde og slukke for ovnen, ved at vælge en funktion. Sluk for ovnen, ved at dreje knappen over på 0.

**2. LYS**

Tryk for tændt ovn på for at tænde eller slukke for lyset i ovnrummet.

**3. INDSTILLING AF KLOKESLÆT**

Adgangsgivende til indstilling af tilberedningstid, udskudt start og minutur.

Til visning af klokkeslættet når ovnen er slukket.

**4. DISPLAY****5. JUSTERINGSKNAPPER**

Til ændring af tilberedningstidens indstilling.

**6. TERMOSTATKNAP**

Drej den for at vælge den ønskede temperatur, når du aktiverer manuelle funktioner.

Bemærk: Knappens type kan variere alt efter modeltype. Hvis knapperne er trykaktiverede, skal du trykke ned på midten af knappen for at udløse den fra sædet.



# TILBEHØR

## RIST

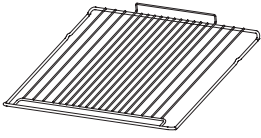

Anvendes til tilberedning af mad eller som understøtning til pander, kageforme og andre ovnfaste kogegrej.

## DRYPBAKKE \*

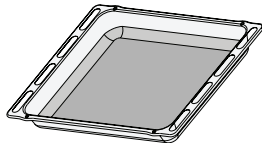

Anvendes som bradepande til tilberedning af kød, fisk, grønsager, focaccia, etc. eller anbragt under risten til at opsamle saften fra madlavningen.

## BRADEPANDE \*

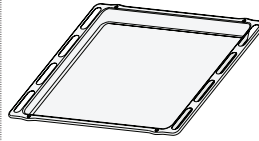

Anvendes til at tilberede brød og tærter, men også til stege, fisk i fad, etc.

## GLIDESKINNER \*

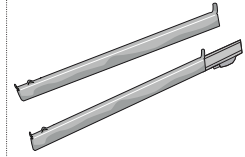

Til at fremme isætning eller udtagning af tilbehør.

\* Findes kun på visse modeller

Antallet og typen af tilbehør kan variere afhængigt af, hvilken model der er købt.

Yderligere tilbehør kan købes separat hos Kundeservice.

## ISÆTNING AF RIST OG ANDET TILBEHØR

Sæt risten i den ønskede ribbe ved at holde en smule på skrå, så bagsiden med den hævede del (vendt opad) anbringes først.

Skub den herefter vandret ind langs glideskinnerne og helt i bund.

Andet tilbehør, så som bradepanden, skal sættes vandret i, og skubbes på glideskinnerne.

## UDTRÆKSHYLDER OG STYRESKINNER

Fjern den beskyttende tape [a] før ovnen tages i brug og aftag herefter den beskyttende folie [b] på glideskinnerne.

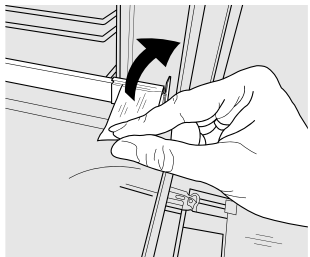

[a]

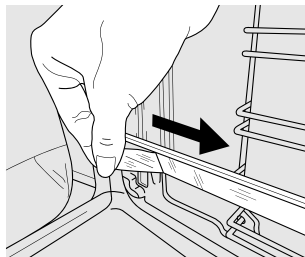

[b]

### UDTAGNING AF GLIDESKINNERNE [c]

Træk den nedre del af glideskinnen for at frakoble de nedre kroge (1) og træk glideskinnerne opad så de løftes fri af de øvre kroge (2).

### GENMONTERING AF GLIDESKINNERNE [d]

Sæt de øvre kroge fast på rillerne (1) og tryk herefter den nedre del af glideskinnerne imod rillerne indtil de nedre kroge klikker (2).

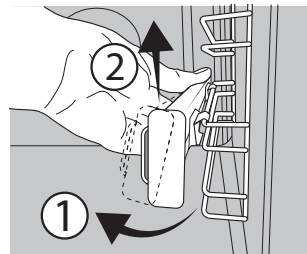

[c]

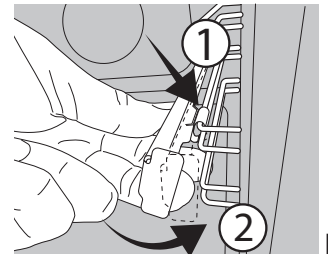

[d]

### AFTAGNING OG GENMONTERING AF SKINNERNE

1. Rillerne kan tages ud ved at tage forsvarligt fat om den ydre del af skinnen og trække den mod dig selv så understøtningen og de to interne stifter trækkes ud af sædet.

2. Rillerne genmonteres ved at anbringe dem ved ovnrummet og starte med at sætte de to stifter i deres sæder. Placér herefter den udvendige del ved dets sæde, indsæt understøtningen og tryk med fast hånd i retning af siden af ovnrummet, for at være sikker på at rillen er forsvarligt fastgjort.



## FUNCTIONS (FUNKTIONER)

 **OVER-/UNDERVARME**  
Til tilberedning af enhver ret på en enkelt ribbe.

 **RISING (DEJHÆVNING)**  
For at hjælpe sødet eller salt dej med at hæve effektivt. Drej *termostatknappen* over på ikonet, for at aktivere denne funktion.

 **FORCED AIR (VARMLUFT)**  
Til tilberedning af forskellige retter, der kræver samme tilberedningstemperatur, samtidigt på flere (maks. tre) niveauer. Funktionen gør samtidig tilberedning mulig, uden at smagen blandes.

 **PIZZA**  
Til bagning af forskellige typer og størrelser af brød og pizza. Det er en god ide at bytte om på bagepladernes placering, når halvdelen af tilberedningstiden er gået.

 **ECO FORCED AIR (ØKO-VARMLUFT)**  
Til tilberedning af stege og farserede stegte stykker på en enkelt plade. Overdreven udtørring af maden forebygges af en let, intermitterende luftcirkulation. Når denne ØKO-funktion er i brug, er lyset slukket under hele tilberedningen, men kan tændes igen ved at trykke på .



 **GRILL**  
Til grillstegning af bøffer, kebab og pølser, gratinering af grønsager eller brødristning. Vi anbefaler at bruge en drypbakke til at opsamle safterne fra tilberedningen, når der grilles kød: Anbring bakken på en af rillerne under risten og hæld 200 ml drikkevand heri.

 **TURBO GRILL**  
Til stegning af store kødstykker (køller, oksesteg, kylling). Vi anbefaler at bruge en drypbakke til at opsamle safterne fra tilberedningen: Anbring bakken på en af rillerne under risten og hæld 200 ml drikkevand heri.



 **MAXI COOKING**  
Til tilberedning af store kødstykker (mere end 2,5 kg).

Vi anbefaler at vende kødet under tilberedningen for at sikre, at det brunes jævnt på begge sider. Vi anbefaler ligeledes at dryppe kødstykket hyppigt for, at det ikke skal blive for tørt.

 **PASTRY AUTO (BAGVÆRK AUTO)**  
Denne funktion vælger automatisk den ideelle temperatur og bagetid til kager. Ovnen skal være kold, når funktionen aktiveres.

 **STEAM+ (DAMP+)**  
Funktionen Steam+ gør det muligt at opnå excellente ydelser takket være tilstedeværelsen af damp i tilberedningscyklussen. Denne funktion administrerer automatisk den ideelle temperatur til tilberedning en lang række opskrifter; tilberedningens varighed for de væsentligste retter vises i den relevante tilberedningstabel. Aktivér altid dampfunktionen når ovnen er kold og efter at have hældt 200 ml vand i bunden af ovnrummet. Aktivering af Steam+ funktionen kræver, at termostatknappen drejes over i  ikonets position.

### FLEXI CLEAN-PAKKE

 **SMARTCLEAN**  
Dampvirkningen under denne specielle rengøringscyklus med lav temperatur gør, at snavs og madrester nemt kan fjernes. Rengøringsfunktionen "Smart Clean" aktiveres ved at hælde 100-120ml drikkevand i bunden af ovnen og herefter dreje vælgknappen og termostatknappen over på ikonet . Det er bedst at anvende funktionen i 35°. Ovnen skal være kold, når funktionen aktiveres. Ikonets position svarer ikke til den oparbejdede temperatur under rengøringscyklussen.

 **AUTOMATIC CLEANING - PYRO (AUTOMATISK RENGØRING - PYRO)**



Til eliminering af stænk fra tilberedningen ved hjælp af en cyklus med en meget høj temperatur. Drej termostatknappen over på , for at aktivere denne funktion. Ikonets position svarer ikke til den reelle temperatur, der opnås under rengøringscyklussen.

## FØRSTEGANGSBRUG

### 1. INDSTILLING AF KLOKESLÆT

Det er nødvendigt, at indstille klokkeslættet første gang, man tænder for apparatet: Tryk på  indtil ikonet  og timernes to cifre begynder at blinke på displayet.



Benyt + eller - til at indstille timetallet, og tryk på , for at bekræfte. Minutternes to cifre begynder at blinke. Benyt + eller - til at indstille minuttallet, og tryk på , for at bekræfte.

Bemærk: Når ikonet  blinker, for eksempel efter et længerevarende strømsvigt, vil du skulle genindstille klokkeslættet.

### 2. INDSTIL STRØMFORBRUGET

Som standard er ovnen programmeret til at virke med en strøm på over 3 kW (Hi). Du skal ændre indstillingerne, for at kunne bruge ovnen med en strøm, som er kompatibel med en husholdningsstrømforsyning på under 2,9 kW (Lo). Menuen åbnes ved at dreje *vælgknappen* over på  og herefter tilbage på 0.

Tryk og hold straks herefter + og - trykket i fem sekunder.



Anvend + eller - til at ændre indstillingen, og hold så  trykket i mindst to sekunder, for at bekræfte.

### 3. VARM OVNEN

En ny ovn kan udsende lugte, som er blevet tilovers fra fremstillingen: det er helt normalt. Det anbefales derfor at varme ovnen tom for at fjerne eventuelle lugte, før du begynder at tilberede maden.

## DAGLIG BRUG

### 1. VÆLG EN FUNKTION

Drej *vælgeknappen* over på symbolet for den ønskede funktion, for at vælge den: Displayet vil tænde og der lyder et signal.



### 2. AKTIVERING AF EN FUNKTION

#### MANUEL

Drej *termostatknappen* for at indstille den ønskede temperatur og starte den valgte funktion.



Bemærk: Under tilberedningen kan man ændre funktionen, ved at dreje på vælgeknappen, eller justere temperaturen, ved at dreje på termostatknappen. Funktionen starter ikke, hvis termostatknappen står på positionen **O / AUTO** (bortset fra funktionen BAGVÆRK AUTO). Du kan indstille tilberedningens varighed, tilberedningens afslutningstidspunkt (kun hvis du indstiller en varighed) og et minutur.

#### HÆVNING

For at starte funktionen "Dejhævning" skal du dreje *termostatknappen* til dejhævningsposition (40 grader) og sætte funktionsknappen i over-/undervarmeposition; hvis ovnen er indstillet på en anden temperatur, vil funktionen ikke starte.

Bemærk: Du kan indstille tilberedningens varighed, tilberedningens afslutningstidspunkt (kun hvis du indstiller en varighed) og et minutur.

#### STEAM

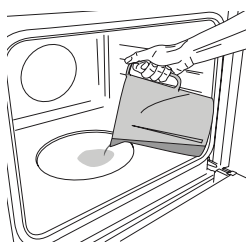

Hæld 200 ml drikkevand i bunden af ovnen for at starte dampfunktionen. Vælg funktionen ved at dreje *vælgeknappen* med uret og over på det relevante ikon, mens termostatknappen kan drejes over på enhver position imellem 160 og 180°C (som foreslået af ikonet).

Funktionen går i gang og det aktuelle klokkeslæt vises på displayet. Forvarme er ikke nødvendig. Drej *vælgeknappen* over på positionen **0**, for at afslutte tilberedningen. Åbn ikke lågen og hæld aldrig mere vand i oven under tilberedning med damp.



Bemærk: Åbning af lågen og påfyldning af vand under tilberedningen kan have en negativ virkning på tilberedningens resultat.

Fjern eventuelt beskyttende pap eller transparent film fra ovnen, og tag alt tilbehøret ud.

Opvarm ovnen til 250 °C i cirka en time. Ovnen skal være tom i dette tidsrum.

Bemærk: Det anbefales at udluft rummet, efter du bruger apparatet for første gang.

### 3. FORVARMNING OG RESTERENDE VARME

Når funktionen starter vil der lyde et signal og et blinkende ikon  på displayet angiver, at forvarmningsfasen er aktiveret. Ved afslutningen af denne fase lyder der et signal og det konstant tændte ikon  på displayet vil vise, at ovnen har oparbejdet den indstillede temperatur: Stil nu retten i ovnen og start tilberedningen.

Bemærk: Hvis du sætter retten i ovnen, inden forvarmningen er afsluttet, kan det endelige resultat blive påvirket negativt.



Efter tilberedning og med inaktiveret funktion vil ikonet  muligvis stadig være synligt på displayet, selv efter at afkølingens blæser er stoppet, for at vise, at der er resterende varme i ovnrummet.

Bemærk: Tiden der går før ikonet slukker varierer, fordi den afhænger af en række faktorer såsom omgivelsestemperatur og den anvendte funktion. Produktet skal under alle omstændigheder betragtes som værende slukket, når vælgeknappens står på "0".

### 4. PROGRAMMERING AF TILBEREDNING

Du skal vælge en funktion, før du kan begynde at programmere tilberedningen.

#### VARIGHED

Tryk fortsat på  indtil ikonet  og "00:00" begynder at blinke på displayet.





Brug **+** eller **-** for at indstille den ønskede tilberedningstid, og tryk så på  for at bekræfte.

Aktivér funktionen ved at dreje *termostatknappen* over på den ønskede temperatur: Der lyder et hørbart signal og displayet vil angive, at tilberedningen er fuldført.

Bemærk: Man kan slette den indstillede tilberedningstid, ved at holde  trykket, indtil ikonet  begynder at blinke på displayet og herefter indstille tilberedningstiden på "00:00" vha. **-**. Denne tilberedningstid omfatter en forvarmningsfase.

#### PROGRAMMERING AF TILBEREDNINGENS SLUTTID/ UDSKUDT START

Efter indstilling af en tilberedningstid kan funktionens start udskydes ved at programmere sluttiden: Tryk på  indtil ikonet  og det nuværende klokkeslæt begynder at blinke på displayet.

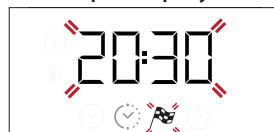

Brug + eller - til at indstille det ønskede slutningstidspunkt, og tryk på ☺ for at bekræfte.

Aktivér funktionen ved at dreje *termostatknappen* over på den ønskede temperatur: Funktionen forbliver i pausetilstand indtil den starter automatisk efter den beregnede periode for at tilberedningen slutter på det tidspunkt, du har indstillet.

Bemærk: Sluk for ovnen ved at dreje *vælgeknappen* over på positionen 0, for at annullere indstillingen.

Funktionen Udskudt start står ikke til rådighed for Grill og Turbo Grill funktionerne.

### ENDT TILBEREDNING

Der lyder et hørbart signal og displayet vil angive, at funktionen er færdig.



Drej på *vælgeknappen*, for at vælge en anden funktion, eller over på positionen "0", for at slukke ovnen.

Bemærk: Hvis minuturet er aktiveret viser displayet "END" skiftevis med den tilbageværende tid.

### 5. INDSTILLING AF MINUTURET

Denne funktion hverken afbryder eller programmerer tilberedningen, men lader dig bruge displayet som et minutur, enten under en aktiv funktion eller når ovnen er slukket.

Tryk fortsat på ☺ indtil ikonet ⌚ og "00:00" begynder at blinke på displayet.



Brug + eller - for at indstille det ønskede klokkeslæt, og tryk på ☺ for at bekræfte. Der lyder et signal, når minuturet er færdig med nedtællingen til det valgte tidspunkt.

Bemærk: Timeren kan slettes ved at holde ☺ trykket, indtil ikonet ⌚ begynder at blinke og herefter anvende - til at indstille tiden på "00:00".

### 6. AUTOMATISK RENGØRINGSFUNKTION – PYRO

**Rør ikke ved ovnen under pyrolysecyklussen. Hold børn og dyr på afstand af ovnen under og efter Pyro-cyklussen (indtil rummet er blevet udluftet).**

Tag alt tilbehør - inklusiv styreskinne - ud af ovnen før funktionen aktiveres. Hvis ovnen er installeret under en kogesektion, skal du kontrollere, at blussene eller kogepladerne er slukkede under selvrensingscyklussen. For at opnå et optimalt resultat skal det værste snavs fjernes med en fugtig klud, før Pyro-funktionen anvendes. Undgå at aktivere pyrolysecyklussen hvis der er rester af kalksten.

Vi anbefaler kun at køre pyrolysefunktionen hvis apparatet er meget snavset eller der er en ubehagelig lugt under tilberedningen.

Drej *vælgeknappen* og *termostatknappen* over på ikonet 🔒, for at aktivere den automatiske rengøringsfunktion. Funktionen aktiveres automatisk, lågen blokeres og lyset inde i ovnen slukker: Displayet viser skiftevis den tilbageværende tid og "Pyro".



Når cyklussen er fuldført, forbliver lågen blokeret indtil temperaturen inde i ovnen er faldet til et sikkert niveau. Udluft rummet under og efter en pyrolysecyklus.

# TILBEREDNINGSTABEL

OPSKRIFT	FUNKTION	FORVARMNING	TEMPERATUR (°C)	VARIGHED (Min)	NIVEAU OG TILBEHØR
Kager med hævemiddel		Ja	170	30 - 50	2
		Ja	160	30 - 50	2
		Ja	160	40 - 60	4  1
Kager med fyld (cheese cake, strudel, frugtterne)		Ja	160 - 200	35 - 90	2
		Ja	160 - 200	40 - 90	4  2
Småkager / Tarteletter		Ja	160	25 - 35	3
		Ja	160	25 - 35	3
		Ja	150	35 - 45	4  2
Vandbakkelse		Ja	180 - 210	30 - 40	3
		Ja	180 - 200	35 - 45	4  2
		Ja	180 - 200	35 - 45	5  3  1
Marengs		Ja	90	150 - 200	3
		Ja	90	140 - 200	4  2
		Ja	90	140 - 200	5  3  1
Pizza/Focaccia		Ja	190 - 250	15 - 50	1 / 2
		Ja	190 - 250	20 - 50	4  2
Frossen pizza		Ja	250	10 - 20	3
		Ja	230-250	10 - 25	4  2
Salte kager (grønsagstærte, quiche)		Ja	180 - 200	40 - 55	3
		Ja	180 - 200	45 - 60	4  2
		Ja	180 - 200	45 - 60	5  3  1
Vol-au-vents / butterdejssnitte		Ja	190 - 200	20 - 30	3
		Ja	180 - 190	20 - 40	4  2
		Ja	180 - 190	20 - 40	5  3  1
Lasagne / pastaret i ovn / canneloni / postejer		Ja	190 - 200	45 - 65	2
Lam / kalv / okse 1 kg		Ja	190 - 200	80 - 110	3
Stegt kød med sprødt skind 2 kg		Ja	180 - 190	110 - 150	3
Kylling / kanin / and 1 kg		Ja	200 - 230	50 - 100	2
Kalkun / gås 3 kg		-	190 - 200	100 - 160	2
Ovnstegt fisk/ fisk i fad (filet, hel)		Ja	170 - 190	30 - 45	2
Fyldte grøntsager (tomater, Squash, aubergine)		Ja	180 - 200	50 - 70	3

TILBEHØR					
	Rist	Bageform på risten	Bradepande / Dryppebakke eller bageform på risten	Dryppebakke / Bradepande	Dryppebakke / Bradepande med 200 ml vand

FUNKTIONER						
	Over/underv.	Varmluft	Pizza	Grill	Turbo grill	Øko varmluft



OPSKRIFT	FUNKTION	FORVARMNING	TEMPERATUR (°C)	VARIGHED (Min)	NIVEAU OG TILBEHØR
Ristet brød		5'	250	2 - 6	5
Fiskefiletter/skiver		-	230 - 250	15 - 30 *	4 3
Pølser / grillspyd / spareribs / hakkebøf		-	250	15 - 30 *	5 4
Stegt kylling 1-1,3 kg		Ja	200 - 220	55 - 70 **	2 1
Oksesteg - rød 1 kg		Ja	200 - 210	35 - 50 **	3
Lammekølle/skank		Ja	200 - 210	60 - 90 **	3
Steg kartofler		Ja	200 - 210	35 - 55	2
Grønsagsgratin		-	200 - 210	25 - 55	3
Kød og kartofler		Ja	190 - 200	45 - 100 ***	4 1
Fisk og grøntsager		Ja	180	30 - 50 ***	4 2
Lasagne og kød		Ja	200	50 - 100 ***	4 1
Fuldt måltid: frugtårter (niveau 5) / lasagne (niveau 3) / kød (niveau 1)		Ja	180 - 190	40 - 120 ***	5 3 1
Spidstegt kød / farserede stegte stykker		-	170 - 180	100 - 150	3

\* Vend maden, når halvdelen af tilberedningstiden er gået  
 \*\* Vend maden, når to tredjedele af tilberedningstiden er gået (om nødvendigt).

\*\*\* Forventet varighed: Retterne kan tages ud af ovnen på forskellige tidspunkter afhængig af personlig præference.



## STEAM+ TILBEREDNINGSTABEL

MAD	OPSKRIFT	MÆNGDE	TID (min)	TILBEHØR	NIVEAU	VAND
 BRØD	Kuvertbrød	80-100 g	30 - 45		2	 200 ml
	Sandwichbrød i form	300-500 g	40 - 60			
	Brød	500g-2 kg	50 - 100			
	Flute	200-300 g	30 - 45			
 KØD	Steg	1 kg	60 - 110			
	Ribben	500g-1,5 kg	50 - 75			
	Kylling	1-1,5 kg	55 - 80			
	Kylling/Kalkun	3 kg	100 - 140			
 FISK	Oksefilet	0,5-2 cm	15 - 25			
	Oksefilet	2-4 cm	20 - 35			
	Fisk (hel)	300 - 600 g	20 - 30			
	Fisk (hel)	600 - 1200 g	25 - 45			
 GRØNTSAGER	Dampkogte kartofler	0,5-1,5 kg	45 - 60			
	Fylde peberfrugter	1-2 kg	35 - 55			
	Dampkogte broccoli	0,3-1 kg	30 - 50			
	Dampkogte courgetter	0,5-1,5 kg	30 - 50			
 BAGVÆRK	Småkager	en bakke	25 - 35			
	Muffin	30-60 g	25 - 45			
	Sandkage	500-700 g	30 - 50			
	Tærte	en form	35 - 55			

Start kun funktionen STEAM+ for kold ovn. Åbning af lågen og påfyldning af vand under tilberedningen kan have en negativ virkning på tilberedningens resultat.

TILBEHØR	 Rist	 Bageform på risten	 Bradepande / Dryppebakke eller bageform på risten	 Drypbakke / Bradepande	 Dryppebakke / Bradepande med 200 ml vand	
FUNKTIONER	 Over/underv.	 Varmluft	 Pizza	 Grill	 Turbo grill	 Øko varmluft

# RENGØRING OG VEDLIGEHOLDELSE

Sørg for, at ovnen er kold, inden du foretager vedligeholdelse eller rengøring.

Brug aldrig damprensere.

Brug ikke ståluld, skuremidler eller slibende/ætsende rengøringsmidler, da disse kan beskadige apparatets overflader. Brug beskyttelseshandsker.

Ovnens strømforsyning skal afbrydes før enhver form for vedligeholdelse.

## UDVENDIGE OVERFLADER

Rengør overfladerne med en fugtig klud af mikrofibre. Tilføj et par dråber neutralt rengøringsmiddel, hvis de er meget snavsede. Tør efter med en tør klud.

Brug aldrig ætsende rengøringsmidler eller slibemidler. Hvis et af ovennævnte produkter uforvarende kommer i kontakt med apparatet, skal det straks rengøres med en fugtig klud af mikrofibre.

## INDVENDIGE OVERFLADER

• Efter hver brug, skal ovnen afkøle og så rengøres, fortrinsvist, når den stadig er lun for at fjerne eventuelle aflejringer eller pletter, der skyldes madrester. Lad ovnen køle helt af og tør den så med en klud eller svamp, for at fjerne eventuel kondens, der måtte være skabt af tilberedning af mad med et højt vandindhold.

• Det anbefales at rengøre bunden af ovnrummet, for at fjerne tilbageværende kalkaflejringer efter **STEAM** tilberedningen, med de af serviceafdelingen leverede

produkter (følg venligst produkternes medfølgende anvisninger).

Rengøring anbefales mindst hver 5. til 10. **STEAM** tilberedningscyklus.

• Hvis der er genstridigt snavs på de indre flader, anbefales det at køre den automatiske rengøringsfunktion, for at opnå optimale rengøringsresultater. Undgå at aktivere pyrolysecyklussen hvis der er rester af kalksten. Rengør for kalksten som beskrevet i det ovenstående, før den aktiveres.

• Lågen kan nemt demonteres og genmonteres for at lette glassets rengøring.

• Anvend et velegnet flydende rengøringsmiddel til rengøring af ruden i ovndøren.

## TILBEHØR

Vask altid tilbehøret i en opvaskemiddelopløsning efter brug. Brug ovnhandsker, hvis tilbehøret stadig er varmt. Madrester fjernes let med en opvaskebørste eller en svamp.

## AFTAGNING OG GENMONTERING AF LÅGEN

**1.** For at fjerne lågen skal du åbne den helt, og sænke spærhagerne, indtil de er i ulåst position.

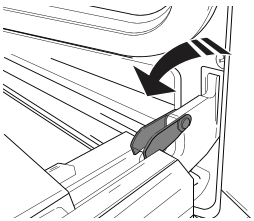

**2.** Luk lågen så meget som muligt.

Tag ordentligt fat om lågen med begge hænder – tag ikke fat i håndtaget. Fjern lågen ved ganske enkelt at fortsætte med at lukke den, mens du samtidigt trækker den opad (a), indtil, den frigøres fra lejet (b). Læg lågen på den ene side på en blød overflade.

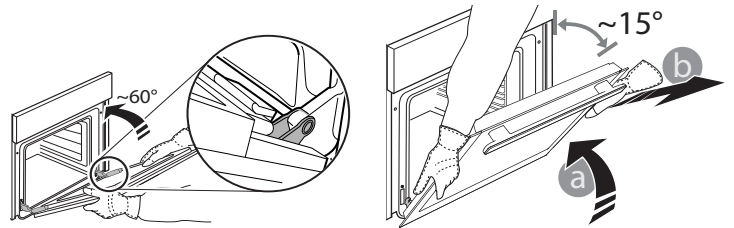

**3.** Genmonter lågen ved at sætte den på ovnen, indregulere hængslernes kroge efter deres sæder og fastgøre den øvre del i sædet.

**4.** Skub lågen nedad og åbn den herefter helt op. Skub fæstelementerne tilbage i deres oprindelige position: Sørg for at de trykkes helt i bund.

**5.** Prøv at lukke lågen og kontrollér at den står på linje med betjeningspanelet. Hvis det ikke er tilfældet, skal du gentage ovenstående trin..

## UDSKIFTNING AF PÆREN

1. Tag stikket ud af stikkontakten.

2. Skru skærmen af lyspunktet, udskift pæren og skru skærmen på lyspunktet igen.

3. Sæt stikket i stikkontakten igen.

Bemærk: Brug 25 W/230 V type G9, T300 °C halogenpærer.

Pæren i produktet er specielt designet til husholdningsapparater og er ikke egnet til almindelig belysning i hjemmet (Rådets forordning EF 244/2009).

Pærerne kan købes hos serviceafdelingen. - Håndter ikke pærerne med din bare hænder, da dine fingeraftryk eventuelt beskadiger dem. Ovnen må ikke tages i brug, før lampeglasset er blevet genmonteret.

## RENGØRING AF LÅGGLAS

1. Når lågen er demonteret og ligger på en blød overflade med håndtaget vendt nedad, skal du trykke samtidigt på de to låseklemmer og fjerne den øvre kant af lågen ved at trække den mod dig selv.

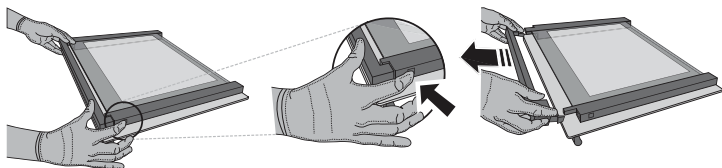

2. Løft den indre rude med begge hænder, tag den af og læg den på en blød overflade, før den rengøres.

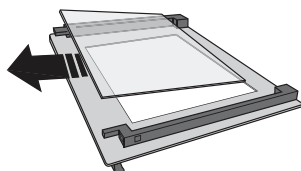

3. Anbring først den mellemste rude (mærket med "1R") og herefter den indvendige rude: Sørg for at mærket "R" er synligt i det venstre hjørne, for at placere glasruderne korrekt. Sæt først den lange side af ruden med mærket "R" i støttesæderne og skub den så i position. Gentag denne procedure med begge glasruderne.

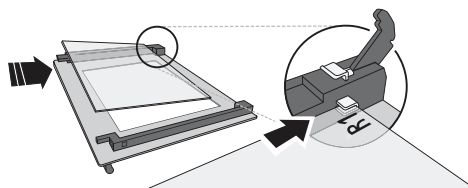

4. Genmonter den øvre kant: Et klik vil angive den korrekte placering. Sørg for at forseglingen er sikker, før lågen genmonteres.

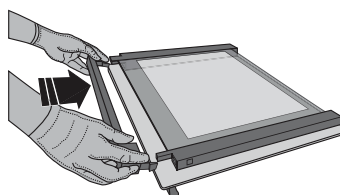

## FEJLFINDING

PROBLEM	MULIG ÅRSAG	LØSNING
Ovnen fungerer ikke.	Ingen strøm. Afbrydelse fra lysnettet.	Kontrollér, om der er strømafbrydelse, og om stikket sidder i stikkontakten. Sluk og tænd igen for ovnen, for at kontrollere, om fejlen er afhjulpet.
Displayet viser bogstavet "F", efterfulgt af et tal eller bogstav.	Fejl i ovn.	Kontakt din nærmeste kundeserviceafdeling og angiv nummeret, der står efter bogstavet "F".
På displayet vises meddelelsen "Hot" (Varm) og den valgte funktion vil ikke starte.	For høj temperatur.	Lad ovnen køle af, før funktionen aktiveres. Vælg en anden funktion.
Displayets tekst er uklær og det ser ud til at være i stykker.	Andet indstillet sprog.	Kontakt dit nærmeste kundeservicecenter.

\* Kun disponibel på visse modeller

Retningslinjer, standarddokumentation og supplerende produktinformation kan findes ved at:

- Bruge QR-koden på dit apparat
- Besøge vores website [docs.whirlpool.eu](https://docs.whirlpool.eu)
- Eller som alternativ **kontakte vores serviceafdeling** (Telefonnummeret findes i garantihæftet). Når du kontakter vores serviceafdeling, bedes du angive koderne på dit produkts identifikationskilt.

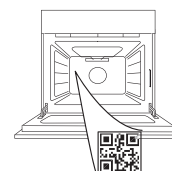

Whirlpool



400011710179



**KIITOS SIITÄ, ETTÄ OSTIT WHIRLPOOL-TUOTTEEN**  
Täyden tuen saamiseksi on tuote rekisteröitävä osoitteessa  
[www.whirlpool.eu/register](http://www.whirlpool.eu/register)

**SKANNAA TUOTTEESSASI OLEVA  
QR-KOODI LISÄTIETOJA VARTEN**

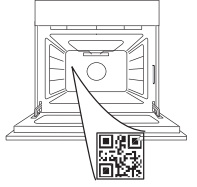

**Lue turvallisuusohjeet huolellisesti ennen laitteen käyttöä.**

## TUOTEKUVAUS

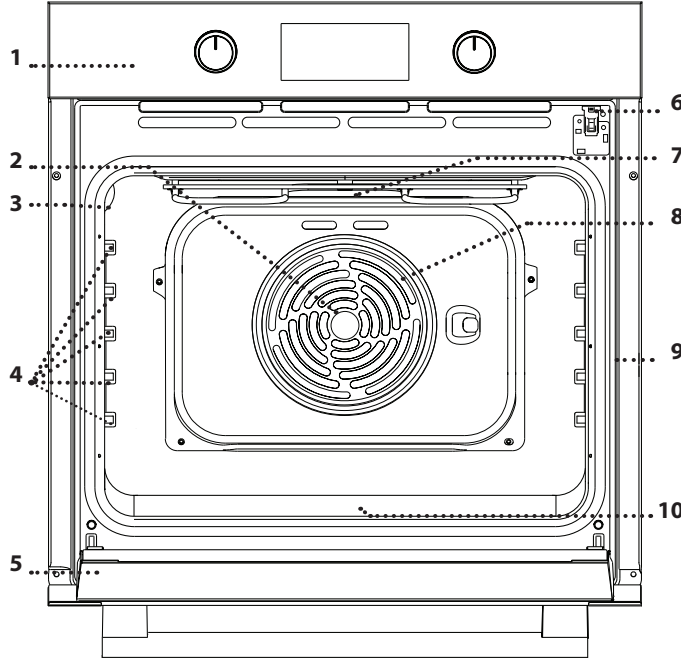

1. Käyttöpaneeli
2. Puhallin
3. Valo
4. Hyllykköohjaimet (taso on ilmoitettu uunin sisäseinällä)
5. Luukku
6. Luukun lukitus (lukitsee luukun automaattisen puhdistuksen ollessa käynnissä sekä sen jälkeen)
7. Ylempi lämmitysvastus/grilli
8. Pyöreä lämmitysvastus (ei näkyvässä)
9. Arvokilpi (älä poista)
10. **STEAM** juomavedelle tarkoitettu syvennys

## KÄYTTÖPANEELIN KUVAUS

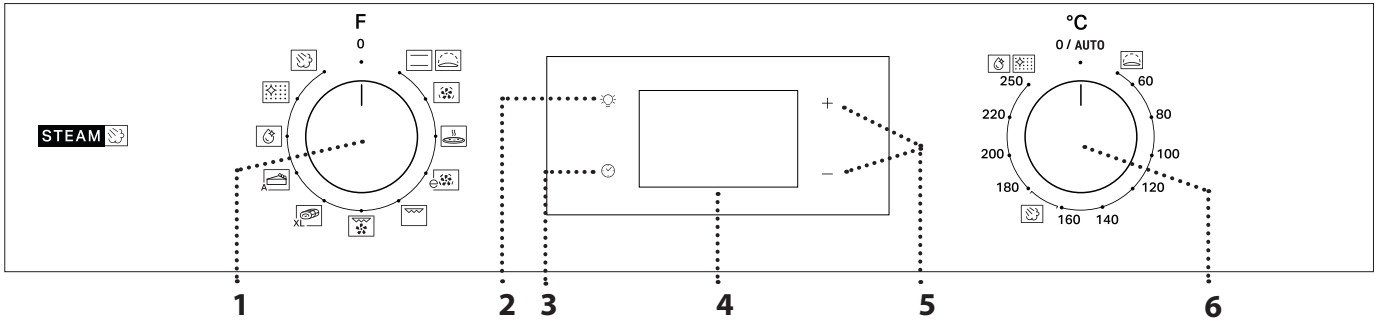

### 1. VALINTANUPPI

Kytkee uunin päälle valitsemalla toiminnon. Asentoon 0 kääntäminen laittaa uunin pois päältä.

### 2. VALO

Kun uuni on päällä, uuniosaston lamppu sytytetään tai sammutetaan painamalla ☼.

### 3. AJASTIMEN ASETTAMINEN

Tarvitaan kypsennysaikojen, viivästetyn käynnistyksen ja ajastimen asettamiseen.

Kun uuni ei ole päällä, näyttää ajan.

### 4. NÄYTTÖ

Käytetään kypsennysajan asetusten muuttamiseen.

### 6. LÄMPÖTILAN VALITSIN

Kääntämällä valitaan haluttu lämpötila manuaalisia toimintoja asetettaessa.

Huomaa: Valitsimen tyyppi saattaa vaihdella mallityypistä riippuen. Jos nuppeja käytetään painamalla ne alas, nappi vapautetaan paikaltaan painamalla sitä sen keskiosasta.

# TARVIKKEET

## RITILÄ

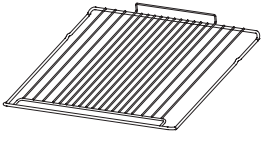

Käytetään ruoan kypsentämiseen tai pannujen, kakkuvuokien ja muiden uuninkestävien astioiden tukitasona.

## UUNIPANNU \*

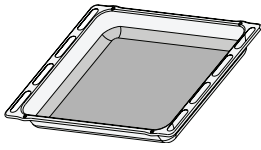

Käytetään uunipeltinä lihan, kalan, vihannesten, focaccian tms. kypsentämiseen tai ritilän alla tippuvan nesteen keräämiseen.

## LEIVINPELTI \*

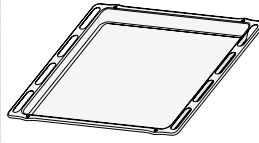

Käytetään leivonnaisten, mutta myös uunipaistien, foliossa kypsennettävän kalan jne. paistamisessa.

## LIUKUKISKOT \*

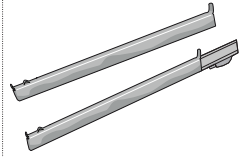

Helpottaa lisävarusteiden laittamista uuniin sekä niiden ottamista pois.

\* Saatavana vain eräissä malleissa

Tarvikkeiden määrä ja tyyppi saattaa vaihdella ostetusta mallista riippuen.

Muut tarvikkeet voidaan ostaa erikseen asiakaspalvelusta.

## RITILÄN JA MUIDEN TARVIKKEIDEN ASETTAMINEN

Laita ritilä haluamallesi tasolle pitäen sitä hieman ylöspäin kallistettuna ja asettamalla kohotetun (ylös osoittavan) takasivun alas ensin.

Liu'uta sitä sitten vaakasuorassa kiskoja pitkin niin pitkälle kuin mahdollista.

Muut lisävarusteet, kuten leivinpelti, on asetettava vaakatasossa antaen niiden liukua hyllykkökiskoilla.

## LIUKUHYLLYT JA HYLLYKKÖOHJAIMET

Ennen uunin käyttämistä on poistettava suojateippi [a] ja sitten suojakalvo [b] liukukiskoilta.

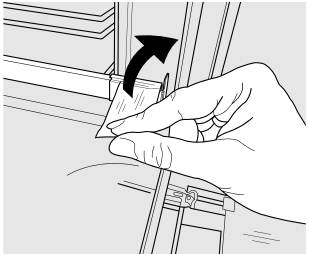

[a]

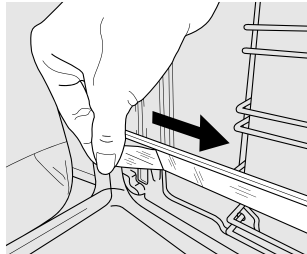

[b]

### LIUKUKISKOJEN POISTAMINEN [c]

Vedä liukukiskon alaosa alakoukkujen (1) irrottamiseksi ja vedä liukukiskoja ylöspäin irrottaen ne yläkoukuista (2).

### LIUKUKISKOJEN LAITTAMINEN TAKAISIN [d]

Kiinnitä yläkoukut hyllykköohjaimiin (1) ja paina sitten liukukiskojen alaosa hyllykköohjaimia vasten, kunnes alakoukut naksahtavat (2).

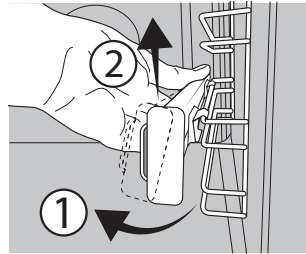

[c]

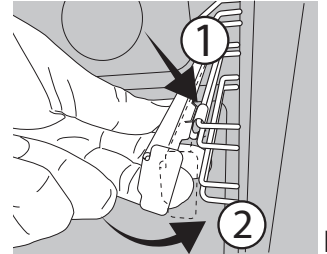

[d]

### HYLLYKKÖOHJAIMIEN IRROTTAMINEN JA KIINNITTÄMINEN

1. Hyllykköohjaimet irrotetaan tarttumalla tukevasti ohjaimen ulkopuoliseen osaan ja vetämällä sitä itseäsi kohden tuen ja kahden sisätapin irrottamiseksi sijoiltaan.
2. Hyllykköohjaimet asetetaan takaisin paikalleen asettamalla ne uunitilan lähelle ja laittamalla ensin kaksi tappia paikoilleen. Seuraavaksi ulkopuolinen osa sijoitetaan lähelle sille tarkoitettua tilaa, tuki asetetaan paikalleen, ja painetaan tukevasti uunitilan seinää kohden, jotta hyllykköohjain tulee tukevasti paikalleen.



# TOIMINNOT

## PERINTEINEN

Kaikenlaisten ruokien kypsentyminen yhdellä tasolla.

## RISING (KOHOTUS)

Helpottaa makeiden tai suolaisten taikinoiden kohottamista. Toiminto aktivoidaan kääntämällä lämpötilan valitsin kuvakkeen kohdalle.

## FORCED AIR (KIERTOILMA)

Kypsentää eri ruokia, jotka vaativat saman kypsymislämpötilan eri tasoilla (enintään kolmella) samanaikaisesti. Tätä toimintoa voidaan käyttää eri ruokien valmistukseen ilman, että tuoksut siirtyvät ruokalajista toiseen.

## PIZZA

Erityyppisten ja -kokoisten leipien ja pizzojen paistaminen. Vinkkinä kerrotaan, että leivinpeltien paikkoja on hyvä vaihtaa kypsennyksen puolivälissä.

## ECO FORCED AIR (ECO-KIERTOILMA)

Suurikokoisten liharuokien ja täytettyjen paistien kypsentyminen yhdellä tasolla. Ruoan liiallinen kuivuminen estetään hellävaraisella ja ajoittaisella ilman kierrolla.

Kun tämä säästöohjelma on käytössä, valo pysyy sammuneena kypsennyksen aikana, mutta se voidaan sytyttää uudelleen painamalla .

## GRILLI

Pihvien, lihavartaiden ja makkaroiden grillaus, gratiinivihannesten paistaminen tai leivän paahtaminen. Lihaa grillattaessa on hyvä käyttää uunipannua tippuvien nesteiden keräämiseen: aseta pannu mille tahansa tasolle rutilän alle ja lisää sille 200 ml juomavettä.

## TURBO GRILL (TURBOGRILLI)

Suurikokoisten lihapalojen grillaaminen (koivet, paahtopaisti, broileri). Grillattaessa on hyvä käyttää uunipannua tippuvien nesteiden keräämiseen: aseta pannu mille tahansa tasolle rutilän alle ja lisää sille 200 ml juomavettä.

## MAXI COOKING (ISOT LIHAPALAT)

Suurille lihanpaloille (yli 2,5 kg). Suosittelemme kääntämään lihaa kypsennyksen aikana, jotta taataan molempien puolien tasainen ruskistuminen. Lisäksi suosittelemme valelemaan paistia usein, jottei se kuivu liikaa.

## PASTRY AUTO (KAKUT AUTO)

Tämä toiminto valitsee automaattisesti ihanteellisen lämpötilan ja paistamisajan kakkuja varten. Aktivoi toiminto, kun uuni on kylmä.

## STEAM + (HÖYRY+)

Höyry+ -toiminnolla saadaan erinomaisia tuloksia kypsennysjaksoon kuuluvan höyryn ansiosta. Tämä toiminto valitsee automaattisesti ihanteellisen lämpötilan monien erilaisten reseptien valmistamista varten; tärkeimpien ruokalajien kypsennysajat on ilmoitettu kyseisessä kypsennystaulukossa. Ota höyrytoiminto aina käyttöön uunin ollessa kylmä ja sen jälkeen kun olet kaatanut 200 ml juomavettä uunin pohjalle. Höyry+ -toiminnon käynnistämiseksi lämpötilan valitsin on käännettävä  -kuvakkeen kohdalle.

## FLEXI CLEAN PACK (FLEXI -PUHDISTUSPAKKAUS)

### SMARTCLEAN-PUHDISTUSTOIMINTO



Tämän matalassa lämpötilassa toimivan erityisen puhdistusjakson aikana vapautuva höyry helpottaa lian ja ruoasta jääneiden tahrojen irtoamista. "Smart Clean" -toiminto käynnistetään kaatamalla 100–120 ml juomakelpoista vettä uunin pohjalle ja kääntämällä sitten valintanuppi ja lämpötilan valitsin kuvakkeen  kohdalle. On parasta käyttää toimintoa 35 minuutin ajan. Aktivoi toiminto, kun uuni on kylmä. Kuvakkeen asento ei vastaa puhdistusjakson aikana saavutettua lämpötilaa.

### AUTOMATIC CLEANING - PYRO (AUTOMAATTINEN PUHDISTUS - PYRO)



Poistaa kypsennyksen aikana syntyneet roiskeet käyttämällä erittäin korkeaa lämpötilaa. Toiminto käynnistetään siirtämällä lämpötilan valitsin kohtaan . Kuvakkeen asento ei vastaa puhdistusjakson aikana saavutettua todellista lämpötilaa.

# ENSIMMÄINEN KÄYTTÖKERTA

## 1. AJASTIMEN ASETTAMINEN



Kun kytket laitteen päälle ensimmäisen kerran, on tehtävä kelloasetukset: Paina  kunnes kuvake  ja kaksi tuntia tarkoittavaa numeromerkkiä alkavat vilkkua näytöllä.



Aseta tunnit + - tai - -painikkeella ja vahvasta painamalla . Kaksi minuuttia tarkoittavaa merkkiä alkaa vilkkua. Aseta minuutit + - tai - -painikkeella ja vahvasta painamalla .

Huomaa: Kun -kuvake vilkkuu, esimerkiksi pitemmän sähkökatkon jälkeen, aika on asetettava uudelleen.

## 2. ASETA VIRRANKULUTUS

Oletusasetuksena uuni on ohjelmoitu toimimaan yli 3 kW:n teholla (Hi). Jos uunia käytetään kotitaloudessa, jossa sähköverkon teho on alle 2,9 kW (Lo), on asetuksia muutettava. Kyseiseen valikon vaihtokohtaan päästään kääntämällä valintanuppi asentoon , ja sitten takaisin asentoon .

Paina + ja - -painikkeella viiden sekunnin ajan välittömästi tämän jälkeen.



Muuta asetusta + - tai - -painikkeella ja vahvasta sitten pitämällä painettuna  vähintään kahden sekunnin ajan.

### 3. UUNIN LÄMMITTÄMINEN

Uusi uuni saattaa tuoksua voimakkaalle, mutta: tämä on täysin normaalia. Tämän vuoksi ennen ruokien kypsennystä suosittelemme lämmittämään uunia tyhjänä, jotta poistetaan mahdolliset hajut.

Poista uunista suojapahvit tai läpinäkyvät kalvot sekä sisällä olevat tarvikkeet.

Lämmitä uunia 250 °C:seen noin tunnin ajan. Tänä aikana uunin tulee olla tyhjä.

Huomaa: Laitteen ensimmäisen käytön jälkeen on suositeltavaa tuulettaa huone.

## PÄIVITTÄINEN KÄYTTÖ

### 1. VALITSE JOKIN TOIMINTO

Toiminto valitaan kääntämällä *valintanuppi* haluamasi toiminnon symbolin kohdalle: näyttöön tulee valo ja kuuluu äänimerkki.



### 2. AKTIVOI TOIMINTO

#### MANUAALINEN

Valitsemasi toiminto käynnistetään asettamalla haluamasi lämpötila *lämpötilan valitsinta* kääntäen.



Huomaa: Kypsennyksen aikana voit vaihtaa toiminnon kääntämällä *valintanuppia* tai säätää lämpötilaa kääntämällä *lämpötilan valitsinta*. Toiminto ei käynnisty jos lämpötilan valitsin on **O / AUTO** asennossa (lukuun ottamatta KAKUT AUTO-toimintoa). Voit asettaa kypsennysajan, kypsennyksen päättymisajan (vain jos asetat kypsennysajan) ja ajastimen.

#### KOHOTUS

”Kohotus”-toiminto käynnistetään kääntämällä *lämpötilan valitsin* Kohotus-asentoon (40 astetta) ja laittamalla toimintojen valitsin kohtaan Perinteinen; jos uuni on asetettu eri lämpötilaan, toiminto ei käynnisty.

Huomaa: Voit asettaa kypsennysajan, kypsennyksen päättymisajan (vain jos asetat kypsennysajan) ja ajastimen.

#### STEAM

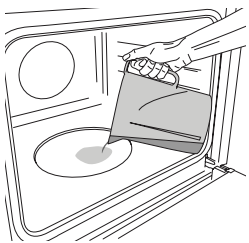



Höyry-toiminnon käynnistämistä varten on kaadettava 200 ml juomakelpoista vettä uunin pohjalle. Valitse toiminto kääntämällä *valintanuppia* myötäpäivään kyseisen kuvakkeen kohdalla ja lämpötilan valitsin mihin tahansa kohtaan välillä 160–180 °C (kuvakkeen mukaisesti).

Toiminto käynnistyy ja näytöllä näkyy kellonaika. Esilämmitystä ei tarvita. Kypsennys lopetetaan kääntämällä *valintanuppi* asentoon **0**. Älä avaa luukkua höyrykypsennyksen aikana äläkä myöskään koskaan lisää vettä.

Huomaa: Luukun avaaminen ja veden lisääminen kypsennyksen aikana saattaa vaikuttaa haitallisesti lopulliseen kypsennystulokseen.

### 3. ESILÄMMITYS JA JÄLKILÄMPÖ

Kun toiminto käynnistyy, äänimerkki ja näytöllä vilkkuva kuvake  ilmoittavat, että esilämmitysvaihe on alkanut. Tämän vaiheen lopussa kuuluu äänimerkki ja vilkkumaton kuvake  näytöllä ilmoittaa, että uuni on saavuttanut asetetun lämpötilan: laita nyt ruoka sisälle ja aloita kypsennys.

Huomaa: Jos ruoka laitetaan uuniin ennen esilämmityksen päättymistä, se saattaa vaikuttaa haitallisesti lopulliseen kypsennystulokseen.

Kypsennyksen jälkeen ja kun toiminto ei ole enää käynnissä, kuvake  saattaa näkyä edelleen näytöllä sittenkin, kun jäähdytyspuhallin on sammunut; tämä tarkoittaa, että uunissa on jälkilämpöä.

Huomaa: Aika, jonka jälkeen kuvake sammuu, vaihtelee, sillä se riippuu useista eri tekijöistä, kuten esimerkiksi ympäristön lämpötilasta ja käytetystä toiminnosta. Joka tapauksessa, tuotetta voidaan pitää sammuneena kun *valintanupin* osoitin on kohdassa **0**.

### 4. KYPSENNYKSEN OHJELMOINTI

Ennen kypsennyksen ohjelmoinnin aloittamista on valittava toiminto.



#### KESTO

Pidä painettuna  kunnes -kuvake ja **00:00** alkavat vilkkua näytöllä.





Aseta haluamasi kypsennysaika **+** - tai **-** -painikkeella ja vahvista sitten painamalla .

Aktivoi toiminto kääntämällä *lämpötilan valitsin* haluamasi lämpötilan kohdalle: kuuluu äänimerkki ja näyttö ilmoittaa, että kypsennys on päättynyt.

Huomaa: Asetettu kypsennysaika peruutetaan painamalla  kunnes -kuvake alkaa vilkkua näytöllä, minkä jälkeen kypsennysaika asetetaan arvoon **00:00** käyttämällä **-** -painiketta. Tähän kypsennysaikaan kuuluu esilämmitysvaihe.

#### KYPSENNYKSEN PÄÄTTYMISAJAN / VIIVÄSTETYN KÄYNNISTYKSEN OHJELMOINTI

Kun kypsennysaika on asetettu, toiminnon käynnistymistä voidaan viivyttää ohjelmoimalla sen päättymisaika: paina  kunnes -kuvake ja nykyinen aika alkavat vilkkua näytöllä.



Aseta kypsennyksen haluttu päättymisaika + - tai -painikkeella ja vahvasta painamalla ☺ .

Aktivoi toiminto kääntämällä *lämpötilan valitsin* haluamasi lämpötilan kohdalle: toiminto pysyy taukotilassa, kunnes se käynnistyy automaattisesti sen jälkeen, kun on kulunut laskettu aika, joka tarvitaan siihen, että kypsennys päättyy asetettuna ajankohtana.

Huomaa: Asetuksen peruuttamista varten uuni on sammutettava kääntämällä *valintanuppi* asentoon 0 .

Toiminnon alkamisviive ei ole käytettävissä grilli- ja turbogrillitoiminnoissa.

### KYPSENNYKSEN PÄÄTTYMINEN

Kuuluu äänimerkki ja näyttö ilmoittaa, että toiminto on päättynyt.



Valitse jokin toinen toiminto kääntämällä *valintanuppia* tai sammuta uuni asettamalla se asentoon 0 .

Huomaa: Jos ajastin on päällä, näytössä näkyy "END" vuorotellen jäljelläolevan ajan kanssa.

### 5. AJASTIMEN ASETTAMINEN

Tämä vaihtoehto ei keskeytä tai ohjelmoi kypsennystä, mutta sen ansiosta voit käyttää näyttöä ajastimena, joko jonkin toiminnon ollessa päällä tai uunin ollessa sammuneena.

Pidä painettuna ☺ kunnes ⌚ ja "00:00"-kuvake ja "00:00" alkavat vilkkua näytöllä.



Aseta haluamasi aika + - tai -painikkeella ja vahvasta painamalla ☺ . Äänimerkki ilmoittaa, kun ajastin on lopettanut asetetun ajan käänteisen laskennan.

Huomautuksia: Ajastin peruutetaan painamalla ☺ kunnes ⌚ -kuvake alkaa vilkkua, minkä jälkeen aika asetetaan arvoon "00:00" -painikkeella.

### 6. AUTOMAATTINEN PUHDISTUSTOIMINTO - PYRO

**Älä koske uuniin Pyro-jakson aikana.**

**Pidä lapset ja eläimet poissa uunin luota Pyro-jakson aikana ja sen jälkeen (kunnes huone on tuuletettu).**

Poista kaikki lisävarusteet – mukaan lukien hyllykköohjaimet – uunista ennen toiminnon aktivoimista. Jos uuni on asennettu keittotason alle, on varmistettava, että kaikki polttimet tai sähkölevyt on sammutettu itsepuhdistusjakson ajaksi.

Optimaalisten puhdistustulosten saamiseksi poista pahin lika kostealla sienellä ennen Pyro-toiminnon käyttämistä.

Älä käytä pyrolyysipuhdistusta, jos uunissa on kalkkisaostumia.

Suosittellemme Pyro-toimintoa vain, jos uuni on erittäin likainen tai siitä tulee pahaa hajua kypsennyksen aikana.

Automaattinen puhdistustoiminto aktivoidaan kääntämällä *valintanuppi* ja *lämpötilan valitsin* ☺ -kuvakkeen kohdalle. Toiminto käynnistyy automaattisesti, luukku lukkiutuu ja uunin valo sammuu: näytöllä näkyy jäljellä oleva aika vuorotellen tekstin "Pyro" kanssa.



Kun jakso on päättynyt, luukku pysyy lukittuna kunnes uunin sisälämpötila on palannut turvalliselle tasolle. Tuuleta huonetta Pyro-jakson aikana sekä sen jälkeen.

# KYPSENNYSTAULUKKO

RESEPTI	TOIMINTO	ESILÄMMITYS	LÄMPÖTILA (°C)	KESTO (min)	TASO JA VARUSTEET
Nostatetut kakut		Kyllä	170	30 - 50	2 
		Kyllä	160	30 - 50	2 
		Kyllä	160	40 - 60	4 1 
Täytetyt kakut (juustokakku, strudel, hedelmäpiiras)		Kyllä	160 - 200	35 - 90	2 
		Kyllä	160 - 200	40 - 90	4 2 
Pikkuleivät / tarteletit		Kyllä	160	25 - 35	3 
		Kyllä	160	25 - 35	3 
		Kyllä	150	35 - 45	4 2 
Choux buns (Tuulihatut)		Kyllä	180 - 210	30 - 40	3 
		Kyllä	180 - 200	35 - 45	4 2 
		Kyllä	180 - 200	35 - 45	5 3 1 
Marengit		Kyllä	90	150 - 200	3 
		Kyllä	90	140 - 200	4 2 
		Kyllä	90	140 - 200	5 3 1 
Pizza/Focaccia		Kyllä	190 - 250	15 - 50	1 / 2 
		Kyllä	190 - 250	20 - 50	4 2 
Pakastepizza		Kyllä	250	10 - 20	3 
		Kyllä	230-250	10 - 25	4 2 
Suolaiset leivonnaiset (vihannespiirakka, quiche-piirakka)		Kyllä	180 - 200	40 - 55	3 
		Kyllä	180 - 200	45 - 60	4 2 
		Kyllä	180 - 200	45 - 60	5 3 1 
Vannikkeet / voitaikinapasteijat		Kyllä	190 - 200	20 - 30	3 
		Kyllä	180 - 190	20 - 40	4 2 
		Kyllä	180 - 190	20 - 40	5 3 1 
Lasagne / uunipasta / cannelloni / laatikot		Kyllä	190 - 200	45 - 65	2 
Lammas / vasikka / nauta 1 kg		Kyllä	190 - 200	80 - 110	3 
Paahdettua lihaa rapealla kuorella 2 kg		Kyllä	180 - 190	110 - 150	3 
Broileri / jänis / anka 1 kg		Kyllä	200 - 230	50 - 100	2 
Kalkkuna / hanhi 3 kg		-	190 - 200	100 - 160	2 
Uunissa / foliossa paistettu kala (filee, kokonainen)		Kyllä	170 - 190	30 - 45	2 
Täytetyt kasvikset (tomaatit, kesäkurpitsat, munakoisot)		Kyllä	180 - 200	50 - 70	3 

TARVIKKEET	Ritilä	Leivnastia ritilällä	Leivinpelti/uunipannu tai leivontavuoka ritilän päällä	Uunipannu / uunivuoka	Uunipannu / leivinpelti ja 200 ml vettä
------------	--------	----------------------	--	-----------------------	---

TOIMINNOT	Perinteinen	Kiertoilma	Pizza	Grillaus	Turbogrilli	ECO-kiertoilma
-----------	-------------	------------	-------	----------	-------------	----------------

RESEPTI	TOIMINTO	ESILÄMMI- TYS	LÄMPÖTILA (°C)	KESTO (min)	TASO JA VARUSTEET
Paahdettu leipä		5'	250	2 - 6	5
Kalafileet/palat		-	230 - 250	15 - 30 *	4 3
Makkarat / lihavartaat / grillikylki / jauhelihapihvit		-	250	15 - 30 *	5 4
Paahdettu kana <sup>1</sup> -1,3 kg		Kyllä	200 - 220	55 - 70 **	2 1
Raaka paahtopaisti 1 kg		Kyllä	200 - 210	35 - 50 **	3
Karitsan koipi / potka		Kyllä	200 - 210	60 - 90 **	3
Paahdetut perunat		Kyllä	200 - 210	35 - 55	2
Kasvisgratiini		-	200 - 210	25 - 55	3
Liha ja perunat		Kyllä	190 - 200	45 - 100 ***	4 1
Kala ja vihannekset		Kyllä	180	30 - 50 ***	4 2
Lasagne ja liha		Kyllä	200	50 - 100 ***	4 1
Kokonainen ateria: hedelmätorttu (taso 5) / lasagne (taso 3) / liha (taso 1)		Kyllä	180 - 190	40 - 120 ***	5 3 1
Paisti / täytetty paisti		-	170 - 180	100 - 150	3

\* Käännä ruokaa kypsennyksen puolivälissä

\*\* Käännä ruokaa kypsennysajasta on kulunut 2/3 (tarvittaessa).

\*\*\* Arvioitu kesto: ruoka voidaan ottaa uunista eri aikoina henkilökohtaisista mieltymyksistä riippuen.



## KYPSENNYSTAULUKKO HÖYRY+

RUOKA	RESEPTI	MÄÄRÄ	AIKA (min)	TARVIKKEET	TASO	VESI
	Pienikokoiset leivät	80-100 g	30 - 45		2	 200 ml
	Limppu uunipellillä	300-500 g	40 - 60			
	Leipä	500 g - 2 kg	50 - 100			
	Patongit	200-300 g	30 - 45			
	Paisti	1 kg	60 - 110			
	Kylkiluut	500 g - 1,5 kg	50 - 75			
	Kana	1-1,5 kg	55 - 80			
	Kana/Kalkkuna	3 kg	100 - 140			
	Fileepihvi	0,5-2 cm	15 - 25			
	Fileepihvi	2-4 cm	20 - 35			
	Kokonainen kala	300 - 600 g	20 - 30			
	Kokonainen kala	600-1200 g	25 - 45			
	Höyrytetyt perunat	0,5-1,5 kg	45 - 60			
	Täytetyt paprikat	1-2 kg	35 - 55			
	Höyrytetty parsakaali	0,3-1 kg	30 - 50			
	Höyrytetty kesäkurpitsa	0,5-1,5 kg	30 - 50			
	Keksit	pellillinen	25 - 35			
	Muffinit	30-60 g	25 - 45			
	Sokerikakku	500-700 g	30 - 50			
	Torttu	vuoallinen	35 - 55			

Käynnistä HÖYRY+ -toiminto, kun uuni on kylmä. Luukun avaaminen ja veden lisääminen kypsennyksen aikana saattaa vaikuttaa haitallisesti lopulliseen kypsennystulokseen.

TARVIKKEET	 Ritilä	 Leivnastia ritilällä	 Leivinpelti/uunipannu tai leivontavuoka ritilän päällä	 Uunipannu / uunivuoka	 Uunipannu / leivinpelti ja 200 ml vettä
TOIMINNOT	 Perinteinen	 Kiertoilma	 Pizza	 Grillaus	 Turbogrilli ECO-kiertoilma



# PUHDISTUS JA KUNNOSSAPITO

Varmista, että uuni on jäähtynyt ennen kuin suoritat mitään huoltoa tai kunnossapitoa.

Älä käytä höyrypesureita.

Älä käytä teräsvillaa, hankaussieniä tai hankausaineita/syövyttäviä puhdistusaineita, koska ne saattavat vaurioittaa laitteen pintaa.

Käytä suojakäsineitä.

Uuni on irrotettava verkkovirrasta ennen minkään tyyppisen kunnossapitotyön suorittamista.

## ULKOPINNAT

Puhdista pinnat kostealla mikrokuituliinalla. Jos pinta on kovin likainen, voit käyttää vettä, johon on lisätty muutama pisara pesuainetta, jonka pH-arvo on neutraali. Kuivaa pinnat lopuksi kuivalla liinalla.

Älä käytä syövyttäviä tai hankaavia puhdistusaineita. Jos tällaista ainetta pääsee vahingossa kosketukseen laitteen pintojen kanssa, pyyhi se heti pois kostealla mikrokuituliinalla.

## SISÄPINNAT

Jokaisen käytön jälkeen anna uunin jäähtyä ja puhdista se sitten, mieluiten sen ollessa vielä hieman lämmin, jotta poistetaan kaikki ruoantähteiden muodostamat kerrostumat ja tahrat. Runsaasti vettä sisältävien ruokien kypsennyksestä syntyneen kondenssiveden kuivaamista varten on uunin annettava jäähtyä ensin kokonaan, minkä jälkeen se voidaan pyyhkiä liinalla tai sienellä.

• Uunitilan pohjalla oleva kalkkisaostuma 

-kypsennyksen jälkeen on suositeltavaa poistaa huoltopalvelusta saatavia tuotteita käyttäen (noudata tuotteen omia ohjeita).

Puhdistaminen on suositeltavaa suorittaa vähintään 5–10 -kypsennysjakson välein.

• Jos sisäpinnoilla on pinttynyttä likaa, on parhaiden puhdistustulosten saamiseksi suositeltavaa suorittaa automaattinen puhdistustoiminto. Älä käytä pyrolyysipuhdistusta, jos uunissa on kalkkisaostumia. Poista kalkkisaostumat yllä kuvatulla tavalla ennen pyrolyysipuhdistuksen käynnistämistä.

• Luukku on helppo irrottaa ja asentaa takaisin lasin puhdistamisen helpottamiseksi.

• Puhdista luukun lasi nestemäisellä erikoispesuaineella.

## TARVIKKEET

Upota tarvikkeet käytön jälkeen puhdistusaineliuokseen ja käsittele tarvikkeita uunikintailla, jos ne ovat vielä kuumia. Ruoka-aineiden jäämät voidaan poistaa pesuharjalla tai -sienellä.

## LUUKUN IRROTTAMINEN JA ASENTAMINEN TAKAISIN

**1. Poista luukku** avaamalla se kokonaan ja laskemalla varmistimia, kunnes niiden lukitus vapautuu.

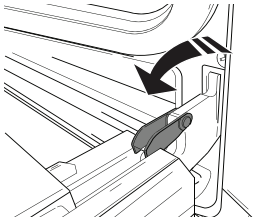

**2. Sulje luukkua** niin paljon kuin mahdollista.

Tartu luukkuun tukevasti kummallakin kädellä – älä pidä sitä kahvasta. Yksinkertaisesti irrota luukku jatkamalla sen sulkemista ja vetämällä sitä samalla ylöspäin (a), kunnes se vapautuu paikaltaan (b).

Aseta luukku sivuun pehmeälle pinnalle.

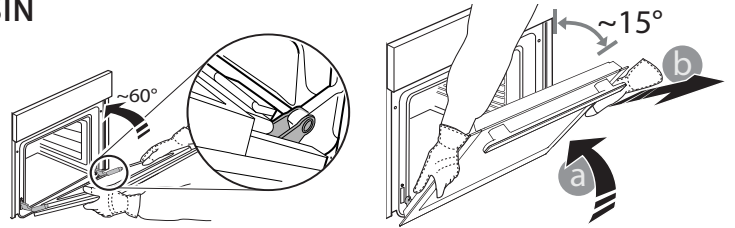

**3. Asenna luukku takaisin** siirtämällä se uunin lähelle, kohdistuen saranoiden koukut sijoituskohtiin ja kiinnittämällä yläosan paikalleen.

**4. Laske luukkua** alaspäin ja avaa se sitten kokonaan. Laske salvat alkuperäiseen asentoon: Varmista, että lasket ne kokonaan alas.

**5. Yritä sulkea luukku** ja varmista, että se on tasassa käyttöpaneelin kanssa. Jos näin ei ole, toista edelliset vaiheet.

## LAMPUN VAIHTO

1. Kytke uuni irti sähköverkosta.

2. Ruuvaa lampun kuori, vaihda lamppu ja ruuvaa kuori takaisin lampun suojaksi.

3. Kytke uuni sähköverkkoon.

Huomaa: Käytä 25 W/230 V G9 -tyyppisiä, T300 °C halogeenilamppuja. Tuotteen lamppu on suunniteltu kodinkoneisiin, eikä se sovellu käytettäväksi kodin yleisessä valaisimissa (EY:n asetus 244/2009).

Lamppuja on saatavissa huoltopalvelusta. - Älä käsittele lamppuja paljain käsin, koska sormenjäljet voivat vahingoittaa niitä. Älä käytä uunia ennen kuin valon suojuus on asetettu takaisin paikalleen.

## LUUKUN LASIEN PUHDISTAMINEN

1. Kun olet irrottanut luukun ja asettanut sen pehmeälle pinnalle kahva alaspäin, paina samanaikaisesti kumpaakin pidikettä ja irrota luukun yläreuna vetämällä sitä itseesi päin.

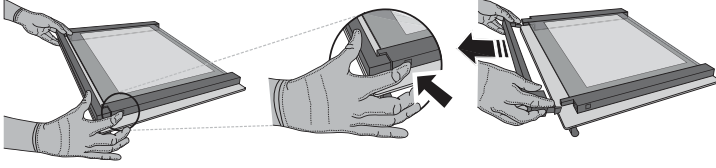

2. Nosta sisälasia pitäen siitä tukevasti kiinni molemmin käsin, irrota se ja aseta se pehmeälle pinnalle ennen sen puhdistamista.

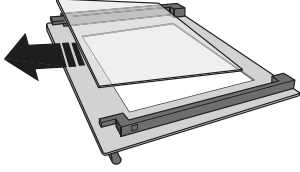

3. Aseta keskilevy (merkintä "1R") paikalleen ennen sisälevyn laittamista paikalleen: Lasipaneelit on sijoitettu oikein, jos vasemmanpuoleisesta kulmasta näkyy "R"-merkintä. Aseta ensin "R"-merkityn lasin pitkä sivu kannattimiin ja laske se sitten paikalleen. Toista tämä kummallekin lasipaneelille.

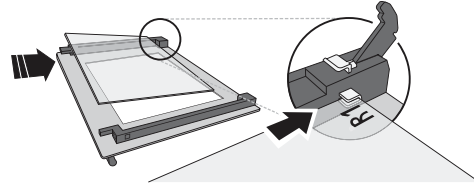

4. Asenna yläreuna takaisin paikalleen. Naksahdus tarkoittaa, että se on tullut oikeaan asentoon. Varmista, että tiiviste on kunnossa ennen luukun asettamista paikalleen.

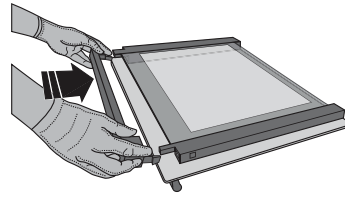

## VIANMÄÄRITYS

ONGELMA	MAHDOLLINEN SYY	RATKAISU
Uuni ei toimi.	Virtakatko. Laite on irrotettu verkkovirrasta.	Tarkista verkkovirta ja että uuni on liitetty sähkönsyöttöön. Sammuta uuni ja käynnistä se uudelleen, jotta näet, poistuuko vika.
Näytöllä näkyy F-kirjain, jota seuraa numero tai kirjain.	Uunissa on vika.	Ota yhteyttä lähimpään asiakaspalvelukeskukseen ja ilmoita F-kirjaimen perässä oleva numero.
Näytöllä näkyy viesti "Hot" ja valittu toiminto ei käynnisty.	Liian korkea lämpötila.	Anna uunin jäähtyä ennen toiminnon käynnistämistä. Valitse eri toiminto.
Näytön teksti on epäselvää ja näyttö vaikuttaa olevan rikki.	Toinen kieli asetettu.	Ota yhteyttä lähimpään valtuutettuun huoltoliikkeeseen.

\* Saatavana vain eräissä malleissa

**Normatiiviset asiakirjat, vakiokumentaatio sekä tuotetta koskevat lisätiedot ovat saatavissa osoitteesta:**

- Laitteesi QR-koodin käyttäminen
- Verkkosivustolta [docs.whirlpool.eu](https://docs.whirlpool.eu)
- Voit vaihtoehtoisesti ottaa yhteyttä **asiakaspalveluun** (katso numero takuukirjasesta). Kun otat yhteyttä asiakaspalveluun, ilmoita tuotteen arvokilven koodit.

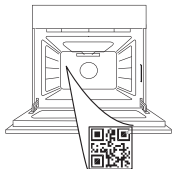

Whirlpool



400011710179

**ΣΑΣ ΕΥΧΑΡΙΣΤΟΥΜΕ ΠΟΥ ΑΓΟΡΑΣΑΤΕ ΕΝΑ ΠΡΟΪΟΝ WHIRLPOOL**

Για να λάβετε πλήρη τεχνική υποστήριξη, παρακαλούμε να καταχωρίσετε τη συσκευή σας στην ιστοσελίδα [www.whirlpool.eu/register](http://www.whirlpool.eu/register)

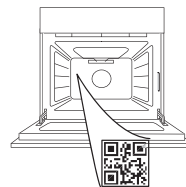
**ΣΑΡΩΣΤΕ ΤΟΝ ΚΩΔΙΚΟ QR ΣΤΗ ΣΥΣΚΕΥΗ ΣΑΣ ΓΙΑ ΠΕΡΙΣΣΟΤΕΡΕΣ ΠΛΗΡΟΦΟΡΙΕΣ**

Διαβάστε τις οδηγίες για την ασφάλεια προσεκτικά πριν χρησιμοποιήσετε τη συσκευή.

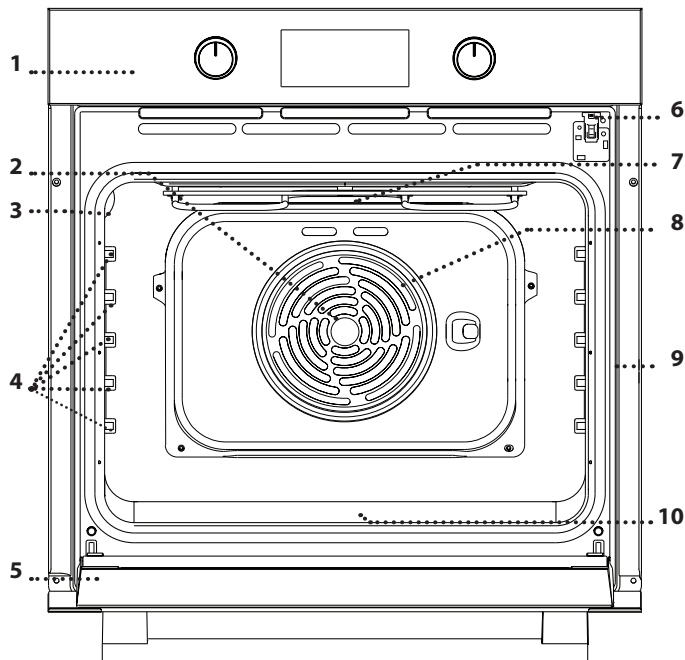
**ΠΕΡΙΓΡΑΦΗ ΠΡΟΪΟΝΤΟΣ**

1. Πίνακας ελέγχου
2. Ανεμιστήρας
3. Λαμπτήρας
4. Οδηγοί ραφιών (το επίπεδο υποδεικνύεται στο τοίχωμα του θαλάμου ψησίματος)
5. Πόρτα
6. Κλείδωμα πόρτας (κλειδώνει την πόρτα ενώ βρίσκεται σε εξέλιξη ο αυτόματος καθαρισμός και μετά)
7. Πάνω αντίσταση/γκριλ
8. Κυκλική αντίσταση (δεν είναι ορατή)
9. Πινακίδα αναγνώρισης (να μην αφαιρείται)
10. **STEAM** εσοχή για πόσιμο νερό

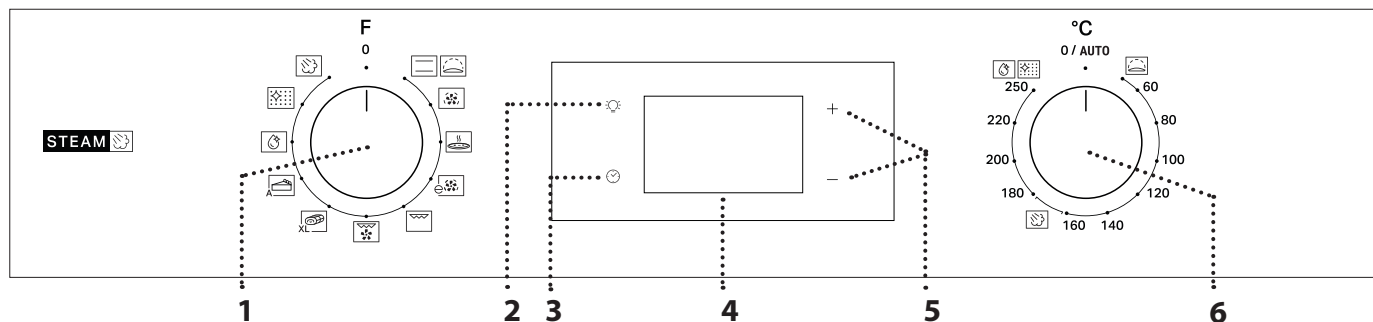
**ΠΕΡΙΓΡΑΦΗ ΤΟΥ ΠΙΝΑΚΑ ΕΛΕΓΧΟΥ****1. ΔΙΑΚΟΠΤΗΣ ΕΠΙΛΟΓΗΣ**

Για την ενεργοποίηση του φούρνου επιλέγοντας μια λειτουργία. Περιστρέψτε στη θέση 0 για απενεργοποίηση του φούρνου.

**2. ΦΩΣ**

Με το φούρνο αναμμένο, πιέστε  για να ανάψετε ή να σβήσετε τη λάμπα στο φούρνο.

**3. ΡΥΘΜΙΣΗ ΧΡΟΝΟΥ**

Για πρόσβασης στις ρυθμίσεις χρόνου ψησίματος, καθυστέρηση έναρξης και χρονοδιακόπτη. Για εμφάνιση της ώρας όταν ο φούρνος είναι σβηστός.

**4. ΟΘΟΝΗ****5. ΚΟΥΜΠΙΑ ΡΥΘΜΙΣΗΣ**

Για αλλαγή των ρυθμίσεων ψησίματος.

**6. ΔΙΑΚΟΠΤΗΣ ΘΕΡΜΟΣΤΑΤΗ**

Περιστρέψτε τον για να επιλέξετε τη θερμοκρασία που επιθυμείτε όταν ενεργοποιείτε τις μη αυτόματες λειτουργίες.

Σημείωση: Ο τύπος των διακοπών μπορεί να διαφέρει από τον τύπο του μοντέλου. Εάν οι διακόπτες ενεργοποιούνται με πίεση, πιέστε στο κέντρο του διακόπτη για να τον απελευθερώσετε από τη θέση του.

# ΑΞΕΣΟΥΑΡ

## ΣΧΑΡΑ

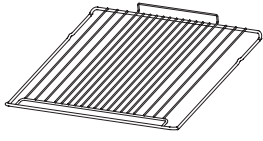

Χρησιμοποιήστε τους για το ψήσιμο του φαγητού ή για τη στήριξη σκευών, ταψιών κέικ και άλλων σκευών κατάλληλων για χρήση στο φούρνο.

## ΛΙΠΟΣΥΛΛΕΚΤΗΣ \*

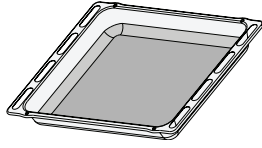

Για χρήση ως ταψί για το μαγείρεμα κρέατος, ψαριών, λαχανικών, φοκάτσια, κ.λπ. ή για τοποθέτηση κάτω από τη σχάρα για τη συλλογή των χυμών μαγειρέματος.

## ΤΑΨΙ ΨΗΣΙΜΑΤΟΣ \*

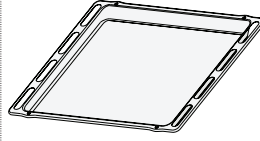

Για να ψήνετε ψωμί και πίτες αλλά και κρέας, ψάρι σε λαδόκολλα κ.λπ.

## ΚΙΝΗΤΟΙ ΟΔΗΓΟΙ \*

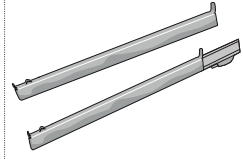

Για να βάζετε και να βγάζετε εύκολα εξαρτήματα.

\* Διατίθεται μόνο σε ορισμένα μοντέλα

Ο αριθμός και ο τύπος των εξαρτημάτων μπορεί να διαφέρει ανάλογα με το μοντέλο που αγοράσατε. Άλλα αξεσουάρ μπορούν να αγοραστούν χωριστά από το κέντρο εξυπηρέτησης πελατών.

## ΤΟΠΟΘΕΤΗΣΗ ΤΗΣ ΣΧΑΡΑΣ ΚΑΙ ΑΛΛΩΝ ΕΞΑΡΤΗΜΑΤΩΝ

Τοποθετήστε τη σχάρα στο απαιτούμενο επίπεδο κρατώντας την με κλίση ελαφρώς προς τα επάνω και ακουμπήστε πρώτα κάτω την ανυψωμένη πίσω πλευρά (που είναι γυρισμένη προς τα επάνω).

Στη συνέχεια σύρετε κατά μήκος των οδηγών μέχρι τέρμα. Άλλα αξεσουάρ, όπως το ταψί ζαχαροπλαστικής, πρέπει να τοποθετούνται οριζόντια, σύροντάς τα στους οδηγούς.

## ΣΥΡΟΜΕΝΑ ΡΑΦΙΑ ΚΑΙ ΟΔΗΓΟΙ ΡΑΦΙΩΝ

Πριν χρησιμοποιήσετε το φούρνο, αφαιρέστε την προστατευτική ταινία [a] και στη συνέχεια αφαιρέστε το προστατευτικό φύλλο [b] από τους οδηγούς ολίσθησης.

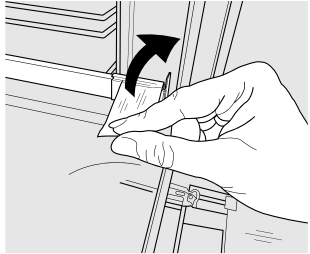

[a]

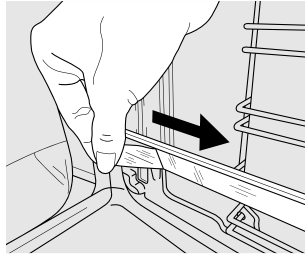

[b]

### ΑΦΑΙΡΕΣΗ ΤΩΝ ΣΥΡΟΜΕΝΩΝ ΟΔΗΓΩΝ [c]

Τραβήξτε το κάτω μέρος του συρόμενου οδηγού για να αποσυνδέσετε τα κάτω άγκιστρα (1) και τραβήξτε τους συρόμενους οδηγούς προς τα πάνω, αφαιρώντας τους από τα άνω άγκιστρα (2).

### ΕΠΑΝΑΤΟΠΟΘΕΤΗΣΗ ΤΩΝ ΣΥΡΟΜΕΝΩΝ ΟΔΗΓΩΝ [d]

Αγκιστρώστε τα άνω άγκιστρα στους οδηγούς ραφιών (1) και στη συνέχεια πιέστε το κάτω μέρος των συρόμενων οδηγών κοντά στους οδηγούς ραφιών, έως ότου ακουστεί το κλικ από τα κάτω άγκιστρα (2).

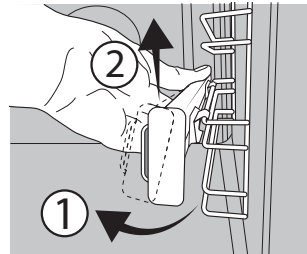

[c]

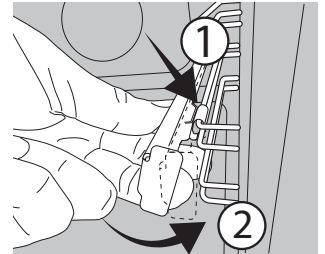

[d]

### ΑΦΑΙΡΕΣΗ ΚΑΙ ΕΠΑΝΑΤΟΠΟΘΕΤΗΣΗ ΟΔΗΓΩΝ ΡΑΦΙΟΥ

1. Για να αφαιρέσετε τους οδηγούς ραφιών, πιάστε σταθερά το εξωτερικό τμήμα του οδηγού και τραβήξτε το προς το μέρος σας για να αφαιρέσετε το στήριγμα και τους δύο εσωτερικούς πείρους από την υποδοχή.
2. Για να επανατοποθετήσετε τους οδηγούς ραφιών, τοποθετήστε τους κοντά στην κοιλότητα και αρχικά εισαγάγετε τους δύο πείρους στις υποδοχές τους. Στη συνέχεια, τοποθετήστε το εξωτερικό μέρος κοντά στην υποδοχή, τοποθετήστε το στήριγμα και πιέστε σταθερά προς το τοίχωμα της κοιλότητας για να βεβαιωθείτε ότι ο οδηγός του ραφιού είναι σταθεροποιημένος καλά.



## ΛΕΙΤΟΥΡΓΙΕΣ

### ΣΥΜΒΑΤΙΚΟ

Για το ψήσιμο οποιουδήποτε είδους φαγητού σε ένα μόνο ράφι.

### RISING (ΦΟΥΣΚΩΜΑ)

Για να φουσκώσει αποτελεσματικά η γλυκιά και αλμυρή ζύμη. Για να ενεργοποιήσετε αυτή τη λειτουργία, στρέψτε το κουμπί του θερμοστάτη.

### FORCED AIR (ΕΞΑΝΑΓΚ. ΑΕΡΑΣ)

Για ψήσιμο διαφορετικών τροφίμων που απαιτούν την ίδια θερμοκρασία σε διαφορετικά επίπεδα (μέγιστο τρία) ταυτόχρονα. Αυτή η λειτουργία μπορεί να χρησιμοποιηθεί για το ψήσιμο διαφορετικών φαγητών χωρίς να μεταφέρονται οσμές από το ένα φαγητό στο άλλο.

### PIZZA (ΠΙΤΣΑ)

Για να ψήσετε διαφορετικούς τύπους και μεγέθη πίτσας και ψωμιού. Μια καλή ιδέα είναι να αλλάζετε τη θέση των ταψιών ψησίματος στη μέση του ψησίματος.

### ECO FORCED AIR (ΕΞΑΝΑΓΚΑΣΜΕΝΟΣ ΑΕΡΑΣ ECO)

Για το ψήσιμο γεμιστών κομματιών και φιλέτων κρέατος σε ένα μόνο ράφι. Το στέγνωμα του φαγητού αποτρέπεται με διακεκομμένη, απαλή κυκλοφορία αέρα.

Όταν χρησιμοποιείται αυτή η λειτουργία ECO, το φως παραμένει σβηστό κατά τη διάρκεια του μαγειρέματος αλλά μπορείτε να το ανάψετε ξανά πιέζοντας το .

### GRILL (ΓΚΡΙΛ)

Για να ψήσετε στο γκριλ μπριζόλες, σουβλάκια, λουκάνικα, λαχανικά ογκρατέν, καθώς και για να φρυγανίσετε ψωμί. Όταν ψήνετε κρέας στο γκριλ, συνιστάται να χρησιμοποιείτε το λιποσυλλέκτη για τη συλλογή των χυμών ψησίματος. Τοποθετήστε το ταψί σε οποιοδήποτε επίπεδο κάτω από τη σχάρα και προσθέστε 200 ml πόσιμο νερό.

### TURBO GRILL (ΓΡΗΓΟΡΟ ΓΚΡΙΛ)

Για να ψήσετε μεγάλα κομμάτια κρέατος (μπούτια, ροστ μπιφ, κοτόπουλο). Συνιστάται να χρησιμοποιείτε το λιποσυλλέκτη για τη συλλογή των χυμών ψησίματος. Τοποθετήστε το ταψί σε οποιοδήποτε επίπεδο κάτω από τη σχάρα και προσθέστε 200 ml πόσιμο νερό.

### MAXI COOKING (ΨΗΣΙΜΟ MAXI)

Για να ψήσετε μεγάλα κομμάτια κρέατος (άνω των 2,5 κιλών).

Συνιστάται να γυρίζετε το κρέας κατά τη διάρκεια ψησίματος για να εξασφαλίσετε ότι θα ροδοκοκκινίσουν και οι δύο πλευρές ομοιόμορφα. Συνιστάται επίσης να αλείφετε συχνά την άρθρωση για να μην στεγνώσει υπερβολικά.

### PASTRY AUTO (ΓΛΥΚΑ AUTO)

Αυτή η λειτουργία επιλέγει αυτόματα την ιδανική θερμοκρασία και χρόνο ψησίματος για κέικ. Ενεργοποιείτε τη λειτουργία όταν ο φούρνος είναι κρύος.

### STEAM+

Η λειτουργία Steam+ επιτρέπει εξαιρετικές επιδόσεις χάρη στην παρουσία ατμού στον κύκλο μαγειρέματος. Αυτή η λειτουργία διαχειρίζεται αυτόματα την ιδανική θερμοκρασία για το μαγείρεμα ενός μεγάλου εύρους συνταγών. Οι χρόνοι μαγειρέματος των κύριων πιάτων εμφανίζονται στον σχετικό πίνακα μαγειρέματος. Ενεργοποιείτε πάντα τη λειτουργία ατμού όταν ο φούρνος είναι κρύος και αφού ρίξετε 200 ml πόσιμου νερού στο κάτω μέρος του θαλάμου. Για να ενεργοποιήσετε τη λειτουργία Steam+, το κουμπί του θερμοστάτη πρέπει να γυρίσει στη θέση του εικονιδίου .

## ΠΑΚΕΤΟ FLEXI CLEAN

### SMARTCLEAN



Η δράση του ατμού που απελευθερώνεται κατά τον ειδικό κύκλο καθαρισμού με χαμηλή θερμοκρασία, επιτρέπει την εύκολη αφαίρεση της βρωμιάς και των υπολειμμάτων τροφίμων. Για να ενεργοποιήσετε τη λειτουργία καθαρισμού "Smart Clean", ρίξτε 100-120 ml πόσιμο νερό στην κάτω επιφάνεια του φούρνου, στη συνέχεια στρέψτε το κουμπί επιλογής και τον επιλογέα θερμοστάτη στο εικονίδιο . Είναι καλύτερα να χρησιμοποιήσετε τη λειτουργία για 35'. Ενεργοποιείτε τη λειτουργία όταν ο φούρνος είναι κρύος. Η θέση του εικονιδίου δεν αντιστοιχεί στη θερμοκρασία που επιτυγχάνεται κατά τον κύκλο καθαρισμού.

### AUTOMATIC CLEANING - PYRO (ΑΥΤΟΜΑΤΟΣ ΚΑΘΑΡΙΣΜΟΣ - ΠΥΡΟΛ. ΚΑΘΑΡΙΣΜΑ)



Για τον καθαρισμό των ακαθαρσιών που παράγονται από μαγείρεμα με έναν κύκλο υψηλής θερμοκρασίας. Για να ενεργοποιήσετε αυτήν τη λειτουργία μετακινήστε τον διακόπτη του θερμοστάτη στη θέση . Η θέση του εικονιδίου δεν αντιστοιχεί στην πραγματική θερμοκρασία που επιτυγχάνεται κατά τον κύκλο καθαρισμού.

## ΠΡΩΤΗ ΧΡΗΣΗ

### 1. ΡΥΘΜΙΣΗ ΧΡΟΝΟΥ

Θα χρειαστεί να ρυθμίσετε τη γλώσσα και την ώρα όταν ανάψετε τη συσκευή για πρώτη φορά: Πατήστε το  έως ότου το εικονίδιο  και τα δύο ψηφία της ώρας αρχίσουν να αναβοσβήνουν στην οθόνη.



Χρησιμοποιήστε το + ή το - για να ρυθμίσετε την ώρα και πατήστε το  για επιβεβαίωση. Τα δύο ψηφία των λεπτών θα αρχίσουν να αναβοσβήνουν. Χρησιμοποιήστε το + ή το - για να ρυθμίσετε τα λεπτά και πατήστε το  για επιβεβαίωση.

Σημείωση: Όταν το εικονίδιο  αναβοσβήνει, για παράδειγμα έπειτα από μεγάλες διακοπές ρεύματος, θα χρειαστεί να ρυθμίσετε ξανά την ώρα.

### 2. ΡΥΘΜΙΣΤΕ ΤΗΝ ΚΑΤΑΝΑΛΩΣΗ ΕΝΕΡΓΕΙΑΣ

Ως προεπιλογή, ο φούρνος είναι προγραμματισμένος να λειτουργεί με ισχύ μεγαλύτερη από 3 kW (Hi). Για να χρησιμοποιήσετε το φούρνο σε ισχύ που είναι συμβατή με τοπική τροφοδοσία ισχύος μικρότερη των 2,9 kW (Lo), θα χρειαστεί να αλλάξετε τις ρυθμίσεις. Για να μεταβείτε στο μενού αλλαγής, περιστρέψτε τον διακόπτη επιλογής στο , μετά περιστρέψτε τον πάλι πίσω στο 0.

Κρατήστε πατημένα το + και το - για πέντε δευτερόλεπτα αμέσως μετά.



Χρησιμοποιήστε το + ή το - για να αλλάξετε τη ρύθμιση, μετά πατήστε και κρατήστε πατημένο το  για τουλάχιστον δύο δευτερόλεπτα για επιβεβαίωση.



### 3. ΘΕΡΜΑΝΣΗ ΦΟΥΡΝΟΥ

Ένας καινούργιος φούρνος μπορεί να εκλύει οσμές που έχουν παραμείνει από την διαδικασία κατασκευής. Αυτό είναι απόλυτα φυσιολογικό. Πριν ξεκινήσετε το ψήσιμο φαγητού, συνιστάται να ζεσταίνετε το φούρνο άδειο έτσι ώστε να απομακρυνθούν τυχόν οσμές.

Αφαιρέστε τα χαρτόνια ή τυχόν πλαστικό φιλμ από το

## ΚΑΘΗΜΕΡΙΝΗ ΧΡΗΣΗ

### 1. ΕΠΙΛΟΓΗ ΛΕΙΤΟΥΡΓΙΑΣ

Για να επιλέξετε μια λειτουργία, στρέψτε το *κουμπί επιλογής* στο σύμβολο με τη λειτουργία του επιθυμείτε: η οθόνη θα ανάψει και θα ακουστεί ένα ηχητικό σήμα.



### 2. ΕΝΕΡΓΟΠΟΙΗΣΤΕ ΜΙΑ ΛΕΙΤΟΥΡΓΙΑ

#### ΧΕΙΡΟΚΙΝΗΤΗ

Για να ξεκινήσετε μια λειτουργία που επιλέξατε, περιστρέψτε τον *επιλογέα θερμοστάτη* για να ρυθμίσετε την επιθυμητή θερμοκρασία.



Σημείωση: Κατά τη διάρκεια ψησίματος μπορείτε να αλλάξετε τη λειτουργία περιστρέφοντας το κουμπί επιλογής ή να ρυθμίσετε τη θερμοκρασία περιστρέφοντας τον επιλογέα θερμοστάτη. Η λειτουργία δεν ξεκινάει αν ο διακόπτης θερμοστάτη είναι ενεργός στη θέση **0 / ΑΥΤΟ** (εκτός από τη λειτουργία ΓΛΥΚΑ ΑΥΤΟ). Μπορείτε να ρυθμίσετε το χρόνο ψησίματος, το χρόνο τέλους ψησίματος (μόνο εάν ρυθμίσετε το χρόνο ψησίματος) και το χρονοδιακόπτη.

#### ΦΟΥΣΚΩΜΑ

Για να ξεκινήσετε τη λειτουργία "Φούσκωμα", γυρίστε τον *διακόπτη του θερμοστάτη* στη θέση Φουσκώματος (40 μοίρες) και τοποθετήστε τον διακόπτη λειτουργίας στη θέση Συμβατικό. Αν ο φούρνος έχει ρυθμιστεί σε διαφορετική θερμοκρασία, η λειτουργία δεν θα ξεκινήσει.

Σημείωση: Μπορείτε να ρυθμίσετε το χρόνο ψησίματος, το χρόνο τέλους ψησίματος (μόνο εάν ρυθμίσετε το χρόνο ψησίματος) και το χρονοδιακόπτη.

#### STEAM

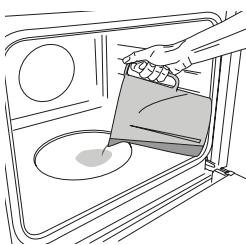

Για να ξεκινήσετε τη λειτουργία Steam, ρίξτε 200 ml πόσιμου νερού στο κάτω μέρος του φούρνου. Επιλέξτε τη λειτουργία περιστρέφοντας δεξιόστροφα τον επιλογέα στο σχετικό εικονίδιο και το κουμπί θερμοστάτη σε οποιαδήποτε θέση μεταξύ 160 και 180 °C (όπως προτείνεται από το εικονίδιο). Η λειτουργία θα ξεκινήσει και η οθόνη

θα εμφανίσει την τρέχουσα ώρα της ημέρας. Δεν απαιτείται προθέρμανση. Για να τερματιστεί το ψήσιμο, περιστρέψτε το κουμπί επιλογής στη θέση 0. Κατά το μαγείρεμα με ατμό, μην ανοίγετε την πόρτα και ποτέ μη συμπληρώνετε νερό.



Σημείωση: Ανοίγοντας την πόρτα και γεμίζοντας με νερό κατά τη διάρκεια ψησίματος μπορεί να επηρεάσει αρνητικά το τελικό αποτέλεσμα ψησίματος.

φούρνο και αφαιρέστε από μέσα τα εξαρτήματα.

Ζεστάνετε το φούρνο στους 250 °C για περίπου μία ώρα. Ο φούρνος κατά τη διάρκεια αυτής της λειτουργίας πρέπει να είναι άδειος.

Σημείωση: Συνιστάται να αερίσετε το χώρο μετά τη χρήση της συσκευής για πρώτη φορά.

### 3. ΠΡΟΘΕΡΜΑΝΣΗ ΚΑΙ ΥΠΟΛΕΙΠΟΜΕΝΗ ΘΕΡΜΟΤΗΤΑ

Μόλις ξεκινήσει η λειτουργία, ένα ηχητικό σήμα και ένα εικονίδιο που αναβοσβήνει  στην οθόνη υποδεικνύουν ότι η φάση προθέρμανσης ενεργοποιήθηκε. Στο τέλος αυτής της φάσης, ένα ηχητικό σήμα και μια σταθερή εικόνα  στην οθόνη θα υποδεικνύουν ότι ο φούρνος έφτασε στη θερμοκρασία του: Στο σημείο αυτό, τοποθετήστε το φαγητό μέσα και προχωρήστε στο μαγείρεμα.

Σημείωση: Η τοποθέτηση του φαγητού στο φούρνο πριν ολοκληρωθεί η προθέρμανση ενδέχεται να έχει ανεπιθύμητα αποτελέσματα για το τελικό μαγείρεμα.

Μετά το ψήσιμο και με τη λειτουργία απενεργοποιημένη, το εικονίδιο  μπορεί να παραμείνει ορατό στην οθόνη ακόμα και μετά την απενεργοποίηση του ανεμιστήρα ψύξης για να υποδείξει ότι υπάρχει υπολειπόμενη θερμότητα στο θάλαμο.

Σημείωση: Ο χρόνος μετά τον οποίο το εικονίδιο απενεργοποιείται ποικίλλει επειδή εξαρτάται από μια σειρά παραγόντων όπως η θερμοκρασία περιβάλλοντος και η λειτουργία που χρησιμοποιείται. Σε κάθε περίπτωση, το προϊόν θα πρέπει να θεωρείται ότι είναι απενεργοποιημένο όταν ο δείκτης στον διακόπτη επιλογής βρίσκεται στο "0".

### 4. ΠΡΟΓΡΑΜΜΑΤΙΣΜΟΣ ΨΗΣΙΜΑΤΟΣ



Θα χρειαστεί να επιλέξετε μια λειτουργία πριν ξεκινήσετε τον προγραμματισμό ψησίματος.

#### ΔΙΑΡΚΕΙΑ



Συνεχίστε να πιέζετε το  έως ότου το εικονίδιο  και το "00:00" να αρχίσουν να αναβοσβήνουν στην οθόνη.





Χρησιμοποιήστε το + ή το - για να ρυθμίσετε τον χρόνο ψησίματος που επιθυμείτε, στη συνέχεια πατήστε το  για επιβεβαίωση. Ενεργοποιήστε τη λειτουργία περιστρέφοντας τον επιλογέα θερμοστάτη στη θερμοκρασία που επιθυμείτε: Εκπέμπεται ένα ηχητικό σήμα και στην οθόνη εμφανίζεται η ένδειξη ότι το μαγείρεμα ολοκληρώθηκε.

Σημείωση: Για να ακυρώσετε το χρόνο ψησίματος που επιλέξατε, συνεχίστε να πιέζετε το  έως ότου το εικονίδιο  αρχίσει να αναβοσβήνει στην οθόνη, στη συνέχεια χρησιμοποιήστε το - για να επαναφέρετε το χρόνο στο "00:00". Ο χρόνος ψησίματος περιλαμβάνει μια φάση προθέρμανσης.

### ΠΡΟΓΡΑΜΜΑΤΙΣΜΟΣ ΧΡΟΝΟΥ ΤΕΛΟΥΣ ΨΗΣΙΜΑΤΟΣ/ ΚΑΘΥΣΤΕΡΗΣΗ ΕΝΑΡΞΗΣ

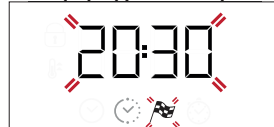
Μετά τη ρύθμιση του χρόνου ψησίματος, η έναρξη της λειτουργίας μπορεί να καθυστερήσει προγραμματίζοντας τον χρόνο τέλους: Πιέστε το  έως ότου το εικονίδιο  και η τρέχουσα ώρα αναβοσβήνουν στην οθόνη.



Χρησιμοποιήστε το + ή το - για να ρυθμίσετε την ώρα που θέλετε να τερματιστεί το ψήσιμο και πατήστε το  για επιβεβαίωση.

Ενεργοποιήστε τη λειτουργία περιστρέφοντας τον *επιλογή θερμοστάτη* στη θερμοκρασία που επιθυμείτε: Η λειτουργία θα παραμείνει σε αναμονή έως ότου ξεκινήσει αυτόματα μετά από το χρονικό διάστημα που υπολογίστηκε προκειμένου να τερματιστεί το μαγείρεμα στο χρόνο που επιλέξατε.

Σημείωση: Για να ακυρώσετε τη ρύθμιση, σβήστε το φούρνο περιστρέφοντας το *κουμπί επιλογής* στη θέση 0.

Η λειτουργία καθυστέρησης έναρξης δεν είναι διαθέσιμη για τις λειτουργίες Grill και Turbo Grill.

## ΤΕΛΟΣ ΨΗΣΙΜΑΤΟΣ

Εκπέμπεται ένα ηχητικό σήμα και στην οθόνη εμφανίζεται η ένδειξη ότι η λειτουργία ολοκληρώθηκε.



Περιστρέψτε το *κουμπί επιλογής* για να επιλέξετε μια διαφορετική λειτουργία ή στο 0 για να σβήσετε το φούρνο.

Σημείωση: Αν ο χρονοδιακόπτης είναι ενεργός, στην οθόνη εμφανίζεται το "END" εναλλασσόμενο με τον απομένοντα χρόνο.



## 5. ΡΥΘΜΙΣΗ ΧΡΟΝΟΔΙΑΚΟΠΤΗ

Αυτή η επιλογή δεν διακόπτει ή προγραμματίζει το ψήσιμο αλλά επιτρέπει τη χρήση της οθόνης ως χρονομετρητή, είτε όταν η λειτουργία είναι ενεργή είτε όταν ο φούρνος είναι σβηστός.

Συνεχίστε να πατάτε το  έως ότου το  και το εικονίδιο "00:00" και το "00:00" αρχίσουν να αναβοσβήνουν στην οθόνη.



Χρησιμοποιήστε το + ή το - για να ρυθμίσετε την ώρα που θέλετε και πατήστε το  για επιβεβαίωση. Θα παραχθεί ένα ηχητικό σήμα μόλις ο χρονοδιακόπτης ολοκληρώσει την αντίστροφη μέτρηση του επιλεγμένου χρόνου.

Σημειώσεις: Για να ακυρώσετε τον χρονοδιακόπτη, συνεχίστε να πατάτε το  έως ότου το εικονίδιο  αρχίσει να αναβοσβήνει, στη συνέχεια χρησιμοποιήστε το - για επαναφορά του χρονομετρητή στο "00:00".

## 6. ΛΕΙΤΟΥΡΓΙΑ ΑΥΤΟΜΑΤΟΥ ΚΑΘΑΡΙΣΜΟΥ – ΠΥΡΟΛ. ΚΑΘΑΡΙΣΜΑ

Μην αγγίζετε το φούρνο κατά τον κύκλο πυρόλυσης.

Διατηρείτε τα παιδιά και τα ζώα μακριά από το φούρνο κατά τη διάρκεια και μετά τον κύκλο πυρόλυσης (έως ότου ολοκληρωθεί ο εξαερισμός του χώρου).

Αφαιρέστε όλα τα εξαρτήματα από το φούρνο πριν ενεργοποιήσετε τη λειτουργία (και τους οδηγούς ραφιών). Εάν ο φούρνος είναι τοποθετημένος κάτω από μονάδα εστίων, βεβαιωθείτε ότι όλοι οι καυστήρες ή οι ηλεκτρικές εστίες έχουν απενεργοποιηθεί κατά τη λειτουργία αυτόματου καθαρισμού.

Για να έχετε το βέλτιστο αποτέλεσμα καθαρισμού, απομακρύνετε τη χειρότερη βρομιά με ένα νωπό σπόγγο πριν χρησιμοποιήσετε την πυρολυτική λειτουργία.

Αποφεύγετε την ενεργοποίηση του κύκλου πυρολ. καθαρισμού εάν υπάρχουν υπολείμματα αλάτων.

Συνιστούμε να χρησιμοποιήσετε τη λειτουργία πυρόλυσης μόνο εάν η συσκευή έχει δύσκολες βρομιές ή αναδύει δυσσομία κατά το μαγείρεμα.

Για να ενεργοποιήσετε τη λειτουργία αυτόματου καθαρισμού, περιστρέψτε το *κουμπί επιλογής* και τον *διακόπτη θερμοστάτη* στο εικονίδιο . Η λειτουργία θα ενεργοποιηθεί αυτόματα, η πόρτα θα κλειδώσει και το φως στο εσωτερικό του φούρνου θα σβήσει: Στην οθόνη εμφανίζεται ο υπολειπόμενος χρόνος μέχρι το τέλος και εναλλάσσεται με την ένδειξη "Pyro".



Μόλις ολοκληρωθεί ο κύκλος, η πόρτα παραμένει κλειδωμένη έως ότου η θερμοκρασία στο εσωτερικό του φούρνου επιστρέψει σε ένα αποδεκτά ασφαλές επίπεδο. Αερίζετε το χώρο κατά τη διάρκεια και μετά την ολοκλήρωση του κύκλου πυρόλυσης.

# ΠΙΝΑΚΑΣ ΨΗΣΙΜΑΤΟΣ

ΣΥΝΤΑΓΗ	ΛΕΙΤΟΥΡΓΙΑ	ΠΡΟΘΕΡΜΑΝΣΗ	ΘΕΡΜΟΚΡΑΣΙΑ (°C)	ΔΙΑΡΚΕΙΑ (λεπτά)	ΕΠΙΠΕΔΟ ΚΑΙ ΕΞΑΡΤΗΜΑΤΑ
Κέικ που φουσκώνουν		Ναι	170	30 - 50	2
		Ναι	160	30 - 50	2
		Ναι	160	40 - 60	4 1
Κέικ γεμιστό (τσιζκέικ, στρούντζελ, φρουτόπιτα)		Ναι	160 - 200	35 - 90	2
		Ναι	160 - 200	40 - 90	4 2
Μπισκότα/τάρτες		Ναι	160	25 - 35	3
		Ναι	160	25 - 35	3
		Ναι	150	35 - 45	4 2
Σουδάκια		Ναι	180 - 210	30 - 40	3
		Ναι	180 - 200	35 - 45	4 2
		Ναι	180 - 200	35 - 45	5 3 1
Μαρέγκα		Ναι	90	150 - 200	3
		Ναι	90	140 - 200	4 2
		Ναι	90	140 - 200	5 3 1
Πίτσα/Φοκάτσια		Ναι	190 - 250	15 - 50	1/2
		Ναι	190 - 250	20 - 50	4 2
Κατεψυγμένη πίτσα		Ναι	250	10 - 20	3
		Ναι	230-250	10 - 25	4 2
Αλμυρά κέικ (πίτα με λαχανικά, κίς)		Ναι	180 - 200	40 - 55	3
		Ναι	180 - 200	45 - 60	4 2
		Ναι	180 - 200	45 - 60	5 3 1
Βολ-ο-βαν/Σφολιάτες		Ναι	190 - 200	20 - 30	3
		Ναι	180 - 190	20 - 40	4 2
		Ναι	180 - 190	20 - 40	5 3 1
Λαζάνια/Ζυμαρικά στο φούρνο/ Κανελόνια/Φλαν		Ναι	190 - 200	45 - 65	2
Αρνί/Μοσχάρι/Βοδινό 1 κιλό		Ναι	190 - 200	80 - 110	3
Ψητό κρέας με τραγανή πέτσα 2 kg		Ναι	180 - 190	110 - 150	3
Κοτόπουλο / κουνέλι / πάπια 1 kg		Ναι	200 - 230	50 - 100	2
Γαλοπούλα / χήνα 3 kg		—	190 - 200	100 - 160	2
Ψάρι στο φούρνο / σε λαδόκολλα (φιλέτο, ολόκληρο)		Ναι	170 - 190	30 - 45	2
Γεμιστά λαχανικά (ντομάτες, κολοκυθάκια, μελιτζάνες)		Ναι	180 - 200	50 - 70	3
Ψημένο ψωμί		5'	250	2 - 6	5

ΑΞΕΣΟΥΑΡ						
	Σχάρα	Πιάτο ψησίματος στη σχάρα	Σκεύος ή ταψί ψησίματος στη σχάρα	Λιποσυλλέκτης / Ταψί ψησίματος	Λιποσυλλέκτης / Ταψί ψησίματος με 200 ml νερό	
ΛΕΙΤΟΥΡΓΙΕΣ						
	Συμβατικό	Εξαναγκασμένος αέρας	Πίτσα	Grill	Σχάρα Turbo	ΕΞΑΝΑΓΚΑΣΜΕΝΟΣ ΑΕΡΑΣ ECO

ΣΥΝΤΑΓΗ	ΛΕΙΤΟΥΡΓΙΑ	ΠΡΟΘΕΡΜΑΝΣΗ	ΘΕΡΜΟΚΡΑΣΙΑ (°C)	ΔΙΑΡΚΕΙΑ (λεπτά)	ΕΠΙΠΕΔΟ ΚΑΙ ΕΞΑΡΤΗΜΑΤΑ
Φιλέτα/κομμάτια ψαριού		—	230 - 250	15 - 30 *	4 3
Λουκάνικα/σουβλάκια/παιδάκια/χάμπουργκερ		—	250	15 - 30 *	5 4
Ψητό κοτόπουλο 1-1,3 kg		Ναι	200 - 220	55 - 70 **	2 1
Ψητό βοδινό 1 kg		Ναι	200 - 210	35 - 50 **	3
Μπούτι αρνιού/κότσι		Ναι	200 - 210	60 - 90 **	3
Ψητές πατάτες		Ναι	200 - 210	35 - 55	2
Λαχανικά ογκρατέν		—	200 - 210	25 - 55	3
Κρέας και πατάτες		Ναι	190 - 200	45 - 100 ***	4 1
Ψάρι και λαχανικά		Ναι	180	30 - 50 ***	4 2
Λαζάνια και κρέατα		Ναι	200	50 - 100 ***	4 1
Πλήρες γεύμα: τάρτα φρούτων (επίπεδο 5)/λαζάνια (επίπεδο 3)/κρέας (επίπεδο 1)		Ναι	180 - 190	40 - 120 ***	5 3 1
Ψητό κρέας/Γεμιστά κομμάτια ψητά		—	170 - 180	100 - 150	3

\*Γυρίστε το φαγητό στο μέσο του συνολικού χρόνου ψησίματος

\*\* Γυρίστε το φαγητό στα δύο τρίτα του συνολικού χρόνου ψησίματος (αν είναι απαραίτητο).

\*\*\* Εκτιμώμενη χρονική διάρκεια: Μπορείτε να αφαιρέτε το φαγητό από το φούρνο σε διαφορετικούς χρόνους, ανάλογα με την προσωπική προτίμηση.

## ΠΙΝΑΚΑΣ ΜΑΓΕΙΡΕΜΑΤΟΣ STEAM+

ΦΑΓΗΤΟ	ΣΥΝΤΑΓΗ	ΠΟΣΟΤΗΤΑ	ΧΡΟΝΟΣ (λεπτά)	ΑΞΕΣΟΥΑΡ	ΕΠΙΠΕΔΟ	ΝΕΡΟ
ΨΩΜΙ	Μικρά ψωμάκια	80-100 γρ.	30 - 45		2	200 ml
	Σάντουιτς σε ταψί	300-500 γρ.	40 - 60			
	Ψωμί	500 γρ. - 2 kg	50 - 100			
	Μπαγκέτες	200 - 300 γρ.	30 - 45			
ΚΡΕΑΣ	Ψητό κρέας	1 κιλά	60 - 110			
	Παιδάκια	500 γρ.-1,5 kg	50 - 75			
	Chicken (Κοτόπουλο)	1-1,5 kg	55 - 80			
	Κοτόπουλο/Γαλοπούλα	3 κιλά	100 - 140			
ΨΑΡΙΑ	Φιλέτο μπριζόλας	0,5 - 2 cm	15 - 25			
	Φιλέτο μπριζόλας	2 - 4 cm	20 - 35			
	Ολόκληρο ψάρι	300 - 600 γρ.	20 - 30			
	Ολόκληρο ψάρι	600 - 1200 γρ.	25 - 45			
ΛΑΧΑΝΙΚΑ	Πατάτες στον ατμό	0,5 - 1,5 kg	45 - 60			
	Γεμιστές πιπεριές	1 - 2 kg	35 - 55			
	Μπρόκολα στον ατμό	0,3 - 1 kg	30 - 50			
	Κολοκυθάκια στον ατμό	0,5 - 1,5 kg	30 - 50			
ΓΛΥΚΑ	Cookies σε ταψί		25 - 35			
	Μάφιν	30 - 60 γρ.	25 - 45			
	Αφράτο κέικ	500 - 700 γρ.	30 - 50			
	Τάρτα σε ταψάκι		35 - 55			

Ξεκινήστε τη λειτουργία STEAM+ μόνο όταν ο φούρνος είναι κρύος. Ανοίγοντας την πόρτα και γεμίζοντας με νερό κατά τη διάρκεια ψησίματος μπορεί να επηρεάσει αρνητικά το τελικό αποτέλεσμα ψησίματος.

ΑΞΕΣΟΥΑΡ	Σχάρα	Πιάτο ψησίματος στη σχάρα	Σκευός ή ταψί ψησίματος στη σχάρα	Λιποσυλλέκτης / Ταψί ψησίματος	Λιποσυλλέκτης / Ταψί ψησίματος με 200 ml νερό
ΛΕΙΤΟΥΡΓΙΕΣ	Συμβατικό	Εξαναγκασμένος αέρας	Πίτσα	Grill	Σχάρα Turbo
					ΕΞΑΝΑΓΚΑΣΜΕΝΟΣ ΑΕΡΑΣ ECO



# ΚΑΘΑΡΙΣΜΟΣ ΚΑΙ ΣΥΝΤΗΡΗΣΗ

Βεβαιωθείτε ότι η συσκευή έχει κρυώσει πριν προχωρήσετε σε συντήρηση ή καθαρισμό.

Μην χρησιμοποιείτε ατμοκαθαριστές.

Μην χρησιμοποιείτε μεταλλικά σφουγγαράκια, λειαντικά συρματάκια ή λειαντικά/ διαβρωτικά καθαριστικά, καθώς μπορεί να καταστρέψουν τις επιφάνειες της συσκευής.

Φοράτε προστατευτικά γάντια.

Η συσκευή πρέπει να αποσυνδεθεί από την παροχή ρεύματος πριν από οποιαδήποτε εργασία συντήρησης.

## ΕΞΩΤΕΡΙΚΕΣ ΕΠΙΦΑΝΕΙΕΣ

Καθαρίστε τις επιφάνειες με ένα υγρό πανί από μικροΐνες. Εάν υπάρχουν πολλές ακαθαρσίες, προσθέστε στο νερό λίγες σταγόνες απορρυπαντικού με ουδέτερο pH. Σκουπίστε με ένα στεγνό πανί.

Μην χρησιμοποιείτε διαβρωτικά ή αποξεστικά απορρυπαντικά. Εάν κάποιο από αυτά τα προϊόντα έρθει κατά λάθος σε επαφή με τις επιφάνειες της συσκευής, καθαρίστε το αμέσως με ένα υγρό πανί με μικροΐνες.

## ΕΣΩΤΕΡΙΚΕΣ ΕΠΙΦΑΝΕΙΕΣ

• Μετά τη χρήση, αφήστε το φούρνο να κρυώσει και καθαρίστε τον, κατά προτίμηση ενώ είναι ακόμη ζεστός, για να αφαιρέσετε τις επικαθίσεις ή τους λεκέδες που δημιουργούνται από τα υπολείμματα τροφών. Για να απομακρύνετε τυχόν συμπύκνωμα που σχηματίστηκε από το μαγείρεμα φαγητών με υψηλή περιεκτικότητα σε νερό, αφήστε το φούρνο να κρυώσει εντελώς και στη συνέχεια καθαρίστε με ένα ύφασμα ή σφουγγάρι.

**STEAM** • Για να αφαιρέσετε το υπόλοιπο αλάτι από το κάτω μέρος του θαλάμου μετά το μαγείρεμα, σας συνιστούμε να καθαρίσετε τον θάλαμο με τα προϊόντα που παρέχονται από την υπηρεσία Εξυπηρέτησης Πελατών

(ακολουθήστε τις οδηγίες που συνοδεύουν το προϊόν). Ο καθαρισμός συνιστάται τουλάχιστον κάθε 5 έως 10 κύκλους ψησίματος.

• Αν υπάρχει δύσκολη βρωμιά στις εσωτερικές επιφάνειες, συνιστάται να ενεργοποιήσετε τη λειτουργία αυτόματου καθαρισμού για βέλτιστα αποτελέσματα καθαρισμού. Αποφεύγετε την ενεργοποίηση του κύκλου πυρολ. καθαρισμού εάν υπάρχουν υπολείμματα αλάτων. Πριν από την ενεργοποίηση, καθαρίστε τα άλατα με τον τρόπο που περιγράφεται πιο πάνω.

• Η πόρτα μπορεί εύκολα να αφαιρεθεί και να επανατοποθετηθεί για να διευκολυνθεί ο καθαρισμός του τζαμιού.

• Καθαρίζετε το κρύσταλλο της πόρτας με ειδικό υγρό απορρυπαντικό.

## ΑΞΕΣΟΥΑΡ

Αφήστε τα να μουλιάσουν σε νερό με απορρυπαντικό μετά τη χρήση. Χρησιμοποιήστε γάντια φούρνου για το χειρισμό τους, εάν είναι ακόμη ζεστά. Τα υπολείμματα φαγητών μπορούν να αφαιρεθούν εύκολα με κατάλληλη βούρτσα ή σφουγγαράκι.

## ΑΦΑΙΡΕΣΗ ΚΑΙ ΕΠΑΝΑΤΟΠΟΘΕΤΗΣΗ ΠΟΡΤΑΣ

**1. Για να αφαιρέσετε την πόρτα,** ανοίξτε εντελώς και κατεβάστε τα άγκιστρα έως ότου φτάσουν σε θέση ασφαλίσης.

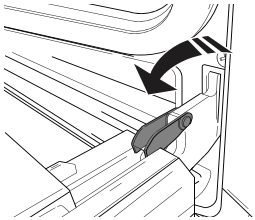

**2. Κλείστε την πόρτα** όσο περισσότερο μπορείτε.

Πιάστε καλά την πόρτα και με τα δύο χέρια – μην την κρατάτε από τη χειρολαβή. Απλά αφαιρέστε την πόρτα ενώ την κλείνετε τραβώντας προς τα επάνω (a) ταυτόχρονα έως ότου βγει από την έδρα της (b).

Ακουμπήστε την πόρτα στη μία πλευρά, πάνω σε μια μαλακή επιφάνεια.

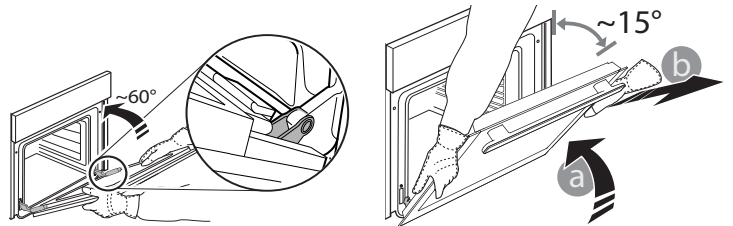

**3. Επανατοποθετήστε την πόρτα** μετακινώντας την προς την πλευρά του φούρνου, ευθυγραμμίζοντας τους γάντζους των μεντεσέδων με τις έδρες τους και ασφαλίζοντας την επάνω πλευρά στην έδρα του κάθε μεντεσέ.

**4. Χαμηλώστε την πόρτα** και στη συνέχεια ανοίξτε την εντελώς.

Χαμηλώστε τα άγκιστρα στην αρχική τους θέση. Βεβαιωθείτε ότι τα κατεβάσατε εντελώς κάτω.

**5. Δοκιμάστε να κλείσετε την πόρτα** και βεβαιωθείτε ότι είναι ευθυγραμμισμένη με τον πίνακα ελέγχου. Διαφορετικά, επαναλάβετε τα παραπάνω βήματα.

## ΑΝΤΙΚΑΤΑΣΤΑΣΗ ΛΑΜΠΤΗΡΑ

**1. Αποσυνδέστε το φούρνο** από την ηλεκτρική τροφοδοσία.

**2. Ξεβιδώστε το καπάκι** από το φως, αντικαταστήστε το λαμπτήρα και βιδώστε ξανά το καπάκι.

**3. Συνδέστε ξανά το φούρνο** στην ηλεκτρική τροφοδοσία.

Σημείωση: Χρησιμοποιήστε λαμπτήρες αλογόνου 25 W/230 V τύπου G9, T300 °C. Ο λαμπτήρας που χρησιμοποιείται στη συσκευή είναι ειδικά σχεδιασμένος για οικιακές συσκευές και δεν είναι κατάλληλος για το γενικό φωτισμό δωματίου μέσα στο σπίτι (Κανονισμός ΕΚ αριθ. 244/2009).

Μπορείτε να προμηθευτείτε τους λαμπτήρες από το Κέντρο Τεχνικής Υποστήριξης. - Μην χειρίζεστε τους λαμπτήρες με γυμνά χέρια καθώς τα αποτυπώματα μπορεί να τους καταστρέψουν. Μην χρησιμοποιήσετε το φούρνο πριν τοποθετήσετε ξανά το καπάκι του λαμπτήρα.



## ΚΑΘΑΡΙΣΜΟΣ ΤΩΝ ΤΖΑΜΙΩΝ ΤΗΣ ΠΟΡΤΑΣ

1. Αφού βγάλετε την πόρτα και την ακουμπήσετε σε μια μαλακή επιφάνεια με τη χειρολαβή προς τα κάτω, πιέστε ταυτόχρονα τα δύο κλιπ συγκράτησης και αφαιρέστε την άνω γωνία της πόρτας τραβώντας προς την πλευρά σας.

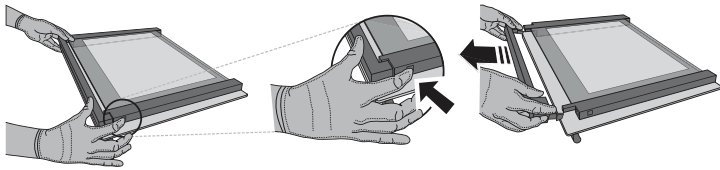

2. Σηκώστε και κρατήστε σταθερά το εσωτερικό τζάμι και με τα δύο χέρια, αφαιρέστε το και τοποθετήστε το σε μια μαλακή επιφάνεια πριν το καθαρίσετε.

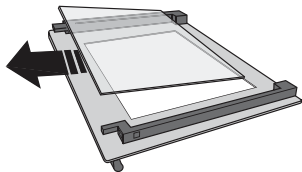

3. Τοποθετήστε ξανά το ενδιάμεσο τμήμα του τζαμιού (με την ένδειξη "1R") πριν τοποθετήσετε το εσωτερικό τζάμι: Για τη σωστή επανατοποθέτηση των τζαμιών, βεβαιωθείτε ότι το "R" είναι ορατό στην αριστερή γωνία. Εισαγάγετε πρώτα τη μακριά πλευρά του τζαμιού που φέρει την ένδειξη "R" στις υποδοχές συγκράτησης και στη συνέχεια κατεβάστε το στη θέση του. Επαναλάβετε τη διαδικασία και για τα δύο μέρη του τζαμιού.

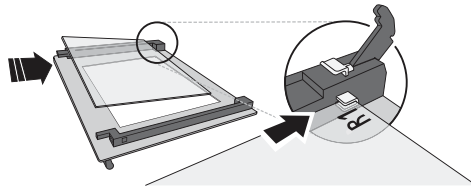

4. Επανατοποθετήστε την άνω γωνία: Ένα κλικ δείχνει ότι τοποθετήθηκε σωστά. Βεβαιωθείτε ότι η τσιμούχα είναι καλά σταθεροποιημένη πριν επανατοποθετήσετε την πόρτα.

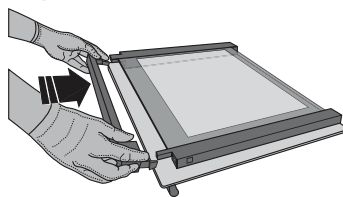

## ΑΝΤΙΜΕΤΩΠΙΣΗ ΠΡΟΒΛΗΜΑΤΩΝ

ΠΡΟΒΛΗΜΑ	ΠΙΘΑΝΗ ΑΙΤΙΑ	ΛΥΣΗ
Ο φούρνος δεν λειτουργεί.	Διακοπή ρεύματος. Αποσύνδεση από την παροχή ρεύματος.	Βεβαιωθείτε ότι ο φούρνος τροφοδοτείται με ρεύμα και ότι είναι σωστά συνδεδεμένος στην πρίζα. Σβήστε και ανάψτε ξανά το φούρνο για να διαπιστώσετε εάν η βλάβη παραμένει.
Στην οθόνη εμφανίζεται το γράμμα "F" ακολουθούμενο από έναν αριθμό ή ένα γράμμα.	Βλάβη φούρνου.	Επικοινωνήστε με το πλησιέστερο Κέντρο Εξυπηρέτησης Πελατών και αναφέρετε τον αριθμό μετά το γράμμα "F".
Στην οθόνη εμφανίζεται η ένδειξη "Hot" και η επιλεγμένη λειτουργία δεν θα ξεκινήσει.	Πολύ υψηλή θερμοκρασία.	Αφήστε το φούρνο να κρυώσει πριν ενεργοποιήσετε τη λειτουργία. Επιλέξτε μια διαφορετική λειτουργία.
Η οθόνη εμφανίζει ασαφές κείμενο και φαίνεται να είναι σπασμένη.	Άλλο σεντ γλώσσας.	Επικοινωνήστε με το πλησιέστερο Κέντρο Εξυπηρέτησης Πελατών.

\* Διατίθεται μόνο σε ορισμένα μοντέλα

**Μπορείτε να βρείτε πολιτικές, τυπική τεκμηρίωση και πρόσθετες πληροφορίες προϊόντος:**

- Χρήση του κωδικού QR στη συσκευή σας
- Την ιστοσελίδα μας [docs.whirlpool.eu](https://docs.whirlpool.eu)
- Εναλλακτικά, **μπορείτε να επικοινωνήσετε με την Υπηρεσία εξυπηρέτησης πελατών** (βλ. τηλεφωνικό αριθμό στο βιβλιαράκι εγγύησης). Όταν επικοινωνείτε με το Κέντρο εξυπηρέτησης πελατών, αναφέρατε τους κωδικούς που αναγράφονται στην ετικέτα αναγνώρισης προϊόντος.

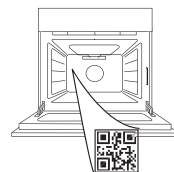

Whirlpool



400011710179

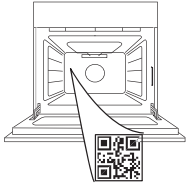

אנא סרוק את קוד ה-QR במכשיר למידע נוסף

תודה שקנית WHIRLPOOL מוצר של  
כדי לקבל חוות סיוע שלמה יותר, יש לרשום את המוצר בכתובת  
[www.whirlpool.eu/register](http://www.whirlpool.eu/register)



לפני השימוש במכשיר יש לקרוא בעיון את הוראות הבטיחות.



## תיאור המוצר

1. לוח בקרה
2. מאוורר
3. נורה
4. מסילות למדפים (המפלס רשום בדופן, בתא הבישול)
5. דלת
6. מנעול לדלת (נועל את הדלת בזמן הניקוי האוטומטי ולאחריו)
7. גוף חימום עליון/גריל
8. גוף חימום עגול (בלתי נראה)
9. לוחית זיהוי (אין להסיר)
10. גומחה למי שתייה **STEAM**

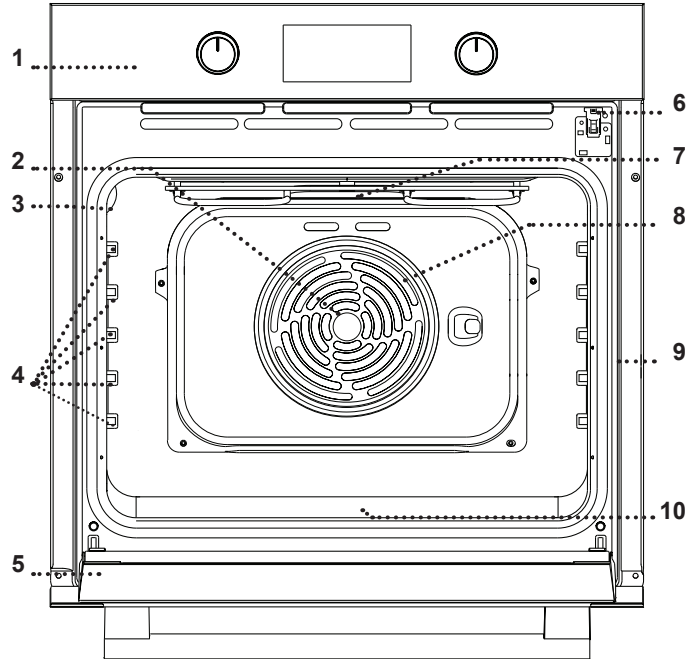

## תיאור לוח הבקרה

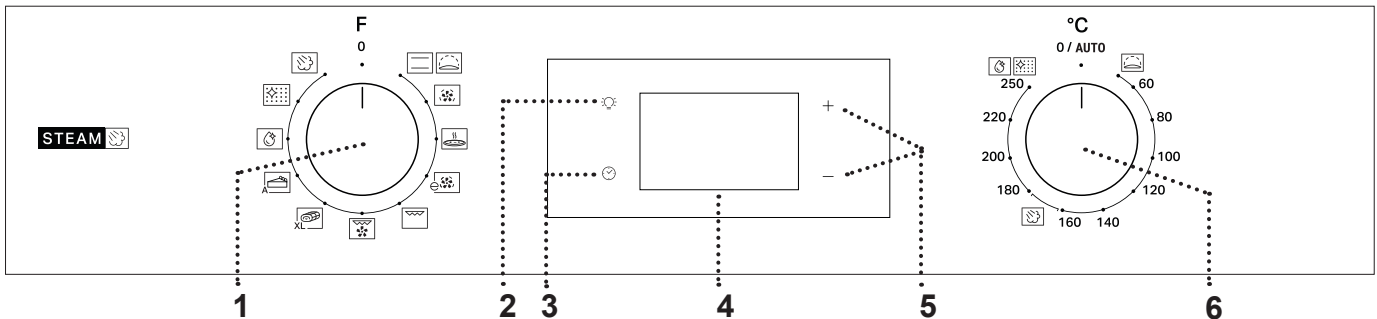

**6. כפתור הטמפרטורה**  
סובב את הכפתור כדי לבחור את הטמפרטורה הרצויה בזמן הפעלת הפונקציות הידניות.

**3. כיוון השעה**  
משמש לכיוון ההגדרות של משך הבישול, הפעלה מושהית והטיימר.  
כשהתנור כבוי בשעון מוצגת השעה.

**4. תצוגה**  
**5. לחצני כיוון**  
לשינוי ההגדרות של משך הבישול.

**1. כפתור בחירת הפונקציה**  
בחירת פונקציה מדליקה את התנור. סובב למצב 0 כדי לכבות את התנור.

**2. תאורה**  
כשהתנור דולק, לחץ על כדי להדליק או לכבות את הנורה שבתוך תא התנור.

הערות: סוג הכפתור עשוי להשתנות מסוג הדגם. אם הכפתורים מופעלים בדחיפה, לחץ כלפי מטה על מרכז הכפתור כדי לשחרר אותו מהגדרה.

**מסילות נעות \***

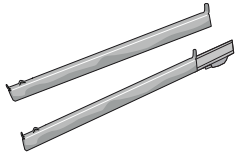

מסייעות להכנסת אביזרים או הוצאתם.

**תבנית אפייה \***

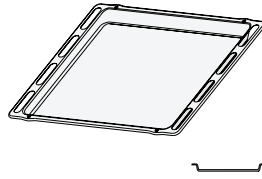

משמשת לאפייה של לחם ומאפי בצק, אבל גם לצלי, דג עטוף בנייר וכו'.

**מגש טפטופים \***

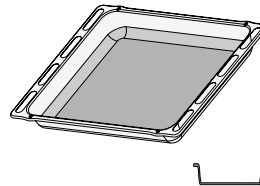

משמש כמגש לתנור לבישול בשר, דגים, ירקות, פוקאצ'ה וכו' או למיקום מתחת למדף הרשת כדי לאסוף נוזלי בישול.

**מדף רשת**

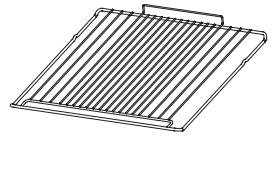

משמש לבישול מזון או כתמיכה עבור תבניות, תבניות עוגה וכלי בישול אחרים העמידים בחום.

\* זמין רק בדגמים מסוימים

מספר האביזרים והסוג שלהם עשויים להשתנות בהתאם לדגם. ניתן לרכוש בנפרד אביזרים אחרים מהשירות שלאחר המכירה.

**הכנסת מדף הרשת ואביזרים נוספים**

כדי להכניס את מדף הרשת למפלס הרצוי החזק אותו כשהוא נוטה מעט כלפי מעלה והכנס קודם את הצד המורם (הפונה למעלה).

לאחר מכן, החלק אותו לאורך המסילות עד הסוף.

אביזרים אחרים, כמו מגש האפייה, יש להכניס אופקית, ולאפשר להם להחליק על המסילות.

**מדפים נשלפים ומסילות מדפים**

לפנמי השימוש בתנור יש להסיר את סרט המגן [א] ולאחר מכן להסיר את מעטה המגן [ב] מהמסילות הנעות.

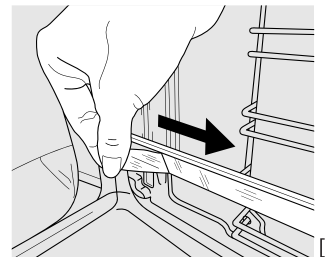
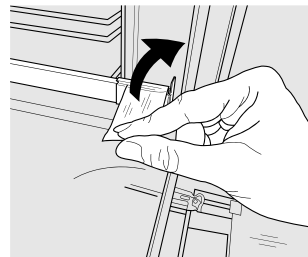

**הסרת המסילות הנעות [ג]**

משוך את החלק התחתון של המסילה הנעה כדי לנתק את הוויים התחתונים (1) ומשוך את המסילות הנעות כלפי מעלה, תוך הסרתם מהוויים העליונים (2).

**החזרת המסילות הנעות [ד]**

חבר את הוויים העליונים למסילות המדפים (1) ולאחר מכן לחץ את החלק התחתון של המסילות הנעות אל מסילות המדף, עד לנקישת הוויים התחתונים (2).

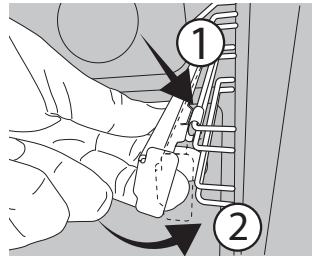
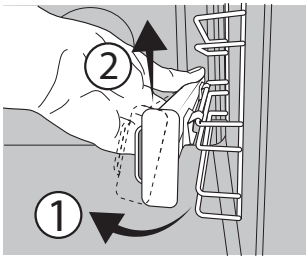

**הסרת מסילות המדפים והחזרתן**

1. כדי להסיר את מסילות המדפים, אחוז בחוזקה בחלק החיצוני של מסילה ומשוך אותה אליך כדי להוציא את התומך ואת שני הפינים הפנימיים ממקומם.
2. כדי להחזיר את מסילות המדפים, מקם אותם ליד החורים והכנס את שני הפינים למקומם. לאחר מכן מקם את החלק החיצוני ליד מקומו, הכנס את התמיכה, ולחץ בחוזקה אל דופן החור כדי לוודא שמסילת המדף מאובטחת למקומה..

**MAXI COOKING (בישול מקסי)** 

לבישול נתחים גדולים של בשר (מעל 2.5 ק"ג).

מומלץ להפוך את הבשר במהלך הבישול כדי לוודא ששני הצדדים ישחימו בצורה שווה. מומלץ גם להרטיב את הבשר מדי פעם עם נזלי הבישול כדי למנוע ממנו להתייבש.

**PASTRY AUTO (מאפה אוטומטי)** 

פונקציה זו בוחרת אוטומטית את הטמפרטורה ואת זמן האפייה האידיאליים לעוגות. הפעל את הפונקציה הזו כשהתנור קר.

**STEAM + (אדים)** 

פונקציית Steam+ מאפשרת להשיג ביצועים מצוינים הודות לשימוש באדים במהלך מחזור בישול. פונקציה זו מנהלת אוטומטית את הטמפרטורה האידיאלית עבור בישול מגוון רחב של מתכונים; זמני הבישול של המנות העיקריות מוצגים בטבלת הבישול היחסית. הפעל תמיד את פונקציית האדים כאשר תנור קר, ולאחר מזיגת 200 מ"ל מי שתייה לתחתית התנור. כדי להפעיל את פונקציית Steam+, יש להפעיל את כפתור התרמוסטט למצב של סמל .

**FLEXI CLEAN PACK**

**SMARTCLEAN** 

פעולת האדים המשתחררים במהלך מחזור ניקוי מיוחד זה בטמפרטורה נמוכה, מאפשרים הסרה קלה של לכלוך ומשקעי מזון. בכדי להפעיל את פונקציית הניקוי "Smart Clean" מזגו 100-120 מ"ל של מי שתייה לתחתית התנור ואז סובבו את כפתור הבחירה ואת כפתור התרמוסטט  לסמל הכי טוב להשתמש בפונקציה עבור 35'. הפעל את הפונקציה הזו כשהתנור קר. מיקום הסמל אינו מתאים לטמפרטורה שהושגה במהלך מחזור הניקוי.

**(ניקוי אוטומטי - פירוליטי) AUTOMATIC CLEANING - PYRO** 

למניעת השפצות בישול תוך שימוש במחזור בטמפרטורה גבוהה מאוד. כדי להפעיל פונקציה זו העבר את כפתור התרמוסטט ל . מיקום הסמל אינו מתאים לטמפרטורה שהושגה בזמן אמת במהלך מחזור הניקוי.

**CONVENTIONAL (רגיל)** 

כדי לבשל כל סוג של מנה על מדף אחד בלבד.

**RISING (תפיחה)** 

השתמש בפונקציה הזו כדי לעזור לבצקים מלוחים או מתוקים לתפוח. סובב את כפתור התרמוסטט לסמל כדי להפעיל פונקציה זו.

**FORCED AIR (אוויר מאולץ)** 

לבישול בו-זמנית של מאכלים שונים הדורשים טמפרטורת בישול זהה במספר מדפים (שלושה לכל היותר). ניתן להשתמש בפונקציה זו כדי לבשל סוגי מזון שונים מבלי שריחות יעברו ממזון אחד לשני.

**PIZZA (פיצה)** 

לאפיית סוגים שונים וגדלים שונים של פיצה ולחם. מומלץ להחליף בין המקומות של תבניות האפייה במהלך האפייה.

**ECO FORCED AIR (אוויר מאולץ חסכוני)** 

המצב הזה משמש לבישול צלי בשר או נתחים ממולאים במדף אחד. התנור מזרים אוויר עדין לסירוגין וכך מונע מהמזון להתייבש.

כשמשתמשים בפונקציה החסכונית האור יהיה כבוי במהלך הבישול. ניתן להדליק אותו על ידי לחיצה על .

**GRILL (גריל)** 



לצלייה של סטייקים, קבבים ונקניקיות, לבישול ירקות גרטן או לקליית לחם. כשצולים בשר, מומלץ להשתמש במגש טפטופים כדי לאסוף את נזלי הבישול: הכנס את התבנית לאחד מהמפלסים מתחת למדף הרשת והוסף 200 מ"ל של מי שתייה.

**TURBO GRILL (גריל טורבו)** 



לצלייה של נתחי בשר גדולים (שוקיים, רוסטביף, עוף שלם). מומלץ להשתמש במגש טפטופים לאיסוף נזלי הבישול: הכנס את התבנית לאחד מהמפלסים מתחת למדף הרשת והוסף 200 מ"ל של מי שתייה.

שימוש ראשוני



1. כיוון השעה

כשתדליק את התנור בפעם הראשונה תצטרך לכוון את השעה: לחץ על  עד אשר הסמל  ושתי הספרות של השעה יהבהבו בתצוגה.



השתמש בלחצן + או - כדי לכוון את השעה ולחץ על  כדי לאשר אותה. שתי הספרות של הדקות יהבהבו. השתמש ב- + או ב- כדי להגדיר את הדקות ולחץ על  כדי לאשר. הערות: כשהסמל  מהבהב, למשל אחרי הפסקת חשמל ארוכה, תצטרך לכוון את השעה מחדש.

2. הגדרת צריכת החשמל

כברירת מחדל התנור מתוכנת לעבוד בהספק גבוה מ-3kW (Hi). כדי להפעיל את התנור בהספק התואם לספק חשמל ביתי של פחות מ-2.9 קילוואט (Lo), יהיה עליך לשנות את ההגדרות.. כדי לעבור לתפריט השינוי, סובב את כפתור הבחירה ל-  או  סובב אותו בחזרה ל- 0. לחץ והחזק + או - למשך חמש שניות מיד לאחר מכן.



השתמש ב- 0 + או - כדי לשנות את ההגדרה, ולאחר מכן לחץ והחזק  למשך 2 שניות לפחות כדי לאשר.

### 3. חימום התנור

תנור חדש עשוי לפלוט ריחות שנתרו בו בזמן הייצור: זוהי אינה תקלה. לכן, לפני שמתחילים לבשל מזון מומלץ לחמם את התנור כשהוא ריק כדי לסלק את הריחות האפשריים. הוצא את קרטוני המגן או היריעות השקופות מהתנור ואת כל

האביזרים שבתוכו. חמם את התנור לטמפרטורה של 250°C למשך כשעה אחת. שמור על התנור ריק. הערות: מומלץ לאוורר את החדר אחרי שימוש במכשיר בפעם הראשונה.

## שימוש יומיומי

### 1. בחירת פונקציה

כדי לבחור פונקציה, סובב את כפתור בחירת הפונקציה לסמל של הפונקציה הרצויה: התצוגה תידלק וישמע צפצוף.



### 2. הפעלת פונקציה

#### ידינית

כדי להפעיל את הפונקציה שנבחרה, סובב את כפתור הטמפרטורה כדי לכוון את הטמפרטורה הרצויה.



הערות: ניתן לשנות את הפונקציה בזמן הבישול על ידי סיבוב כפתור בחירת הפונקציה או לכוון את הטמפרטורה על ידי סיבוב כפתור הטמפרטורה. הפונקציה לא תתחיל אם כפתור התרמוסטט AUTO / 0 במצב (למעט לפונקציית PASTRY AUTO). ניתן לכוון את משך הבישול, הזמן לסיום הבישול (רק אם מגדירים את משך הבישול) וטיימר.

#### RISING

כדי להתחיל את פונקציית ה"תפיחה", סובב את כפתור התרמוסטט למצב Rising (40 מעלות) ולחצו על כפתור הפונקציה במצב קונבנציונלי; אם התנור מוגדר לטמפרטורה אחרת, הפונקציה לא תתחיל.

הערות: ניתן לכוון את משך הבישול, הזמן לסיום הבישול (רק אם מגדירים את משך הבישול) וטיימר.



כדי להפעיל את פונקציית האדים, מזגו 200 מ"ל מי שתייה בתחתית התנור. בחר את הפונקציה כשהיא מסובבת עם כיוון השעון את כפתור הבחירה בסמל הרלוונטי ואת כפתור התרמוסטט בכל מיקום בין 160 ל-180 מעלות צלזיוס (כפי שמציע הסמל). הפונקציה תתחיל והתצוגה תציג את השעה הנוכחית ביום.

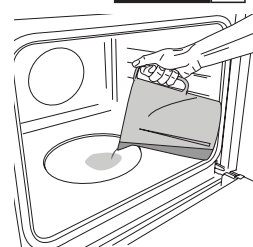

לא נדרש חימום מוקדם. כדי לסיים את הבישול, סובב את כפתור בחירת הפונקציה לסמל 0. במהלך בישול באדים אין לפתוח את הדלת ולעולם לא למלא מים.

הערות: פתיחת הדלת ומילוי מים במהלך הבישול כלולה להשפיע לרעה על תוצאת הבישול הסופית.

### 3. חימום מוקדם וחום שיורי

כשהפונקציה תפעל יישמע צפצוף והסמל יבהב בתצוגה כדי לציין ששלב החימום מראש הופעל. בסיום השלב הזה יישמע צפצוף והסמל יידלק באור קבוע כדי לציין שהתנור הגיע לטמפרטורה שכוונה: בשלב הזה ניתן להכניס את המזון ולהמשיך בבישול.

הערות: הכנסת המזון לתנור לפני סיום שלב החימום מראש עלולה לפגוע בתוצאות הבישול.

לאחר הבישול וכשהפונקציה עצרה, הסמל יעשו להמשיך ולהישאר גלוי בתצוגה גם לאחר כיבוי מאוורר הקירור כדי לציין שיש חום שיורי בתא.

הערות: הזמן שאחריו הסמל נכבה משתנה מכיוון שהוא תלוי בסדרה של גורמים כגון טמפרטורת הסביבה והפונקציה שבה נעשה שימוש. בכל מקרה, יש לראות במוצר כבוי כאשר המצביע על כפתור הבחירה נמצא ב-"0".

### 4. תכנות הבישול

עליך לבחור פונקציה לפני שתוכל לתכנת את הבישול.

#### משך

לחץ על ☺ עד שהסמל ☺ ו-"00:00" יבהבו בתצוגה.



השתמש בלחצן + או - כדי להגדיר את זמן הבישול הרצוי, ולאחר מכן לחץ על ☺ כדי לאשר.

הפעל את הפונקציה על ידי סיבוב כפתור הטמפרטורה לטמפרטורה הרצויה: התצוגה תידלק וישמע צפצוף כדי לציין שהבישול הסתיים.

הערות: כדי לבטל את משך הבישול שהוגדר, לחץ על ☺ עד שהסמל ☺ יבהב בתצוגה ולחץ על - כדי לאפס את משך הבישול ל-"00:00". משך הבישול כולל את שלב החימום מראש.

#### תכנות זמן סיום הבישול/הפעלה מושהית

אחרי כיוון משך הבישול תוכל להשהות את הפעלת הפונקציה על ידי תכנות זמן סיום לבישול: לחץ על ☺ עד שהסמל ☺ והשעה הנוכחית יבהבו בתצוגה.

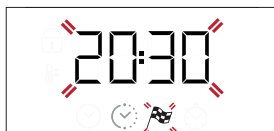



## 6. פונקציית ניקוי אוטומטי - ניקוי פירוליטי

אין לגעת בתנור בזמן מחזור הניקוי.  
הרחק ילדים ובעלי חיים מהתנור במהלך ולאחר השימוש בפונקציית הניקוי הפירוליטי (עד שהחדר יאוורר היטב).

הוצא מהתנור את כל האביזרים - כולל מסילות המדפים - לפני הפעלת הפונקציה. אם התנור מותקן מתחת לכיריים, יש לוודא שכל כירות הגז או הכירות החשמליות כבויות במהלך פונקציית הניקוי העצמי.

לקבלת תוצאות הניקוי הטובות ביותר, יש להסיר את הלכלוך הקשה במיוחד באמצעות ספוג לח לפני השימוש בפונקציית הניקוי הפירוליטי.

הימנע מהפעלת מחזור ניקוי פירוליטי במידה וישנן שאריות אבנית.

מומלץ להשתמש בפונקציית הניקוי הפירוליטי רק אם המכשיר מכיל לכלוך קשה מאוד או שנפלטים ממנו ריחות רעים בזמן הבישול.

כדי להפעיל את פונקציית הניקוי האוטומטי, סובב את כפתור בחירת הפונקציה ואת כפתור הטמפרטורה לסמל . הפונקציה תופעל אוטומטית. דלת התנור תינעל והאור שבתוך התנור ייכבה: משך הזמן עד לסיום הפונקציה יוצג בתצוגה לסירוגין עם הכיתוב "Pyro".



כשמחזור הניקוי יסתיים, הדלת תישאר נעולה עד שהטמפרטורה בתנור תרד לרמה בטוחה. אוורר את החדר במהלך ולאחר השימוש בפונקציית הניקוי הפירוליטי.

השתמש בלחצן + או - כדי לכוון את שעת הסיום ולחץ על  כדי לאשר.

הפעל את הפונקציה על ידי סיבוב כפתור הטמפרטורה לטמפרטורה הרצויה: התנור יחשב את שעת התחלת הבישול בהתאם לשעת הסיום שהוגדרה ולמשך הבישול שנבחר. הפונקציה תושהה ותחל אוטומטית בשעה הזו.

הערות: כדי לבטל את ההגדרה, כבה את התנור על-ידי סיבוב כפתור הבחירה למצב 0.

פונקציונליות שהיית ההתחלה לא זמינה עבור הפונקציות 'גריל' ו'טורבו גריל'.

### סיום הבישול

התצוגה תידלק ויישמע צפצוף כדי לציין שהפונקציה הסתיימה.



סובב את כפתור הבחירה כדי לבחור פונקציה אחרת או אל 0 כדי לכבות את התנור.

הערות: אם הטיימר פעיל, בתצוגה יופיעו לסירוגין משך הזמן עד לסיום והכיתוב END.



## 5. כיוון הטיימר

האפשרות הזו אינה קוטעת או מתכנתת את הבישול אלא רק מאפשרת להשתמש בתצוגה כטיימר. אפשר להשתמש בטיימר כשאחת מהפונקציות פועלות או כשהתנור כבוי.

המשך ללחוץ על  עד ש- והסמל '00:00' ו'00:00' מתחילים להבהב בתצוגה.



השתמש בלחצן + או - כדי לכוון את משך הזמן הרצוי ולחץ על  כדי לאשר. כשהטיימר יסיים את הספירה לאחור יישמע צפצוף.

הערות: כדי לבטל את הטיימר, לחץ על  עד שהסמל  יחל להבהב ולאחר מכן השתמש בלחצן - כדי לאפס את הזמן ל-"00:00".

# טבלת בישול

מפלט ואביזרים	משך (דק')	טמפרטורה (C°)	חימום מראש	פונקציה	מתכון
	50 - 30	170	כן		עוגות תופחות
	50 - 30	160	כן		
	60 - 40	160	כן		
	90 - 35	200 - 160	כן		עוגות עם מילוי (עוגת גבינה, שטרודל, פאי פירות)
	90 - 40	200 - 160	כן		
	35 - 25	160	כן		ביסקוויטים/טארטים קטנים
	35 - 25	160	כן		
	45 - 35	150	כן		
	40 - 30	210 - 180	כן		פחזניות
	45 - 35	200 - 180	כן		
	45 - 35	200 - 180	כן		
	200 - 150	90	כן		מרג
	200 - 140	90	כן		
	200 - 140	90	כן		
	50 - 15	250 - 190	כן		פיצה/פוקאצ'ה
	50 - 20	250 - 190	כן		
	20 - 10	250	כן		פיצה קפואה
	25 - 10	250-230	כן		
	55-40	200 - 180	כן		מאפים מלוחים (פשטידה, קיש)
	60 - 45	200 - 180	כן		
	60 - 45	200 - 180	כן		
	30 - 20	200 - 190	כן		מאפי בצק עלים
	40 - 20	190 - 180	כן		
	40 - 20	190 - 180	כן		
	65 - 45	200 - 190	כן		לזניה/מאפי פסטה/קנלוני/פלאן
	110 - 80	200 - 190	כן		כבש/עגל/בקר 1 ק"ג
	150 - 110	190 - 180	כן		בראטן פלייש מיט קריספי הויטי 2 ק"ג
	100 - 50	230 - 200	כן		עוף/ארנבת/ברווז 1 ק"ג
	160 - 100	200 - 190	—		הודו/אווז 3 ק"ג
	45 - 30	190 - 170	כן		דג אפוי/ מאודה (פילה או שלם)
	70 - 50	200 - 180	כן		ירקות ממולאים (עגבניות, קישואים, חצילים)
	6 - 2	250	'5		לחם קלוי

						אביזרים
תבנית אגירת נוזלים/אפייה עם 200 מ"ל מים	מגש טפטופים/מגש אפייה	מגש אפייה/מגש טפטופים או תבנית אפייה על מדף הרשת	צלחת אפייה על רשת מתכת	מדף רשת		
						פונקציות
(אוויר מאולץ חסכוני) ECO FORCED AIR	גריל טורבו	גריל	פיצה	Forced air (אוויר מאולץ)	רגילה	

מפלט ואביזרים	משך (דק')	טמפרטורה (C°)	חימום מראש	פונקציה	מתכון
	* 30 - 15	250 - 230	—		פילה/רצועות דג
	* 30 - 15	250	—		נקניקיות/קציצות/צלעות/המבורגרים
	** 70 - 55	220-200	כן		עוף צלוי 1.3-1 ק"ג
	** 50 - 35	210-200	כן		רוסטיבף נא 1 ק"ג
	** 90 - 60	210-200	כן		שוק טלה
	55 - 35	210-200	כן		תפוחי אדמה צלויים
	55 - 25	210-200	—		גרטן ירקות
	*** 100 - 45	200 - 190	כן		בשר ותפוחי אדמה
	*** 50 - 30	180	כן		דגים וירקות
	*** 100 - 50	200	כן		לזניה ובשר
	*** 120 - 40	190 - 180	כן		ארוחה שלמה: טארט פירות (מפלס 5) / לזניה (מפלס 3) / בשר (מפלס 1)
	150 - 100	180 - 170	—		נתחי בשר צלוי/ממולאים

\*\*\* משך זמן משוער: ניתן להוציא מזון מהתנור בזמנים שונים בהתאם למידת העשייה האיטית.

\* יש להפוך את המזון באמצע הבישול  
\*\* מומלץ להפוך את המזון אחרי שני שלישי מזמן הבישול (במידת הצורך).

## טבלה לבישול STEAM+

מים	רמה	אביזרים	זמן (דקות)	כמות	מתכון	FOOD
200 מ"ל	2		45 - 30	100-80 ג'	לחמים קטנים	
			60 - 40	500-300 ג'	קציץ בשר בתבנית	
			100 - 50	500 גרם - 2 ק"ג	לחם	לחם
			45 - 30	300-200 ג'	Baguettes (בגט)	
			110 - 60	1 ק"ג	Roast (צלי)	
			75 - 50	500 גרם - 1,5 ק"ג	צלעות	
			80 - 55	1 - 1,5 ק"ג	עוף	בשר
			140 - 100	3 ק"ג	עוף/הודו	
			25 - 15	2-0.5 ס"מ	סטייק פילה	
			35 - 20	4-2 ס"מ	סטייק פילה	
			30 - 20	300 - 600 ג'	דג שלם	דגים
			45 - 25	600 - 1200 ג'	דג שלם	
			60 - 45	0.5 - 1.5 ק"ג	תפוחי אדמה מאודים	
			55 - 35	1 - 2 ק"ג	פלפלים ממולאים	
			50 - 30	0.3 - 1 ק"ג	ברוקולי מאודה	ירקות
			50 - 30	0.5 - 1.5 ק"ג	זוקיני מאודה	
			35 - 25	מגש	עוגיות	
			45 - 25	30-60 ג'	מאפין	
	50 - 30	500-700 ג'	עוגת ספוג	מאפים		
	55 - 35	פח	Tart (טארט)			

הפעל את פונקציית STEAM+ כאשר התנור קר. פתיחת הדלת ומילוי מים במהלך הבישול כלולה להשפיע לרעה על תוצאת הבישול הסופית.

אביזרים	מגש טפטופים/מגש אפיה	מגש אפיה/מגש טפטופים או תבנית אפיה על מדף הרשת	צלחת אפיה על רשת מתכת	מדף רשת	אביזרים
					פונקציות
(אוויר מאולץ חסכוני) ECO FORCED AIR	גריל טורבו	גריל	פיצה	Forced air (אוויר מאולץ)	רגילה

יש לנתק את התנור ממקור החשמל לפני ביצוע עבודות תחזוקה כלשהן. אין להשתמש בצמר פלדה, כלים שוחקים או חומרי ניקוי שוחקים/מאכלים, מכיוון שהם עלולים לגרום נזק למשטחי המכשיר. יש ללבוש כפפות מגן.

יש לוודא שהתנור התקרר לפני ביצוע פעולות תחזוקה או ניקוי. אין להשתמש במכשירי ניקוי בקיטור.

**STEAM** הבישול, מומלץ לנקות את הגומחה במוצרים המסופקים על-ידי השירות לאחר המכירה (יש לפעול בהתאם להוראות המצורפות למוצר). מומלץ לבצע ניקוי כל 5 עד 10 **STEAM** מחזורי בישול.

- אם יש לכלוך שאינו יורד מהמשטחים הפנימיים בקלות מומלץ להפעיל את פונקציית הניקוי האוטומטי כדי ליהנות ממוצר נקי. הימנע מהפעלת מחזור ניקוי פירוליטי במידה וישנן שאריות אבנית. לפני ההפעלה, בצע ניקוי אבנית כמתואר לעיל.
- ניתן להסיר את הדלת ולחבר אותה בקלות כדי לעזור לנקות את משטח הזכוכית.
- יש לנקות את זכוכית הדלת באמצעות סבון נוזלי מתאים.

## אביזרים

יש להשרות את האביזרים בתמיסה של מים וסבון לאחר השימוש ולהחזיקם בכפפות אם הם עדיין חמים. ניתן להסיר משקעי מזון באמצעות מברשת או ספוג.

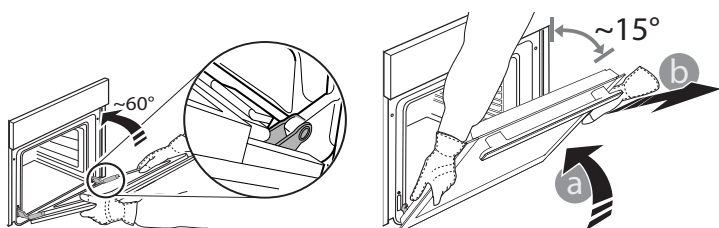

**3. כדי לחבר חזרה את הדלת, יש ליישר את הווים שלה מול הצירים שבתושבת שבתנור. ולוודא שהחלק העליון נכנס היטב לתושבת.**

**4. יש להוריד את הדלת ולפתוח אותה עד הסוף. הורד את התפסים בחזרה למיקומם המקורי: וודא הנמכה עד הסוף.**

**5. נסה לסגור את הדלת ובדוק שהיא ישרה מול לוח הבקרה. אם היא אינה ישרה חזור על השלבים הקודמים.**

הערות: השתמש רק בנורות הלוגן 25 ואט/230 וולט סוג G9, C°T300. הנורה המשמשת במוצר נועדה למכשירים ביתיים ואינה מתאימה לתאורה כללית בבית (תקנת EC מספר 244/2009).

ניתן להשיג נורות מהשירות שלאחר המכירה. - אין לגעת בנורות עם ידיים חשופות מכיוון שטביעות האצבעות עלולות לגרום להן נזק. אין להשתמש בתנור עד להחזרת כיסוי הנורה למקומו.

## משטחים חיצוניים

יש לנקות את המשטחים במטלית מיקרופיבר לכה. אם הם מלוכלכים מאוד, הוסף מספר טיפות של חומר ניקוי עם רמת חומציות ניטרלית. יש לסיים את הניקוי במטלית יבשה. אין להשתמש בחומרי ניקוי מאכלים או שוחקים. אם אחד מהמוצרים האלה בא במגע עם המשטחים של המכשיר בטעות, יש לנקות מיד במטלית מיקרופיבר לכה.

## משטחים פנימיים

- אחרי כל שימוש יש להניח לתנור להתקרר ולנקות אותו. עדיף לעשות זאת כשהוא עדיין מעט חם כדי להסיר את המשקעים או הכתמים שנוצרו על ידי שאריות המזון. כדי לייבש מים שהתעבו כתוצאה מבישול מזון המכיל מים, יש להניח לתנור להתקרר לגמרי ולנגב אותם עם מטלית או ספוג.
- כדי להסיר את האבנית שנותרה בתחתית הגומחה לאחר

## הסרת הדלת וחיבורה מחדש

**1. כדי להסיר את הדלת, יש לפתוח אותה עד הסוף ולהנמיך את התפסים עד שהם יהיו במצב משוחרר.**

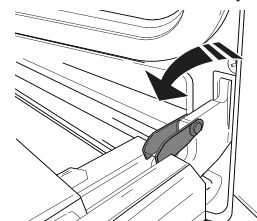

**2. סגור את הדלת עד כמה שניתן.**

החזק טוב את הדלת בשתי הידיים - אין להחזיק אותה מהידית. מכאן הסרת הדלת קלה. המשך לסגור אותה תוך כדי משיכה כלפי מעלה (a) בו-זמנית עד שהיא תשתחרר מהתושבת.

הנח את הדלת כשצד אחד שלה נשען על משטח רך.

## החלפת הנורה

- נתק את התנור מאספקת המתח.
- שחרר את הברגת הכיסוי מהמנורה, החלף את הנורה והברג חזרה את כיסוי המנורה.
- חבר חזרה את התנור לאספקת המתח.

3. חבר בחזרה את המשטח האמצעי (המסומן ב-"R1") לפני חיבור הזכוכית הפנימית: כדי לוודא שחיברת את משטחי הזכוכית במקום הנכון ודא שאפשר לראות את הסימון R בפניה השמאלית. הכנס את משטח הזכוכית לתושבת כשהצד הארוך (האורך) המסומן ב-R פונה קדימה והורד אותו עד הסוף. חזור על התהליך לשני החלקים של משטח הזכוכית.

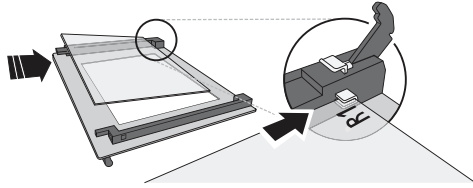

4. חבר בחזרה את הפס העליון של הדלת: אם תחבר אותו נכון תשמע נקישה. ודא שגומיית האטימה הוכנסה טוב לפני חיבור הדלת בחזרה.

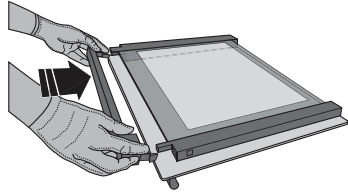

## ניקוי זכוכיות הדלת

1. אחרי הסרת הדלת והשענתה על משטח רך, כשהידיים פונה כלפי מטה, לחץ בו-זמנית על שני התפסים שמחזיקים את משטח הזכוכית והסר את הפס העליון של הדלת על ידי משיכתו כלפיך.

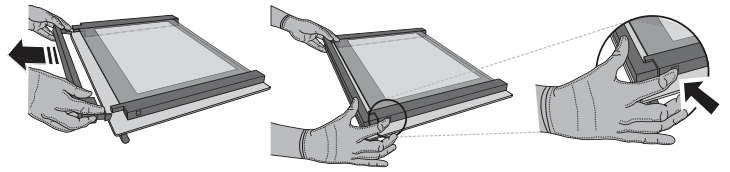

2. הרם את משטח הזכוכית והחזק אותו היטב בשתי הידיים. הוצא אותו מהדלת והנח אותו על גבי משטח רך לפני שתנקה.

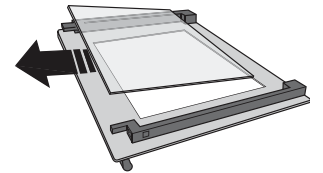

## פתרון בעיות

בעיה	סיבה אפשרית	פתרון
התנור לא פועל.	יש הפסקת חשמל. המכשיר מנותק מהחשמל.	וודא שיש מתח חשמלי ושהתנור מחובר לאספקת חשמל. כבה את התנור והפעל מחדש כדי לראות אם התקלה נמשכת.
בתצוגה תופיע האות F ואחריה מספר או אות.	כשל בתנור.	יש ליצור קשר עם השירות שלאחר המכירה ולנקוב במספר המופיע אחרי האות F.
בתצוגה תופיע הודעה Hot והפונקציה שנבחרה לא תתחיל.	הטמפרטורה גבוהה מדי.	אפר לתנור להתקרר לפני הפעלת הפונקציה. בחר פונקציה אחרת.
בתצוגה מופעי טקסט לא ברור שנראה שבור.	הגדרת שפה נוספת.	צור קשר עם מרכז שירות הלקוחות שלאחר המכירה.

\* זמינות רק בדגמים מסוימים

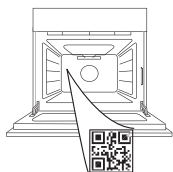

ניתן למצוא את כתבי המדיניות, תיעוד רגיל ומידע נוסף על המוצר על-ידי:

- סריקת קוד QR במכשיר;
- ביקור באתר שלנו [docs.whirlpool.eu](https://docs.whirlpool.eu)
- לחלופין, יש ליצור קשר עם השירות לאחר המכירה (ראה מספר טלפון בחוברת האחריות). בכל פנייה למוקד שירות הלקוחות שלנו יש לציין את הקודים שרשומים על גבי לוחית הזיהוי של המוצר.



400011710179

Whirlpool





**KÖSZÖNJÜK, HOGY A WHIRLPOOL TERMÉKÉT VÁLASZTOTTA**

Teljes körű szolgáltatásaink eléréséhez, kérjük, regisztrálja termékét honlapunkon [www.whirlpool.eu/register](http://www.whirlpool.eu/register)

**A TOVÁBBI INFORMÁCIÓK ELÉRÉSÉHEZ OLVASSA BE A KÉSZÜLÉKÉN TALÁLHATÓ QR-KÓDOT**

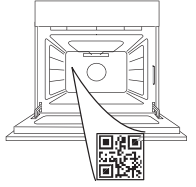

**A készülék használata előtt olvassa el figyelmesen a Biztonsági útmutatót.**

**TERMÉKLEÍRÁS**

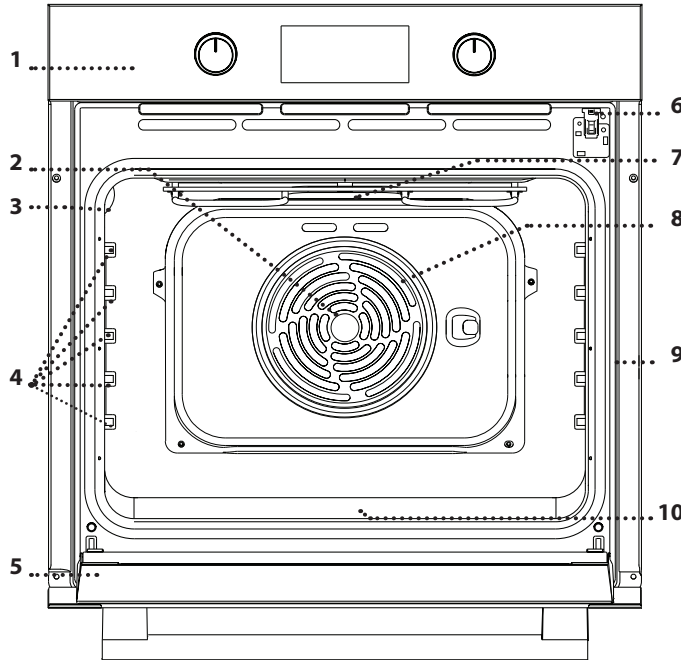

1. Kezelőlap
2. Ventilátor
3. Világítás
4. Polctartó sínek (a szint jelzése a sütőtér oldalán látható)
5. Ajtó
6. Ajtózár (bezárja az ajtót automatikus tisztítás közben és után)
7. Felső fűtőelem/grill
8. Kör alakú fűtőelem (nem látható)
9. Azonosító tábla (ne távolítsa el)
10. **STEAM** ivóvíztálca pároláshoz

**A KEZELŐPANEL BEMUTATÁSA**

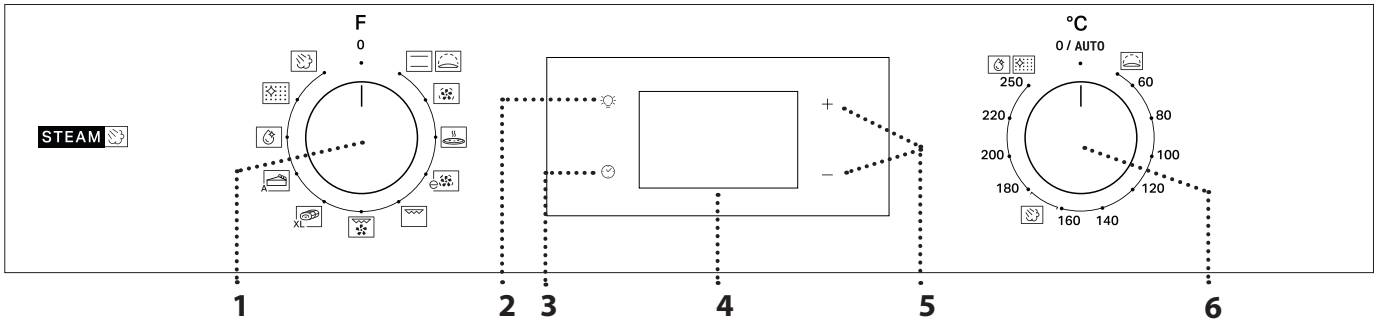

**1. VÁLASZTÓGOMB**

Funkció kiválasztása és a sütő bekapcsolása. A sütő kikapcsolásához forgassa a 0 állásba.

**2. VILÁGÍTÁS**

Bekapcsolt sütőnél nyomja meg a gombot a sütőtér világításának be- vagy kikapcsolásához.

**3. AZ IDŐ BEÁLLÍTÁSA**

A sütési idő, a késleltetett indítás és az időzítő beállítására szolgál.

Kikapcsolt sütőnél a pontos időt jelzi.

**4. KIJELZŐ**

**5. BEÁLLÍTÓGOMBOK**

A sütési idő beállítására szolgál.

**6. HŐMÉRSÉKLET-SZABÁLYOZÓ GOMB**

Manuális funkciók használatakor forgassa el a kívánt hőmérséklet kiválasztásához.

Ne feledje: A gombtípus a modelltypustól függően eltérő lehet. Ha a gombok nyomással aktiválhatók, a gomb kioldásához nyomja meg annak közepét.

# TARTOZÉKOK

## SÜTŐRÁCS

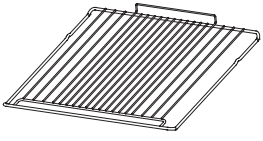

Étel sütésére szolgál, illetve tepsí, sütőforma és egyéb hőálló edény helyezhető rá.

## CSEPPFELFOGÓ TÁLCA\*

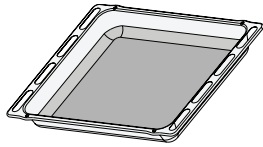

Használható sütőtepsiként hús, hal, zöldségek, focaccia stb. készítéséhez, vagy a sütőrács alá helyezve a sütéskor lecsöpögő szaft összegyűjtésére.

## SÜTEMÉNYES TEPSI\*

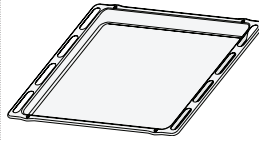

Használható különféle kenyerek és sütemények, valamint sült hal stb. készítéséhez.

## KIHÚZHATÓ TARTÓSÍNEK \*

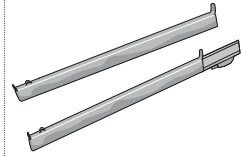

A tartozékok behelyezését és kivételét segíti.

\* Csak bizonyos típusoknál elérhető

A tartozékok száma és típusa a megvásárolt modelltől függ.

A készülékhez ingyenesen nem járó egyéb tartozékok a vevőszolgálatnál külön megvásárolhatók.

## A SÜTŐRÁCS ÉS EGYÉB TARTOZÉKOK BEHELYEZÉSE

Helyezze a sütőrácsot a megfelelő szinthez, enyhén döntse felfelé, és először a (felfelé néző) kiugró hátsó oldalt illessze a helyére.

Ezután csúsztassa be vízszintesen a vezetősíneken ütközésig.

Az egyéb tartozékokat, mint például a sütőtepsit, vízszintesen kell becsúsztatni a vezetősínek segítségével.

## KIHÚZHATÓ POLCOK ÉS POLCVEZETŐK

Mielőtt a sütőt használja, vegye ki a védőszalagot [a], majd a védőfóliát [b] a kihúzható sínekről.

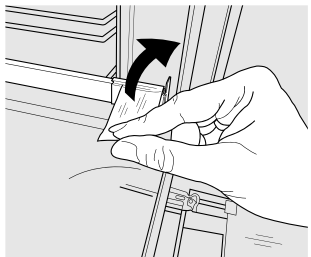

[a]

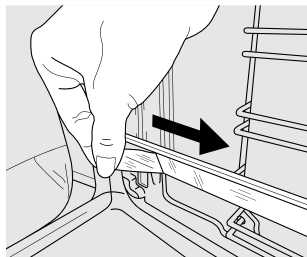

[b]

### KIHÚZHATÓ SÍNEK ELTÁVOLÍTÁSA [c]

Húzza meg a kihúzható sín alsó részét, hogy kioldhassa az alsó kampókat (1), majd húzza meg a kihúzható síneket felfelé, hogy távolíthassa őket a felső kampókból (2).

### KIHÚZHATÓ SÍNEK VISSZAHELYEZÉSE [d]

Akassza rá a felső kampókat a kihúzható sínekre (1), majd nyomja a kihúzható sín alsó részét a polcvezetőkhöz, majd az alsó kampók a helyükre nem kerülnek (2).

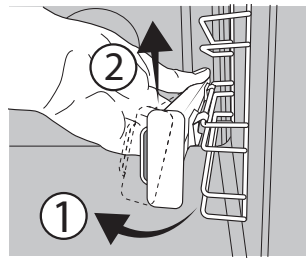

[c]

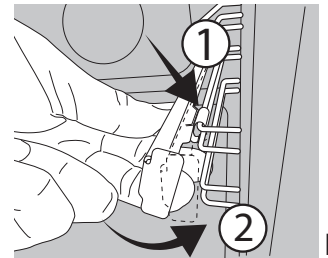

[d]

### A POLCVEZETŐ SÍNEK ELTÁVOLÍTÁSA ÉS VISSZAHELYEZÉSE

1. A vezetősín eltávolításához fogja meg határozottan a vezetősín külső részét, majd húzza maga felé, hogy kialakítsa a támasztót és a két belső rögzítőpecket az illesztékből.

2. A vezetősín visszahelyezéséhez illessze a sín a mélyedéshez, és először a két rögzítőpecket pattintsa a helyükre. Ezután illessze a sín külső részét az illesztékéhez, tegye helyére a támasztót, majd határozottan tolja a sütőtér fala felé, hogy a vezetősín megfelelően rögzítve legyen.

## FUNCTIONS (FUNKCIÓK)



### ALSÓ ÉS FELSŐ SÜTÉS

Tetszőleges étel egyetlen szinten történő sütése.



### KELESZTES

Sós vagy édes tészták hatékony kelesztésének elősegítése. A funkció aktiválásához forgassa el a hőmérséklet-szabályozó gombot a megfelelő ikonra.



### HŐLEGBEFUVAS

Ugyanazt az elkészítési hőmérsékletet igénylő, de különböző ételek több (legfeljebb három) szinten történő egyidejű sütése. Ezzel a funkcióval úgy készíthet el különböző ételeket egyszerre, hogy azok nem veszik át egymás illatát.



### PIZZA

Különböző típusú és méretű kenyerek és pizzák sütéséhez. A sütés felénél ajánlott felcserélni a sütőtepsiket.



### ECO HŐLEGBEFUVAS

Sültek és töltött sültek egyetlen szinten történő sütéséhez. A kíméletes, szakaszos hőleghűtés megakadályozza az étel túlzott mértékű kiszáradását. Az ECO funkció használatakor a lámpa kikapcsolva marad a sütés ideje alatt, de újra bekapcsolható a  gombbal.



### GRILL (GRILLFŰTŐTEST)

Steak, kebab és kolbászok grillezése, rakott zöldségek sütése és kenyérpíritás. Húsok grillezésekor cseppelfogó tálca használatát ajánljuk a sütés közben lecsöpögő szaft összegyűjtésére: helyezze a tálcát a sütőrács alatt lévő bármelyik szintre, és öntsön bele 200 ml vizet.



### TURBO GRILL (TURBÓ GRILL)

Nagy egybesült húsok sütése (báránycomb, marhahús, csirke). Cseppelfogó tálca használatát ajánljuk a sütés közben lecsöpögő szaft összegyűjtéséhez: helyezze a tálcát a sütőrács alatt lévő bármelyik szintre, és öntsön bele 200 ml vizet.



### XXL MÉRETŰ HÚSOK

Nagyobb darab (2,5 kg feletti) húsok sütése. Javasoljuk a hús forgatását a sütés ideje alatt, hogy mindkét fele egyenletesen megbarnuljon. A hús többszöri meglocsolását is ajánljuk a túlzott kiszáradása elkerülése érdekében.



### PASTRY AUTO (AUTOMATIKUS TORTÁK)

Ezzel a funkcióval automatikusan beállítható a sütemények sütéséhez optimális hőmérséklet és sütési idő. A funkciót akkor kapcsolja be, ha a sütő kihűlt.



### STEAM +

A Steam+ funkcióval kiváló teljesítmény érhető el annak köszönhetően, hogy az ételkészítési ciklusban gőzt is használ. Ez a funkció automatikusan kezeli az ideális hőmérsékletet sokféle recept elkészítéséhez; a főbb ételek ételkészítési idejei a kapcsolódó ételkészítési táblázatban láthatóak. Mindig akkor kapcsolja be a gőz funkciót, amikor a sütő hideg, miután beleöntött 200 ml csapvizet az aljára. A Steam+ funkció aktiválásához a hőmérséklet-szabályozó gombot a  ikon pozíciójába kell forgatni.

### FLEXI CLEAN PACK



### SMARTCLEAN

Ez egy speciális, alacsony hőmérsékleten zajló, gőzkiereszttel történő tisztítási ciklus, amely megkönnyíti a lerakódások eltávolítását. A „Smart Clean” tisztítási funkció bekapcsolásához öntsön 100-120 ml csapvizet a sütő aljára, majd állítsa a választógombot és a hőmérséklet-szabályozó gombot a  ikonra. Használja a funkciót 35 percig. A funkciót akkor kapcsolja be, ha a sütő kihűlt. Az ikon helyzete nem a tisztítási ciklus során elért hőmérsékletet jelzi.





### AUTOMATIC CLEANING - PYRO (AUTOMATIKUS SÜTŐTISZTÍTÁS – PIROL. TISZT)



A sütés közbeni kifröccsenések eltávolítása nagyon magas hőmérsékletű ciklus használatával. A funkció bekapcsolásához állítsa a hőmérséklet-szabályozó gombot az  állásba. Az ikon helyzete nem a tisztítási ciklus során elért valós hőmérsékletet jelzi.

## ELSŐ HASZNÁLAT

### 1. AZ IDŐ BEÁLLÍTÁSA



A készülék első bekapcsolásakor be kell állítani a pontos időt: Nyomja meg és tartsa lenyomva az  gombot, amíg az  ikon és az órát jelző két számjegy villogni nem kezd a kijelzőn.



A + vagy - gombbal állítsa be az órát, majd nyomja meg a  gombot a jóváhagyáshoz. A kijelzőn villogni kezd a percelt jelző két számjegy. A + vagy - gombbal állítsa be a percelt, majd nyomja meg a  gombot a jóváhagyáshoz.

Ne feledje: Ha az  ikon villog (pl. hosszabb áramkimaradás után), újra be kell állítani az időt.

### 2. AZ ENERGIAFOGYASZTÁS BEÁLLÍTÁSA

Alapértelmezés szerint a sütő 3 kW-nál (Hi) magasabb teljesítményre van beprogramozva. Ha a sütőt 2,9 kW-nál alacsonyabb („Lo” - alacsony) háztartási energiahálózatra csatlakoztatva kívánja üzemeltetni, meg kell változtatnia a készülék alapbeállításait. A módosító menübe úgy léphet be, hogy a választógombot először  állásba forgatja, majd visszaforgatja  állásba.

Közvetlenül ezután tartsa nyomva egyszerre a + és - gombot 5 másodpercig.

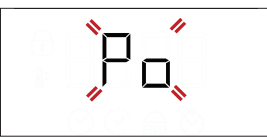

A + vagy - gombbal változtassa meg a beállítást, majd tartsa nyomva a  gombot legalább 2 másodpercig a mentéshez.

### 3. A SÜTŐ FELMELEGÍTÉSE

Az új sütő a gyártásból visszamaradt szagot bocsáthat ki: ez teljesen normális. Ezért mielőtt a sütőt étel készítésére használná, azt javasoljuk, hogy melegítse fel üresen a lehetséges szagok eltávolítása érdekében.

Távolítson el minden védőkartont vagy átlátszó filmréteget a sütőről, és távolítson el minden tartozékot a belsejéből. Működtesse a sütőt 250 °C-on kb. egy órán át. Ezalatt a sütő legyen üres.

Ne feledje: A készülék első használatát követően érdemes kiszellőztetni a helyiséget.

## NAPI HASZNÁLAT

### 1. A FUNKCIÓ KIVÁLASZTÁSA

Funkció kiválasztásához forgassa a *választógombot* a kívánt funkciót jelző szimbólumra: a kijelző kigyullad, és hangjelzés hallatszik.



### 2. FUNKCIÓ BEKAPCSOLÁSA

#### KÉZI

A kiválasztott funkció indításához forgassa el a *hőmérséklet-szabályozó gombot*, és állítsa be a kívánt hőmérsékletet.



Ne feledje: Sütés közben is módosítható a funkció a választógomb elforgatásával, illetve a hőmérséklet a hőmérséklet-szabályozó gomb elforgatásával. A funkció nem kapcsol be, ha a hőmérséklet-szabályozó gomb **0 / AUTO** állásban van (kivéve AUTOMATIKUS TORTÁK funkció). Beállítható a sütési idő, a sütési idő vége (csak akkor, ha beállítja a sütési időt) és az időzítő.

#### KELESZTÉS

A „Kelesztés” funkció indításához állítsa a *hőmérséklet-szabályozó gombot* Kelesztés pozícióba (40 fok) és a *funkciógombot* a Légkeveréses pozícióba. Ha más hőmérséklet van beállítva, a funkció nem indul el.

Ne feledje: Beállítható a sütési idő, a sütési idő vége (csak akkor, ha beállítja a sütési időt) és az időzítő.

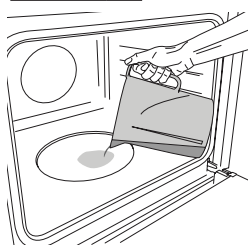

#### STEAM



A Gőz funkció elindításához öntsön 200 ml csapvizet a sütő alsó részére. Válassza ki a funkciót a választógombot az óramutató járásával megegyező irányba elforgatva a megfelelő ikonra, és a termosztát gombját bármely helyzetbe 160 és 180°C közé (ahogy az ikon mutatja). A funkció elindul, és a kijelző mutatni fogja az aktuális időpontot. Előmelegítésre nincs szükség. A sütés befejezéséhez forgassa a választógombot „0” állásba. Gőzölés során soha ne nyissa ki az ajtót, vagy tölts fel az egységet vízzel.

Ne feledje: Ha sütés közben kinyitja az ajtót, és utántölti a vizet, az kedvezőtlenül befolyásolhatja a sütési eredményt.

### 3. ELŐMELEGÍTÉS ÉS MARADÉK HŐ

A funkció indulása után hangjelzés és a kijelzőn látható  ikon villogása jelzi, hogy az előmelegítés szakasz bekapcsolt. A szakasz végén hangjelzés és a kijelzőn világító  ikon jelzi, hogy a sütő elérte a megadott hőmérsékletet: ekkor helyezze be az ételt, és kezdje el a sütést.

Ne feledje: Ha az ételt az előmelegítési fázis befejezése előtt teszi a sütőbe, a sütési eredmény elmaradhat a várttól.



Az ételkészítés után, kikapcsolt funkcióval, az  ikon továbbra is látható marad a kijelzőn akkor is, ha a hűtő ventilátor kikapcsol, így jelzi, hogy a rekeszben maradék hő van.

Ne feledje: Az az idő, ami után az ikon kikapcsol, eltérő lehet, mivel számos tényezőtől függ, mint például a környezeti hőmérséklet és a használt funkció. Mindenesetre a terméket akkor kell kikapcsoltnak tekinteni, amikor a jelzés a választógombon a „0”-án áll.

### 4. PROGRAMOZOTT SÜTÉS

A programozott sütés indítása előtt ki kell választani egy funkciót.



#### IDŐTARTAM

Tartsa nyomva a  gombot, amíg a kijelzőn meg nem jelenik az  ikon, és villogni nem kezd a „00:00” felirat.





A + vagy - gombbal állítsa be a kívánt sütési időt, majd nyomja meg a  gombot a jóváhagyáshoz.

Kapcsolja be a funkciót: forgassa el a *hőmérséklet-szabályozó gombot* a kívánt hőmérsékletre: hangjelzés hallatszik, és a kijelző jelzi, hogy a sütés befejeződött.

Ne feledje: A korábban beállított sütési idő törléséhez tartsa nyomva a  gombot, amíg a kijelzőn villogni nem kezd az  ikon, majd nyomja meg a - gombot a sütési idő visszaállításához „00:00”-ra. A sütési időbe beleszámít az előmelegítési szakasz.

#### A SÜTÉSI IDŐ VÉGE / A KÉSLELTETÉS BEÁLLÍTÁSA

A sütési idő beállítását követően késleltethető a funkció bekapcsolása úgy, hogy megadjuk a befejezési időt: tartsa nyomva a  gombot, amíg a kijelzőn meg nem jelenik az  ikon, és a pontos idő villogni nem kezd.

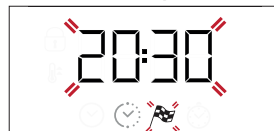

A + vagy - gombbal állítsa be a sütési idő kívánt végét, majd nyomja meg a  gombot a jóváhagyáshoz.

Kapcsolja be a funkciót: forgassa el a *hőmérséklet-szabályozó gombot* a kívánt hőmérsékletre: A funkció szünetel, majd automatikusan bekapcsol, amikor letelik a sütés megadott befejezési időpontja alapján kiszámított időtartam.

Ne feledje: A beállítás törléséhez kapcsolja ki a sütőt úgy, hogy a *választ gombot*  állásba forgatja.

A késleltetett indítás funkció nem elérhető a Grillezés és Turbó Grillezés funkciókhoz.

## A SÜTÉS VÉGE

Hangjelzés hallatszik, és a kijelző jelzi, hogy a funkció befejeződött.





Forgassa el a *választógombot* egy másik funkció kiválasztásához, vagy forgassa  állásba a sütő kikapcsolásához.

Ne feledje: Ha az időzítő aktív, a kijelzőn felváltva látszik az „END” felirat és a hátralevő idő.



## 5. AZ IDŐZÍTŐ BEÁLLÍTÁSA

Ez a beállítás nem a sütés megszakítására vagy beprogramozására szolgál, hanem segítségével a kijelző időzítőként használható (aktív funkció vagy kikapcsolt sütő mellett).

Tartsa nyomva a  gombot, amíg a kijelzőn meg nem jelenik az  ikon és a „00:00” felirat, és a „00:00” el nem kezd villogni.



A + vagy - gombbal állítsa be a kívánt időt, majd nyomja meg a  gombot a jóváhagyáshoz. Amikor az időzítőn beállított időtartam letelik, hangjelzés lesz hallható.

Megjegyzés: Az időzítőt úgy kapcsolhatja ki, hogy addig tartja nyomva a  gombot, amíg az  ikon villogni nem kezd. Ezután a - gombbal visszaállíthatja az időt „00:00”-ra.

## 6. AUTOMATIKUS PIROLITIKUS TISZTÍTÁS

**Ne érintse meg a sütőt a pirolitikus ciklus alatt. A pirolitikus ciklus működésének időtartama alatt és után (amíg a helyiség ki nem szellőzött) tartsa távol a gyerekeket és az állatokat a sütőtől.**

Vegyen ki a sütőből minden tartozékot – beleértve a polcvezető síneket is – a funkció aktiválása előtt. Ha a sütőt főzőlap alá szerelték be, győződjön meg róla, hogy a főzőlap összes gázrőzsája vagy elektromos főzőzónája ki van kapcsolva a sütő öntisztítási ciklusa közben.

A tökéletes tisztítási eredmény érdekében egy nedves szivaccsal még a Pirolitikus tisztítás funkció használata előtt távolítsa el a nagyobb lerakódásokat.

Lehetőleg ne aktiválja a pirolitikus tisztítás funkciókat, amíg vízkőlerakódások vannak a sütőtérben.

Kizárólag akkor javasolt a pirolitikus tisztítás, amikor a készülék erősen szennyezett, vagy, ha kellemetlen szagokat bocsát ki sütés közben.

Az automatikus tisztítási funkció aktiválásához forgassa a *választógombot* és a *hőmérséklet-szabályozó gombot* is az  ikonra. A funkció automatikusan elindul, az ajtó bezáródik, és a sütőtér világítása kikapcsol: A kijelzőn a tisztításból hátralevő idő és a „Pyro” felirat felváltva látható.



A ciklus végeztével az ajtó mindaddig zárva marad, amíg a sütőn belüli hőmérséklet visszatér a biztonságos szintre. A pirolitikus ciklus működtetése alatt és után szellőztesse ki a helyiséget.



# SÜTÉSI TÁBLÁZAT

RECEPT	FUNKCIÓ	ELŐMELEGÍTÉS	HŐMÉRSÉKLET (°C)	IDŐTARTAM (perc)	SZINT ÉS TARTOZÉKOK
Leavened cakes (Kelt tészták)		Igen	170	30-50	2 
		Igen	160	30-50	2 
		Igen	160	40-60	4 1 
Töltött torta (sajttorta, rétes, gyümölcsös pite)		Igen	160-200	35 - 90	2 
		Igen	160-200	40-90	4 2 
Kekszek/aprósütemények		Igen	160	25-35	3 
		Igen	160	25-35	3 
		Igen	150	35 - 45	4 2 
Choux buns (Képviseelőfánk)		Igen	180-210	30-40	3 
		Igen	180 - 200	35 - 45	4 2 
		Igen	180 - 200	35 - 45	5 3 1 
Habcsók		Igen	90	150 - 200	3 
		Igen	90	140-200	4 2 
		Igen	90	140-200	5 3 1 
Pizza/Focaccia		Igen	190-250	15 - 50	1 / 2 
		Igen	190-250	20 - 50	4 2 
Fagyasztott pizza		Igen	250	10 - 20	3 
		Igen	230-250	10 - 25	4 2 
Sós sütemények (zöldséges pite, quiche)		Igen	180 - 200	40-55	3 
		Igen	180 - 200	45-60	4 2 
		Igen	180 - 200	45-60	5 3 1 
Voulevant/leveles tészta		Igen	190-200	20-30	3 
		Igen	180-190	20 - 40	4 2 
		Igen	180-190	20 - 40	5 3 1 
Lasagna/csőben sült tészta/ cannelloni/felfűjt		Igen	190-200	45-65	2 
Bárány/borjú/marha 1 kg		Igen	190-200	80-110	3 
Sült hús ropogós bőrrel 2 kg		Igen	180-190	110 - 150	3 
Csirke/nyúl/kacsa 1 kg		Igen	200-230	50-100	2 
Pulyka/liba 3 kg		-	190-200	100-160	2 
Sült/sütőpapírban sült hal (filé, egész)		Igen	170 - 190	30-45	2 
Töltött zöldségek (paradicsom, courgettes (cukkini), aubergines (padlizsán))		Igen	180 - 200	50 - 70	3 

TARTOZÉKOK	 Sütőrács	 Sütődény a sütőrácson	 Sütőtepsi/zsírfgó tálca vagy sütődény a sütőrácson	 Cseppfelfogó tálca / Süteményes tepsi	 Cseppfelfogó tálca / Sütőtepsi 200 ml vízzel
FUNKCIÓK	 Hagyományos	 Holegbefuvas	 Pizza	 Grillfűtőtest	 Turbó grill
					 Eco holegbefuvas

RECEPT	FUNKCIÓ	ELŐMELEGÍTÉS	HŐMÉRSÉKLET (°C)	IDŐTARTAM (perc)	SZINT ÉS TARTOZÉKOK
Pírtott kenyér		5'	250	2-6	5
Halfilé/szeletek		-	230-250	15 - 30 *	4 3
Kolbász / kebab / oldalas / hamburger		-	250	15 - 30 *	5 4
Sült csirke 1-1,3 kg		Igen	200 - 220	55 - 70 **	2 1
Marhasült angolosan 1 kg		Igen	200-210	35-50 **	3
Báránycomb/lábszár		Igen	200-210	60 - 90 **	3
Sült burgonya		Igen	200-210	35-55	2
Csőben sült zöldség		-	200-210	25-55	3
Húsok és burgonya		Igen	190-200	45-100 ***	4 1
Hal és zöldségek		Igen	180	30-50 ***	4 2
Lasagne és húsok		Igen	200	50 - 100 ***	4 1
Teljes fogás: gyümölcstorta (5. szint) / lasagne (3. szint) / hús (1. szint)		Igen	180-190	40-120 ***	5 3 1
Sült hús/töltött sütek		-	170-180	100-150	3

\*Fordítsa meg az ételt a sütési idő felénél

\*\* Fordítsa meg az ételt a sütési idő kétharmadánál (ha szükséges).

\*\*\* Becsült időtartam: Az ételek kivethetők a sütőből ettől eltérő időpontokban is, személyes preferenciáktól függően.

## STEAM+ SÜTÉSI TÁBLÁZAT

ÉTEL	RECEPT	MENNYISÉG	IDŐ (perc)	TARTOZÉKOK	SZINT	VÍZ
 KENYÉR	Kis kenyerek	80-100 g	30-45		2	 200 ml
	Szendvicskenyérformában	300-500 g	40-60			
	Kenyer	500 g-2 kg	50-100			
	Bagett	200-300 g	30-45			
 HÚS	Sült	1 kg	60-110			
	Oldalas	500g-1,5 kg	50-75			
	Csirke	1 -1,5 kg	55-80			
	Csirke/Pulyka	3 kg	100-140			
 HAL	Marhasült	0,5-2 cm	15-25			
	Marhasült	2-4 cm	20-35			
	Egész hal	300-600 g	20-30			
	Egész hal	600-1200 g	25-45			
 ZÖLDSÉGEK	Párolt burgonya	0,5-1,5 kg	45-60			
	Töltött paprika	1-2 kg	35-55			
	Párolt brokkoli	0,3-1 kg	30-50			
	Párolt cukkini	0,5-1,5 kg	30-50			
 APRÓSÜTE-MÉNYEK	Aprósütemények	tepsi	25-35			
	Muffin	30-60 g	25-45			
	Piskóta	500-700 g	30-50			
	Torta	egy forma	35-55			

A STEAM+ funkciót csak akkor indítsa el, ha a sütő hideg. Ha sütés közben kinyitja az ajtót, és utántölti a vizet, az kedvezőtlenül befolyásolhatja a sütési eredményt.

TARTOZÉKOK					
	Sütőrács	Sütőedény a sütőrácson	Sütőtepsi/zsírfogó tálca vagy sütőedény a sütőrácson	Cseppfelfogó tálca / Süteményes tepsi	Cseppfelfogó tálca / Sütőtepsi 200 ml vízzel
FUNKCIÓK					
	Hagyományos	Hőlegbefuvas	Pizza	Grillfűtőtest	Turbó grill

# TISZTÍTÁS ÉS KARBANTARTÁS

Bármilyen karbantartási vagy tisztítási munka előtt győződjön meg arról, hogy a sütő teljesen kihűlt.

Ne használjon gőzzel tisztító berendezéseket.

Ne használjon fémből készült vagy egyéb súrolópárnát vagy maró/súroló hatású tisztítószeret, mert ezek károsíthatják a készülék felületeit.

Viseljen védőkesztyűt.

A sütőt bármilyen karbantartási munka előtt le kell választani az elektromos hálózatról.

## KÜLSŐ BURKOLATOK

A felületeket nedves, mikroszálas törlőkendővel tisztítsa. Ha erősen szennyezett a felület, pár csepp pH-semleges tisztítószerrel tegyen a kendőre. Törölje le egy száraz törlőkendővel. Ne használjon maró vagy súroló hatású tisztítószeret. Ha ezek közül bármelyik termék véletlenül kapcsolatba kerül a készülék felületével, azonnal tisztítsa meg a készüléket egy nedves, mikroszálas törlőkendővel.

## BELSŐ BURKOLATOK

• Használat után hagyja kicsit kihűlni a sütőt, és akkor takarítsa ki, amikor még valamennyire meleg, így könnyebben eltávolíthatja a lerakódásokat vagy az ételfoltokat. A magas víztartalmú ételek sütéséből fakadóan képződő kondenzátumok megszáradásához hagyja teljesen lehűlni a sütőt, majd törölje le ruhával vagy szivaccsal.

• Javasoljuk, hogy a **STEAM** (párolásos) sütés után a sütő aljáról a maradék vízkövet az ügyfélszolgálatól

beszerezhető termékekkel távolítsa el (kövesse a termék csomagolásán található utasításokat).

Javasoljuk, hogy a tisztítást minden 5-10 **STEAM** (párolásos) sütési ciklus után végezze el.

• Ha a belső felületeken makacs szennyeződések vannak, javasoljuk, hogy használja az automatikus pirolitikus tisztítás funkciót az optimális eredmény érdekében.

Lehetőleg ne aktiválja a pirolitikus tisztítás funkciót, amíg vízkőlerakódások vannak a sütőtérben. Aktiválás előtt távolítsa el a vízkövet a korábban ismertetett módon.

• Az üveg egyszerűbb tisztítása érdekében a sütőajtó könnyen levehető és visszahelyezhető.

• Az ajtó üvegét megfelelő folyékony tisztítószerrel tisztítsa.

## TARTOZÉKOK

A tartozékokat minden használat után áztassa be mosogatószeres vízbe, használjon sütőkesztyűt, ha még forrók. Az ételmaradékok mosogatókefével vagy szivaccsal távolíthatók el.

## AZ AJTÓ LEVÉTELE ÉS VISSZAHELYEZÉSE

**1. Az ajtó levételéhez** nyissa ki teljesen, és engedje le a kallantyúkat, amíg kioldási helyzetbe nem kerülnek.

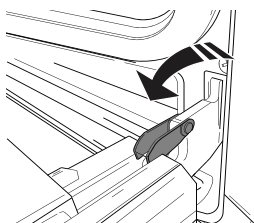

**2. Csukja be az ajtót,** amennyire tudja.

Mindkét kezével szorosan fogja meg az ajtót – ne fogja meg a fogantyút. Egyszerűen vegye le az ajtót úgy, hogy folytatja a becsukását, és ezzel egyidejűleg felfelé húzza (a), amíg ki nem ugrik az illesztésből (b).

Helyezze le az ajtót az egyik oldalára egy puha felületen.

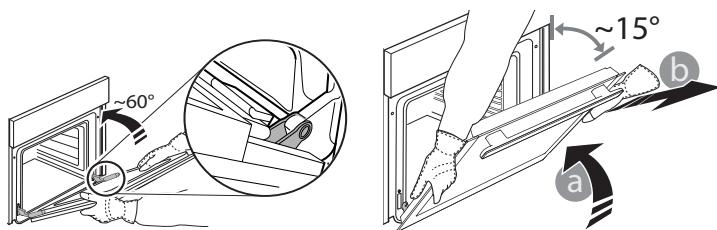

**3. Illessze vissza az ajtót** úgy, hogy a sütő elé emeli, a zsanérok kapcsait beilleszti a helyükre, majd rögzíti az ajtó felső részét az illesztékbe.

**4. Engedje le az ajtót,** majd nyissa ki teljesen.

Engedje le a kallantyúkat az eredeti helyzetükbe: győződjön meg arról, hogy teljes mértékben leengedte őket.

**5. Próbálja meg becsukni az ajtót,** és ellenőrizze, hogy illeszkedik-e a kezelőpanelhez. Ha nem sikerül, ismételje meg a fenti lépéseket.

## A BELSŐ VILÁGÍTÁS CSERÉJE

1. Válassza le a sütőt az elektromos hálózatról.

2. Csavarozza le a burát a lámpáról, cserélje ki az izzót, majd csavarozza vissza a burát a lámpára.

3. Csatlakoztassa vissza a sütőt az elektromos hálózatra.

Ne feledje: Használjon 25 W/230 V típusú G9, T300 °C halogénizzót. A termékben lévő izzót kifejezetten háztartási gépekhez tervezték, ezért helyiségek megvilágítására nem alkalmas (244/2009/EK rendelet).

Az izzólámpák beszerezhetők a vevőszolgálattól. - Ne nyúljon az izzókhoz csupasz kézzel, mert az ujjlenyomatok károsíthatják az izzót. Ne működtesse a sütőt, ha a lámpabura nincs visszahelyezve.

## AZ AJTÓÜVEG TISZTÍTÁSA

1. Vegye le az ajtót, és helyezze puha felületre fogantyúval lefelé. Ezután egyszerre nyomja be a két rögzítőkapcsot, majd húzza maga felé és vegye le az ajtó felső élét.

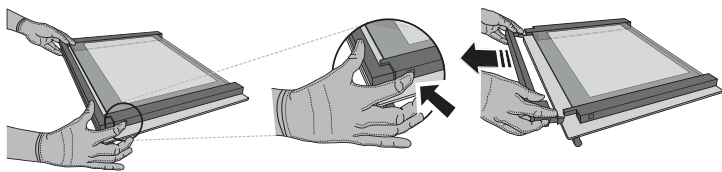

2. Két kézzel emelje meg és tartsa erősen a belső üveget, majd vegye ki, és a tisztításhoz helyezze egy puha felületre.

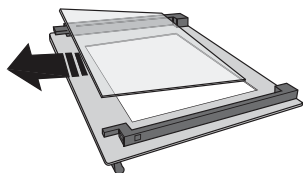

3. Helyezze vissza a középső keretet („1R”-rel jelölve) a belső keret visszahelyezése előtt: A keretek helyes elhelyezéséhez ügyeljen arra, hogy az „R” jelzés a bal oldali sarokba kerüljön. Először csúsztassa az üveglap hosszanti, „R” jelzésű oldalát az illesztékekbe, majd engedje le a helyére. Ismétlje meg a műveletet mindkét üveglappal.

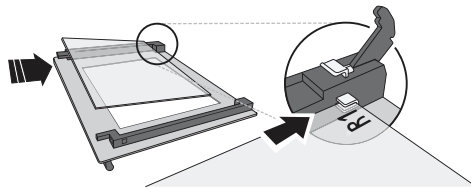

4. Szerelje vissza a felső élet: A megfelelő pozíciót kattánás jelzi. Az ajtó visszaszerelése előtt ellenőrizze, hogy a tömítés a helyén van-e.

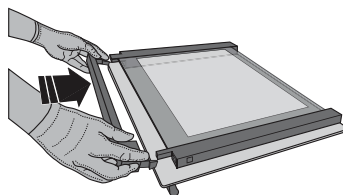

## A PROBLÉMÁK MEGOLDÁSA

PROBLÉMA	LEHETSÉGES OK	MEGOLDÁS
A készülék nem működik.	Áramkimaradás. Nincs csatlakoztatva a hálózathoz.	Ellenőrizze, hogy van-e hálózati feszültség, és hogy a sütő elektromos bekötése megtörtént-e. Kapcsolja ki a sütőt, majd kapcsolja be újra, hogy lássa, fennáll-e még a probléma.
A kijelzőn az „F” betű, majd egy szám vagy egy betű látható.	Sütőhiba.	Hívja a legközelebbi ügyfélszolgálatot, és olvassa be az „F” betű után látható számot.
A kijelzőn a „Hot” (forró) felirat látszik, és a kiválasztott funkció nem indul el.	Túl magas a hőmérséklet.	A funkció aktiválása előtt várja meg, amíg a sütő lehül. Válasszon egy másik funkciót.
A kijelző töröttnek tűnik és homályos rajta a szöveg.	Másik nyelv beállítva.	Forduljon a legközelebbi vevőszolgálathoz.

\* Kizárólag bizonyos típusok esetén

A szabályzatok, a szabványos dokumentáció és a termékkel kapcsolatos további információk elérhetők:

- A készüléken lévő QR-kód használata
- a [docs.whirlpool.eu](http://docs.whirlpool.eu) honlapon
- Vagy **vegye fel a kapcsolatot a vevőszolgálattal** (a telefonszámot lásd a garanciafüzetben). Amennyiben a vevőszolgálathoz fordul, kérjük, adja meg a termék adattábláján feltüntetett kódokat.

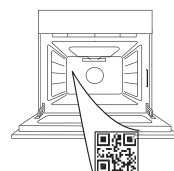

Whirlpool



400011710179

**TAKK FOR AT DU HAR KJØPT ET WHIRLPOOL-PRODUKT**

For å motta mer fullstendig assistanse, vennligst registrer ditt produkt på [www.whirlpool.eu/register](http://www.whirlpool.eu/register)

**VENNLIGST SKANNER QR-KODEN  
PÅ DITT APPARAT FOR Å FÅ  
YTTERLIGERE INFORMASJON**

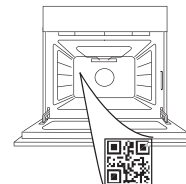

**Før du bruker apparatet må du lese  
sikkerhetsanvisningene nøye.**

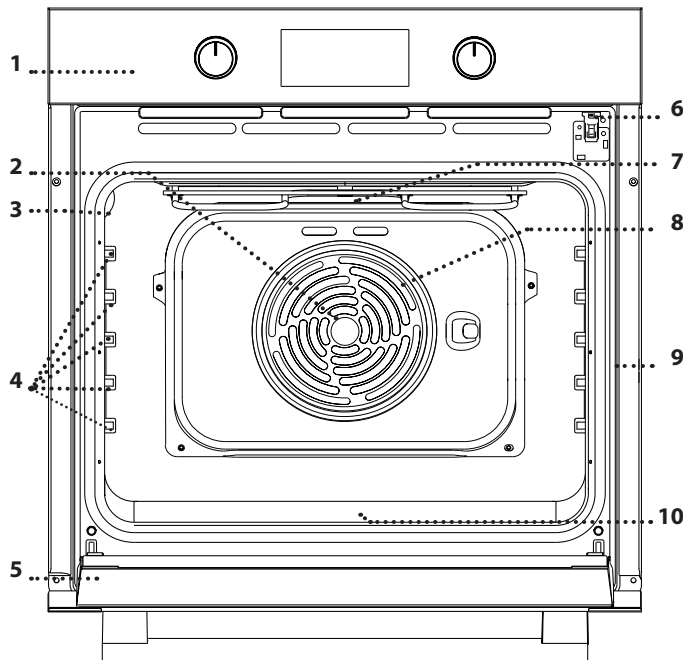
**PRODUKTBEKRIVELSE**

1. Kontrollpanel
2. Vifte
3. Lampe
4. Glideskinner (nivået er angitt på siden i ovnsrommet)
5. Dør
6. Dørlås (blokkerer døren når automatisk renhold pågår etter etterpå)
7. Øverste varmeelement/grill
8. Rundt varmeelement (ikke synlig)
9. Identifikasjonsplate (må ikke fjernes)
10. **STEAM** preging for drikkevann

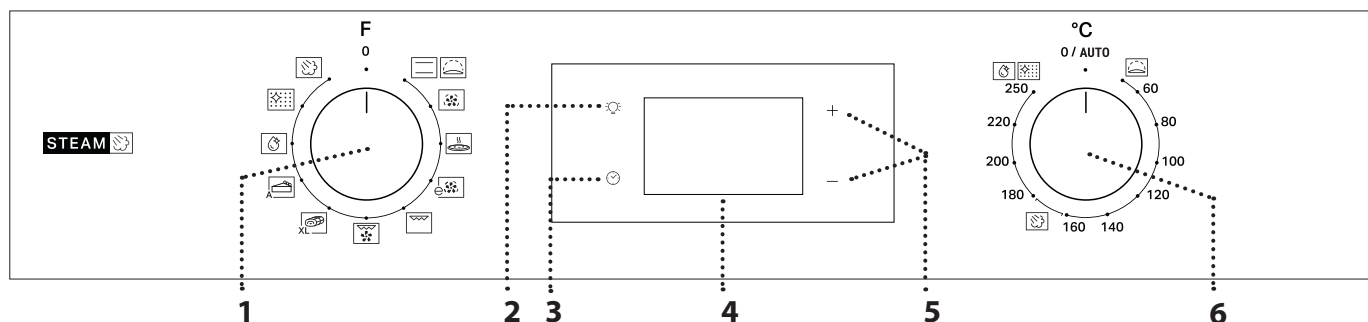
**BESKRIVELSE AV KONTROLLPANEL****1. BRYTER FOR VALG**

For å slå på ovnen ved å velge en funksjon. Vri til 0 posisjonen for å slå av ovnen.

**2. LYS**

Når ovnen slår seg på, trykk for å slå ovnsrommets lampe på og av.

**3. INNSTILLING AV TID**

For å få tilgang til innstillingene av steketid, utsatt start og timer.  
For å vise tiden når ovnen er avslått.

**4. DISPLAY****5. JUSTERINGSKNAPPER**

For å endre steketidens innstillinger.

**6. TERMOSTATBRYTER**

Vri for å velge temperaturen du ønsker når du aktiverer manuelle funksjoner.

Vennligst merk deg: Type knotter kan variere avhengig av modelltype. Dersom knottene aktiveres ved at det trykkes på de, trykk ned sentralt på knotten for å frigjøre den.



# TILBEHØR

## RIST

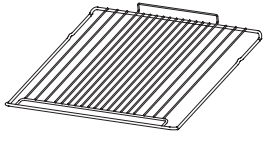

Brukes for å tilberede mat eller som støtte for panner, kakeformer eller andre ildfaste former.

## LANGPANNE \*

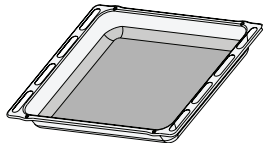

Brukes som ovnsbrett for tilberedning av kjøtt, fisk, grønnsaker, focaccia osv. eller plasseres under risten for å samle opp kraft/sju fra tilberedningen.

## BAKEBRETT \*

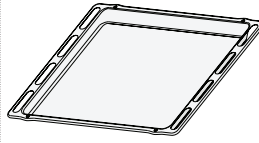

Brukes til steking av brød og kaker, men også til steker, fisk en papillotte, osv.

## GLIDESKINNER \*

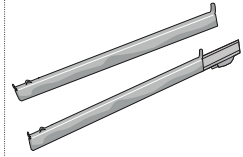

For å gjøre det enklere å sette inn eller fjerne tilbehør.

\* Kun tilgjengelig på noen modeller

Antallet og type tilbehør kan variere, avhengig av hvilken modell som kjøpes.

Annet tilbehør kan kjøpes separat fra ettersalgsservice.

## SETTE INN RISTEN OG ANNET TILBEHØR

Sett risten inn på det nivået du ønsker ved å vippe det lett oppover og plasser den hevede bakre siden (som peker oppover) ned først.

La den deretter gli horisontalt langs skinnene så langt som mulig.

Annet tilbehør som bakebrett, må settes inn horisontalt, ved å la de gli på skinnene.

## GLIDEHYLLER OG HYLLENES SPOR

Før du tar i bruk ovnen, fjern den beskyttende tapen [a] og fjern deretter den beskyttende folien [b] fra glideskinnene.

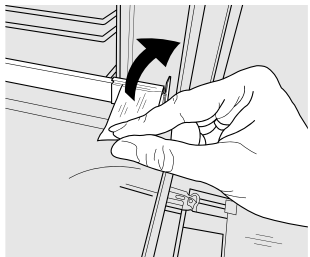

[a]

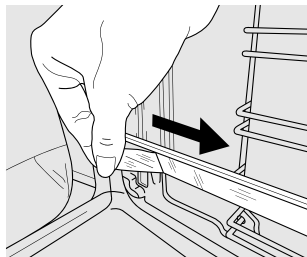

[b]

### FJERNING AV GLIDESKINNENE [c]

Trekk i den nedre delen av glideskinnen for å koble fra de nedre krokene (1) og trekk glideskinnene oppover, for å fjerne dem fra de øvre krokene (2).

### NY MONTERING AV GLIDESKINNENE [d]

Fest de øvre krokene i hyllenes spor (1) trykk deretter den nedre delen av glideskinnene mot hyllenes spor, til de nedre krokene hektes på plass ved et klikk (2).

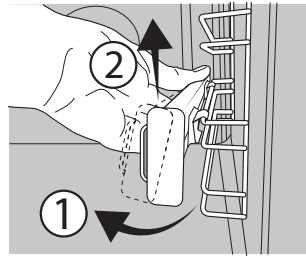

[c]

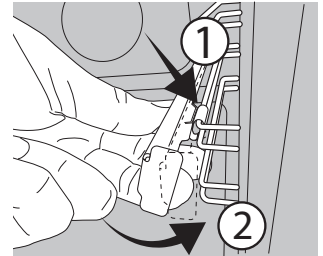

[d]

### FJERNING OG INSTALLASJON AV GLIDESKINNENE

1. For å fjerne hyllenes spor, ta godt tak i den utvendige delen av skinnen, og dra den mot deg for å ta ut støtten og de to interne stiftene fra feste.

2. For å plassere hyllenes spor tilbake på plass, plasser de nær hulrommet og sett de to stiftene inn i de tilhørende festene. Plasser deretter den eksterne delen nær festet, sett inn støtten, og trykk bestemt mot veggen i ovnsrommet for å sikre at hylens spor er godt festet.

## FUNCTIONS (FUNKSJONER)

### TRADISJONELL STEKING

For å tilberede en hvilken som helst matrett på kun én rille.

### RISING (HEVING)

For å hjelpe søt eller salt gjærdeig å heve effektivt. Vri *termostatbryteren* til ikonet for å aktivere denne funksjonen.

### FORCED AIR (TVUNGEN LUFT)

For å steke ulike typer mat som krever samme steketemperatur på flere hyller (maksimalt tre) på samme tidspunkt. Denne funksjonen kan brukes til å tilberede forskjellige retter uten at rettene tar smak av hverandre.

### PIZZA

For steking av brød og pizza av forskjellige typer og størrelser. Det er en god ide og bytte posisjonen til bakebrettene halvveis under steking.

### ECO VARMLUFT

For tilberedning av steker og fylte stykker på én enkel rist. En hindrer at maten blir tørr ved mild, intermitterende luftsirkulasjon.

Når denne ECO-funksjonen er i bruk, vil lyset være slukket mens steking pågår, men det kan slås på igjen ved å trykke .

### GRILL

Til grilling av biffer, kebab og pølser, tilberede grønnsaker au gratin eller riste brød. Når du griller kjøtt, anbefaler vi å bruke en dryppanne for å samle opp sjen: plasser pannen på ett av nivåene nedenfor risten og hell 200 ml drikkevann.

### TURBO GRILL

For å steke store kjøttstykker (lårstek, roastbiff, kylling). Vi anbefaler at du bruker en dryppanne for å samle opp sjen: plasser pannen på ett av nivåene nedenfor risten og hell 200 ml drikkevann.

### MAXI COOKING (TILBEREDNING AV STORE STYKKER)

For å tilberede store kjøttstykker (mer enn 2,5 kg).

Vi anbefaler deg å snu kjøttet over under steking for å sikre at begge sider blir jevnt brunt. Vi anbefaler også at du pensler skjøten ofte for å hindre at den tørker ut altfor mye.

### PASTRY AUTO (KAKER AUTO)

Denne funksjonen velger automatisk den ideelle temperaturen og baketid for kaker. Aktiver funksjonen når ovnen er avkjølt.

### STEAM + (DAMP+)

Damp+ funksjonen gjør det mulig å oppnå utmerkede resultat takket være tampen til stede i tilberedningssyklusen. Denne funksjonen styrer automatisk den ideelle temperaturen ved tilberedning av et vidt spekter av oppskrifter; steketiden for de viktigste rettene er vist i den tilhørende steketabellen. Dampfunksjonen må alltid aktiveres når ovnen er kald, etter å ha helle 200 ml drikkevann i bunnen av ovnsrommet. For å aktivere Damp+ funksjonen, må termostatknotten være vridd til posisjonen til  ikonet.

### FLEXI CLEAN PACK (FLEKSIBEL RENGØRINGS-SPAKKE)

#### SMARTCLEAN (INTELLIGENT RENGJØRING)



Effekten av damp frigjort under denne spesielle rengjøringssyklusen ved lav temperatur gjør at skitt og matrester lett kan fjernes. For å aktivere funksjonen "Smart Clean" hell 100 -120 ml drikkevann i bunnen av ovnsrommet, vri deretter knotten for valg og termostatbryteren til  ikonet. Det er best å bruke funksjonen i 35°. Aktiver funksjonen når ovnen er avkjølt. Posisjonen til ikonet samsvarer ikke med temperaturen som er nådd under rengjøringssyklusen.

#### AUTOMATIC CLEANING - PYRO (AUTOMATISK RENHOLD - PYRO)



For å eliminere flekker etter matlaging ved hjelp av en syklus ved svært høy temperatur. For å aktivere denne funksjonen flytt termostatbryteren til . Posisjonen til ikonet samsvarer ikke med den virkelige temperaturen som er nådd under rengjøringssyklusen.

## FØRSTEGANGS BRUK

### 1. INNSTILLING AV TID



Du må stille inn tiden når du slår apparatet på for første gang: Trykk  helt til  ikonet og de to sifrene for time begynner å blinke på display.



Bruk + eller - for å stille inn timen og trykk  for å bekrefte. De to sifrene minuttene vil begynne å blinke. Bruk + eller - for å stille inn minuttene og trykk  for å bekrefte.

Vennligst merk deg: Når  ikonet blinker, for eksempel etter lengre strømbrudd, må du stille inn tiden på nytt.

### 2. STILL INN STRØMFORBRUKET

Som default er ovnen programmert til å fungere med en effekt høyere enn 3 kW (Hi). For å bruke ovnen med en effekt som er kompatibel med en strømforsyning i husholdningen på mindre enn 2,9 kW (Lo), må du endre innstillingene. For å gå til endre meny, vri *valgbyteren* til , vri den deretter tilbake til .

Trykk og hold nede + og - i fem sekunder umiddelbart etter.



Bruk + eller - for å endre innstillingen, trykk deretter og hold  i minst to sekund for å bekrefte.

### 3. VARM OPP OVNEN

En ny ovn vil kanskje avgi lukt som har blitt etterlatt i løpet av produksjonen: dette er helt normalt. Før du begynner å lage maten, anbefaler vi at du varmer opp ovnen når den er tom for å fjerne eventuell lukt.

Fjern eventuell beskyttelsespapp eller transparent film fra ovnen og ta ut eventuelt tilbehør inni den.

Varm ovnen til 250 °C i omtrent én time. I løpet av denne tiden må ovnen være tom.

Vennligst merk deg: Det anbefales å lufte rommet etter å ha brukt apparatet første gang.

## DAGLIG BRUK

### 1. VELG EN FUNKSJON

For å velge en funksjon, vri *valg Bryteren* til symbolet for funksjonen du ønsker: display vil tennes og du vil høre et akustisk signal.



### 2. AKTIVER EN FUNKSJON

#### MANUELL

For å starte funksjonen du har valgt, vri på *termostatbryteren* for å stille inn temperaturen du ønsker.



Merk: Under tilberedningen kan du endre funksjonen ved å vri knotten for valg eller regulere temperaturen ved å vri på *termostatbryteren*. Funksjonen vil ikke starte dersom *termostatbryteren* er på **O / AUTO** posisjonen (unntatt for PASTRY AUTO (BAKVERK) funksjonen). Du kan stille inn steketid, tiden for stekingens slutt (kun dersom du stiller inn en steketid) og en timer.

#### HEVING

For å starte funksjonen "Heving" vri *termostatbryteren* til posisjonen for heving (40 grader) og still funksjonsbryteren på posisjonen Konvensjonell; dersom ovnen er stilt inn på en annen temperatur, vil ikke funksjonen starte.

Vennligst merk deg: Du kan stille inn steketid, tiden for stekingens slutt (kun dersom du stiller inn en steketid) og en timer.

#### STEAM

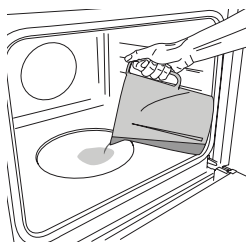



For å starte dampfunksjonen, hell 200 ml drikkevann i bunnen av ovnsrommet. Velg funksjonen ved å vri knotten for valg med urviseren til det aktuelle ikonet, og *termostatbryteren* i en hvilken som helst posisjon mellom 160 og 180°C (slik det foreslås av ikonet).

Funksjonen vil starte og display vil vise den gjeldende tiden på dagen. Ingen forvarming er nødvendig. For å avslutte tilberedningen, vri knotten for valg på **0** posisjonen. Mens dampkoking pågår, må du ikke åpne døren og du må aldri fylle på vann.

Vennligst merk deg: Åpning av døren eller etterfylling av vann kan ha negativ virkning på det endelige tilberedningsresultatet.

### 3. FORVARMING OG GJENVÆRENDE VARME

Når funksjonen starter, indikerer et akustisk signal og et blinkende ikon  på display at fasen for forvarming er aktivert. Når denne fasen er avsluttet, indikerer et akustisk signal og et ikon som lyser fast  på display at ovnen har nådd den innstilte temperaturen: på dette punktet, sett inn maten og fortsett stekingen.

Vennligst merk deg: Hvis maten settes i ovnen før forvarmingen er ferdig, kan det ha negativ innvirkning på sluttresultatet.



Etter tilberedningen og når funksjonen er deaktivert, vil ikonet  fortsatt kunne være synlig på display selv etter at viften for nedkjøling har slått seg av for å indikere at det er gjenværende varme i ovnsrommet.

Vennligst merk deg: Hvor lang tid det tar før ikonet slukket varierer fordi det avhenger av en rekke faktorer som omgivelsestemperatur og funksjonen som er brukt. Uansett, bør produktet betraktes som avslått når bryteren står på "0".

### 4. PROGRAMMERING AV TILBEREDNING

Du må velge en funksjon før du starter og programmere tilberedningen.

#### VARIGHET

Hold nede  helt til  ikonet og "00:00" begynner å blinke på display.





Bruk + eller - for å stille inn steketiden du ønsker, trykk deretter  for å bekrefte.

Aktiver funksjonen ved å vri *termostatbryteren* til temperaturen du ønsker: Du vil høre et akustisk signal og display indikerer at stekingen er avsluttet.

Vennligst merk deg: For å slette steketiden du har stilt inn, hold nede  helt til  ikonet begynner å blinke på display, bruk deretter - for å tilbakestille steketiden til "00:00". Denne steketiden inkluderer en fase for forvarming.

#### PROGRAMMERING AV STEKETIDENS SLUTT/ UTSATT START

Etter at en steketid er stilt inn, kan start av funksjonen utsettes ved å programmere tiden for avsluttet steking: trykk  helt til  ikonet og den aktuelle tiden begynner å blinke på display.

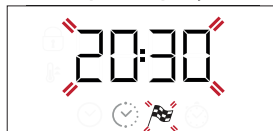

Bruk + eller - for å velge når du ønsker steking skal avsluttes og trykk  for å bekrefte.

Aktiver funksjonen ved å vri *termostatbryteren* til temperaturen du ønsker: funksjonen vil forbli værende i pause helt til den starter automatisk etter den tidsperioden som er beregnet for at tilberedningen skal være ferdig på det tidspunktet du har stilt inn.

Vennligst merk deg: For å slette innstillingen, slå av ovnen ved å vri på *valgbyteren* til 0 posisjonen.

Funksjonen utsatt start er ikke tilgjengelig for funksjonene Grill og Turbo Grill.

### ENDT STEKING

Du vil høre et akustisk signal og display vil indikere at funksjonen er avsluttet.



Vri *valgbyteren* for å velge en annen funksjon eller til 0 for å slå av ovnen.

Vennligst merk deg: Dersom timer er aktiv, vil display vise "END" vekselvis med tiden som gjenstår.



### 5. INNSTILLING AV TIMER

Denne opsjonen avbryter ikke et stekeprogram men tillater deg å bruke display som en timer, enten mens en funksjon er aktiv eller når ovnen er slått av.

Hold nede  helt til  og "00:00" ikonet og "00:00" begynner å blinke på displayet.



Bruk + eller - for å stille inn tiden du trenger og trykk  for å bekrefte. Et lydsignal vil høres når varseluret har avsluttet nedtellingen.

Anmerkninger: For å slette timeren, hold nede  helt til  ikonet begynner å blinke, bruk deretter - for å stille tiden tilbake på "00:00".

### 6. AUTOMATISK RENHOLDSFUNKSJON - PYRO

**Ta ikke på ovnen mens Pyro-syklusen pågår. Hold barn og dyr på sikker avstand fra ovnen under og etter Pyro-syklusen pågår (helt til rommet er fullstendig utluftet).**

Fjern alt tilbehør - inkludert hyllenes spor - fra ovnen før du aktiverer funksjonen. Dersom ovnen er montert under en kokeflate, må du påse at flammene eller de elektriske kokeplatene er slått av mens den selvrensende syklusen pågår.

For optimale renseresultat, må større smussrester fjernes med en fuktig svamp før Pyro-funksjonen benyttes.

Unngå å aktivere pyro-syklusen for rensing dersom det er kalkrester til stede.

Vi anbefaler at du kun bruker Pyro-funksjonen dersom apparatet er svært skittent eller dersom det utvikles dårlig lukt mens steking pågår.

For å aktivere den automatiske rensfunksjonen, vri *valgbyteren* og *termostatbryteren* til  ikonet. Funksjonen aktiveres automatisk, døren er lukket og lyset inne i ovnen er slukket: Display vil vise hvor lang tid som gjenstår, vekselvis med "Pyro".



Når syklusen er fullført, vil døren være låst helt til temperaturen inne i ovnen er redusert til et sikkert nivå. Luft godt ut i rommet mens Pyro-syklusen pågår og når den er avsluttet.

# TILBEREDNINGSTABELL

OPPSKRIFT	FUNKSJON	FORVARM	TEMPERATUR (°C)	VARIGHET (Min)	NIVÅ OG TILBEHØR
Gjærkaker		Ja	170	30 - 50	2
		Ja	160	30 - 50	2
		Ja	160	40 - 60	4 1
Kake med fyll (ostekake, strudel, fruktterte)		Ja	160 - 200	35 - 90	2
		Ja	160 - 200	40 - 90	4 2
Kjeks/småkaker		Ja	160	25 - 35	3
		Ja	160	25 - 35	3
		Ja	150	35 - 45	4 2
Choux buns (Vannbakkels)		Ja	180 - 210	30 - 40	3
		Ja	180 - 200	35 - 45	4 2
		Ja	180 - 200	35 - 45	5 3 1
Marengs		Ja	90	150 - 200	3
		Ja	90	140 - 200	4 2
		Ja	90	140 - 200	5 3 1
Pizza/focaccia		Ja	190 - 250	15 - 50	1 / 2
		Ja	190 - 250	20 - 50	4 2
Frossen pizza		Ja	250	10 - 20	3
		Ja	230-250	10 - 25	4 2
Middagspaier (grønnsakspai, quiche)		Ja	180 - 200	40 - 55	3
		Ja	180 - 200	45 - 60	4 2
		Ja	180 - 200	45 - 60	5 3 1
Vols-au-vents / småkaker av butterdeig		Ja	190 - 200	20 - 30	3
		Ja	180 - 190	20 - 40	4 2
		Ja	180 - 190	20 - 40	5 3 1
Lasagne / ovnsbakt pasta / cannelloni / flan		Ja	190 - 200	45 - 65	2
Lam /kalv /okse 1 kg		Ja	190 - 200	80 - 110	3
Stekt kjøtt med sprøtt skinn 2 kg		Ja	180 - 190	110 - 150	3
Kylling / kanin / and 1 kg		Ja	200 - 230	50 - 100	2
Kalkun /gås 3 kg		-	190 - 200	100 - 160	2
Ovnsbakt fisk / en papillote (fileter, hel)		Ja	170 - 190	30 - 45	2
Fylte grønnsaker (tomater, courgettes (squash), auberginer)		Ja	180 - 200	50 - 70	3
Ristet brød		5'	250	2 - 6	5

TILBEHØR					
----------	--	--	--	--	--

FUNKSJONER						
------------	--	--	--	--	--	--



OPPSKRIFT	FUNKSJON	FORVARM	TEMPERATUR (°C)	VARIGHET (Min)	NIVÅ OG TILBEHØR
Fiskefilet/skiver		-	230 - 250	15 - 30 *	4 3
Pølser / kebab/ spareribs / hamburgere		-	250	15 - 30 *	5 4
Grillet kylling 1-1.3 kg		Ja	200 - 220	55 - 70 **	2 1
Rå roastbiff 1 kg		Ja	200 - 210	35 - 50 **	3
Lammelår/skanker		Ja	200 - 210	60 - 90 **	3
Stekte poteter		Ja	200 - 210	35 - 55	2
Gratinerte grønnsaker		-	200 - 210	25 - 55	3
Kjøtt og poteter		Ja	190 - 200	45 - 100 ***	4 1
Fisk og grønnsaker		Ja	180	30 - 50 ***	4 2
Lasagne og kjøtt		Ja	200	50 - 100 ***	4 1
Fullt måltid: fruktterte (nivå 5) / lasagne (nivå 3) / kjøtt (nivå 1)		Ja	180 - 190	40 - 120 ***	5 3 1
Stek / fylt stek		-	170 - 180	100 - 150	3

\* Snu maten halvveis under steking

\*\* Snu maten etter at to tredjedeler av steketiden er over (om nødvendig).

\*\*\* Estimert steketid: rettene kan tas ut av ovnen til forskjellige tider avhengig av personlige preferanser.



## STEKETABELL DAMP+

MAT	OPPSKRIFT	MENGDE	TID (min)	TILBEHØR	NIVÅ	VANN
 BRØD	Små brød	80-100 g	30 - 45		2	 200 ml
	Formbakt brød	300-500 g	40 - 60			
	Brød	500g -2 kg	50 - 100			
	Bagetter	200-300 g	30 - 45			
 KJØTT	Stek	1 kg	60 - 110			
	Ribbe	500g-1,5 kg	50 - 75			
	Kylling	1-1,5 kg	55 - 80			
	Kylling/kalkun	3 kg	100 - 140			
 FISK	Filetbiff	0.5-2 cm	15 - 25			
	Filetbiff	2-4 cm	20 - 35			
	Hel fisk	300 - 600 g	20 - 30			
	Hel fisk	600 - 1200 g	25 - 45			
 GRØNNSA- KER	Dampede poteter	0.5-1.5 kg	45 - 60			
	Fylte paprika	1-2 kg	35 - 55			
	Dampet broccoli	0.3-1 kg	30 - 50			
	Dampede squash	0.5-1.5 kg	30 - 50			
 BAKVERK	Småkaker	et brett	25 - 35			
	Muffin	30-60 g	25 - 45			
	Sukkerbrød	500-700 g	30 - 50			
	Terte	en form	35 - 55			

Start DAMP+ funksjonen kun når ovnen er kald. Åpning av døren eller etterfylling av vann kan ha negativ virkning på det endelige tilberedningsresultatet.

TILBEHØR					
	Rist	Ildfast form på risten	Bakebrett/dryppbrett eller bakeform på rist	langpanne/bakebrett	Langpanne / Bakebrett med 200 ml vann

FUNKSJONER						
	Tradisjonell steking	i ISOBUS-kort	Pizza	Grill	Turbogrill	Eco varmluft

# RENGJØRING OG VEDLIKEHOLD

Påse at ovnen har kjølt seg ned før du utfører vedlikehold eller rengjøring.

Bruk ikke damprensere.

Bruk ikke stålull, skuresvamber eller slipende/etsende rengjøringsmidler, da disse kan skade apparatets overflater.

Bruk vernehansker.

Ovnen må kobles fra strømmen før du utfører noen form for vedlikeholdsarbeid.

## UTVENDIGE OVERFLATER

Rengjør overflatene med en fuktig mikrofiberklut. Hvis de er svært tilsmussede, tilsettes noen dråper nøytralt rengjøringsmiddel. Tørk med en tørr klut.

Bruk ikke korrosive eller slipende rengjøringsmidler. Dersom et slikt produkt ved en feiltakelse skulle komme i kontakt med apparat overflater, må man umiddelbart tørke det av med en fuktig mikrofiberklut.

## INNVEDIGE OVERFLATER

• Etter hver bruk, la ovnen avkjøles og deretter rens den, helst mens den fortsatt er varm, for å fjerne eventuelle avsetninger eller flekker forårsaket av matrester. For å tørke eventuell kondens som har dannet seg som følge av tilberedning av mat med høyt vanninnhold, la ovnen avkjøles helt og tørk med en klut eller svamp.

• For å fjerne kalken som har dannet seg i bunnen av ovnsrommet etter **STEAM** steking, anbefaler vi at du

benytter produktene som leveres av ettersalgsservicen for å gjøre rent ovnsrommet (vennligst følg instruksene som følger med produktet).

Du bør gjøre rent minst hver 5 til 10 **STEAM** stekesyklus.

• Hvis det sitter harde flekker på de innvendige overflatene, anbefaler vi å kjøre den automatiske rengjøringsfunksjonen for optimalt rengjøringsresultat.

Unngå å aktivere den pyrolysesyklusen dersom det har samlet seg kalkrester. Før syklusen aktiveres, fjern kalkrestene ved å gjøre rent slik det er beskrevet ovenfor.

• Døren kan enkelt fjernes og monteres tilbake på plass for å gjøre det enklere å vaske glasset.

• Rengjør dørglasset med et egnet flytende vaskemiddel.

## TILBEHØR

Sett tilbehøret til bløt i vann tilsatt oppvaskmiddel hver gang det har vært i bruk. Bruk ovnsvotter hvis det fortsatt er varmt. Matrester kan fjernes med en vaskebørste eller svamp.

## FJERNING AV DØREN OG MONTERING TILBAKE PÅ Plass

**1. For å fjerne døren, åpne den helt opp og senk sperrene til de er i åpen stilling.**

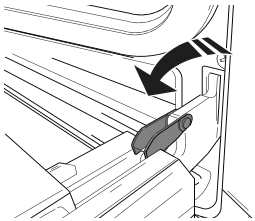

**2. Lukk døren så godt du kan.**

Ta godt tak i døren med begge hendene – du må ikke holde den i håndtaket. Fjern ganske enkelt døren ved å fortsette å lukke den mens du trekker den oppover (a) samtidig til den er løst fra sin plass (b).

Sette døren til den ene siden, la den hvile på et bløtkokt underlag.

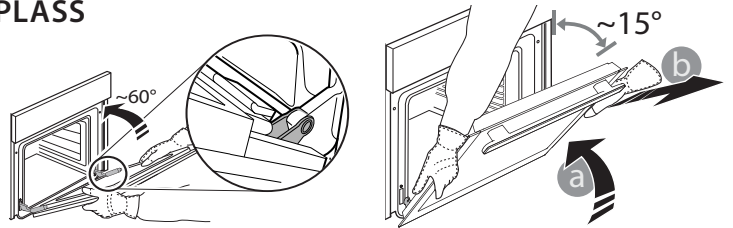

**3. Monter døren tilbake på plass ved å bevege den mot ovnen, juster hektene i forhold til hengslene på festene og fest den øvre delen på festet.**

**4. Senk døren og åpne den helt.**

Senk sperrene slik at det når den opprinnelige posisjonen: Påse at de senkes helt.

**5. Forsøk å lukke døren for på påse at den står på linje med kontrollpanelet. Hvis den ikke gjør det, gjenta trinnene ovenfor.**

## SKIFTE LAMPEN

1. Koble ovnen fra effekt.

2. Skru løs dekselet fra lyset, skift ut pæren og skru dekselet tilbake på lyset.

3. Koble ovnen til strømmettet igjen.

Vennligst merk deg: Bruk 25 W/230 V type G9, T300 °C halogenlamper. Pæren som er brukt i produktet er spesielt fremstilt for bruk i husholdningsapparater, og skal ikke brukes til vanlig innendørs opplysning (Kommissjonens forordning (EF) nr. 244/2009).

Lysepærene er tilgjengelige fra vår Ettersalgsservice. - Ikke ta i pærene med bare hendene fordi fingeravtrykkene kan skade dem. Bruk ikke ovnen før lysdekslet er montert tilbake på plass.

## RENHOLD AV DØRGLASSENE

1. Etter at du har fjernet døren og lagt den på et mykt underlag med håndtaket ned, trykker du samtidig på de to holdeklammene og fjerner den øvre kanten av døren ved å dra den mot deg.

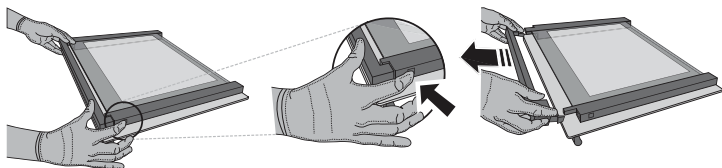

2. Løft og hold det indre glasset godt fast med begge hender, fjern det og plasser det på et mykt underlag før du gjør det rent.

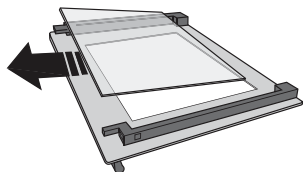

3. Monter mellomglasset tilbake på plass (merket med "1R") før du monterer det innvendige glasset: For å posisjonere glassrutene på riktig måte, påse at "R"-merket kan ses i det venstre hjørnet. Sett først inn den lange siden av glasset som er merket "R" i støttens fester, senk det deretter slik at det når riktig posisjon. Gjenta denne prosedyren for begge glassrutene.

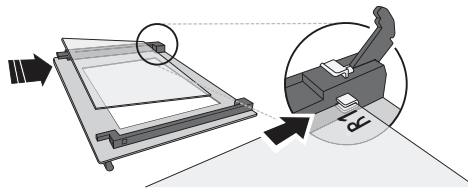

4. Monter den øvre kanten på nytt: Et klikk indikerer at det er riktig plassert. Påse at pakningen er festet før du monterer døren tilbake på plass.

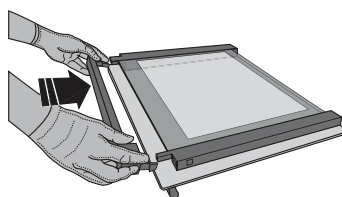

## FEILSØKING

PROBLEM	MULIG ÅRSAK	LØSNING
Ovnen virker ikke.	Strømbrydd. Koblet fra stikkkontakten.	Sjekk at det er strøm og om ovnen er koblet til strømnettet. Skrue ovnen av og på igjen for å se om feilen fortsatt er der.
Displayet viser bokstaven "F" etterfulgt av et tall eller en bokstav.	Feil på ovnen.	Kontakt ditt nærmeste servicesenter for Ettersalg og oppgi nummeret etterfulgt av bokstaven "F".
Display viser meldingen "Hot" (varm) og den valgte funksjonen starter ikke.	Temperaturen er for høy.	La ovnen kjøle seg ned før du aktiverer funksjonen. Velg en annen funksjon.
Displayet viser uklar tekst og ser ut til å være ødelagt.	Et annet språk er stilt inn.	Ta kontakt med ditt nærmeste kundesenter for ettersalgsservice.

\* Kun tilgjengelig på noen modeller

Retningslinjer, standarddokumentasjon og ekstra produktinformasjon vil du kunne finne ved å:

- Bruk av QR-koden i apparatet ditt
- besøke vårt nettsted [docs.whirlpool.eu](https://docs.whirlpool.eu)
- Alternativt kan du **kontakte vår Ettersalgsservice** (se telefonnummeret i garantiheftet). Når du kontakter vår Ettersalgsservice, vennligst oppgi kodene du finner på produktets typeskilt.

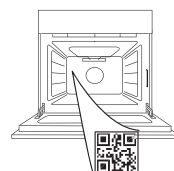

Whirlpool



400011710179

**VĂ MULȚUMIM CĂ AȚI ACHIZIȚIONAT UN PRODUS WHIRLPOOL**

Pentru a beneficia de servicii complete de asistență, vă rugăm să vă înregistrați produsul pe [www.whirlpool.eu/register](http://www.whirlpool.eu/register)

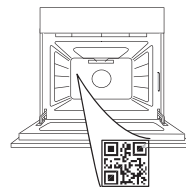
**SCANAȚI CODUL QR DE PE APARATUL DUMNEAVOASTRĂ PENTRU A OBȚINE MAI MULTE INFORMAȚII**

Înainte de a utiliza aparatul, citiți cu atenție instrucțiunile privind siguranța.

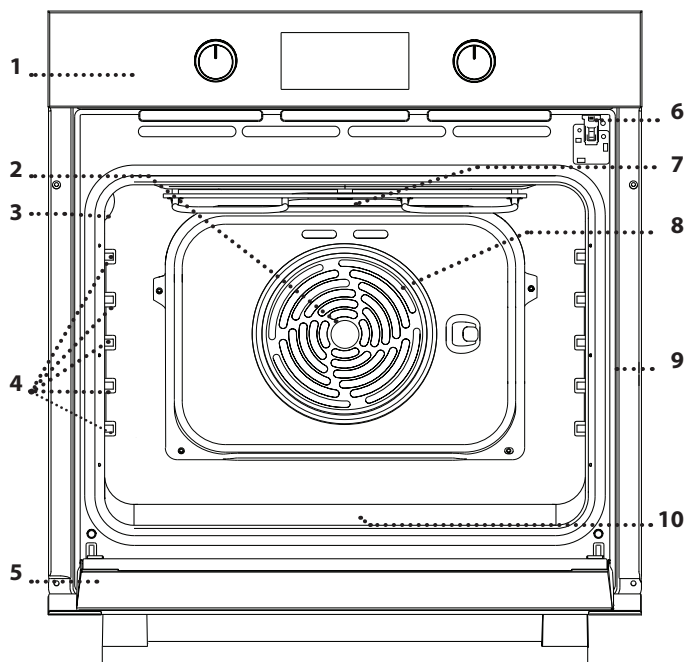
**DESCRIEREA PRODUSULUI**

1. Panou de comandă
2. Ventilator
3. Bec
4. Ghidaje pentru grătar (nivelul este indicat pe peretele compartimentului pentru preparare)
5. Ușă
6. Încuietorie ușă (blochează ușă în timpul procesului de curățare automată și după acesta)
7. Rezistență superioară/grill
8. Rezistență circulară (nu este vizibilă)
9. Plăcuță cu date de identificare (a nu se demonta)
10. **STEAM** locaș pentru apă potabilă

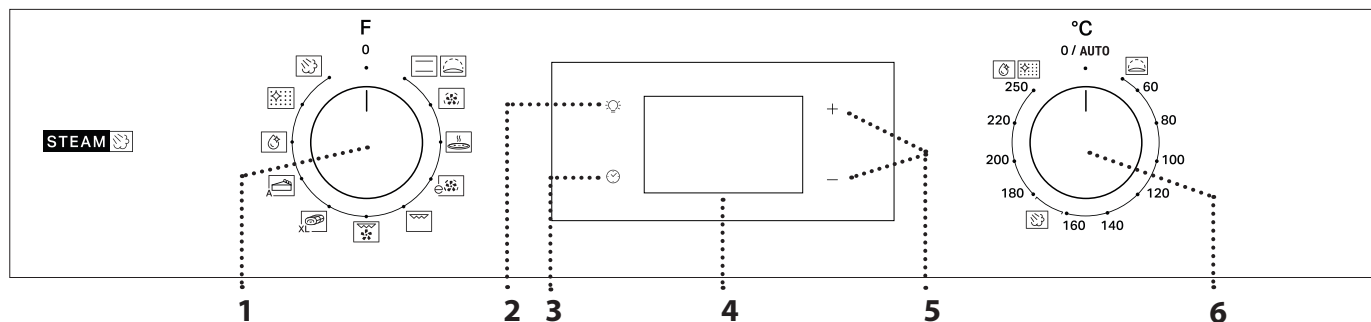
**DESCRIEREA PANOULUI DE COMANDĂ**

**1. BUTONUL DE SELECTARE**

Pentru pornirea cuptorului prin selectarea unei funcții. Rotiți în poziția 0 pentru a opri cuptorul.

**2. LUMINĂ**

Cu cuptorul pornit, apăsați pentru a aprinde sau stinge becul din interiorul compartimentului cuptorului.

**3. SETAREA OREI**

Pentru accesarea setărilor duratei de preparare, pornirii temporizate și a temporizatorului. Pentru afișarea orei când cuptorul este oprit.

**4. AFIȘAJ**
**5. BUTOANE DE REGLARE**

Pentru modificarea setărilor duratei de preparare.

**6. BUTONUL TERMOSTATULUI**

Rotiți pentru a selecta temperatura dorită la activarea funcțiilor manuale.

Vă rugăm să rețineți următoarele: Tipul de selector poate varia în funcție de model. Dacă selectoarele trebuie apăsați pentru a fi activate, apăsați pe centrul selectorului pentru a-l elibera din locaș.

## ACCESORII

### GRĂTAR METALIC

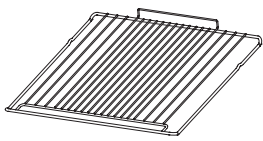

Utilizare pentru prepararea alimentelor sau ca suport pentru tigăi, forme pentru prăjituri și alte articole ale accesoriilor pentru gătit adecvate pentru cuptor.

### TAVĂ DE COLECTARE A PICĂTURILOR\*

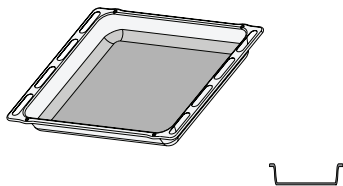

Pentru utilizare ca tavă de cuptor pentru a prepara carne, pește, legume, focaccia etc. sau poziționarea sub grătarul metalic pentru a colecta zeama rezultată în urma preparării.

### TAVĂ DE COPT\*

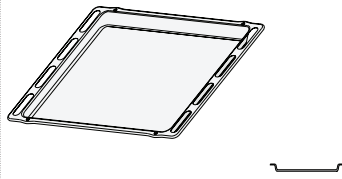

Utilizare pentru coacerea pâinii și produselor de patiserie, dar și pentru fripturi, pește în papiotă etc.

### GHIDAJE CULISANTE \*

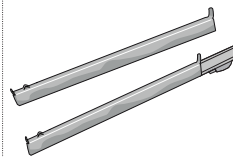

Pentru a facilita introducerea sau scoaterea accesoriilor.

\* Disponibil numai la anumite modele

Numărul și tipul de accesorii poate varia în funcție de modelul achiziționat.

Alte accesorii pot fi achiziționate separat de la serviciul de asistență tehnică post-vânzare.

## INTRODUCEREA GRĂTARULUI METALIC ȘI A ALTOR ACCESORII

Introduceți grătarul metalic pe nivelul dorit, menținându-l ușor orientat în sus, orientând în jos mai întâi partea din spate care este ridicată (orientată în sus).

Apoi culisați-l pe orizontală de-a lungul șinelor, cât mai în spate posibil.

Alte accesorii, cum ar fi tava de copt, trebuie introduse pe orizontală, lăsându-le să culiseze pe ghidaje.

## GRĂTARE CULISANTE ȘI GHIDAJE PENTRU GRĂTAR

Înainte de a utiliza cuptorul, îndepărtați banda de protecție a acestuia [a], apoi îndepărtați folia de protecție [b] de pe ghidajele culisante.

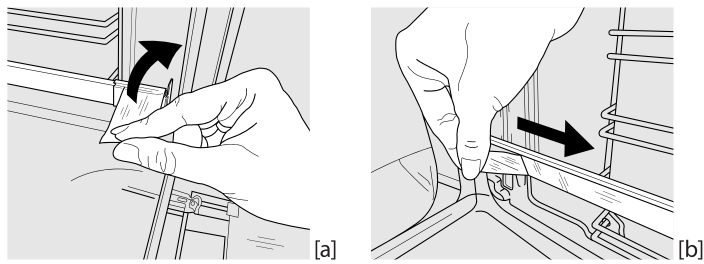

### DEMONTAREA GHIDAJELOR CULISANTE [c]

Trageți de partea inferioară a ghidajului culisant pentru a decupla cârligele inferioare (1) și trageți ghidajele culisante în sus, scoțându-le din cârligele superioare (2).

### REMONTAREA GHIDAJELOR CULISANTE [d]

Prindeți cârligele superioare pe ghidajele pentru grătar (1), apoi apăsați partea inferioară a ghidajelor culisante pe ghidajele pentru grătar, până când cârligele inferioare se cuplează sonor (2).

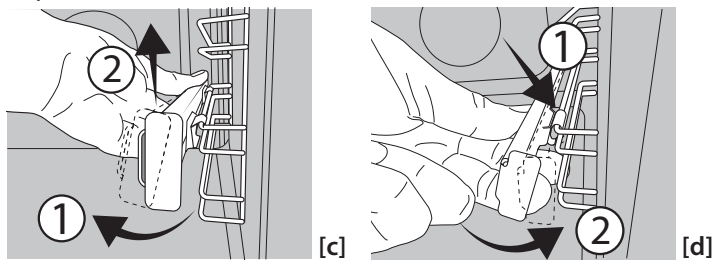

### DEMONTAREA ȘI REMONTAREA GHIDAJELOR PENTRU GRĂTAR

1. Pentru a scoate ghidajele pentru grătar, apucați ferm de partea exterioară a ghidajului și trageți-l spre dumneavoastră pentru a scoate suportul și cei doi pini interiori din locaș.

2. Pentru a repositiona ghidajele pentru grătar, poziționați-le în apropierea cavității și introduceți mai întâi cei doi pini în locașurile aferente. Apoi, poziționați partea exterioară lângă locașul său, introduceți suportul și apăsați ferm spre peretele cavității pentru a vă asigura că ghidajul pentru grătar este fixat corespunzător.



# FUNCTIONS (FUNCȚII)

## CONVENȚIONAL

Pentru a prepara orice fel de alimente, pe un singur nivel.

## RISING (DOSPIRE)

Pentru a ajuta la dospirea eficientă a aluaturilor dulci sau picante. Rotiți *butonul termostatului* la pictograma aferentă pentru activarea acestei funcții.

## FORCED AIR (AER FORȚAT)

Pentru prepararea diferitor alimente care necesită aceeași temperatură de preparare, pe mai multe niveluri (maximum trei) în același timp. Această funcție poate fi folosită pentru a prepara diverse alimente fără ca mirosurile să treacă de la un aliment la altul.

## PIZZA

Pentru a prepara diferite tipuri și dimensiuni de pizza și pâine. Este recomandat să interschimbați poziția tăvilor de copt la jumătatea duratei de preparare.

## ECO FORCED AIR (AER FORȚAT ECO)

Pentru prepararea fripturilor simple și a fripturilor umplute, pe un singur nivel. Alimentele nu se usucă excesiv datorită circulației delicate și intermitente a aerului.

Atunci când se utilizează funcția ECO, lumina va rămâne stinsă pe parcursul procesului de preparare, dar poate fi aprinsă din nou prin apăsarea pe .

## GRILL

Pentru prepararea la grill a bucată de carne, frigăruilor și cârnaților, pentru a gratina legume sau pentru a prăji pâinea. Atunci când frigeți carne, vă recomandăm să utilizați o tavă de colectare a grăsimii scurse pentru a colecta zeama rezultată în urma preparării. Poziționați tava pe oricare dintre nivelurile de sub grătarul metalic și adăugați 200 ml de apă potabilă.

## TURBO GRILL

Pentru a frige bucăți mari de carne (pulpe, Rosbif, carne de pui). Vă recomandăm să utilizați o tavă de colectare a grăsimii scurse pentru a colecta zeama rezultată în urma preparării. Poziționați tava pe oricare dintre nivelurile de sub grătarul metalic și adăugați 200 ml de apă potabilă.

## MAXI COOKING

Pentru prepararea bucăților mari de carne (peste 2,5 kg). Vă recomandăm să întoarceți carnea în timpul preparării pentru a vă asigura că se rumenește uniform pe ambele părți. De asemenea, vă recomandăm să stropiți carnea din când în când pentru a nu se usca excesiv.

## PASTRY AUTO (FUNCȚIE AUTOMATĂ PENTRU PRODUSE DE PATISERIE)

Această funcție selectează automat temperatura ideală și durata de coacere corespunzătoare a prăjiturilor. Activați funcția când cuptorul este rece.

## STEAM+

Funcția Steam+ permite obținerea unor performanțe excelente datorită prezenței aburilor în ciclul de preparare. Această funcție gestionează automat temperatura ideală pentru prepararea unei game variate de rețete; duratele de preparare ale felurilor de mâncare principale sunt indicate în tabelul cu informații privind prepararea aferent. Activați întotdeauna funcția de preparare cu aburi atunci când cuptorul este rece și după ce ați turnat 200 ml de apă potabilă în partea inferioară a cavității. Pentru a activa funcția Steam+, *butonul termostatului* trebuie rotit în poziția pictogramei .

## FLEXI CLEAN PACK (PACHETUL FLEXI CLEAN)

### SMARTCLEAN



Ațiunea aburului eliberat pe parcursul acestui ciclu special de curățare la temperatură scăzută permite eliminarea cu ușurință a reziduurilor de murdărie și a resturilor de alimente. Pentru a activa funcția „Smart Clean”, turnați o cantitate de 100-120 ml de apă potabilă în partea inferioară a cuptorului, apoi rotiți *butonul de selectare* și *butonul termostatului* la pictograma . Se recomandă utilizarea funcției timp de 35'. Activați funcția când cuptorul este rece. Poziția pictogramei nu corespunde cu temperatura atinsă în timpul ciclului de curățare.

### AUTOMATIC CLEANING - PYRO (CURĂȚARE AUTOMATĂ - PYRO)



Pentru eliminarea depunerilor care apar în timpul preparării prin intermediul unui ciclu de curățare la temperatură înaltă. Pentru a activa această funcție, deplasați *butonul termostatului* la . Poziția pictogramei nu corespunde cu temperatura reală atinsă în timpul ciclului de curățare.

# PRIMA UTILIZARE

## 1. SETAREA OREI

Va trebui să setați ora atunci când porniți aparatul pentru prima dată: Apăsați pe  până când pictograma  și cele două cifre aferente orei încep să clipească pe afișaj.



Utilizați + sau - pentru a seta ora și apăsați  pentru a confirma. Cele două cifre aferente minutelor vor începe să clipească. Utilizați + sau - pentru a seta minutele și apăsați  pentru a confirma.

Vă rugăm să rețineți următoarele: Când pictograma  clipește, de exemplu, după întreruperi îndelungate ale alimentării electrice, va fi necesar să resetați ora.

## 2. SETAȚI CONSUMUL DE ENERGIE

În mod implicit, cuptorul este programat să funcționeze la o putere mai mare de 3 kW (Hi - Nivel ridicat). Pentru a utiliza cuptorul la o putere care este compatibilă cu o rețea de alimentare cu energie a locuinței mai mică de 2,9 kW (Lo - Redus), va trebui să modificați setările.

Pentru a accesa meniul de modificare, rotiți *butonul de selectare* în poziția , apoi rotiți-l înapoi în poziția 0. Apăsați și mențineți apăsată + și - timp de cinci secunde imediat după aceasta.



Utilizați + sau - pentru a modifica setarea, apoi apăsați și mențineți apăsat  cel puțin câteva secunde pentru a confirma.

### 3. ÎNCĂLZIȚI CUPTORUL

Un cuptor nou poate emana mirosuri rămase din timpul procesului de fabricație: Acest lucru este absolut normal. Prin urmare, înainte de a începe să preparați alimentele, vă recomandăm să încălziți cuptorul gol pentru a îndepărta posibilele mirosuri neplăcute.

## UTILIZAREA ZILNICĂ

### 1. SELECȚAȚI O FUNCȚIE

Pentru a selecta o funcție, rotiți *butonul de selectare* către simbolul aferent funcției dorite: Afișajul se va ilumina și va fi emis un semnal sonor.



### 2. ACTIVAREA UNEI FUNCȚII

#### MANUAL

Pentru a porni o funcție pe care ați selectat-o, rotiți *butonul termostatului* pentru a seta temperatura dorită.



Vă rugăm să rețineți: În timpul procesului de preparare, puteți modifica funcția rotind butonul de selectare sau puteți regla temperatura rotind butonul termostatului. Funcția nu va porni dacă butonul termostatului va fi în poziția **O / AUTO** (cu excepția FUNCȚIEI AUTOMATE PENTRU PRODUSE DE PATISERIE). Puteți seta durata de preparare, ora de finalizare a procesului de preparare (numai dacă setați o durată de preparare) și un temporizator.

#### DOSPIRE

Pentru a porni funcția „Dospire”, rotiți *butonul termostatului* în poziția Dospire (40 de grade) și aduceți selectorul de funcții în poziția Convențional; în cazul în care cuptorul este setat la altă temperatură, funcția nu va porni.

Vă rugăm să rețineți următoarele: Puteți seta durata de preparare, ora de finalizare a procesului de preparare (numai dacă setați o durată de preparare) și un temporizator.

#### STEAM



Pentru a porni funcția Preparare la aburi, turnați 200 ml de apă potabilă în partea inferioară a cuptorului. Selectați funcția rotind butonul de selectare în sens orar la pictograma aferentă, și butonul termostatului în orice poziție între 160 și 180 °C (conform recomandării pictogramei).



Funcția va porni și pe afișaj va apărea ora actuală. Nu este necesară preîncălzirea. Pentru a finaliza prepararea, rotiți butonul de selectare în poziția **0**. În timpul preparării cu aburi, nu deschideți ușa și nu completați niciodată cu apă.

Vă rugăm să rețineți următoarele: Deschiderea ușii și completarea cu apă în timpul preparării pot avea un efect negativ asupra rezultatului de preparare final.

Îndepărtați elementele de protecție din carton sau foliile transparente ale cuptorului și scoateți accesoriile din interiorul acestuia. Încălziți cuptorul la 250 °C timp de aproximativ o oră. Cuptorul trebuie să fie gol în acest interval de timp.

Vă rugăm să rețineți următoarele: Se recomandă să aerisiți încăperea după utilizarea aparatului pentru prima dată.

### 3. PREÎNCĂLZIREA ȘI CĂLDURA REZIDUALĂ

Odată ce funcția pornește, activarea etapei de preîncălzire este anunțată prin emiterea unui semnal sonor și clipirea pictogramei  pe afișaj. La finalul acestei etape, atingerea temperaturii setate în interiorul cuptorului este anunțată prin emiterea unui semnal sonor și prezentarea fixă a pictogramei  pe afișaj. În acest moment, introduceți alimentele și începeți procesul de preparare.

Vă rugăm să rețineți următoarele: Introducerea alimentelor în cuptor înainte de finalizarea preîncălzirii poate avea un efect negativ asupra rezultatului de preparare final.

După preparare și cu funcția dezactivată, pictograma  ar putea rămâne în continuare vizibilă pe afișaj chiar și după oprirea ventilatorului de răcire, pentru a indica faptul că în interiorul aparatului încă mai există căldură reziduală.

Vă rugăm să rețineți următoarele: Durata de timp după care pictograma se dezactivează variază deoarece depinde de o serie de factori precum temperatura ambientală și funcția utilizată. În orice caz, se poate considera că aparatul este dezactivat atunci când indicatorul de pe butonul de selectare se află în dreptul simbolului „0”.

### 4. PROGRAMAREA PREPARĂRII



Va trebui să selectați o funcție înainte de a putea să porniți programarea preparării.

#### DURATION



Apăsați în mod repetat pe  până când pictograma  și cifrele „00:00” încep să clipească pe afișaj.



Utilizați **+** sau **-** pentru a seta durata de preparare dorită, apoi apăsați pe  pentru a confirma. Activați funcția rotind *butonul termostatului* la temperatura dorită: se va emite un semnal sonor, iar pe afișaj va fi indicată finalizarea procesului de preparare.

Vă rugăm să rețineți următoarele: Pentru a anula durata de preparare setată, apăsați în mod repetat pe  până când pictograma  începe să clipească pe afișaj, apoi utilizați **-** pentru a reseta durata de preparare la „00:00”. Durata de preparare cuprinde o etapă de preîncălzire.

#### PROGRAMAREA OREI DE FINALIZARE A PREPARĂRII/ PORNIRII TEMPORIZATE

După setarea unei durate de preparare, pornirea funcției poate fi temporizată prin programarea orei de finalizare a preparării: apăsați  până când pictograma  și ora curentă încep să clipească pe afișaj.

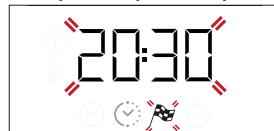

Utilizați + sau – pentru a seta ora dorită pentru finalizarea duratei de preparare și apăsați pe ☺ pentru a confirma.

Activați funcția rotind *butonul termostatului* la temperatura dorită: funcția va rămâne întreruptă până la pornirea automată după o perioadă de timp care a fost calculată astfel încât prepararea să fie finalizată la ora setată.

Vă rugăm să rețineți următoarele: Pentru a anula setarea, opriți cuptorul rotind *butonul de selectare* în poziția „0”.

Întârzierea de pornire a funcționalității nu este disponibilă pentru funcțiile Grill și Turbo Grill.

### FINALIZAREA PREPARĂRII

Se va emite un semnal sonor, iar pe afișaj va fi indicată finalizarea funcției.



Rotiți *butonul de selectare* pentru a selecta o funcție diferită sau 0 pentru a opri cuptorul.

Vă rugăm să rețineți următoarele: Dacă temporizatorul este activ, afișajul va prezenta mesajul „END” alternativ cu durata de timp rămasă.

### 5. SETAREA TEMPORIZATORULUI

Această opțiune nu întrerupe sau programează prepararea, dar vă permite să utilizați afișajul pe post de temporizator atât în timp ce o funcție este activă, cât și atunci când cuptorul este oprit.

Apăsați în mod repetat ☺ până când pictograma ⌚ și cifrele „00:00” și „00:00” încep să clipească pe afișaj.

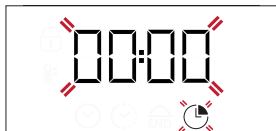

Utilizați + sau – pentru a seta ora și apăsați pe ☺ pentru a confirma. Se va emite un semnal odată ce temporizatorul a finalizat numărătoarea inversă a duratei de timp selectate.

Note: Pentru a anula temporizatorul, apăsați în mod repetat pe ☺ până când pictograma ⌚ începe să clipească, apoi utilizați – pentru a reseta ora la „00:00”.

### 6. FUNCȚIE DE CURĂȚARE AUTOMATĂ – PYRO

**Nu atingeți cuptorul în timpul derulării ciclului Pyro.**

**Nu lăsați copiii și animalele de casă în apropierea cuptorului în timpul și la finalizarea derulării ciclului Pyro (până când s-a terminat aerisirea încăperii).**

Scoateți din cuptor toate accesoriile, inclusiv ghidajele pentru grătar, înainte de a activa funcția. În cazul în care cuptorul este montat sub o plită, asigurați-vă că toate arzătoarele cu gaz sau zonele de gătit electrice sunt oprite în timpul derulării ciclului de autocurățare.

Pentru a obține rezultate optime de curățare, eliminați depunerile de dimensiuni mai mari cu un burete umed, înainte de a utiliza funcția Pyro.

Evitați activarea ciclului de curățare Pyro în prezența reziduurilor de calcar.

Vă recomandăm să activați funcția Pyro numai în cazul în care aparatul este foarte murdar sau dacă emană mirosuri neplăcute în timpul procesului de preparare.

Pentru a activa funcția de curățare automată, rotiți *butonul de selectare* și *butonul termostatului* la pictograma Pyro. Funcția va fi activată automat, ușa va fi blocată și becul din interiorul cuptorului se va stinge: Pe afișaj este prezentată durata de timp rămasă până la finalizarea programului, alternativ cu „Pyro”.



Odată cu finalizarea ciclului, ușa rămâne blocată până când temperatura din interiorul cuptorului revine la o valoare de siguranță. Aerisiți încăperea în timpul și la finalizarea derulării ciclului Pyro.

# TABEL CU INFORMAȚII PRIVIND PREPARAREA

REȚETĂ	FUNCȚIE	PREÎNCĂLZIRE	TEMPERATURĂ (°C)	DURATĂ (Min)	NIVEL ȘI ACCESORII
Leavened cakes (Torturi dospite)		Da	170	30 - 50	2
		Da	160	30 - 50	2
		Da	160	40 - 60	4  1
Prăjitură umplută (prăjitură cu brânză, ștrudel, plăcintă cu fructe)		Da	160 - 200	35 - 90	2
		Da	160 - 200	40 - 90	4  2
Biscuiți / mini tarte		Da	160	25 - 35	3
		Da	160	25 - 35	3
		Da	150	35 - 45	4  2
Choux buns (Choux à la crème)		Da	180 - 210	30 - 40	3
		Da	180 - 200	35 - 45	4  2
		Da	180 - 200	35 - 45	5  3  1
Bezele		Da	90	150 - 200	3
		Da	90	140 - 200	4  2
		Da	90	140 - 200	5  3  1
Pizza/Focaccia		Da	190 - 250	15 - 50	1/2
		Da	190 - 250	20 - 50	4  2
Pizza congelată		Da	250	10 - 20	3
		Da	230-250	10 - 25	4  2
Plăcinte (plăcintă cu legume, quiche)		Da	180 - 200	40 - 55	3
		Da	180 - 200	45 - 60	4  2
		Da	180 - 200	45 - 60	5  3  1
Vols-au-vents/pateuri din aluat de foietaj		Da	190 - 200	20 - 30	3
		Da	180 - 190	20 - 40	4  2
		Da	180 - 190	20 - 40	5  3  1
Lasagna/paste la cuptor/cannelloni/budinci		Da	190 - 200	45 - 65	2
Miel/vițel/ vită 1 kg		Da	190 - 200	80 - 110	3
Carne prăjită cu piele crocantă 2 kg		Da	180 - 190	110 - 150	3
Pui/iepure/rață 1 kg		Da	200 - 230	50 - 100	2
Curcan/gâscă 3 kg		—	190 - 200	100 - 160	2
Pește la cuptor/în papiotă (fileuri, întreg)		Da	170 - 190	30 - 45	2
Legume umplute (roșii, courgettes (dovlecei), aubergines (vinete))		Da	180 - 200	50 - 70	3
Pâine prăjită		5'	250	2 - 6	5
Fileuri/medalioane de pește		—	230 - 250	15 - 30 *	4  3

ACCESORII					
	Grătar metalic	Vas de copt pe grătarul metalic	Tavă de copt/tavă de colectare a picăturilor sau vas de copt pe grătarul metalic	Tavă de colectare a picăturilor/Tavă de copt	Tavă de colectare a picăturilor/tavă de copt cu 200 ml de apă

FUNCTIONS (FUNCȚII)						
	Convențional	Aer forțat	Pizza	Grill	Turbo Grill	Aer forțat Eco

REȚETĂ	FUNCȚIE	PREÎNCĂLZIRE	TEMPERATURĂ (°C)	DURATĂ (Min)	NIVEL ȘI ACCESORII
Cârnați/frigărui/coaste/hamburgeri		—	250	15 - 30 *	5 4
Friptură de pui 1-1,3 kg		Da	200 - 220	55 - 70 **	2 1
Mușchi de vită, în sânge 1 kg		Da	200 - 210	35 - 50 **	3
Pulpă de miel/but		Da	200 - 210	60 - 90 **	3
Cartofi copti		Da	200 - 210	35 - 55	2
Legume gratinate		—	200 - 210	25 - 55	3
Carne și cartofi		Da	190 - 200	45 - 100 ***	4 1
Pește și legume		Da	180	30 - 50 ***	4 2
Lasagna și carne		Da	200	50 - 100 ***	4 1
Masă completă: tartă cu fructe (nivelul 5)/ lasagna (nivelul 3)/carne (nivelul 1)		Da	180 - 190	40 - 120 ***	5 3 1
Fripturi simple/fripturi umplute		—	170 - 180	100 - 150	3

\*Întoarceți alimentele la jumătatea duratei de preparare

\*\* Întoarceți alimentele după ce au trecut două treimi din durata de preparare (dacă este necesar).

\*\*\* Durata de timp estimată: Preparatele pot fi scoase din cuptor la intervale de timp diferite, în funcție de preferințele personale.



## TABEL CU INFORMAȚII PRIVIND PREPARAREA CU FUNCȚIA STEAM+

ALIMENTE	REȚETĂ	CANTITATE	DURATĂ (min)	ACCESORII	NIVEL	APĂ
 PÂINE	Pâini mici	80-100 g	30 - 45		2	 200 ml
	Chiflă sandwich în tavă de copt	300-500 g	40 - 60			
	Pâine	500 g-2 kg	50 - 100			
	Baghetă franțuzească	200-300 g	30 - 45			
 CARNE	Roast (Friptură)	1 kg	60 - 110			
	Coaste	500 g-1,5 kg	50 - 75			
	Pui	1-1,5 kg	55 - 80			
	Pui/curcan	3 kg	100 - 140			
 PEȘTE	Filet mignon	0,5-2 cm	15 - 25			
	Filet mignon	2-4 cm	20 - 35			
	Pește întreg	300 - 600 g	20 - 30			
	Pește întreg	600-1200 g	25 - 45			
 LEGUME	Cartofi preparați la aburi	0,5-1,5 kg	45 - 60			
	Ardei umpluți	1-2 kg	35 - 55			
	Broccoli preparați la aburi	0,3-1 kg	30 - 50			
	Dovlecei preparați la aburi	0,5-1,5 kg	30 - 50			
 PRODUSE DE PATISERIE	Fursecuri	o tavă	25 - 35			
	Brioșă	30-60 g	25 - 45			
	Pandișpan	500-700 g	30 - 50			
	Tart (Tartă)	o formă de copt	35 - 55			

Porniți funcția STEAM+ numai atunci când cuptorul este rece. Deschiderea ușii și completarea cu apă în timpul preparării pot avea un efect negativ asupra rezultatului de preparare final.

ACCESORII	 Grătar metalic	 Vas de copt pe grătarul metalic	 Tavă de copt/tavă de colectare a picăturilor sau vas de copt pe grătarul metalic	 Tavă de colectare a picăturilor/Tavă de copt	 Tavă de colectare a picăturilor/tavă de copt cu 200 ml de apă	
FUNCTIONS (FUNCȚII)	 Convențional	 Aer forțat	 Pizza	 Grill	 Turbo Grill	 Aer forțat Eco



# CURĂȚAREA ȘI ÎNTREȚINEREA

Asigurați-vă că s-a răcit cuptorul înainte de efectuarea oricăror activități de întreținere sau curățare.

Nu utilizați aparate de curățare cu aburi.

Nu utilizați bureți de sârmă, bureți abrazivi sau produse de curățare abrazive/corozive, deoarece acestea ar putea deteriora suprafața aparatului. Purtați mănuși de protecție.

Cuptorul trebuie să fie deconectat de la rețeaua electrică înainte de a efectua orice fel de operație de întreținere.

## SUPRAFEȚELE EXTERIOARE

Curățați suprafețele cu ajutorul unei lavete umede din microfibre. Dacă acestea sunt foarte murdare, adăugați câteva picături de detergent cu pH neutru. La final, ștergeți-le cu o lavetă uscată.

Nu folosiți detergenți corozivi sau abrazivi. Dacă un asemenea produs intră accidental în contact cu suprafețele aparatului, curățați-l imediat cu o lavetă din microfibre umedă.

## SUPRAFEȚELE INTERIOARE

• După fiecare utilizare, lăsați cuptorul să se răcească și apoi curățați-l, de preferat cât încă este cald, pentru a îndepărta depunerile sau petele cauzate de resturile de alimente. Pentru a îndepărta condensul care s-a format în urma preparării alimentelor cu un conținut de apă ridicat, lăsați cuptorul să se răcească complet și apoi ștergeți-l folosind o lavetă sau un burete.

• Pentru a elimina calcarul din partea inferioară a cavității după **STEAM** preparare, vă recomandăm să curățați cavitatea cu produsele furnizate de serviciul de asistență

tehnică post-vânzare (vă rugăm urmați instrucțiunile atașate de produs).

Curățarea este recomandată cel puțin la fiecare 5 - 10 **STEAM** cicluri de preparare.

• În cazul în care există depuneri persistente pe suprafețele interioare, vă recomandăm să rulați funcția de curățare automată pentru a obține rezultate optime de curățare. Evitați activarea ciclului de curățare Pyrolytic în prezența reziduurilor de calcar. Înainte de activare, realizați curățarea calcarului conform descrierii de mai sus.

• Ușa poate fi demontată și remontată cu ușurință pentru a se facilita curățarea geamului din sticlă.

• Curățați sticla ușii folosind un detergent lichid adecvat.

## ACCESORII

După utilizare, puneți accesoriile la înmuiat în apă cu detergent lichid de spălare, manipulându-le cu mănuși pentru cuptor dacă sunt încă fierbinți. Resturile de mâncare pot fi îndepărtate cu o perie de curățare sau cu un burete.

## DEMONTAREA ȘI REMONTAREA UȘII

**1. Pentru a demonta ușa**, deschideți-o complet și coborâți dispozitivele de oprire până când se află în poziția de deblocare.

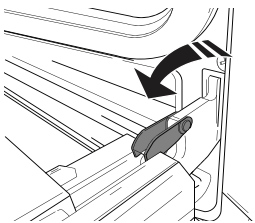

**2. Închideți ușa** cât de mult posibil.

Apucați bine ușa cu ambele mâini – nu o țineți de mâner. Demontați pur și simplu ușa, continuând să o închideți și trăgând-o în sus (a) în același timp, până când se eliberează din locașul (b).

Lăsați ușa deoparte, sprijinită pe o suprafață moale.

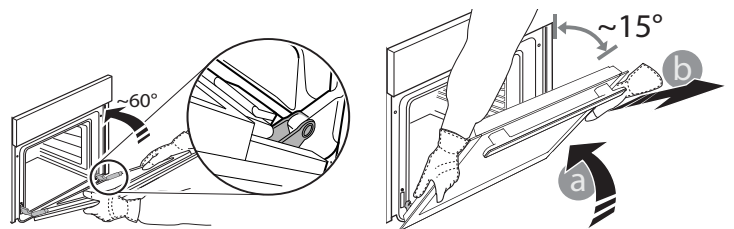

**3. Remontați ușa** deplasând-o spre cuptor, aliniind cuplajele balamalelor cu locașurile și fixând partea superioară în locaș.

**4. Coborâți ușa** și apoi deschideți-o complet.

Coborâți dispozitivele de oprire în poziția inițială: Asigurați-vă că le-ați coborât complet.

**5. Încercați să închideți ușa** și asigurați-vă că se aliniaza cu panoul de comandă. În caz contrar, repetați etapele de mai sus.

## ÎNLOCUIREA BECULUI

1. Deconectați cuptorul de la rețeaua de alimentare cu energie electrică.

2. Desfiletați capacul becului, înlocuiți becul și înfiletați la loc capacul becului.

3. Conectați din nou cuptorul la rețeaua de alimentare cu energie electrică.

Vă rugăm să rețineți următoarele: Utilizați becuri cu halogen de 25 W/230 V, de tip G9, T300 °C. Becul din interiorul produsului este proiectat special pentru aparate de uz casnic și nu este destinat iluminatului unei încăperi dintr-o locuință (Regulamentul CE nr. 244/2009).

Becurile sunt disponibile la serviciul nostru de asistență tehnică post-vânzare. - Nu manevrați becurile cu mâinile neprotejate deoarece vârful degetelor dumneavoastră le-ar putea deteriora. Nu folosiți cuptorul până ce capacul becului nu a fost montat la loc.

## CURĂȚAREA GEAMULUI UȘII

1. După demontarea ușii și sprijinirea acesteia, cu mânerul orientat în jos, pe o suprafață moale, apăsați simultan cele două cleme de fixare și demontați marginea superioară a ușii, trăgând-o spre dumneavoastră.

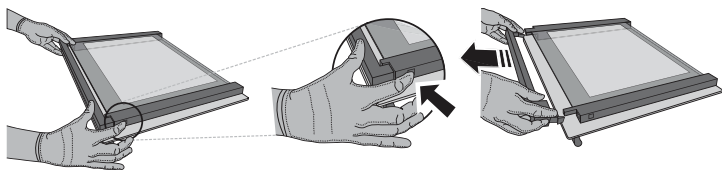

2. Ridicați și țineți ferm cu ambele mâini geamul interior, demontați-l și amplasați-l pe o suprafață moale înainte de a-l curăța.

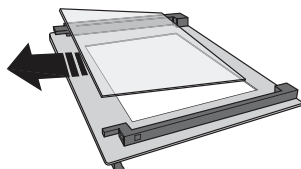

3. Montați la loc panoul intermediar (marcat cu „1R”) înainte de a remonta panoul interior: Pentru a poziționa corect panourile de sticlă, asigurați-vă că marcajul „R” poate fi observat în colțul din partea stângă. Mai întâi, introduceți latura lungă a geamului marcată cu litera „R” în locașurile de susținere, apoi coborâți-o în poziție. Repetați această procedură pentru ambele panouri de sticlă.

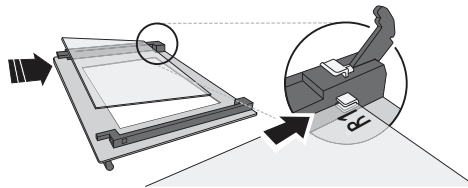

4. Montați la loc marginea superioară: Poziționarea corectă se realizează după ce se aude un clic. Asigurați-vă că garnitura este fixată sigur înainte de a remonta ușa.

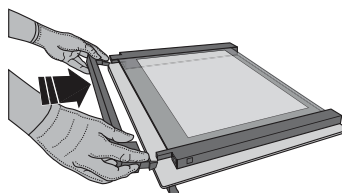

## REMEDIEREA DEFECȚIUNILOR

PROBLEMĂ	CAUZĂ POSIBILĂ	SOLUȚIE
Cuptorul nu funcționează.	Pană de curent. Deconectare de la rețeaua electrică.	Asigurați-vă că nu este întrerupt curentul electric, iar cuptorul este conectat la rețeaua electrică. Opriti și reporniți cuptorul, pentru a verifica dacă defecțiunea persistă.
Pe afișaj apare litera „F” urmată de un număr sau o literă.	Defecțiune cuptor.	Contactați cel mai apropiat centru de servicii de asistență tehnică post-vânzare pentru clienți și precizați numărul care este prezentat după litera „F”.
Pe afișaj apare mesajul „Hot”, iar funcția selectată nu pornește.	Temperatură prea ridicată.	Lăsați cuptorul să se răcească înainte de a activa funcția. Selectați o funcție diferită.
Pe afișaj apare un text neclar, pare să fie o defecțiune.	Alt set de limbi.	Contactați cel mai apropiat centru de servicii de asistență tehnică post-vânzare pentru clienți.

\* Disponibile numai la anumite modele

### Politice, documentația standard și informații suplimentare despre produs pot fi găsite:

- Utilizarea codului QR de la aparat
- Vizitând site-ul nostru web [docs.whirlpool.eu](http://docs.whirlpool.eu)
- Ca alternativă, **contactați serviciul nostru de asistență tehnică post-vânzare** (Consultați numărul de telefon din certificatul de garanție). Când contactați serviciul nostru de asistență tehnică post-vânzare, precizați codurile specificate pe plăcuța cu date de identificare a produsului dumneavoastră.

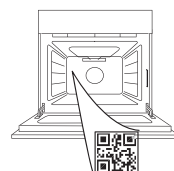

Whirlpool



400011710179

**HVALA NA KUPOVINI WHIRLPOOL PROIZVODA**

Kako biste dobili kompletniju podršku, registrujte svoj proizvod na adresi [www.whirlpool.eu/register](http://www.whirlpool.eu/register)

**SKENIRAJTE QR KÔD NA SVOM UREĐAJU DA BISTE DOBILI VIŠE INFORMACIJA**

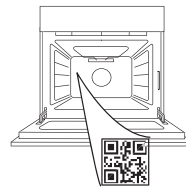

**Pažljivo pročitajte bezbednosna uputstva pre upotrebe uređaja.**

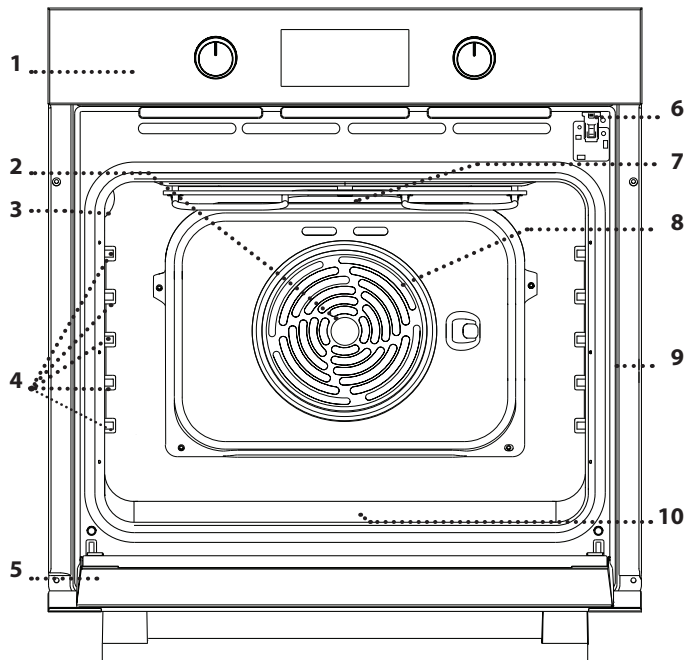
**OPIS PROIZVODA**

1. Kontrolna tabla
2. Ventilator
3. Lampica
4. Prečke (nivoi su prikazani na zidu unutrašnjeg dela pećnice)
5. Vrata
6. Zaključavanje vrata (zaključava vrata dok je automatsko čišćenje u toku i nakon njega)
7. Gornji grejač / grill
8. Kružni grejač (nije vidljiv)
9. Pločica za identifikaciju (ne uklanjajte je)
10. **STEAM**  prorez za vodu za piće

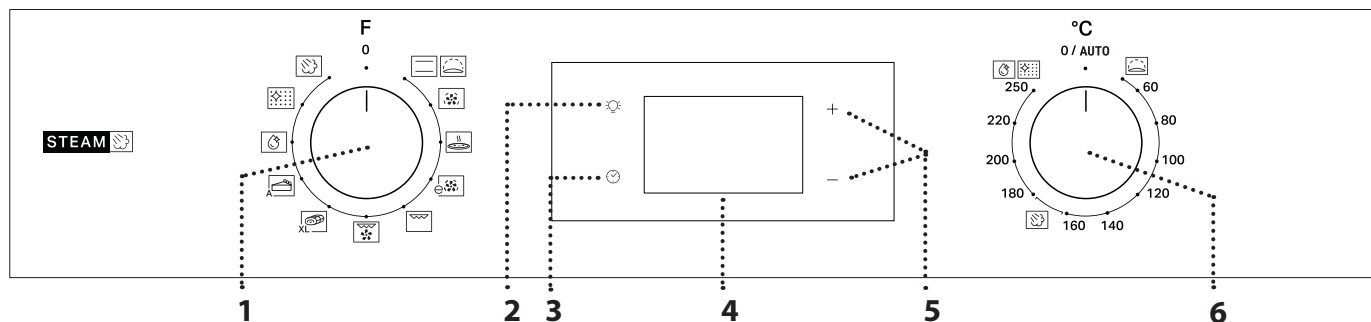
**OPIS KONTROLNE TABLE****1. DUGME ZA ODABIR**

Za uključivanje pećnice biranjem funkcije. Okrenite na položaj 0 da biste isključili pećnicu.

**2. OSVETLJENJE**

Kada je pećnica uključena, pritisnite  da biste uključili ili isključili svetlo odeljka pećnice.

**3. PODEŠAVANJE VREMENA**

Koristi se za podešavanje vremena trajanja pripreme jela, odlaganje starta i podešavanje tajmera.

Prikazuje vreme kada je pećnica ugašena.

**4. EKRAN****5. TASTERI ZA PODEŠAVANJE**

Koriste se za izmenu podešavanja vremena za pripremu jela.

**6. DUGME TERMOSTATA**

Uključite ga da biste izabrali željenu temperaturu pri ručnom biranju funkcija.

Obratite pažnju na sledeće: Tip dugmeta može da se razlikuje u zavisnosti od tipa modela. Ako se dugmad aktiviraju pritiskom, pritisnite središnji deo dugmeta da biste ga otpustili iz ležišta.

## DODATNI PRIBOR

### ŽIČANA REŠETKA

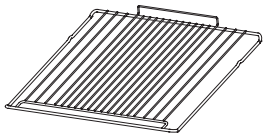

Koristi se za pripremu hrane ili kao držač za šerpe, kalupe za kolače i drugo posuđe za pripremu hrane u pećnici.

### PLEH ZA SAKUPLJANJE MASNOĆE\*

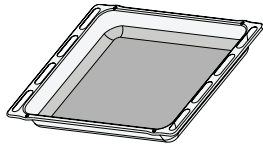

Koristi se kao pleh za pečenje mesa, ribe, povrća, fokače itd. ili je možete postaviti ispod žičane rešetke ako želite da prikupite saft od pečenja.

### PLEH ZA PEČENJE\*

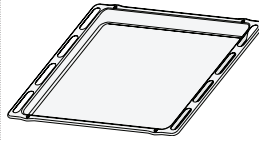

Koristi se za pečenje svih vrsta hleba i peciva, kao i pečenja, ribe u sopstvenom soku itd.

### KLIZNE VOĐICE\*

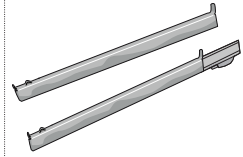

Da bi olakšale postavljanje ili uklanjanje dodatnog pribora.

\* Dostupno samo na određenim modelima

Količina i vrsta pribora može se razlikovati u zavisnosti od kupljenog modela.

Drugi dodatni pribor se može kupiti odvojeno iz postprodajnog servisa.

### STAVLJANJE REŠETKI I DRUGIH DODATAKA

Postavite rešetku na željeni nivo tako što ćete je lagano iskositi nagore i prvo postaviti izdignutu zadnju stranu (usmerenu nagore).

Potom je lagano gurnite da klizi horizontalno po vođicama do kraja, koliko god je moguće.

Ostali dodatni pribor, kao što je pleh za pečenje, treba umetnuti horizontalno, klizanjem ih pomerajući duž vođica.

## KLIZNE POLICE I VOĐICE

Pre korišćenja pećnice uklonite zaštitnu traku [a], a zatim i zaštitnu foliju [b] sa kliznih vođica.

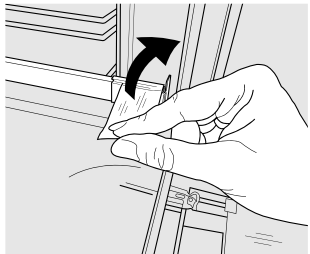

[a]

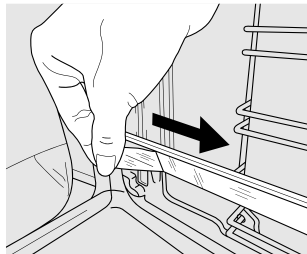

[b]

### UKLANJANJE KLIZNIH VOĐICA [c]

Povucite donji deo klizne vođice da biste otkočili donje kuke (1) i povucite klizne vođice nagore, skidajući ih sa gornjih kuka (2).

### PONOVNO POSTAVLJANJE KLIZNIH VOĐICA [d]

Zakačite gornje kuke na vođice police (1), a zatim pritisnite donji deo kliznih vođica na vođice police, dok donje kuke ne kliknu (2).

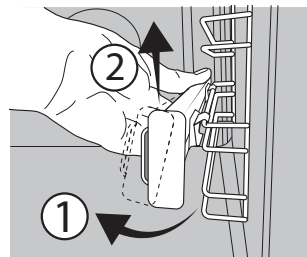

[c]

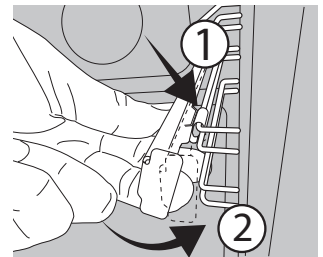

[d]

### UKLANJANJE I PONOVNO POSTAVLJANJE VOĐICA

1. Da biste uklonili vođice, čvrsto uhvatite spoljašnji deo vođice i povucite je ka sebi da biste izvukli nosač i dva unutrašnja pina iz ležišta.

2. Da biste ponovo postavili vođice, postavite ih uz šupljinu i prvo umetnite dva pina u ležište. Zatim, postavite spoljašnji deo blizu ležišta, umetnite nosač i čvrsto pritisnite prema zidu šupljine da bi se vođica pravilno pričvrstila.

## FUNKCIJE

### CONVENTIONAL (KONVENCIONALNO)

Za pripremu svih vrsta jela samo na jednoj rešetki.

### RISING (NARASTANJE TESTA)

Koristi se za narastanje slanih i slatkih vrsta testa.

Okrenite *dugme termostata* na odgovarajuću ikonicu kako biste aktivirali ovu funkciju.

### FORCED AIR (VRELI VAZDUH)

Za istovremenu pripremu različitih jela na istoj temperaturi na nekoliko rešetki (najviše tri). Ova funkcija može da se koristi za spremanje različitih vrsta jela, a da se mirisi ne mešaju međusobno.

### PIZZA

Koristi se za pečenje različitih vrsta i veličina pizza i hleba. Preporučujemo menjanje pozicija plehova za pečenje na polovini pečenja.

### ECO FORCED AIR (EKO KRUŽENJE VAZDUHA)

Koristi se za pripremu pečenja ili punjenog mesa koristeći samo jedan nivo. Zahvaljujući blagom i naizmeničnom kruženju vazduha, hrana neće biti previše suva nakon pečenja. Prilikom upotrebe ove EKO funkcije, svetlo ostaje isključeno tokom procesa pripreme ali se može ponovo uključiti pritiskom na .

### GRILL

Koristi se za pečenje kotleta, ražnjića i kobasica, gratiniranog povrća ili za tostiranje hleba na roštilju. Za grilovanje mesa, preporučujemo korišćenje posude za kapanje za sakupljanje sokova od pečenja: postavite pleh na bilo koji nivo ispod rešetke i dodajte 200 ml vode za piće.

### TURBO GRILL

Koristi se za pečenje velikih komada mesa (but, pečena govedina, piletina). Preporučujemo korišćenje posude za kapanje za sakupljanje sokova od pečenja: postavite pleh na bilo koji nivo ispod rešetke i dodajte 200 ml vode za piće.

### MAXI COOKING (INTENZIVNO SPREMANJE HRANE)

Za pripremu velikih komada mesa (preko 2,5 kg). Preporučujemo da tokom pripreme meso okrećete kako bi se ravnomerno zapeklo sa obe strane. Takođe preporučujemo često prelivanje mesa tečnošću tokom pripreme da ne bi bilo previše suvo.

### PASTRY AUTO (KOLAČI (AUTOMATSKI))

Ovom funkcijom se automatski bira idealna temperatura i vreme pečenja kolača. Aktivirajte funkciju kada je pećnica hladna.

### STEAM+

Funkcija Steam+ omogućava postizanje izvanrednih performansi zahvaljujući prisustvu pare u ciklusu pečenja. Ova funkcija automatski uspostavlja idealnu temperaturu za pečenje najrazličitijih recepata; vreme pečenja glavnih jela je prikazano u odgovarajućoj tabeli za pečenje. Uvek aktivirajte funkciju pare kada je pećnica hladna i nakon što sipate 200 ml vode za piće na dno pećnice. Da biste aktivirali funkciju Steam+, dugme termostata treba da okrenete na položaj ikone .

### FLEXI CLEAN PAKOVANJE

#### SMARTCLEAN



Tokom ovog specijalnog ciklusa čišćenja na niskoj temperaturi, oslobađa se para zahvaljujući kojoj se svi ostaci hrane unutar pećnice mogu jednostavno otkloniti. Da biste aktivirali funkciju „Smart Clean“, sipajte 100–120 ml vode za piće na dno rerne, zatim okrenite dugme za biranje i dugme termostata na ikonu . Najbolje je da koristite funkciju trajanja od 35 minuta. Aktivirajte funkciju kada je pećnica hladna. Pozicija ikone ne odgovara temperaturi koja je dostignuta prilikom ciklusa čišćenja.

#### AUTOMATIC CLEANING - PYRO (AUTOMATSKO ČIŠĆENJE – PIROLIZA)



Za uklanjanje ostataka od kuvanja pomoću ciklusa na veoma visokoj temperaturi. Da biste aktivirali ovu funkciju, pomerite dugme termostata na . Položaj ikone se ne poklapa sa stvarnom temperaturom koja je dostignuta tokom ciklusa čišćenja.

## PRVA UPOTREBA

### 1. PODEŠAVANJE VREMENA



Potrebno je da podesite vreme prilikom prvog uključivanja uređaja: Pritiskajte  sve dok  i dve cifre koje označavaju sat ne zatrepere na ekranu.



Koristite + ili - da biste podesili sate i pritisnite  za potvrdu. Počće da trepere dve brojke koje označavaju minute. Koristite + ili - da biste podesili minute i pritisnite  za potvrdu.

Obratite pažnju na sledeće: Ukoliko  ikona treperi, na primer usled dužeg nestanka struje, morate ponovo podesiti vreme.

### 2. PODEŠAVANJE POTROŠNJE ENERGIJE

Rerna je podrazumevano programirana da radi na snazi većoj od 3 kW (Hi). Da biste rukovali pećnicom na jačini struje koja je kompatibilna sa kućnim dovodom električne energije manjim od 2,9 kW (Lo), potrebno je da promenite podešavanja. Da biste prešli na meni za promenu, okrenite *dugme za biranje* na , a zatim ga ponovo okrenite na . Pritisnite i zadržite + i - pet sekundi odmah nakon toga.

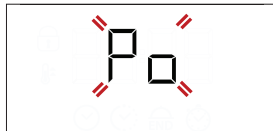

Koristite + ili - da biste promenili podešavanje, a zatim pritisnite i zadržite  najmanje dve sekunde za potvrdu.



### 3. ZAGREVANJE PEĆNICE

Nova pećnica može ispuštati mirise zaostale nakon procesa proizvodnje: to je sasvim normalno. Pre nego što započnete pripremu hrane, preporučujemo vam da zagrejte praznu pećnicu kako biste eliminisali sve neprijatne mirise.

## SVAKODNEVNA UPOTREBA

### 1. IZABERITE FUNKCIJU

Da biste izabrali funkciju, uključite *dugme za odabir* simbola koji označava željenu funkciju: displej će zasvetliti i oglašiće se zvučni signal.



### 2. AKTIVIRANJE FUNKCIJE PRIRUČNIK

Da biste pokrenuli odabranu funkciju, okrenite *dugme termostata* da podesite željenu temperaturu.



Obratite pažnju na sledeće: Tokom pripreme hrane možete promeniti funkciju tako što ćete uključiti dugme za odabir ili podesiti temperaturu uključivši dugme termostata. Funkcija se neće pokrenuti ako je dugme termostata na položaju **0 / AUTO** (osim za funkciju PASTRY AUTO). Možete podesiti vreme pripreme, vreme završetka pripreme (samo ukoliko ste podesili vreme pripreme) i tajmer.

### NARASTANJE TESTA

Da biste pokrenuli funkciju „Rising” (Narastanje testa), okrenite *dugme termostata* na položaj Rising (Narastanje) (40 stepeni) i stavite dugme funkcije na položaj Conventional (Konvencionalno); ukoliko je pećnica podešena na drugačiju temperaturu od potrebne, funkcija se neće pokrenuti.

Obratite pažnju na sledeće: Možete podesiti vreme pripreme, vreme završetka pripreme (samo ukoliko ste podesili vreme pripreme) i tajmer.

### STEAM

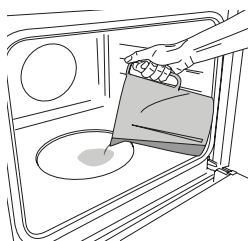

Da biste pokrenuli funkciju Steam (Para), sipajte 200 ml vode za piće na dno rerne. Izaberite funkciju okretanjem dugmeta za biranje u smeru kretanja kazaljke na satu na željenu ikonu, a dugmeta termostata na bilo koji položaj između 160 i 180 °C (kao što pokazuje ikona). Funkcija se pokreće, a na displeju se prikazuje trenutno doba dana. Nije potrebno predzagrevanje. Za završetak pečenja, okrenite dugme za biranje na položaj **0**. Tokom kuvanja na pari, ne otvarajte vrata i nikada ne dolivajte vodu.

Obratite pažnju na sledeće: Otvaranje vrata i dopunjavanje vode tokom pečenja može da ima neželjeni efekat na krajnji rezultat pečenja.

Uklonite zaštitne kartone i folije iz pećnice i uklonite sav dodatan pribor iz unutrašnjosti pećnice. Zagrejte pećnicu na 250 °C na otprilike sat vremena. Tokom ovog procesa, pećnica mora biti prazna. Obratite pažnju na sledeće: Preporučuje se provetranje prostorije nakon prve upotrebe uređaja.

### 3. PREDZAGREVANJE I PREOSTALA TOPLOTA

Nakon što se funkcija pokrene, zvučni signal i ikona koja treperi na displeju označavaju da je aktivirana faza predzagrevanja pećnice. Na kraju ove faze, zvučni signal i podešena ikonica na displeju označiće da je pećnica dostigla podešenu temperaturu: sada možete ubaciti hranu i početi sa pripremanjem.

Obratite pažnju na sledeće: Stavljanje hrane u pećnicu pre završetka procesa predzagrevanja može imati kontraefekat na konačan rezultat pečenja.

Nakon pečenja i sa deaktiviranom funkcijom, ikona može i dalje da bude vidljiva na displeju čak i kada se ventilator za hlađenje isključi da bi pokazala da ima preostale toplote u odeljku.

Obratite pažnju na sledeće: Vreme nakon kog se ikona isključuje varira, jer to zavisi od niza faktora kao što su ambijentalna temperatura i funkcija i koja je korišćena. U svakom slučaju, proizvod treba smatrati isključenim kada pokazivač dugmeta za biranje bude na „0”.

### 4. PROGRAMIRANJE PEČENJA

Morate odabrati željenu funkciju pre nego što započnete podešavanje programa pripreme hrane.

#### TRAJANJE

Pritiskajte dok ikona i „00:00” ne počnu da trepere na displeju.



Koristite + ili - da biste podesili željeno vreme pečenja, a zatim pritisnite za potvrdu.

Pokrenite funkciju tako što ćete okrenuti *dugme termostata* na željenu temperaturu: oglašiće se zvučni signal i na ekranu će se prikazati kada je hrana gotova.

Obratite pažnju na sledeće: Da biste otkazali podešeno vreme pečenja, pritisnite dok ikona ne počne da treperi na displeju, a zatim koristite - da biste resetovali vreme pečenja na „00:00”. Ovo vreme trajanja pripreme hrane uključuje i fazu prethodnog zagrevanja pećnice.

#### PODEŠAVANJE ZAVRŠETKA VREMENA PRIPREME HRANE/ODLOŽENI START

Nakon što ste podesili vreme trajanja pripreme hrane, pokretanje funkcije može biti odloženo tako što ćete podesiti vreme završetka pripreme hrane: pritisnite dok ikona i trenutno vreme ne počnu da trepere na displeju.



Koristite + ili – da biste podesili vreme kada želite da se pečenje završi i pritisnite ☺ za potvrdu.

Pokrenite funkciju tako što ćete okrenuti *dugme termostata* na željenu temperaturu: funkcija će biti pauzirana i pokrenuće se automatski nakon izračunatog vremenskog perioda koji je potreban da bi hrana bila gotova u vreme koje ste podesili.

Obratite pažnju na sledeće: Da biste poništili podešavanje, isključite pećnicu okretanjem *dugmeta za biranje* na položaj 0.

Odlaganje za pokretanje funkcije nije dostupno za funkcije Grill i Turbo Grill.

### ZAVRŠETAK PRIPREME HRANE

Ogласиće se zvučni signal i na ekranu će se prikazati kada je funkcija završena.



Okrenite *dugme za biranje* da biste izabrali drugu funkciju ili da 0 biste isključili pećnicu.

Obratite pažnju na sledeće: Ukoliko je tajmer aktivan, displej će prikazivati naizmenično oznaku „END“ i preostalo vreme.

### 5. PODEŠAVANJE TAJMERA

Ova opcija ne utiče na podešavanje pripreme hrane ali vam omogućava da upotrebite displej kao tajmer kada je bilo koja funkcija aktivna, kao i kada je pećnica isključena.

Pritiskajte ☺ dok 🕒 i ikona „00:00“ i „00:00“ ne počnu da trepere na displeju.



Koristite + ili – da biste podesili željeno vreme i pritisnite ☺ za potvrdu. Ogласиće se zvučni signal kada tajmer završi sa odbrojanjem izabranog vremena.

Napomene: Da biste otkazali tajmer, pritisnite ☺ dok ikona 🕒 ne počne da treperi, a zatim koristite – da biste resetovali vreme na „00:00“.

### 6. FUNKCIJA AUTOMATSKOG ČIŠĆENJA – PYRO

**Ne dodirujte pećnicu tokom ciklusa Pyro.**

**Decu i životinje držite dalje od pećnice tokom i nakon (dok se prostorija ne provetri) ciklusa Pyro (pirolize).**

Uklonite sav dodatni pribor – uključujući vođice – iz pećnice pre aktiviranja funkcije. Ako je rerna postavljena ispod aspiratora, vodite računa da svi gorionici ili električne ringle budu isključene tokom obavljanja ciklusa samočišćenja.

Za optimalne rezultate čišćenja, uklonite najtvrdje naslage vlažnim sunđerom pre korišćenja funkcije Pyro (piroliza).

Izbegavajte aktiviranje pyro ciklusa čišćenja kada ima ostataka kamenca.















































































Preporučujemo pokretanje funkcije Pyro samo ako uređaj sadrži tvrde naslage ili ukoliko se tokom pečenja stvaraju neprijatni mirisi.





Da biste aktivirali funkciju automatskog čišćenja, okrenite *dugme za biranje* i *dugme termostata* na ikonu 🧼. Funkcija se aktivira automatski, vrata se zaključavaju, a svetlo u pećnici se isključuje: Na displeju se naizmenično prikazuju preostalo vreme do kraja i oznaka „Pyro“.









Kada se ciklus završi, vrata ostaju zaključana dok se temperatura u pećnici ne spusti na bezbedan nivo. Provetrite prostoriju nakon ciklusa Pyro.

# TABELA ZA PEČENJE

RECEPT	FUNKCIJA	PREDZAGREVANJE	TEMPERATURA (°C)	TRAJANJE (min)	NIVO I DODATNI PRIBOR
Kolači s praškom za pecivo		Da	170	30-50	2 
		Da	160	30-50	2 
		Da	160	40-60	4  1 
Torte i kolači sa filom (čizkejk, štrudle, voćne pite)		Da	160-200	35-90	2 
		Da	160-200	40-90	4  2 
Biskviti / Tortice		Da	160	25-35	3 
		Da	160	25-35	3 
		Da	150	35-45	4  2 
Princes krofne		Da	180-210	30-40	3 
		Da	180-200	35-45	4  2 
		Da	180-200	35-45	5  3  1 
Puslice		Da	90	150-200	3 
		Da	90	140-200	4  2 
		Da	90	140-200	5  3  1 
Pica/Fokača		Da	190-250	15-50	1 / 2 
		Da	190-250	20-50	4  2 
Zamrznuta pica		Da	250	10-20	3 
		Da	230-250	10-25	4  2 
Slane pite (pite od povrća, kiš)		Da	180-200	40-55	3 
		Da	180-200	45-60	4  2 
		Da	180-200	45-60	5  3  1 
Volovani/pecivo od lisnatog testa		Da	190-200	20-30	3 
		Da	180-190	20-40	4  2 
		Da	180-190	20-40	5  3  1 
Lazanje/zapečena testenina/ kaneloni/zapečeni kolači		Da	190-200	45-65	2 
Jagnjetina/teletina/govedina 1 kg		Da	190-200	80-110	3 
Pečeno meso sa hrskavom kožom 2 kg		Da	180-190	110-150	3 
Piletina / zečetine / pačetine 1 kg		Da	200-230	50-100	2 
Ćuretina/guščetina 3 kg		-	190-200	100 - 160	2 
Pečena riba / u foliji (fileti, cela)		Da	170-190	30-45	2 
Punjeno povrće (paradajz, tikvice, plavi patlidžan)		Da	180-200	50-70	3 

DODATNI PRIBOR					
	Žičana rešetka	Pečenje hrane na žičanoj rešetki	Pleh za pečenje/pleh za sakupljanje masnoće ili posuda za pečenje na žičanoj rešetki	Pleh za sakupljanje masnoće / pleh za pečenje	Pleh za sakupljanje masnoće / pleh za pečenje sa 200 ml vode

FUNKCIJE						
	Conventional (Konvencionalno)	Forced air (Kruženje vazduha)	Pizza	Grill	Turbo grill	Eco Forced air (Eco kruženje vazduha)

RECEPT	FUNKCIJA	PREDZAGREVANJE	TEMPERATURA (°C)	TRAJANJE (min)	NIVO I DODATNI PRIBOR
Tostirani hleb		5'	250	2-6	5
Riblji fileti / komadi		-	230 - 250	15-30 *	4
Kobasice / ćevapi / rebarca / pljeskavice		-	250	15-30 *	5
Pečeno pile 1-1,3 kg		Da	200-220	55 - 70 **	2
Krvavi biftek 1 kg		Da	200-210	35-50 **	3
Jagnjeći but / kolenica		Da	200-210	60-90 **	3
Pečeni krompir		Da	200-210	35-55	2
Povrće gratinirano		-	200-210	25 - 55	3
Meso i krompir		Da	190-200	45 - 100 ***	4
Riba i povrće		Da	180	30 - 50 ***	4
Lazanje i meso		Da	200	50 - 100 ***	4
Kompletan obrok: voćni kolač (nivo 5) / lazanje (nivo 3) / meso (nivo 1)		Da	180-190	40 - 120 ***	5
Pečeno meso / punjeno pečeno meso		-	170-180	100 - 150	3

\* Okrenite hranu na polovini procesa pripreme

\*\*\* Okrenite hranu na dve trećine procesa pripreme (ukoliko je potrebno).

\*\*\* Predviđena dužina trajanja: hranu možete po sopstvenoj želji izvaditi iz rerne i u neko drugo vreme.



## TABELA PEČENJA STEAM+

HRANA	RECEPT	KOLIČINA	VREME (min)	DODATNI PRIBOR	NIVO	VODA
BREAD (HLEB)	Mali hleb	80-100 g	30-45		2	200 ml
	Sendvič vekna u kalupu	300-500 g	40-60			
	Bread (Hleb)	500 g-2 kg	50-100			
	Baguettes (Bageti)	200-300 g	30-45			
MESO	Pečenje	1 kg	60-110			
	Rebarca	500 g-1,5 kg	50-75			
	Chicken (Piletina)	1-1,5 kg	55-80			
	Piletina/ćuretina	3 kg	100-140			
RIBA	File minjon	0,5-2 cm	15-25			
	File minjon	2-4 cm	20-35			
	Whole Fish (Cela riba)	300-600 g	20-30			
	Whole Fish (Cela riba)	600-1200 g	25-45			
POVRĆE	Krompir na pari	0,5-1,5 kg	45-60			
	Punjene paprike	1-2 kg	35-55			
	Brokoli na pari	0,3-1 kg	30-50			
	Tikvice na pari	0,5-1,5 kg	30-50			
PECIVA	Cookies (Keks)	pleh	25-35			
	Mafin	30-60 g	25-45			
	Patišpanj	500-700 g	30-50			
	Pita	kalup	35-55			

Funkciju STEAM+ pokrenite samo kada je rerna hladna. Otvaranje vrata i dopunjavanje vode tokom pečenja može da ima neželjeni efekat na krajnji rezultat pečenja.

DODATNI PRIBOR	Žičana rešetka	Pečenje hrane na žičanoj rešetki	Pleh za pečenje/pleh za sakupljanje masnoće ili posuda za pečenje na žičanoj rešetki	Pleh za sakupljanje masnoće / pleh za pečenje	Pleh za sakupljanje masnoće / pleh za pečenje sa 200 ml vode	
FUNKCIJE	Conventional (Konvencionalno)	Forced air (Kruženje vazduha)	Pizza	Grill	Turbo grill	Eco Forced air (Eco kruženje vazduha)

# ČIŠĆENJE I ODRŽAVANJE

Proverite da li se uređaj ohladio pre nego što započnete održavanje ili čišćenje.

Nemojte da koristite uređaje za čišćenje parom.

Ne koristite vunene žice, abrazivne sunđere ili abrazivna/korozivna sredstva za čišćenje, jer oni mogu da oštete površinu uređaja.

Koristite zaštitne rukavice.

Uređaj mora da bude isključen iz struje pre izvođenja bilo kakvih radova na održavanju.

## SPOLJAŠNJE POVRŠINE

Površine čistite vlažnom krpom sa mikrovlaknima. Ukoliko su veoma prljave, dodajte nekoliko kapi pH-neutralnog deterdženta. Na kraju obrišite suvom krpom.

Nemojte koristiti korozivne ili abrazivne deterdžente. Ako bilo koji od tih proizvoda slučajno dođe u kontakt sa površinom uređaja, odmah prebrišite vlažnom krpom sa mikrovlaknima.

## UNUTRAŠNJE POVRŠINE

• Nakon svake upotrebe, ostavite pećnicu da se hladi, a zatim je očistite, ukoliko je moguće dok je još uvek topla, kako biste uklonili sve naslage ili mrlje nastale od ostataka hrane. Da biste osušili pećnicu od isparenja nastalih tokom pripreme jela sa puno vode, ostavite je da se potpuno ohladi, a potom obrišite krpom ili sunđerom.

• Da biste uklonili preostali kamenac sa dna šupljine nakon **STEAM** ciklusa pečenja, preporučujemo da šupljinu čistite proizvodima koje dostavlja postprodajni servis (sledite

uputstva priložena uz proizvod).

Čišćenje se preporučuje najmanje na svakih 5 do 10 **STEAM** ciklusa pečenja.

• Ako na unutrašnjim površinama ima uporne prljavštine, preporučujemo korišćenje funkcije automatskog čišćenja radi dobijanja optimalnih rezultata čišćenja. Izbegavajte aktiviranje pirolitičkog ciklusa čišćenja kada ima ostataka kamenca. Pre aktiviranja, obavite čišćenje kamenca kao što je prethodno opisano.

• Vrata se mogu lako ukloniti i ponovo postaviti radi lakšeg čišćenja stakla.

• Staklo na vratima čistite odgovarajućim tečnim deterdžentom.

## DODATNI PRIBOR

Nakon upotrebe dodataka, potopite ih u rastvor sa deterdžentom, koristeći rukavice za pećnicu ukoliko su još uvek vrući. Ostaci hrane se mogu lako ukloniti pomoću četke za pranje ili sunđera.

## SKIDANJE I PONOVO POSTAVLJANJE VRATA

**1. Da biste skinuli vrata**, otvorite ih potpuno i spustite kvačice sve dok se ne otključaju.

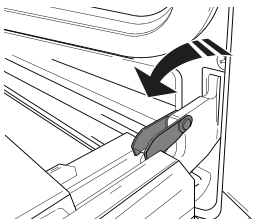

**2. Zatvorite vrata** koliko god je moguće.

Čvrsto držite vrata sa obe ruke – ne držite ih za dršku. Jednostavno skinite vrata tako što ćete nastaviti da ih zatvarate dok ih istovremeno povlačite nagore (a) i oslobađate iz njihovog ležišta (b).

Položite vrata da leže na jednoj strani, na mekanoj površini.

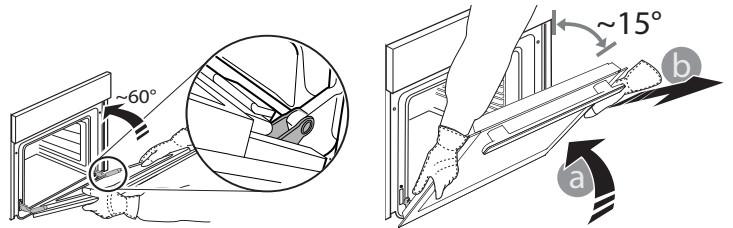

**3. Ponovo postavite vrata** tako što ćete ih podići ka pećnici, poravnajte kuke sa šarki sa ležištem i postavite gornji deo vrata u njihovo ležište.

**4. Spustite vrata**, a potom ih potpuno otvorite. Spustite kvačice na njihovu prvobitnu poziciju: Proverite da li ste ih spustili potpuno.

**5. Pokušajte da zatvorite vrata** i proverite da li su u istoj ravni sa kontrolnom tablom. Ukoliko nisu, ponovite gore opisane korake.

## ZAMENA LAMPICE

1. Isključite pećnicu iz struje.

2. Odvrnite poklopac lampe, zamenite sijalicu i vratite poklopac.

3. Ponovo priključite rernu na električnu mrežu.

Obratite pažnju na sledeće: Koristite samo halogene sijalice od 25 W/230 V tipa G9, T300 °C. Sijalica koja se koristi u ovom aparatu je posebno dizajnirana za kućne aparate i nije pogodna za sobno osvetljenje u domaćinstvu (EC pravilnik 244/2009).

Sijalice se mogu nabaviti u našem postprodajnom servisu. - Sijalice ne držite golim rukama, jer ih vrhovi vaših prstiju mogu oštetiti. Ne koristite pećnicu dok ponovo ne postavite poklopac za svetlo.



## ČIŠĆENJE STAKLA NA VRATIMA

1. Nakon što ste skinuli vrata i postavili ih na mekanu površinu sa drškom okrenutom nadole, istovremeno pritisnite dva držača i skinite gornju ivicu vrata povlačeći je ka sebi.

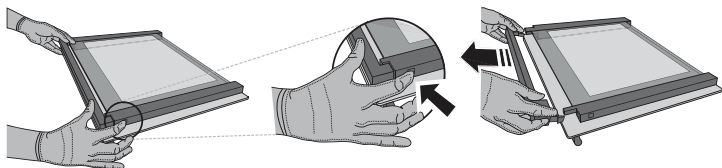

2. Podignite i čvrsto držite unutrašnje staklo sa obe ruke, skinite ga i postavite na mekanu površinu pre nego što počnete sa čišćenjem.

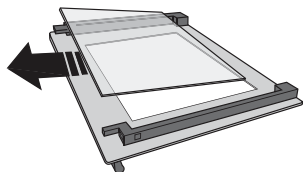

3. Namestite međuokno (označeno slovom „1R“) pre nego što vratite unutrašnje stakleno okno: Da biste pravilno postavili staklena okna, vodite računa da oznaka „R“ može da se vidi u levom uglu. Prvo ubacite dužu stranu stakla obeleženu slovom „R“ u ležišta, a potom ga spustite na položaj. Ovu proceduru ponovite za oba staklena okna.

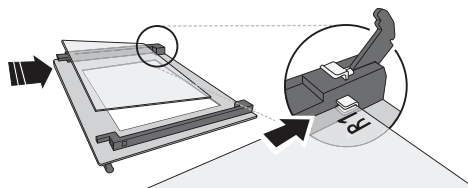

4. Vraćanje gornje ivice vrata: Kliknuće ukoliko ste je pravilno postavili. Proverite da li je dobro pričvršćena pre nego što vratite vrata na mesto.

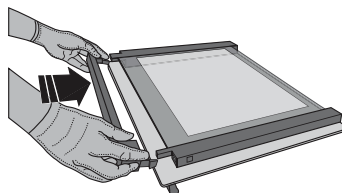

## OTKLANJANJE PROBLEMA

PROBLEM	MOGUĆI UZROK	REŠENJE
Pećnica ne radi.	Nestanak struje. Isključenje iz električne mreže.	Proverite da li postoji dovod električne energije i da li je pećnica priključena na električnu mrežu. Isključite pećnicu i ponovo je uključite kako biste proverili da li je kvar i dalje prisutan.
Na ekranu se prikazuje slovo „F“ uz slovo ili broj.	Kvar pećnice.	Kontaktirajte najbliži Postprodajni servis za klijente i recite im broj koji se pojavljuje uz slovo „F“.
Na displeju se prikazuje poruka „Hot“ (Vrelo) i izabrana funkcija se neće pokrenuti.	Temperatura previsoka.	Pustite da se pećnica ohladi pre aktiviranja funkcije. Izaberite drugu funkciju.
Na displeju se prikazuje nejasan tekst i čini se da je pokvaren.	Podešen je drugi jezik.	Kontaktirajte najbliži postprodajni servisni centar za klijente.

\* Dostupno samo na određenim modelima

**Smernice, standardna dokumentacija i dodatne informacije o proizvodu se mogu naći:**

- Korišćenje QR koda na uređaju
- putem naše internet stranice [docs.whirlpool.eu](https://docs.whirlpool.eu)
- Takođe, možete **kontaktirati naš postprodajni servis** (broj se nalazi u garantnoj knjižici). Prilikom kontaktiranja našeg postprodajnog servisa, navedite šifru koja se nalazi na pločici za identifikaciju proizvoda.

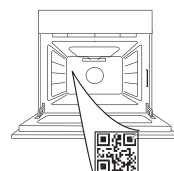

Whirlpool



400011710179

**ĎAKUJEME, ŽE STE SI KÚPILI VÝROBOK WHIRLPOOL**

Aby sme vám mohli lepšie poskytovať pomoc, zaregistrujte, prosím, svoj spotrebič na [www.whirlpool.eu/register](http://www.whirlpool.eu/register)

**VIAC INFORMÁCIÍ ZÍSKATE, AK  
OSKENUJETE QR KÓD NA VAŠOM  
SPOTREBIČI**

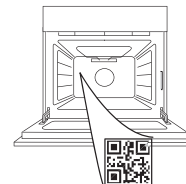

**Prv než spotrebič začnete používať, pozorne si  
prečítajte Bezpečnostné pokyny.**

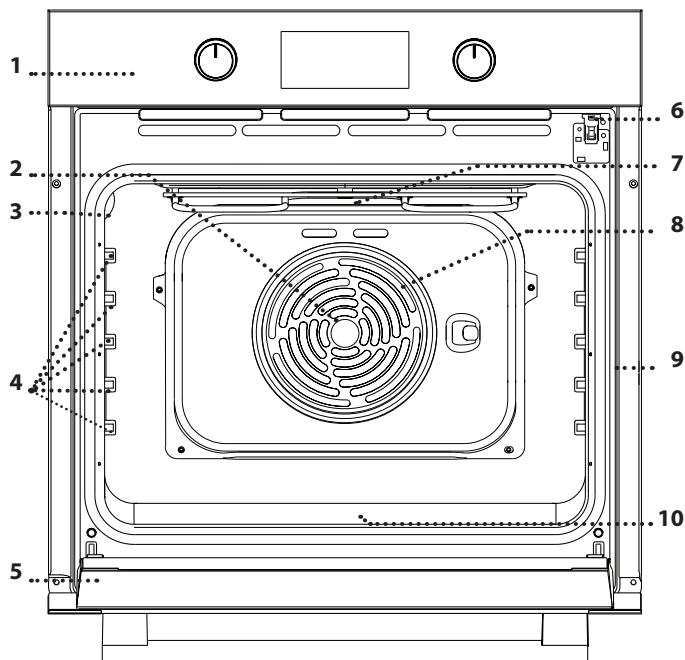
**OPIS SPOTREBIČA**

1. Ovládací panel
2. Ventilátor
3. Žiarovka
4. Vodiace lišty (úroveň je uvedená na stene vo vnútri rúry)
5. Dvierka
6. Zámok dverí (uzamkne dvere, keď prebieha automatické čistenie, a potom)
7. Horné vykurovacie teleso/gril
8. Okrúhly ohrevný článok (nie je viditeľný)
9. Výrobný štítok (neodstraňujte)
10. **STEAM** nádobá na pitnú vodu

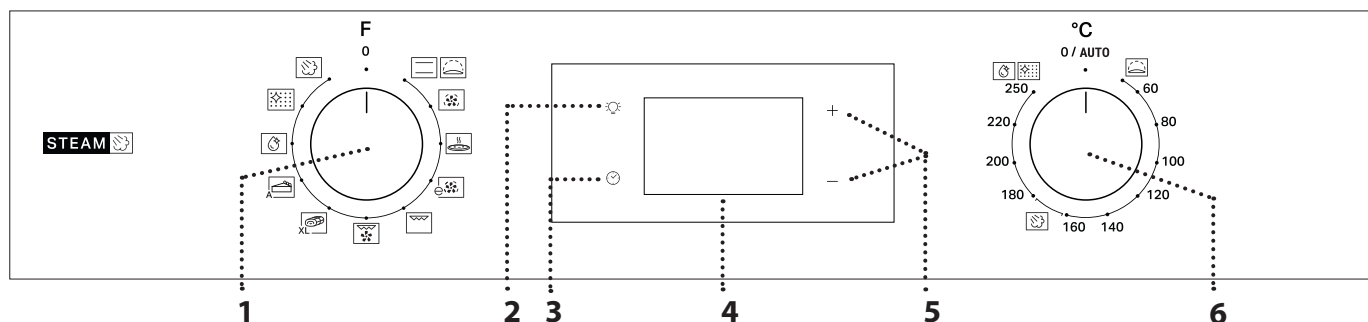
**OPIS OVLÁDACIEHO PANELA****1. VOLIACI GOMBÍK**

Na zapnutie rúry voľbou funkcie. Rúru vypnete otočením ovládača do polohy 0.

**2. OSVETLENIE**

Keď je rúra zapnutá, stlačením  zapnete alebo vypnete osvetlenie rúry.

**3. NASTAVENIE ČASU**

Na nastavenie času prípravy jedla, odloženého štartu a časomera. Na zobrazenie času, keď je rúra vypnutá.

**4. DISPLEJ**

**5. NASTAVOVACIE TLAČIDLÁ**  
Na zmenu nastavenia času prípravy jedla.

**6. OVLÁDACÍ GOMBÍK TERMOSTATU**

Otočením si zvolíte požadovanú teplotu pri aktivovaní manuálnych funkcií.

Upozornenie: Typ gombíka sa môže líšiť od typu modelu. Ak sú gombíky aktivované zatlačením, zatlačte na stred gombíka, aby ste ho uvoľnili z jeho polohy.

# PRÍSLUŠENSTVO

## DRÔTENÝ ROŠT

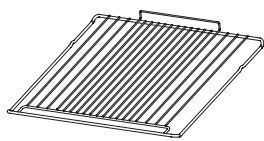

Používa sa na prípravu jedál alebo ako podpera na hrnce, formy na koláče a iné nádoby vhodné na pečenie v rúre.

## NÁDOBA NA ODKVAPKÁVANIE\*

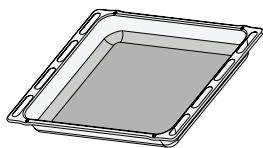

Používa sa ako pekáč na pečenie mäsa, ryby, zelenina, focacie a pod. alebo na zachytávanie štiav pod roštom.

## PLECH NA PEČENIE\*

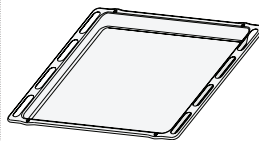

Používa sa na pečenie akéhokoľvek chleba a cukrárenských výrobkov, ale tiež pečeného mäsa, ryby pečených v alobale atď.

## POSUVNÉ BEŽCE \*

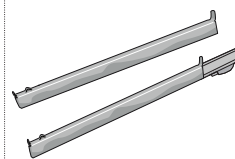

Na ľahšie vloženie a vyberanie príslušenstva.

\* K dispozícii len pri niektorých modeloch

Množstvo a typy príslušenstva sa môžu meniť v závislosti od zakúpeného modelu.

Ďalšie príslušenstvo sa dá kúpiť samostatne v servisných strediskách.

## VLOŽENIE ROŠTU A INÉHO PRÍSLUŠENSTVA

Vložte rošt na požadovanú úroveň tak, že ho držíte mierne naklonený nahor a najprv uložíte nadvihnutú zadnú stranu (smerujúcu nahor).

Potom ho vodorovne zasuňte po vodiacich lištách až na doraz.

Ďalšie príslušenstvo, ako napríklad plech na pečenie, musí byť vložené vodorovne. Zasuňte ho do vodiacich lišt.

## POSUVNÉ BEŽCE A VODIACE LIŠTY

Pred použitím rúry odstráňte ochrannú pásku [a] a potom stiahnite ochrannú fóliu [b] z posuvných bežcov.

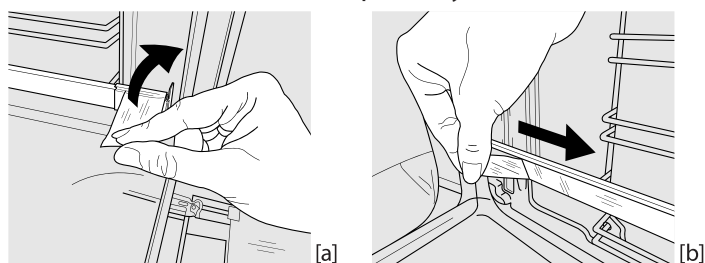

### VYBRATIE POSUVNÝCH BEŽCOV [c]

Potiahnite spodnú časť posuvného bežca, čím odpojíte spodné háčiky (1), a potiahnite posuvné bežce nahor a vytiahnite ich z horných háčikov (2).

### NASADENIE POSUVNÝCH BEŽCOV [d]

Zaveste horné háčiky na vodiace lišty (1), potom potlačte spodnú časť posuvných bežcov proti vodiacim lištám, až spodné háčiky kliknú (2).

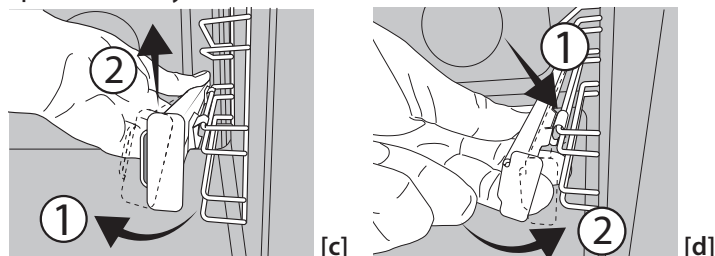

### VYBRATIE A VKLADANIE VODIACICH LIŠŤ

1. Ak chcete vodiace lišty vybrať, pevne uchopte vonkajšiu časť lišty, potiahnite ju k sebe, aby ste vytiahli podperu a dva vnútorné kolíky z otvorov.

2. Ak ich chcete zasa nasadiť, priložte ich k priestoru rúry a najprv zasuňte oba kolíky do otvorov. Potom umiestnite vonkajšiu časť k otvoru, zasuňte podperu a pevne zatlačte k stene priestoru rúry tak, aby bola vodiaca lišta pevne osadená.

## FUNKCIE

### **STATICKÝ OHREV**

Na prípravu ľubovoľného jedla iba na úrovni jedného roštu.

### **KYSNUTIE**

Na účinné vykysnutie sladkého alebo pikantného cesta. Aby ste túto funkciu zapli, otočte *gombík termostatu* na ikonku.

### **HORÚCI VZDUCH**

Na prípravu rôznych druhov jedla, ktorých príprava vyžaduje rovnakú teplotu, na niekoľkých úrovniach (maximálne troch) zároveň. Túto funkciu možno použiť pri pečení rôznych jedál tak, aby sa aróma jedného jedla neprenášala na druhé.

### **PIZZA**

Na pečenie rôznych typov a veľkostí pizze a chleba. Je dobré v polovici pečenia vymeniť polohu plechov na pečenie.

### **ECO HORUCI VZDUCH**

Na pečenie mäsa i plnených kusov mäsa na jedinej úrovni. Miernou prerušovanou cirkuláciou vzduchu sa zabraňuje nadmernému vysušovaniu jedla.

Pri používaní tejto ECO funkcie zostane svetielko počas pečenia vypnuté, ale možno ho znova zapnúť stlačením



### **GRIL**

Na grilovanie steakov, kebabov a klobás, gratinovanie zelenina alebo opekanie chleba. Pri grilovaní mäsa používajte odkvapkávaciú nádobu na zachytávanie šťavy z pečenia: Umiestnite nádobu na hociktorú úroveň pod drôtený rošt a nalejte do nej 200 ml pitnej vody.

### **TURBO GRIL**

Na pečenie veľkých kusov mäsa (stehná, rozbiť, kurča). Odporúčame používať odkvapkávaciú nádobu na zachytávanie šťavy z pečenia: Umiestnite nádobu na hociktorú úroveň pod drôtený rošt a nalejte do nej 200 ml pitnej vody.

### **MAXI COOKING**

Na pečenie veľkých kusov mäsa (kusy väčšie ako 2,5 kg). Odporúčame počas pečenia mäso otáčať, aby obe strany zhnedli rovnomerne. Odporúčame mäso pri pečení občas oblievať, aby sa zabránilo nadmernému vysychaniu.

### **PASTRY AUTO (MÚČNIKY AUTO)**

Táto funkcia automaticky zvolí ideálnu teplotu a čas pečenia koláčov. Funkciu aktivujte, keď je rúra studená.

### **STEAM + (PARA+)**

Funkcia Para+ umožňuje dosiahnuť výborné výsledky vďaka pare pri varnom cykle. Táto funkcia automaticky upravuje ideálnu teplotu pre prípravu širokej škály receptov; Čas prípravy hlavných jedál je uvedený v príslušnej tabuľke prípravy jedál. Funkciu s parou vždy aktivujte, keď je rúra chladná a po naliatí 200 ml pitnej vody na dno. Pre aktivovanie funkcie Para+ musí byť gombík termostatu otočený do polohy ikonky 

### **FLEXI CLEAN PACK (BALÍČEK FLEXI CLEAN)**

#### **SMARTCLEAN**



Pôsobenie pary uvoľnenej počas tohto špeciálneho čistiaceho cyklu s nízkou teplotou umožňuje ľahké odstránenie špiny a zvyškov jedla. Na aktivovanie funkcie „Smart Clean“ nalejte na dno rúry 100 -120 ml pitnej vody, potom otočte voliaci gombík a gombík termostatu na ikonku . Najlepšie je použiť funkciu na 35 minút. Funkciu aktivujte, keď je rúra studená. Poloha ikonky nezodpovedá teplote dosiahnutej počas čistiaceho cyklu.

#### **AUTOMATIC CLEANING - PYRO (AUTOMATICKÉ PYRO ČISTENIE)**



Na odstránenie vystreknutých zvyškov jedla v cykle s veľmi vysokou teplotou. Na aktivovanie tejto funkcie otočte gombík termostatu na . Poloha ikonky nezodpovedá skutočnej teplote dosiahnutej počas čistiaceho cyklu.

## PRVÉ POUŽITIE

### 1. NASTAVENIE ČASU

Pri prvom zapnutí spotrebiča musíte nastaviť jazyk a čas: Stláčajte , kým na displeji nezačne blikať ikonka  a dve číslice označujúce hodiny.



Pomocou + alebo - nastavte hodinu a stlačte  na potvrdenie. Začnú blikať číslice označujúce minúty. Pomocou + alebo - nastavte minúty a stlačte  na potvrdenie.

Upozornenie: Keď bliká ikonka , napríklad po dlhšom výpadku prúdu, bude potrebné resetovať čas.

### 2. NASTAVTE SPOTREBU VÝKON

Rúra je štandardne naprogramovaná na výkon vyšší ako 3 kW (Hi). Ak chcete používať rúru pri výkone kompatibilnom s dodávkou energie do domácnosti, ktorá je nižšia ako 2,9 kW (Lo), budete musieť zmeniť nastavenia. Do ponuky zmeny sa dostanete otočením *voliaceho gombíka* na , potom naspäť na 0. Bezprostredne potom stlačte a podržte + a - na 5 sekúnd.

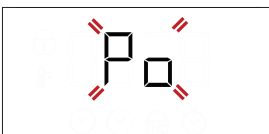

Pomocou + alebo - zmeňte nastavenie, potom na potvrdenie aspoň na 5 sekúnd stlačte a podržte .

### 3. ZOHREJTE RÚRU

Z novej rúry môžu vychádzať pachy, ktoré zostali z výroby: Je to úplne normálne. Preto prv než v nej začnete pripravovať jedlo, odporúča sa zohriať ju naprázdno, aby sa prípadné pachy odstránili.

Odstráňte z rúry všetky ochranné kartóny a priesvitnú fóliu a vyberte zvnútra všetko príslušenstvo.

Zohrievajte rúru na 250 °C zhruba jednu hodinu. Rúra musí byť pritom prázdna.

Upozornenie: Po prvom použití spotrebiča sa odporúča miestnosť vyvetrať.

## KAŽDODENNÉ POUŽÍVANIE

### 1. VYBERTE FUNKCIU

Ak chcete vybrať funkciu, otočte *voliacim gombíkom* na symbol požadovanej funkcie. Displej sa rozsvieti a ozve sa zvukový signál.



### 2. AKTIVOVANIE FUNKCIE

#### MANUÁLNY VÝBER

Na spustenie vybranej funkcie otočte *gombíkom termostatu* a nastavte požadovanú teplotu.



Upozornenie: Počas pečenia môžete funkciu zmeniť otočením voliaceho gombíka alebo upraviť teplotu otočením gombíka termostatu. Funkcia sa nespustí, ak bude gombík termostatu na polohe **O / AUTO** (iba pri funkcii MŮČNIKY AUTO). Môžete nastaviť čas pečenia, čas ukončenia pečenia (iba ak nastavujete čas pečenia) a časomer.

#### KYSNUTIE

Na spustenie funkcie Kysnutie otočte *gombík termostatu* do polohy Kysnutie (40 stupňov) a gombík funkcie do polohy Statický ohrev; ak je rúra nastavená na inú teplotu, funkcia sa nespustí.

Upozornenie: Môžete nastaviť čas pečenia, čas ukončenia pečenia (iba ak nastavujete čas pečenia) a časomer.

#### STEAM

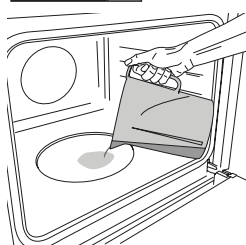



Pred spustením funkcie Para nalejte na dno rúry 200 ml pitnej vody. Otočením voliaceho gombíka doprava na príslušnú ikonku zvolte funkciu a gombík termostatu otočte do ktorejkoľvek polohy medzi 160 a 180 °C (ako naznačuje ikonka).

Funkcia sa spustí a na displeji sa zobrazí aktuálny čas. Predohrev nie je potrebný. Ak chcete prípravu jedla ukončiť, otočte voliaci gombík do polohy **0**. Počas prípravy jedla s parou dverka neotvárajte a nikdy vodu nedopĺňajte.

Upozornenie: Ak budete otvárať dverka a dolievať vodu počas pečenia, môže to nepriaznivo ovplyvniť konečný výsledok pečenia.

### 3. PREDHRIEVANIE A ZVÝŠKOVÉ TEPLŔ

Keď sa funkcia spustí, zvukový signál a blikajúca ikonka  na displeji informujú, že bola aktivovaná fáza predhrievania. Po skončení tejto fázy zvukový signál a svietiacia ikonka  na displeji informujú, že rúra dosiahla nastavenú teplotu: Vložte jedlo do rúry a pokračujte v pečení.

Upozornenie: Ak vložíte jedlo do rúry pred skončením predhrievania, môže to mať nepriaznivý účinok na konečný výsledok.

Po skončení prípravy jedla a deaktivovaní funkcie môže ikonka  na displeji naďalej svietiť aj po vypnutí chladiaceho ventilátora, čo znamená, že vnútri rúry je ešte zvyškové teplo.

Upozornenie: Čas, za ktorý ikonka zhasne môže byť rôzny, v závislosti od radu faktorov, ako je napr. okolitá teplota a použitá funkcia. V každom prípade spotrebič treba považovať za vypnutý, keď je ukazovateľ voliaceho gombíka na značke „0“.

### 4. PROGRAMOVANIE PEČENIA

Pred programovaním pečenia si musíte zvoliť funkciu.



#### DURATION (TRVANIE)

Stláčajte , až kým na displeji nezačne blikat ikonka  a „00:00“.





Pomocou **+** alebo **-** nastavte požadovaný čas pečenia a potom stlačte  na potvrdenie.

Funkciu aktivujete otočením *gombíka termostatu* na požadovanú teplotu. Ozve sa zvukový signál a na displeji sa zobrazí, že pečenie je ukončené.

Upozornenie: Ak chcete zrušiť nastavený čas pečenia, stláčajte , až kým na displeji nezačne blikat ikonka , potom pomocou **-** resetujte čas pečenia na „00:00“. V tomto čase pečenia je zahrnutá aj fáza predhrievania.

#### PROGRAMOVANIE ČASU UKONČENIA PEČENIA/ POSUNUTÉHO ŠTARTU

Po nastavení času pečenia možno funkciu odložiť naprogramovaním času jej ukončenia. Stláčajte , kým na displeji nezačne blikat ikonka  a aktuálny čas.

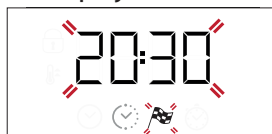



Pomocou + alebo – nastavte želaný čas ukončenia pečenia a stlačte ☺ na potvrdenie.

Funkciu aktivujete otočením *gombíka termostatu* na požadovanú teplotu. Funkcia zostane pozastavená, až kým sa nespustí automaticky po uplynutí času vypočítaného tak, aby sa príprava jedla ukončila v čase, ktorý ste nastavili.

Upozornenie: Ak chcete nastavenie zrušiť, vypnite rúru otočením *voliaceho gombíka* do polohy 0.

Funkcia oneskorenia spustenia nie je k dispozícii pre funkcie Gril a Turbo Gril.

### END OF COOKING (UKONČENIE PRÍPRAVY JEDLA)

Ozve sa zvukový signál a na displeji sa zobrazí, že funkcia je ukončená.



Otočte *voliacim gombíkom* na inú funkciu alebo do polohy 0, čím rúru vypnete.

Upozornenie: Ak je časomer aktivovaný, na displeji sa zobrazí „END“ striedavo so zostávajúcim časom.

### 5. NASTAVENIE ČASOMERA

Táto možnosť nepreruší program pečenia, ale umožní vám použiť displej ako časomer, buď v priebehu funkcie, alebo keď je rúra vypnutá.

Stláčajte ☺, až kým na displeji nezačne blikáť ikonka 🕒 „00:00“ a „00:00“.



Pomocou + alebo – nastavte požadovaný čas a stlačte ☺ na potvrdenie. Keď časomer dokončí odpočítavanie zvoleného času, ozve sa zvukový signál.

Poznámky: Časomer zrušíte stláčaním ☺, až kým ikonka 🕒 nezačne blikáť, potom pomocou – resetujte čas na „00:00“.

### 6. FUNKCIA AUTOMATICKÉHO ČISTENIA – PYRO

**Počas pyrolytického cyklu sa nedotýkajte rúry. Počas Pyro cyklu a po ňom (kým nie je miestnosť vyvetraná), nepúšťajte deti a zvieratá do blízkosti rúry.**

Pred aktivovaním tejto funkcie vyberte z rúry všetko príslušenstvo, vrátane vodiacich lišt. V prípade, že je rúra nainštalovaná pod varnou doskou sporáka, uistite sa, že všetky horáky alebo elektrické platničky budú počas samočistenia vypnuté.

Na dosiahnutie optimálnych výsledkov čistenia pred použitím funkcie Pyro čistenia odstráňte najväčšie znečistenie vlhkou špongiou.

Nezapínajte cyklus pyrolytického samočistenia, ak sú v rúre zvyšky vodného kameňa.

Odporúčame používať funkciu Pyro, iba ak je spotrebič silne znečistený alebo z neho počas pečenia vychádza nepríjemný pach.

Na aktivovanie funkcie automatického čistenia otočte *voliaci gombík* a *gombík termostatu* na ikonu 🧼. Funkcia sa aktivuje automaticky, dvierka sa zamknú a osvetlenie rúry sa vypne: Displej striedavo zobrazuje čas zostávajúci do konca a „Pyro“.



Po skončení cyklu dvierka ostanú uzamknuté do chvíle, kým sa vnútorná teplota rúry nevráti na bezpečnú úroveň. Počas cyklu pyrolytického čistenia a po ňom miestnosť vyvetrajte.

# TABUĽKA PRÍPRAVY JEDÁL

RECEPT	FUNKCIA	PREDOHREV	TEPLOTA (°C)	TRVANIE (min)	ÚROVEŇ A PRÍSLUŠEN- STVO
Kysnuté koláče		Áno	170	30 – 50	
		Áno	160	30 – 50	
		Áno	160	40 – 60	
Plnený koláč (tvarohový koláč, závin, ovocný koláč)		Áno	160 – 200	35 – 90	
		Áno	160 – 200	40 – 90	
Sušienky / košíčky		Áno	160	25 – 35	
		Áno	160	25 – 35	
		Áno	150	35 – 45	
Choux buns (Odpalované cesto)		Áno	180 – 210	30 – 40	
		Áno	180 – 200	35 – 45	
		Áno	180 – 200	35 – 45	
Snehové pusinky		Áno	90	150 – 200	
		Áno	90	140 – 200	
		Áno	90	140 – 200	
Pizza / focaccia		Áno	190 – 250	15 – 50	
		Áno	190 – 250	20 – 50	
Mrazená pizza		Áno	250	10 – 20	
		Áno	230 – 250	10 – 25	
Slané koláče (zeleninový koláč, quiche)		Áno	180 – 200	40 – 55	
		Áno	180 – 200	45 – 60	
		Áno	180 – 200	45 – 60	
Lístkové cesto/odpalované cesto		Áno	190 – 200	20 – 30	
		Áno	180 – 190	20 – 40	
		Áno	180 – 190	20 – 40	
Lasagne/zapečené cestoviny/ plnené cest. závitky/nákypy		Áno	190 – 200	45 – 65	
Jahňacina / telacina / hovädzie 1 kg		Áno	190 – 200	80 – 110	
Pečené mäso s chrumkavou kožou 2 kg		Áno	180 – 190	110 – 150	
Kurča / králik / kačica 1 kg		Áno	200 – 230	50 – 100	
Morka/hus 3 kg		-	190 – 200	100 – 160	
Pečené ryby / Ryby pečené v alobale (filety, celé)		Áno	170 – 190	30 – 45	
Plnená zelenina (paradajky, courgettes (cukety), aubergines (baklažány))		Áno	180 – 200	50 – 70	
Opečený chlieb		5'	250	2 – 6	
Rybie filé / plátky		-	230 – 250	15 – 30 *	

PRÍSLUŠENSTVO					
	Drôtený rošt	Nádoba na pečenie na rošte	Plech na pečenie/ odkvákováca nádoba alebo nádoba na pečenie na rošte	Nádoba na odkvapkávanie/ plech na pečenie	Nádoba na odkvapkávanie/ plech na pečenie s 200 ml vody

FUNKCIE						
	Statický ohrev	Horúci vzduch	Pizza	Gril	Turbo gril	Eco horúci vzduch

RECEPT	FUNKCIA	PREDOHREV	TEPLOTA (°C)	TRVANIE (min)	ÚROVEŇ A PRÍSLUŠENSTVO
Klobásky/kebaby/rebierka/hamburgery		-	250	15 – 30 *	5 4
Pečené kurča 1 – 1,3 kg		Áno	200 – 220	55 – 70 **	2 1
Krvavý rozbif 1 kg		Áno	200 – 210	35 – 50 **	3
Jahňacie stehno / koleno		Áno	200 – 210	60 – 90 **	3
Pečené zemiaky		Áno	200 – 210	35 – 55	2
Gratinovaná zelenina		-	200 – 210	25 – 55	3
Mäso a zemiaky		Áno	190 – 200	45 – 100 ***	4 1
Ryby a zelenina		Áno	180	30 – 50 ***	4 2
Lasagne a mäso		Áno	200	50 – 100 ***	4 1
Úplné jedlo: ovocná torta (úroveň 5)/ lasagne (úroveň 3)/mäso (úroveň 1)		Áno	180 – 190	40 – 120 ***	5 3 1
Pečené mäso/plnené kusy mäsa		-	170 – 180	100 – 150	3

\* V polovici prípravy jedlo obráťte

\*\* Po uplynutí dvoch tretín času prípravy jedlo obráťte (ak je to potrebné).

\*\*\* Odhadovaný čas trvania: Jedlá môžete z rúry vybrať v inom čase, v závislosti od osobných preferencií.



## TABUĽKA PRÍPRAVY JEDÁL PARA+

JEDLO	RECEPT	MNOŽSTVO	ČAS (min)	PRÍSLUŠENSTVO	ÚROVEŇ	VODA
 CHLIEB	Malé pečie	80 – 100 g	30 – 45		2	 200 ml
	Sendvič vo forme	300 – 500 g	40 – 60			
	Chlieb	500 g – 2 kg	50 – 100			
	Bagety	200 – 300 g	30 – 45			
 MÄSO	Pečené	1 kg	60 – 110			
	Rebierka	500 g – 1,5 kg	50 – 75			
	Kurča	1 – 1,5 kg	55 – 80			
	Kurča / morka	3 kg	100 – 140			
 RYBY	Filé	0,5 – 2 cm	15 – 25			
	Filé	2 – 4 cm	20 – 35			
	Celá ryba	300 – 600 g	20 – 30			
	Celá ryba	600 – 1 200 g	25 – 45			
 ZELENINA	Zemiaky na pare	0,5 – 1,5 kg	45 – 60			
	Plnená paprika	1 – 2 kg	35 – 55			
	Brokolica na pare	0,3 – 1 kg	30 – 50			
	Cuketa na pare	0,5 – 1,5 kg	30 – 50			
 PEČIVO	Cookies	plech	25 – 35			
	Muffin	30 – 60 g	25 – 45			
	Piškótový koláč	500 – 700 g	30 – 50			
	Koláčiky	forma	35 – 55			

Funkciu PARA+ zapnite, iba keď je rúra studená. Ak budete otvárať dverka a dolievať vodu počas pečenia, môže to nepriaznivo ovplyvniť konečný výsledok pečenia.

PRÍSLUŠENSTVO					
	Drôtený rošt	Nádoba na pečenie na rošte	Plech na pečenie/ odkvapkávacia nádoba alebo nádoba na pečenie na rošte	Nádoba na odkvapkávanie/ plech na pečenie	Nádoba na odkvapkávanie/ plech na pečenie s 200 ml vody

FUNKCIE						
	Statický ohrev	Horúci vzduch	Pizza	Gril	Turbo gril	Eco horúci vzduch

# ČISTENIE A ÚDRŽBA

Pred údržbou alebo čistením sa presvedčte, či rúra vychladla.

Nepoužívajte parné čističe.

Nepoužívajte drôtenku, drsné čistiace potreby alebo abrazívne/korozívne čistiace prostriedky, pretože by mohli poškodiť povrch spotrebiča.

Používajte ochranné rukavice.

Pred vykonávaním údržby musíte rúru odpojiť od elektrickej siete.

## VONKAJŠIE POVRCHY

Povrchy čistite vlhkou utierkou z mikrovlákna. Ak je povrch veľmi špinavý, pridajte do vody niekoľko kvapiek pH neutrálneho čistiaceho prípravku. Poutierajte suchou utierkou.

Nepoužívajte korozívne ani abrazívne čistiace prostriedky. Ak sa niektorý z týchto produktov dostane neúmyselne do kontaktu s povrchmi spotrebiča, okamžite ho poutierajte vlhkou utierkou z mikrovlákna.

## VNÚTORNÉ POVRCHY

Po každom použití nechajte rúru vychladnúť a potom ju očistite, najlepšie, ak je ešte teplá, aby ste odstránili usadeniny alebo škvrny od zvyškov jedla. Na vysušenie prípadnej kondenzácie, ktorá sa vytvorila po príprave jedla s vysokým obsahom vody, nechajte rúru úplne vychladnúť a potom utrite handričkou alebo špongiou.

Ak chcete po pečení **STEAM** zo dna rúry odstrániť vodný kameň, odporúčame čistiť vnútro rúry prípravkami,

ktoré vám poskytnete popredajný servis (dodržujte pokyny na prípravku).

Odporúčame čistiť minimálne po každých 5 až 10 cykloch prípravy jedla s **STEAM**.

Ak sa nachádza na vnútorných plochách odolná nečistota, na dosiahnutie optimálnych výsledkov čistenia odporúčame spustiť funkciu automatického čistenia. Nezapínajte cyklus pyrolytického samočistenia, ak sú v rúre zvyšky vodného kameňa. Pred aktivovaním očistite od vodného kameňa, ako je opísané vyššie.

Dvierka možno ľahko vybrať a znovu nasadiť, čím sa uľahčí čistenie skla.

Sklo dvierok očistite vhodnými tekutými čistiacimi prostriedkami.

## PRÍSLUŠENSTVO

Ihneď po použití príslušenstvo namočte do vody, do ktorej ste pridali umývací prostriedok, a ak je príslušenstvo horúce, pri manipulácii používajte rukavice. Zvyšky jedla sa ľahko dajú odstrániť kefkou alebo špongiou.

## VYBRATIE A NASADENIE DVIEROK

**1.** Ak chcete dvierka vybrať, celkom ich otvorte a stiahnite úchytky, až sú v polohe odomknutia.

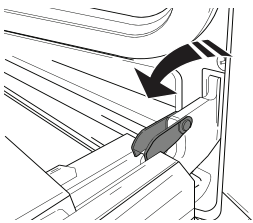

**2.** Zatvorte dvierka, čo najviac ako to ide.

Pevne dvierka chyťte oboma rukami – nedržte ich za rúkovať. Dvierka jednoducho vyberiete tak, že ich budete ďalej zatvárať a pritom ťahať nahor (a), až kým sa neuvolnia zo sedla (b).

Dvierka odložte nabok na mäkký povrch.

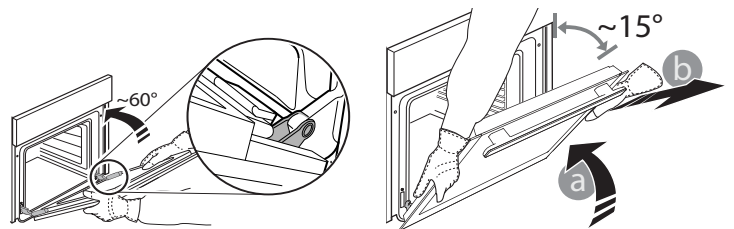

**3.** Dvierka opäť nasadíte tak, že ich priložíte k rúre, zarovnáte háčiky pántov s dosadacími plochami a upevníte vrchnú časť na sedlo.

**4.** Dvierka spustíte a potom celkom otvorte.

Úchytky sklopte do pôvodnej polohy: Dbajte, aby ste ich sklopili úplne.

**5.** Skúste dvierka zatvoriť a skontrolujte, či sú zarovno s ovládacím panelom. Ak nie, zopakujte predchádzajúce kroky.

## VÝMENA ŽIAROVKY

1. Odpojte rúru od elektrického napájania.

2. Odskrutkujte kryt svetla, vymeňte žiarovku a naskrutkujte kryt naspäť.

3. Rúru opäť zapojte k elektrickému napájaniu.

Upozornenie: Používajte iba halogénové žiarovky 25 W/230 V typu G9, T300 °C. Žiarovka používaná vo vnútri spotrebiča je špeciálne určená pre domáce spotrebiče a nie je vhodná na bežné osvetľovanie miestností v domácnosti (Nariadenie ES 244/2009).

Žiarovky dostanete v našom autorizovanom servise. - Nechytajte žiarovky holými rukami, pretože odtlačky prstov by ich mohli poškodiť. Rúru nepoužívajte, kým nenamontujete kryt žiarovky.

## ČISTENIE SKLA DVIEROK

1. Po vybratí dvierka položte na mäkký povrch rukoväťou nadol, zároveň stlačte dve fixačné svorky a odstráňte horný okraj dvierok potiahnutím k sebe.

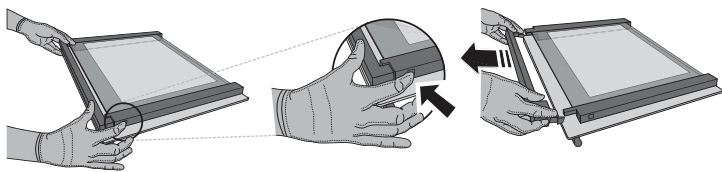

2. Zdvihnite a pevne držte vnútorné sklo oboma rukami, vyberte ho a pred čistením položte na mäkký povrch.

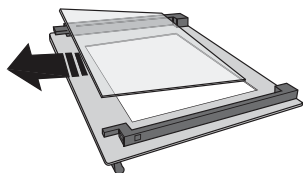

3. Nasadte strednú tabuľku (označenú „1R“) a potom vnútornú: Aby ste sklené tabuľky umiestnili správne, značku „R“ musí byť vidieť v ľavom rohu. Najprv vložte do opornej podložky dlhú stranu skla označenú „R“, potom ju spustíte na svoje miesto. Zopakujte tento postup pri oboch tabuľkách skla.

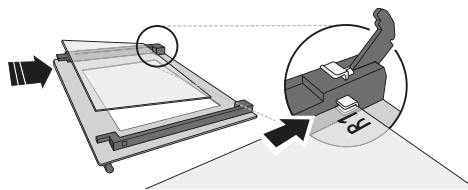

4. Nasadte horný okraj: Ak je poloha správna, ozve sa kliknutie. Pred opätovným nasadením dvierok sa presvedčte, či je tesnenie zaistené.

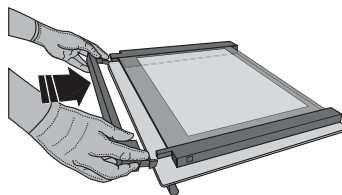

## RIEŠENIE PROBLÉMOV

PROBLÉM	MOŽNÁ PRÍČINA	RIEŠENIE
Rúra nefunguje.	Výpadok prúdu. Odpojenie od elektrickej siete.	Skontrolujte, či je elektrická sieť pod napätím a či je rúra pripojená k elektrickej sieti. Rúru vypnite a znova zapnite a skontrolujte, či sa problém odstránil.
Na displeji svieti písmeno „F“ a za ním číslo alebo písmeno.	Porucha rúry.	Obráťte sa na najbližší popredajný servis a uveďte číslo, ktoré nasleduje po písmene „F“.
Displej zobrazuje správu „Hot“ (horúca) a zvolená funkcia sa nespúšťa.	Teplota je príliš vysoká.	Pred aktivovaním funkcie nechajte rúru vychladnúť. Zvoľte inú funkciu.
Text na displeji sa zobrazuje nezreteľne a zdá sa, že je poškodený.	Nastavenie iného jazyka.	Obráťte sa na svoje najbližšie zákaznícke stredisko popredajných služieb.

\*K dispozícii len na niektorých modeloch

Zásady, štandardnú dokumentáciu a ďalšie informácie o výrobku nájdete:

- Použitie QR kódu vo vašom spotrebiči
- Na našej webovej stránke [docs.whirlpool.eu](https://docs.whirlpool.eu)
- Prípadne **sa obráťte na náš popredajný servis** (telefónne číslo nájdete v záručnej knižke). Pri kontaktovaní nášho popredajného servisu uveďte, prosím, kódy z výrobného štítku vášho spotrebiča.

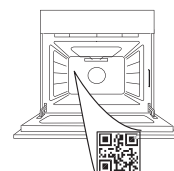

Whirlpool



400011710179





**HVALA, KER STE KUPILI IZDELEK ZNAMKE WHIRLPOOL**

Če želite celovitejšo pomoč, vas prosimo, da izdelek registrirate na spletni strani [www.whirlpool.eu/register](http://www.whirlpool.eu/register)

**ZA PODROBNEJŠE INFORMACIJE  
POSKENIRAJTE KODO QR NA  
NAPRAVI**

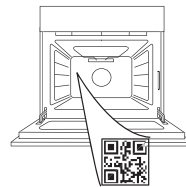

**Pred uporabo aparata pozorno preberite varnostna navodila.**

## OPIS IZDELKA

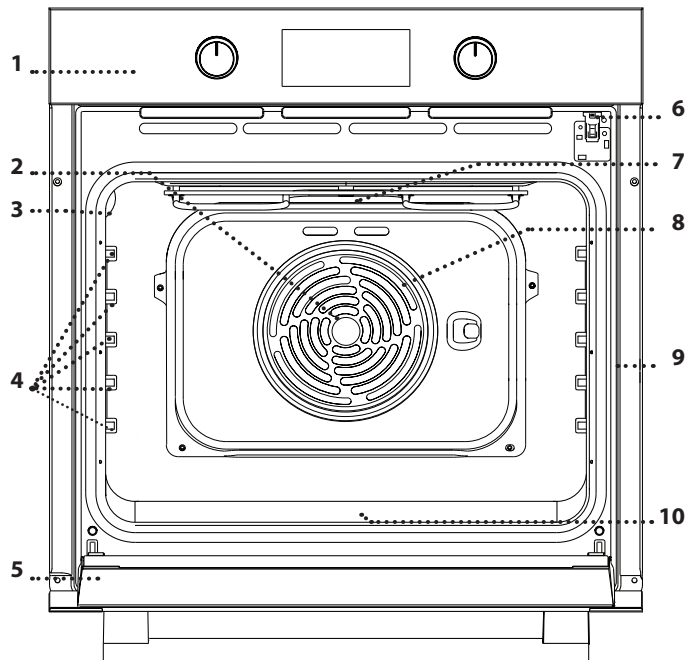

1. Nadzorna plošča
2. Ventilator
3. Luč
4. Vodila za pekače (višina je navedena na steni notranjosti aparata)
5. Vrata
6. Zaklep vrat (vrata zaklene med samodejnim čiščenjem in po njem)
7. Zgornji grelnik/žar
8. Okrogli grelnik (ni viden)
9. Identifikacijska ploščica (ostati mora nameščena)
10. **STEAM** niša za pitno vodo

## OPIS UPRAVLJALNE PLOŠČE

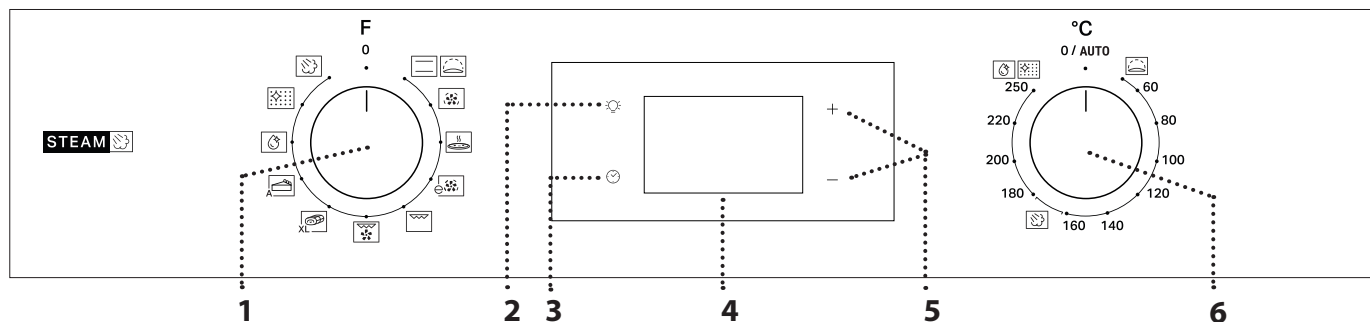

### 1. IZBIRNI GUMB

Za vklop pečiice z izbiro funkcije. Za izklop pečiice zavrtite gumb v položaj 0.

### 2. LUČ

Ko je pečiica vklopljena, pritisnite , če želite vklopiti ali izklopiti osvetlitev notranjosti pečiice.

### 3. NASTAVITEV ČASA

Za dostop do nastavitve časa priprave, zamika vklopa in časovnika.

Za prikaz časa, ko je pečiica izklopljena.

### 4. ZASLON

5. NASTAVITVENA GUMBA  
Za spreminjanje nastavitve časa priprave.

### 6. GUMB ZA NASTAVITEV TEMPERATURE

Ko vklopite ročne funkcije, gumb zavrtite v položaj želene temperature.

Opomba: tip gumba se lahko razlikuje glede na model. Če so gumbi aktivirani s pritiskom, pritisnite na sredino gumba, da se sprost.

# PRIBOR

## REŠETKA

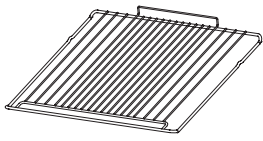

Uporabljajte jo za pečenje hrane ali kot podporo za ponve, tortne modele in drugo posodo, ki je odporna na toploto.

## PRESTREZNI PEKAČ\*

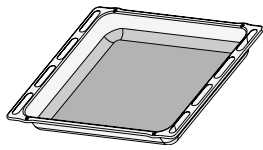

Lahko ga uporabite za pripravo mesa, rib, zelenjave in fokače oz. ga namestite pod rešetko za prestrezanje sokov.

## UNIVERZALNI PEKAČ\*

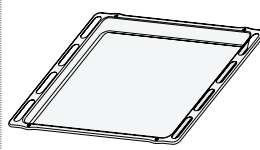

Za peko kruha in peciva ter tudi za pripravo pečenke, rib v lastnem soku itd.

## DRSNA VODILA.\*

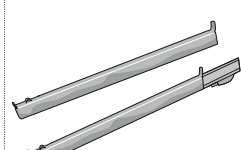

Za lažje vstavljanje ali odstranjevanje pribora.

\* Na voljo le pri določenih modelih

Število in vrsta pribora se lahko razlikuje glede na kupljeni model.

Druge kose pribora je mogoče posebej kupiti pri servisni službi.

## VSTAVLJANJE REŠETKE IN DRUGEGA PRIBORA V PEČICO

Rešetko vstavite na zeleno višino tako, da jo držite nagnjeno nekoliko navzgor, pri čemer na vodila najprej naslonite dvignjeno zadnjo stran.

Nato jo vodoravno potisnite po vodilih, kakor daleč je mogoče.

Drug pribor, kot je na primer pekač, vstavite v vodoravnem položaju, pri čemer naj pribor zdrsne po vodilih.

## DRSNA VODILA IN VODILA ZA PEKAČE

Pred uporabo pečice z drsnih vodil odstranite zaščitni trak [a] in nato še zaščitno folijo [b].

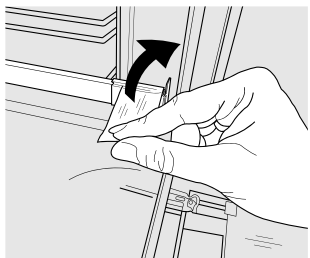

[a]

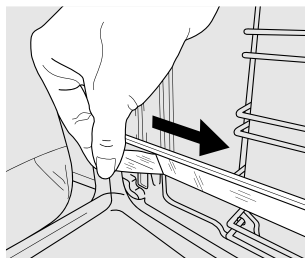

[b]

### DEMONTAŽA DRSNIH VODIL [c]

Povlecite spodnji del drsnega vodila, da odklopite zatiče (1) in nato povlecite drsna vodila navzgor, da jih odstranite z zgornjih zatičev (2).

### MONTAŽA DRSNIH VODIL [d]

Zgornje zatiče pritrдите na drsna vodila (1) in nato spodnji del drsnih vodil potisnite proti vodilu, da se spodnji zatiči pritrđijo (2).

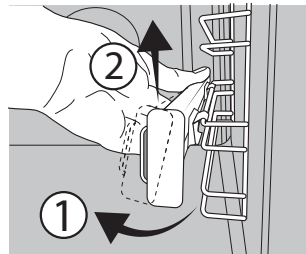

[c]

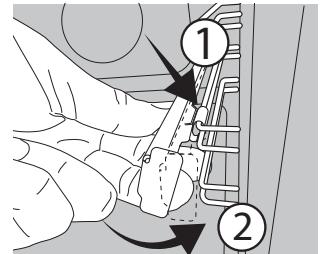

[d]

### ODSTRANJEVANJE IN PONOVRNO VSTAVLJANJE VODIL ZA PEKAČE

1. Če želite odstraniti vodila za pekače, čvrsto primite zunanji del vodila in ga potegnite proti sebi, tako da iz lukenj izvlečete nosilec in dva notranja zatiča.
2. Če želite vodila za pekače ponovno vstaviti, jih postavite blizu vdolbine in najprej v ustrezni luknji vstavite dva zatiča. Nato blizu ustrezne luknje postavite zunanji del, vstavite nosilec in močno pritisnite proti steni vdolbine tako, da se prepričate, da je vodilo pravilno pritrjeno.

## FUNKCIJE

### **CONVENTIONAL (KLASIČNO)**

Za pripravo vseh vrst jedi na eni višini.

### **RISING (VZHAJANJE)**

Za boljše vzhajanje sladkega in kislega testa. Za vklop funkcije *gumb za nastavitev temperature* zavrtite v položaj ikone.

### **FORCED AIR (TERMOVENTILACIJSKA PRIPRAVA)**

Za pripravo različne hrane pri enaki temperaturi in na več višinah hkrati (najmanj na treh). To funkcijo lahko uporabite za pripravo različnih vrst hrane, ne da bi se vonj jedi prenašal z ene na drugo.

### **PIZZA**

Za peko kruha in pic različnih tipov in velikosti. Po preteku polovice časa priprave, spremenite položaj pekača.

### **ECO FORCED AIR (TERMOVENTILACIJSKA PRIPRAVA EKO)**

Za pripravo pečenk in polnjenih pečenk na eni višini. Hrana se ne bo prekomerno izsušila, saj za njeno pripravo skrbi nežno in občasno kroženje zraka. Ko uporabljate funkcijo ECO, je lučka med pripravo hrane izklopljena, vendar jo lahko ponovno vklopite s pritiskom na .

### **GRILL (ŽAR)**

Za pripravo zrezkov, ražnjičev in klobas na žaru ter za pripravo gratinirane zelenjave ali popekanje kruha. Kadar pripravljate meso na žaru, priporočamo, da uporabite pekač za prestrezanje soka mesa: pekač vstavite na katero koli višino pod rešetko in dodajte 200 ml pitne vode.

### **TURBO GRILL (HITRI ŽAR)**

Za peko velikih kosov mesa (stegno, goveja pečenka, piščanec). Priporočamo, da uporabite pekač za prestrezanje sokov: pekač vstavite na katero koli višino pod rešetko in dodajte 200 ml pitne vode.

### **MAXI COOKING (PEČENJE VELIKIH KOSOV HRANE)**

Za pečenje velikih kosov mesa (nad 2,5 kg).

Priporočamo, da med pripravo meso obračate in tako zagotovite enakomerno pečenje mesa na obeh straneh. Priporočamo tudi, da meso med pripravo občasno polivate, s čimer preprečite izsuševanje.

### **PASTRY AUTO (SAMODEJNA PEKA PECIVA)**

Ta funkcija samodejno izbere idealno temperaturo in trajanje peke peciva. Program vklopite šele, ko se pečica ohladi.

### **STEAM + (PARA+)**

Funkcija Para+ vam zaradi prisotnosti pare v ciklu priprave omogoča, da dosežete odlične rezultate. Ta funkcija samodejno upravlja najprimernejšo temperaturo za pripravo širokega nabora jedi; časi priprave osnovnih jedi so prikazani v ustrezni preglednici za pripravo jedi. Funkcijo uporabe pare vedno vklopite, ko je pečica hladna in ste na dno vdolbine vlili 200 ml pitne vode. Za vklop funkcije Para+ je treba gumb termostata obrniti v položaj ikone .

## PAKET FLEXI CLEAN

### **FUNKCIJA „SMARTCLEAN“**



Para, ki nastaja med posebnim čiščenjem pri nizki temperaturi, omogoča preprosto odstranjevanje umazanije in ostankov hrane. Za vklop funkcije čiščenja „Smart Clean“ na dno pečice zlijte 100–120 ml pitne vode in nato zavrtite izbirni gumb ter gumb za nastavitev temperature v položaj ikone . Priporočamo, da funkcijo pustite delovati 35 minut. Program vklopite šele, ko se pečica ohladi. položaj simbola ne sovпада s temperaturo, na katero se aparat segreje med čiščenjem.

### **AUTOMATIC CLEANING - PYRO (SAMODEJNO ČIŠČENJE – PIROLITIČNO)**



Za odstranjevanje zapečenih madežev z uporabo cikla pri zelo visoki temperaturi. Za aktiviranje te funkcije premaknite gumb termostata v . Položaj simbola ne sovпада z dejansko temperaturo, na katero se aparat segreje med čiščenjem.

## PRVA UPORABA

### 1. NASTAVITEV ČASA

Ko aparat prvič vklopite, morate nastaviti čas: Pritisnite , dokler ne začnejo utripati simbol  in številki za ure na zaslonu.



Za nastavitev ure uporabite + ali - in pritisnite  za potrditev. Številki za minute začneta utripati. Za nastavitev minut uporabite + ali - in pritisnite  za potrditev.

Opomba: Ko simbol  utripa, na primer po daljšem izpadu električnega toka, boste morali znova nastaviti čas.

### 2. NASTAVITE PORABO ELEKTRIČNE ENERGIJE

Pečica je privzeto programirana za delovanje z močjo več kot 3 kW („Hi“). Za delovanje pečice pri moči, ki je združljiva z domačim električnim napajanjem pod 2,9 kW („Lo“), boste morali spremeniti nastavitve.

Za dostop do menija za spreminjanje, zavrtite *izbirni gumbna* , nato pa ga zavrtite nazaj na 0.

Takoj zatem pritisnite in držite pet sekund + in -.



Za spremembo nastavitve uporabite + ali - in nato pritisnite in držite vsaj dve sekundi  za potrditev.

### 3. OGREVANJE PEČICE

Nova pečica lahko oddaja vonjave, ki so nastale med izdelavo aparata: to je povsem običajno. Priporočamo, da pred pripravo hrane segrejete prazno pečico, da tako odstranite vse morebitne vonjave.

S pečice odstranite ves zaščitni karton in prozorno folijo ter

iz njene notranjosti odstranite ves pribor.

Pustite delovati pečico pri 250 °C približno eno uro. V tem času mora biti pečica prazna.

Opomba: Po prvi uporabi aparata priporočamo, da prezračite prostor namestitve.

## VSAKODNEVNA UPORABA

### 1. IZBIRA FUNKCIJE

Za izbiro funkcije zavrtite *izbirni gumb* v položaj zelene funkcije: zaslon zasveti in oglasi se zvočni signal.



### 2. VKLOP FUNKCIJE

#### ROČNO

Za zagon izbrane funkcije zavrtite *gumb za nastavitev temperature*, da nastavite želeno temperaturo.



Opomba: med pripravo hrane lahko funkcijo spremenite tako, da zavrtite izbirni gumb ali da spremenite temperaturo z gumbom za nastavitev temperature. Funkcija se ne zažene, če je gumb termostata v položaju **O / AUTO** (razen za funkcijo SAMODEJNA PEKA PECIVA). Nastavite lahko čas priprave, čas konca priprave (samo, če nastavite čas priprave) in časovnik.

### VZHAJANJE

Za zagon funkcije „Vzhajanje“ obrnite *gumb termostata* v položaj „Vzhajanje“ (40 stopinj) in postavite gumb funkcije v položaj „Klasično“; če je pečica nastavljena na drugo temperaturo, se funkcija ne bo zagnala.

Opomba: Nastavite lahko čas priprave, čas konca priprave (samo, če nastavite čas priprave) in časovnik.

#### STEAM

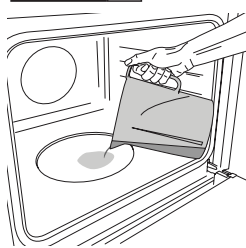



Pred vklopom funkcije uporabe pare na dno pečice nalijte 200 ml pitne vode. Izberite funkcijo, tako da izbirni gumb zavrtite v smeri urinega kazalca na ustrezni simbol, gumb za nastavitev temperature pa v poljubni položaj med 160 in 180 °C (kot prikazuje simbol). Funkcija se bo

zagnala, na zaslonu pa bo prikazan trenutni čas v dnevu. Predgretje ni potrebno. Za končanje pečenja zavrtite izbirni gumb v položaj „0“. Med kuhanjem s paro ne odpirajte vrat in nikoli ne dolivajte vode.

Opomba: Odpiranje vrat in dodajanje vode med pripravo slabo vpliva na končni rezultat priprave.

### 3. PREDGRETJE IN PREOSTALA TOPLOTA

Ko se funkcija zažene, zvočni signal in utripajoč simbol  na zaslonu naznanita vklop predgretja. Po zaključenem predgretju zvočni signal in svetleča ikona  na zaslonu naznanita, da se je pečica ogrela na nastavljeno temperaturo: v tem trenutku položite hrano v aparat in nadaljujte s pripravo.

Opomba: Če živila v pečico položite pred koncem predgretja, lahko to negativno vpliva na končni rezultat priprave hrane.



Po zaključku priprave in pri izklopljeni funkciji lahko simbol  ostane viden na zaslonu tudi po izklopu ventilatorja za ohlajanje, kar pomeni, da je v notranjosti preostala toplota.

Opomba: Čas, po katerem se simbol izklopi, je različen, saj je odvisen od vrste dejavnikov, kot so temperatura okolice in uporabljena funkcija. V vsakem primeru velja, da je izdelek izključen, ko je kazalec na izbirnem gumbu v položaju „0“.

### 4. NASTAVITEV PRIPRAVE HRANE

Pred nastavitvijo priprave hrane morate izbrati funkcijo.



#### TRAJANJE

Pritiskajte , dokler na zaslonu ne začneta utripati ikona  in prikaz „00:00“.





Za nastavitev zahtevanega časa priprave uporabite + ali – in nato pritisnite  za potrditev.

Funkcijo vklopite tako, da *gumb za nastavitev temperature* zavrtite v položaj zelene temperature: zasliši se zvočni signal in na zaslonu se prikaže sporočilo, da je priprava hrane končana.

Opomba: če želite preklicati nastavljeni čas priprave, pritisnite , dokler na zaslonu ne začne utripati ikona , nato uporabite – za ponastavitev časa priprave na „00:00“. Čas priprave vključuje predgretje.

#### NASTAVITEV ČASA KONCA PRIPRAVE HRANE/ ZAMIKA VKLOPA

Ko ste nastavili čas priprave, lahko začetek funkcije zamaknete tako, da nastavite čas konca priprave: pritisnite , dokler na zaslonu ne začneta utripati ikona  in trenutni čas vklopa.

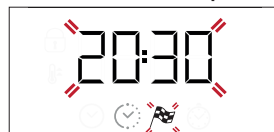

Za nastavitev časa konca priprave uporabite + ali - in nato pritisnite ☺ za potrditev.

Funkcijo vklopite tako, da *gumb za nastavitev temperature* zavrtite v položaj zelene temperature: funkcija ostane v načinu premora, dokler se samodejno ne zažene po preteku časa, ki je bil izračunan tako, da bo jed gotova ob nastavljenem času.

Opomba: za preklic nastavitve, pečico izklopite tako, da *izbirni gumb* zavrtite v položaj „0“.

Zamik zagona ni na voljo za funkciji Žar in Hitri žar.

## KONEC PRIPRAVE HRANE

zasliši se zvočni signal in na zaslonu se prikaže sporočilo, da je funkcija končana.



Zavrtite *izbirni gumb*, da izberete drugo funkcijo oz. ga zavrtite v položaj 0, da pečico izklopite.

Opomba: če je časovnik vklopljen, se na zaslonu izmenično prikazujeta beseda „END“ in preostali čas.

## 5. NASTAVITEV ČASOVNIKA

Ta možnost ne prekine ali nastavi programa priprave hrane, ampak omogoči uporabo zaslona kot časovnika, in sicer bodisi med trajanjem funkcije bodisi ob izklopljeni pečici.

Pritiskajte ☺, dokler na zaslonu ne začnejo utripati ⌚ in ikona „00:00“ ter prikaz „00:00“.



Za nastavitev zelenega časa uporabite + ali - in nato pritisnite ☺ za potrditev. Ko se nastavljen čas izteče, se zasliši zvočni signal.

Opombe: za preklic časovnika pritisnite ☺, dokler ikona ⌚ ne začne utripati in nato z uporabo - ponastavite čas na „00:00“.

## 6. FUNKCIJA SAMODEJNEGA ČIŠČENJA – PIROLITIČNO

**Med pirolitičnim ciklom se pečice ne dotikajte. Med delovanjem pirolitičnega čiščenja in po njem otrokom in živalim ne dovolite dostopa do pečice (dokler se ne zaključi prezračevanje v notranjosti pečice).**

Pred vklopom funkcije pirolize odstranite iz pečice ves pribor, vključno z vodili za pekače. Če je pečica nameščena pod kuhalno ploščo, poskrbite, da so vsi gorilniki ali električne kuhalne plošče med delovanjem samočistilnega cikla izklopljeni.

Za najboljše rezultate pri čiščenju pred vklopom funkcije pirolize z vlažno gobico odstranite največjo umazanijo.

Izogibajte se vklopu čistilnega pirolitičnega cikla v prisotnosti ostankov vodnega kamna.

Funkcijo pirolize uporabite le, kadar je notranjost aparata močno umazana ali kadar med pripravo hrane nastaja neprijeten vonj.

Če želite vklopiti funkcijo samodejnega čiščenja, zavrtite *izbirni gumb* in *gumb za nastavitev temperature* na ikono . Funkcija se bo vklopila samodejno, vrata se bodo zaklenila in lučka v pečici se bo izklopila: na zaslonu se bosta izmenično prikazovala preostali čas do konca in „Pyro“.



Ko se cikel zaključi, ostanejo vrata zaprta, dokler se temperatura v pečici ne vrne na varno raven. Med uporabo pirolitičnega čiščenja in po njem zračite prostor.



# PREGLEDNICA ZA PRIPRAVO JEDI

RECEPT	FUNKCIJA	PREDGREVANJE	TEMPERATURA (°C)	TRAJANJE (min)	VIŠINA IN PRIBOR
Leavened cakes (Kvašeno pecivo)		Da	170	30-50	2
		Da	160	30-50	2
		Da	160	40-60	4  1
Polnjeno pecivo (skutino pecivo, zavitki, sadne pite)		Da	160-200	35-90	2
		Da	160-200	40-90	4  2
Piškoti/kolači		Da	160	25-35	3
		Da	160	25-35	3
		Da	150	35-45	4  2
Choux buns (Princeske)		Da	180-210	30-40	3
		Da	180-200	35-45	4  2
		Da	180-200	35-45	5  3  1
Beljakovi poljubčki		Da	90	150-200	3
		Da	90	140-200	4  2
		Da	90	140-200	5  3  1
Pica/fokača		Da	190-250	15-50	1 / 2
		Da	190-250	20-50	4  2
Frozen pizza (Zamrznjena pica)		Da	250	10-20	3
		Da	230-250	10-25	4  2
Slane pite (zelenjavna pita, pita z nadevom)		Da	180-200	40-55	3
		Da	180-200	45-60	4  2
		Da	180-200	45-60	5  3  1
Vol-au-vents/krekerji iz listnatega testa		Da	190-200	20-30	3
		Da	180-190	20-40	4  2
		Da	180-190	20-40	5  3  1
Lazanja/pečene testenine/ kaneloni/narastki		Da	190-200	45-65	2
Jagnjetina/teletina/govedina 1 kg		Da	190-200	80-110	3
Pečeno meso s hrustljavo kožo 2 kg		Da	180-190	110-150	3
Piščanec/kunec/raca 1 kg		Da	200-230	50-100	2
Puran/gos 3 kg		-	190-200	100-160	2
Baked fish / en papillote (fillets, whole) (Pečena riba/v lastnem soku (fileji, cela))		Da	170-190	30-45	2
Stuffed vegetables (tomatoes, courgettes, aubergines) (Polnjena zelenjava (paradižniki, bučke, jajčevci))		Da	180-200	50-70	3

PRIBOR					
	Rešetka	Peka na rešetki	Originalni pekač/prestrezni pekač ali posoda za peko na rešetki	Prestrezni pekač/originalni pekač	Prestrezni pekač/pekač z 200 ml vode

FUNKCIJE						
	Klasično	Forced Air (Termoventilacijsko pečenje)	Pizza (Pica)	Žar	Turbo grill (Hitri žar)	Eco forced air (Termoventilac. Eko)

RECEPT	FUNKCIJA	PREDGREVANJE	TEMPERATURA (°C)	TRAJANJE (min)	VIŠINA IN PRIBOR
Popečen kruh		5'	250	2-6	5
Ribji fileji/kosi		-	230-250	15-30 *	4  3
Klobase/ražnjiči/rebrca/hamburgerji		-	250	15-30 *	5  4
Roast chicken (Pečen piščanec) 1-1,3 kg		Da	200-220	55 - 70 **	2  1
Goveja pečenka, malo pečena 1 kg		Da	200-210	35-50 **	3
Jagnječje stegno/krača		Da	200-210	60-90 **	3
Roast potatoes (Pečen krompir)		Da	200-210	35-55	2
Vegetable gratin (Gratinirana zelenjava)		-	200-210	25-55	3
Meso in krompir		Da	190-200	45 - 100 ***	4  1
Ribe in zelenjava		Da	180	30-50 ***	4  2
Lazanja in meso		Da	200	50 - 100 ***	4  1
Celoten obrok: sadni kolač (5. višina)/ lazanja (3. višina)/meso (1. višina)		Da	180-190	40 - 120 ***	5  3  1
Pečenke/polnjene pečenke		-	170-180	100-150	3

\* Po polovici časa pečenja obrnite hrano

\*\*\* Po potrebi hrano obrnite po dveh tretjinah časa priprave.

\*\*\* Ocena časa trajanja: jedi lahko iz pečice vzamete kadar koli, odvisno od vaših osebnih želja.



## PREGLJEDNICA ZA PRIPRAVO JEDI S FUNKCIJO PARA+

ŽIVILO	RECEPT	KOLIČINA	ČAS (min)	PRIBOR	STOPNJA	VODA
BREAD (KRUH)	Majhni kruhi	80-100 g	30-45		2	200 ml
	Štruca za sendvič na pekaču	300-500 g	40-60			
	Bread (Kruh)	500 g-2 kg	50-100			
	Baguettes (Bagete)	200-300 g	30-45			
MESO	Pečenke	1 kg	60-110			
	Rebrca	500 g-1,5 kg	50-75			
	Chicken (Piščanec)	1-1,5 kg	55-80			
	Piščanec/puran	3 kg	100-140			
RIBE	Zrezek	0,5-2 cm	15-25			
	Zrezek	2-4 cm	20-35			
	Whole Fish (Cela riba)	300-600 g	20-30			
	Whole Fish (Cela riba)	600-1200 g	25-45			
ZELENJAVA	Dušen krompir	0,5-1,5 kg	45-60			
	Polnjene paprike	1-2 kg	35-55			
	Dušen brokoli	0,3-1 kg	30-50			
	Dušene bučke	0,5-1,5 kg	30-50			
SLAŠČICE	Cookies (Piškoti)	na pladenj	25-35			
	Mafini	30-60 g	25-45			
	Biskvitna torta	500-700 g	30-50			
	Pite	na model	35-55			

Funkcijo PARA+ vklopite zgolj, ko je pečica mrzla. Odpiranje vrat in dodajanje vode med pripravo slabo vpliva na končni rezultat priprave.

PRIBOR	Rešetka	Peka na rešetki	Originalni pekač/prestrezni pekač ali posoda za peko na rešetki	Prestrezni pekač/originalni pekač	Prestrezni pekač/pekač z 200 ml vode	
FUNKCIJE	Klasično	Forced Air (Termoventilacijsko pečenje)	Pizza (Pica)	Žar	Turbo grill (Hitri žar)	Eco forced air (Termoventilac. Eko)

# ČIŠČENJE IN VZDRŽEVANJE

Pred vzdrževanjem ali čiščenjem se prepričajte, da se je pečica ohladila.

Ne uporabljajte parnih čistilcev.

Ne uporabljajte jeklenih gobic, abrazivnih čistilnih gobic ali abrazivnih/korozivnih čistilnih sredstev, saj bi ti lahko poškodovali površine aparata.

Uporabljajte zaščitne rokavice.

Pred vzdrževalnimi deli pečico vedno odklopite iz električnega omrežja.

## ZUNANJE POVRŠINE

Površine čistite z vlažno krpo iz mikrovlaken. Če so površine zelo umazane, dodajte v vodo nekaj kapljic pH nevtralnega sredstva za pomivanje posode. Na koncu površine obrišite s suho krpo.

Ne uporabljajte korozivnih ali abrazivnih čistilnih sredstev. Če kateri koli od teh izdelkov nenamerno pride v stik s površino aparata, jo takoj očistite z vlažno krpo iz mikrovlaken.

## NOTRANJE POVRŠINE

Po vsaki uporabi naj se pečica najprej ohladi, šele nato jo očistite. To po možnosti storite, ko je še nekoliko topla, da odstranite obloge in madeže ostankov hrane. Da se morebiten kondenzat, ki nastane kot posledica priprave hrane z visoko vsebnostjo vode, posuši, počakajte, da se pečica popolnoma ohladi, in jo nato obrišite s krpo ali gobico.

Če želite po pripravi **STEAM** odstraniti preostali vodni kamen iz dna votline, priporočamo, da votlino čistite z

## DEMONTAŽA IN MONTAŽA VRAT

**1.** Da vrata demontirate, jih popolnoma odprite in zaporna vzvoda premaknite v položaj za sprostitev.

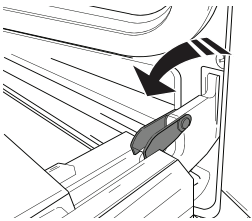

**2.** Vrata zaprite, kolikor je mogoče.

Čvrsto primite vrata z obema rokama – ne držite jih za ročaj. Vrata boste lahko povsem preprosto demontirali, če jih še naprej zapirate in jih istočasno nekoliko vlečete navzgor (a), dokler se ne sprostijo iz vpetja (b).

Odložite vrata na stran in na mehko površino.

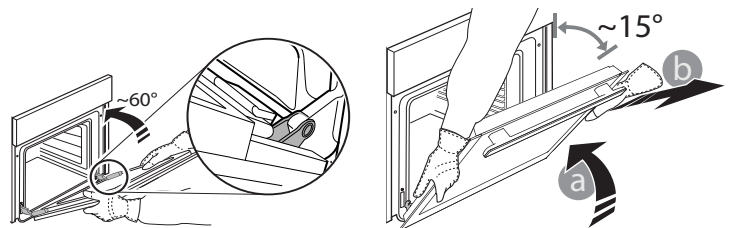

**3.** Vrata ponovno namestite tako, da jih pomaknete proti pečici, poravnate kljuki tečajev z vpetjem in pričvrstite zgornji del v vpetje.

**4.** Spustite vrata in jih popolnoma odprite. Zaporna vzvoda spustite v prvotni položaj: prepričajte se, da ste ju spustili do konca.

**5.** Poskusite zapreti vrata in preverite, da so poravnana z upravljalno ploščo. Če vrata niso poravnana, ponovite zgoraj opisane korake.

## MENJAVA ŽARNICE V PEČICI

1. Pečico izklopite iz električnega napajanja.
2. Odvijte pokrov z luči, zamenjajte žarnico in pokrov ponovno privijte.
3. Pečico ponovno priključite na električno omrežje.

Opomba: uporabite halogenske žarnice 25 W/230 V tipa G9, T300 °C. Žarnica v izdelku je izdelana posebej za gospodinjstve aparate in ni primerna za splošno osvetlitev prostorov (Uredba ES 244/2009).

Žarnice so na voljo pri naši servisni službi. - Žarnic se ne dotikajte z golimi rokami, saj se lahko ob stiku s kožo poškodujejo. Pečice ne uporabljajte, dokler ne namestite pokrova žarnice.

## ČIŠČENJE VRATNIH STEKEL

1. Ko vrata demontirate in odložite na mehko površino z ročajem navzdol, istočasno pritisnite na pritrdilni sponki in odstranite zgornji rob vrat tako, da ga povlečete proti sebi.

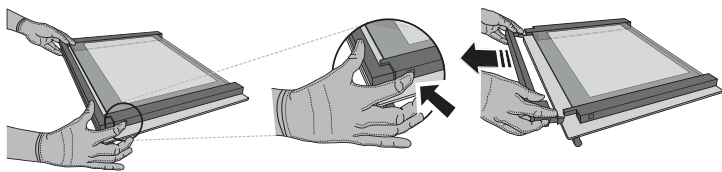

2. Z obema rokama dvignite in čvrsto držite notranje steklo, ga odstranite in položite na mehko površino, preden ga očistite.

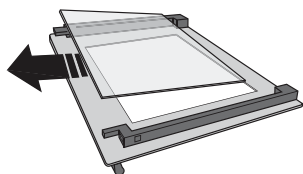

3. Preden ponovno namestite notranje steklo, namestite vmesno steklo (označeno z „1R“): Za ustrezno ponovno namestitev notranjega stekla se prepričajte, da je v levem vogalu vidna črka „R“. V držali najprej vstavite dolgo stranico stekla, označeno z „R“, in steklo nato spustite v ustrezni položaj. Ta postopek ponovite za obe stekli.

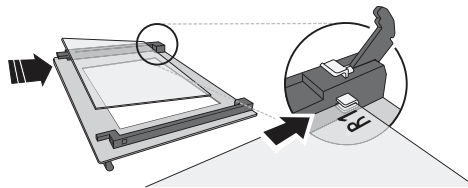

4. Ponovno namestite zgornji rob: če zaslišite klik, to pomeni, da se je rob pravilno zaskočil. Prepričajte se, da je tesnilo na pravem mestu, preden namestite vrata.

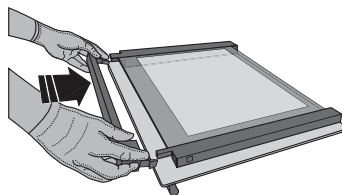

## ODPRAVLJANJE TEŽAV

MOTNJA	MOŽEN VZROK	REŠITEV
Pečica ne deluje.	Izpad električne energije. Prekinitev napajanja.	Preverite, ali je v vtičnici električni tok in ali je pečica priklopljena na električno napajanje. Z izklopom in ponovnim vklopom pečice preverite, ali je napaka še vedno prisotna.
Na zaslonu je prikazana črka „F“, ki ji sledi številka ali črka.	Napaka pečice.	Obrnite se na najbližjo servisno službo in navedite številko, ki sledi črki „F“.
Na zaslonu je prikazano sporočilo „Vroče“ in izbrana funkcija se ne vklopi.	Temperatura je previsoka.	Preden vklopite funkcijo, pustite, da se pečica ohladi. Izberite drugo funkcijo.
Zaslon prikazuje nejasno besedilo in je videti v okvari.	Nastavljen je drug jezik.	Stopite v stik s svojim najbližjim servisnim centrom za poprodajne storitve.

\* Na voljo le pri določenih modelih

Do pravih uporabe, standardne dokumentacije in dodatnih informacij o izdelkih lahko dostopate na naslednje načine:

- Uporaba QR-kode v vaši napravi
- Obiščite našo spletno stran [docs.whirlpool.eu](https://docs.whirlpool.eu)
- **Obrnite se lahko tudi na našo servisno službo** (telefonske številke so navedene v servisni knjižici). Ko stopite v stik z našo servisno službo, navedite kode, ki so zapisane na identifikacijski ploščici izdelka.

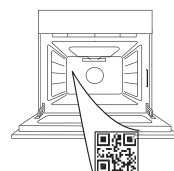

Whirlpool



400011710179

**TACK FÖR ATT DU HAR KÖPT EN PRODUKT FRÅN WHIRLPOOL**

För att få en mer omfattande support, vänligen registrera din produkt på [www.whirlpool.eu/register](http://www.whirlpool.eu/register)

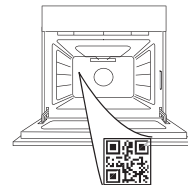
**SKANNA QR-KODEN PÅ DIN APPARAT FÖR ATT FÅ MER INFORMATION**

Läs säkerhetsinstruktionerna noga innan du använder apparaten.

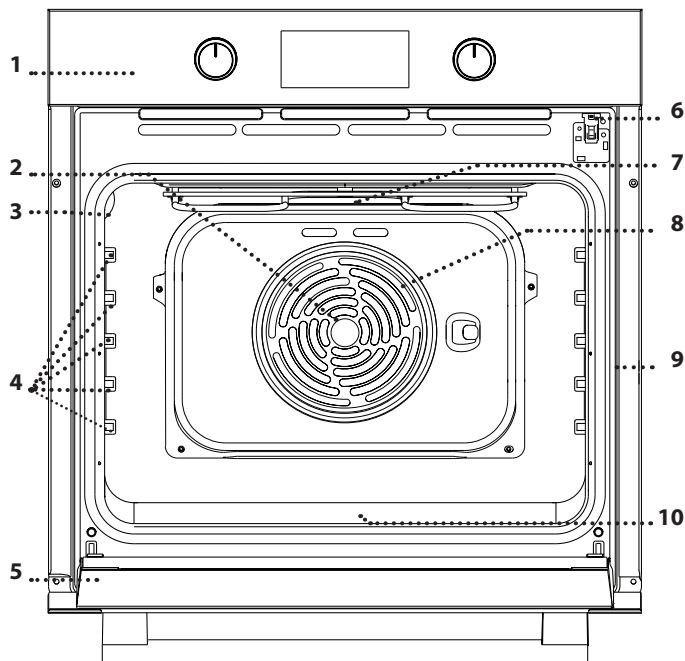
**BESKRIVNING AV PRODUKTEN**

1. Kontrollpanel
2. Fläkt
3. Lampa
4. Ugnstegar (nivån anges på väggen i ugnsutrymmet)
5. Lucka
6. Lucklås (låser luckan medan automatisk rengöring pågår och efteråt)
7. Övre värmeelement/grill
8. Runt värmeelement (dolt)
9. Identifieringsskylt (ska inte tas bort)
10. **STEAM** för djupning för kranvatten

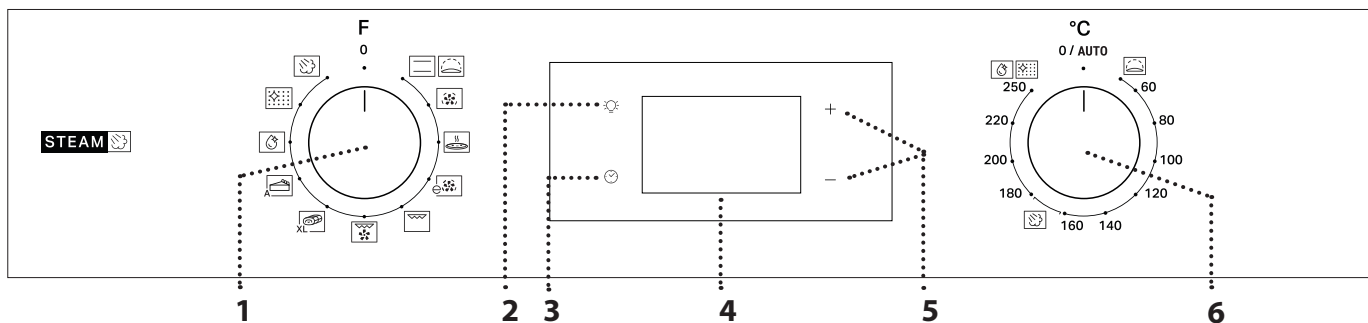
**BESKRIVNING AV KONTROLLPANELEN**

**1. VÄLJARVRED**

För att sätta på ugnen genom att välja en funktion. Vrid till läget 0 för att stänga av ugnen.

**2. LJUS**

Med ugnen påslagen ska du trycka på för att tända eller släcka ugnslampan.

**3. STÄLLA KLOCKAN**

För att komma till ugnsklockans inställningar, fördröjd start och timer. För att visa tiden när ugnen är avstängd.

**4. DISPLAY**
**5. JUSTERINGSKNAPPAR**

För att ändra ugnsklockans inställningar.

**6. TERMOSTATVRED**

Vrid för att välja önskad temperatur när manuella funktioner aktiveras.

Observera: Typen av vred kan variera beroende på modell. Om vreden är tryckaktiverade ska du trycka i mitten på vreden för att frigöra den från fästet.



# TILLBEHÖR

## GALLERHYLLA

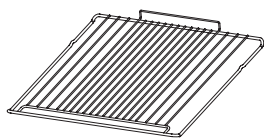

Används för att laga mat eller som stöd för formar, kakformar och andra ugnsfasta köksredskap.

## LÅNGPANNA \*

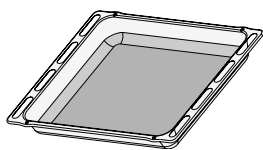

Används som ugnsplåt för att tillaga kött, fisk, grönsaker, focaccia osv. eller placeras under gallret för att samla upp köttsaften.

## BAKPLÅT \*

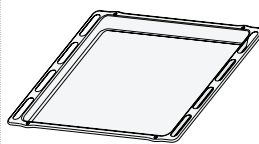

Används för att baka bröd och bakverk, men även för köttstekar, inbakad fisk osv.

## GLIDSKENOR \*

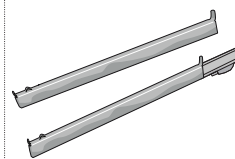

För att underlätta att sätta in och ta ut tillbehör.

\* Finns endast på vissa modeller

Antalet och typ av tillbehör kan variera beroende på modellen du köpt.

Andra tillbehör kan köpas separat från eftermarknadstjänsten.

## SÄTTA IN GALLRET OCH ANDRA TILLBEHÖR

Sätt in gallret på önskad nivå genom att hålla det något vinklat uppåt och lägga ned den upplyfta bakre delen (uppåtpekande) först.

Låt det sedan glida vågrätt längs skenorna så långt in som möjligt.

Övriga tillbehör, såsom bakplåten, ska föras in horisontellt genom att låta dem glida på skenorna.

## GLIDSKENOR OCH UGNSTEGAR

Innan ugnen används ska man ta bort skyddstejpen [a] och sedan plastfilmen [b] från glidskenorna.

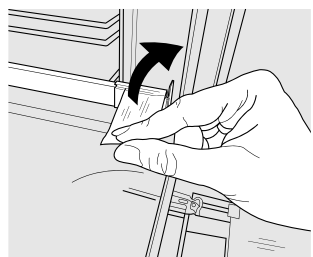

[a]

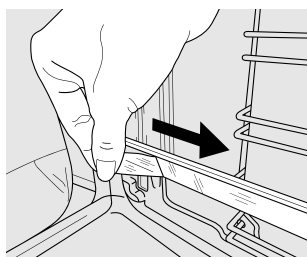

[b]

### TA BORT GLIDSKENORNA [c]

Dra i den nedre delen av glidskenan för att koppla loss de nedre krokarna (1) och dra glidskenorna uppåt så att de avlägsnas från de övre krokarna (2).

### SÄTTA TILLBAKA GLIDSKENORNA [d]

Häka fast de övre krokarna på ugnstegen (1) och tryck sedan den nedre delen av glidskenan mot ugnstegen tills de nedre krokarna klickar fast (2).

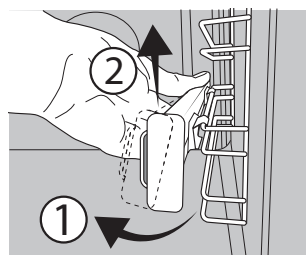

[c]

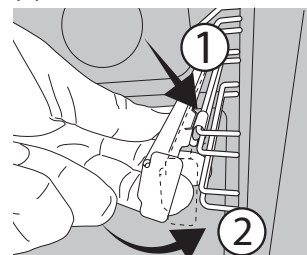

[d]

### TA BORT OCH MONTERA UGNSTEGARNA

1. För att ta bort ugnstegarna ska man ta ett stadigt tag i ugnstegens yttre del och dra den mot dig så att hållaren och de två inre tapparna lossnar från sätet.

2. För att sätta tillbaka ugnstegarna placerar man dem nära ugnsväggen och sätter först in de två tapparna i deras säten. Placera sedan den yttre delen nära dess säte, för in hållaren och tryck kraftigt mot ugnsväggen för att säkerställa att ugnstegen sitter fast ordentligt.

## FUNKTIONER

### ÖVER/UNDERVÄRME

För att laga alla slags maträtter på en enda ugnsfals.

### RISING (JÄSNING)

För att hjälpa söt eller salt deg att jäsa effektivt. Vrid termostativredet till ikonen för att aktivera denna funktion.

### FORCED AIR (VARMLUFT)

För tillagning av olika livsmedel som kräver samma tillagningstemperatur på flera falsar (högst tre) samtidigt. Denna funktion kan användas för att laga olika rätter utan att lukt överförs från en rätt till en annan.

### PIZZA

För att baka olika typer av bröd och pizza med olika storlek. Det är en bra idé att ändra placering av bakplåtarna halvvägs genom tillagningen.

### ECO FORCED AIR (ECO FANLI HAVA)

För att tillaga stekar och fyllda köttbitar på en enda plåt. Maten torkar inte ut alltför mycket på grund av en skonsam, intermitterant luftcirkulation.

När denna ECO-funktion används kommer lampan att vara släckt under tillagningen, men kan tändas igen genom att trycka på .

### GRILL

För att grilla biffar, grillspett och korv, tillaga gratinerade grönsaker eller rosta bröd. För att grilla kött rekommenderar vi att använda en långpanna för att samla upp köttsaften: placera långpannan på en av nivåerna under gallret och tillsätt 200 ml kranvatten.

### TURBOGRILL

För att grilla större köttbitar (lammstek, rostbiff, kyckling). Vi rekommenderar att använda en långpanna för att samla upp köttsaften: placera långpannan på en av nivåerna under gallret och tillsätt 200 ml kranvatten.

### MAXI COOKING

För att steka stora köttbitar (över 2,5 kg).

Vi rekommenderar att du vänder köttet under tillagningen för att se till att båda sidorna blir jämnt brynta. Vi rekommenderar också att du öser benen ofta för att förhindra att de torkar ur alltför mycket.

### PASTRY AUTO (BAKVERK AUTO)

Den här funktionen väljer automatiskt den idealiska temperaturen och bakningstiden för kakor. Aktivera funktionen när ugnen har svalnat.

### STEAM + (ÅNGA+)

Funktionen Ånga+ gör det möjligt att uppnå utmärkta resultat tack vare närvaron av ånga i matlagningen. Den här funktionen hanterar automatiskt den idealiska temperaturen för tillagning av en mängd olika recept. Tillagningstiderna för huvudrätter anges i den avsedda tillagningstabellen. Ångfunktionen ska alltid aktiveras när ugnen är kall och efter att ha hållt 200 ml kranvatten på ugnsutrymmets botten. För att aktivera funktionen Ånga+ ska termostativredet vridas till ikonen .

### FLEXI CLEAN PACK (FLEXIBELT RENGÖRINGSPAKET)

#### SMARTCLEAN



Effekten av ångan som släpps ut under detta specialrengöringsprogram med låg temperatur tillåter enkel borttagning av smuts och matrester. Aktivera "Smart Clean"-funktionen genom att hälla 100 - 120 ml kranvatten på ugnsutrymmets botten och sedan vrida väljarrvredet och termostativredet till ikonen . Vi rekommenderar att använda funktionen i 35 minuter. Aktivera funktionen när ugnen har svalnat. Ikonens position motsvarar inte temperaturen som nås under rengöringscykeln.

#### AUTOMATIC CLEANING - PYRO (AUTOMATISK RENGÖRING - PYRO)



För att eliminera matlagningstänk med ett program med mycket hög temperatur. Aktivera denna funktion genom att vrida termostativredet till . Ikonens position motsvarar inte den faktiska temperaturen som uppnås under rengöringscykeln.

## IBRUKTAGNING

### 1. STÄLLA KLOCKAN

Du kommer att behöva ställa in tiden när du slår på apparaten för första gången: Tryck på  tills ikonen  och de två siffrorna som anger timmen börjar blinka på displayen.



Använd + eller - för att ställa in timmen och tryck på  för att bekräfta. De två siffrorna för minuterna börjar blinka. Använd + eller - för att ställa in minuterna och tryck på  för att bekräfta.

Observera: När ikonen  blinkar, till exempel efter långa strömavbrott, måste tiden återställas.

### 2. STÄLLA IN STRÖMFÖRBRUKNINGEN

Som standard är ugnen programmerad att arbeta med en effekt högre än 3 kW (Hi). För att använda ugnen med en effekt som är kompatibel med ett hushållsnät på mindre än 2,9 kW (Lo), måste du ändra inställningarna.

För att gå till ändringsmenyn, vrid väljarratten till  och vrid sedan tillbaka den till 0.

Tryck och håll kvar + och - i fem sekunder genast därefter.



Använd + eller - för att ändra inställningen. Tryck och håll kvar  i minst två sekunder för att bekräfta.

### 3. VÄRMA UGNEN

En ny ugn kan frigöra lukter som har lämnats kvar under tillverkningen: Detta är helt normalt. Innan du börjar laga mat rekommenderar vi därför att värma ugnen utan innehåll för att avlägsna eventuella lukter.

Ta bort eventuell skyddskartong eller transparent film från ugnen och ta bort eventuella tillbehör inuti den.

Värm ugnen till 250 °C i minst en timme. Ugnen måste vara tom när detta görs.

Observera: Vi rekommenderar att vädra rummet efter att ha använt apparaten den första gången.

## DAGLIG ANVÄNDNING

### 1. VÄLJ ÖNSKAD FUNKTION

För att välja en funktion ska man vrida *väljarratten* till symbolen för önskad funktion: displayen tänds och en ljudsignal avges.



### 2. AKTIVERA EN FUNKTION

#### MANUELL

För att starta den valda funktionen ska man vrida *termostatratten* för att ställa in önskad temperatur.



Anmärk: Under tillagningen kan du byta funktion genom att vrida *väljarratten* eller justera temperaturen genom att vrida *termostatratten*. Funktionen startar inte om termostatvredet är på läget **O / AUTO** (med undantag för funktionen BAKVERK AUTO). Det går att ställa in tillagningstiden, tillagningens sluttid (bara om tillagningstiden ställs in) och en timer.

#### JÄSNING

För att starta "jäsnings"-funktionen, vrid *termostatvredet* till läget Jäsning (40 grader) och sätt funktionsvredet i läget Över/undervärme. Om ugnen är inställd på en annan temperatur startar inte funktionen.

Observera: Det går att ställa in tillagningstiden, tillagningens sluttid (bara om tillagningstiden ställs in) och en timer.

#### STEAM



Häll 200 ml kranvatten på ugnsutrymmets botten för att starta Ångfunktionen. Välj funktionen genom att vrida *väljarvredet* medurs till aktuell ikon och vrid *termostatvredet* till ett läge mellan 160 och 180 °C (så som föreslås av ikonen). Funktionen startar och

displayen visar aktuellt klockslag. Ingen förvärmning behövs. För att avsluta tillagningen, vrid *väljarvredet* till läget **0**. Under ångtillagning får luckan inte öppnas. Fyll aldrig på vattnet.

Observera: Om du öppnar luckan och fyller på vatten under matlagningen kan det slutliga matlagningsresultatet bli sämre.

### 3. FÖRUPPVÄRMNING OCH RESTVÄRME

När funktionen har startat avges en ljudsignal och ikonen blinkar på displayen för att ange att föruppvärmningsfasen har påbörjats. I slutet av denna fas avges en ljudsignal och ikonen har fast ljus på displayen för att ange att ugnen har uppnått inställd temperatur: Lägg då in maten i ugnen och börja tillagningen.

Observera: Att placera maten i ugnen innan förvärmningen är klar kan ha en negativ inverkan på slutresultatet.

Efter tillagningen, när funktionen är avaktiverad, kan det hända att ikonen fortsätter att visas på displayen även efter att kylfläkten har stängts av för att ange det finns restvärme i ugnsutrymmet.

Observera: Tiden som det tar för att ikonen ska släckas varierar eftersom det beror på en rad faktorer, såsom omgivningstemperatur och vilken funktion som användes. Hur som helst ska produkten betraktas som avstängd när *väljarvredets* pekare står på "0".

### 4. PROGRAMMERA TILLAGNINGEN

Du måste välja en funktion innan du kan programmera tillagningen.

#### TIDSLÄNGD

Håll intryckt tills ikonen och "00:00" börjar blinka på displayen.



Använd **+** eller **-** för att ställa in önskad tillagningstid och tryck sedan på för att bekräfta.

Aktivera funktionen genom att vrida *termostatratten* till önskad temperatur: En ljudsignal avges och displayen talar om att tillagningen är klar.

Observera: För att radera den inställda tillagningstiden ska du hålla intryckt tills ikonen börjar blinka på displayen. Använd sedan **-** för att återställa tillagningstiden till "00:00". Denna tillagningstid inbegriper en föruppvärmningsfas.

#### PROGRAMMERA TILLAGNINGENS SLUTTID/ FÖRSENAD START

När en tillagningstid har ställts in kan funktionen fördröjas genom att programmera dess sluttid: Tryck på tills ikonen och aktuell tid börjar blinka på displayen.



Använd + eller - för att ställa in tiden som du vill att tillagningen ska vara klar på och tryck på  för att bekräfta.

Aktivera funktionen genom att vrida *termostatratten* till önskad temperatur: Funktionen förblir pausad tills den startar automatiskt efter den tid som har beräknats för att tillagningen ska vara klar vid inställd tid.

Observera: För att radera inställningen ska du stänga av ugnen genom att vrida *väljarratten* till läge 0.

Funktionen fördröjd start är inte tillgänglig för funktionerna Grill och Turbo Grill.

### TILLAGNINGENS SLUT

En ljudsignal avges och displayen talar om att funktionen är klar.





Vrid *väljarratten* för att välja en annan funktion eller till 0 för att stänga av ugnen.

Observera: Om timern är aktiv kommer det att stå "END" omväxlande med återstående tid på displayen.



### 5. STÄLLA TIMERN

Detta alternativ kommer inte att avbryta eller programmera tillagningen, men tillåter dig att använda displayen som en timer, antingen medan en funktion är aktiv eller när ugnen är avstängd.

Håll  intryckt tills ikonen  och "00:00" börjar blinka på displayen.



Använd + eller - för att ställa in önskad tid och tryck på  för att bekräfta. En ljudsignal avges när timern har slutat räkna ner den valda tiden.

Anmärkning: För att radera timern, håll  intryckt tills ikonen  börjar blinka. Använd sedan - för att nollställa tiden till "00:00".

### 6. AUTOMATISK RENGÖRINGSFUNKTION - PYRO

**Vidrör inte ugnen under pyrolysurengöringen. Håll barn och djur på avstånd från ugnen under och efter pyrolysurengöringen (tills rummet har vädrats klart).**

Ta bort alla tillbehör - inklusive ugnstegarna - från ugnen innan funktionen aktiveras. Om ugnen är placerad under en spishäll måste du se till att gasbrännare och elplattor är avstängda medan rengöringsprogrammet körs.

För bästa rengöringsresultat ska du torka bort den värsta smutsen med en fuktig svamp innan pyrolysfunktionen aktiveras.

Undvik att aktivera pyrolysurengöringsfunktionen om det finns rester av kalk.

Vi råder till att bara köra pyrolysfunktionen om det finns mycket smuts i apparaten eller om den avger dålig lukt under matlagning.

För att aktivera den automatiska rengöringsfunktionen ska du vrida *väljarratten* och *termostatratten* till ikonen . Funktionen aktiveras automatiskt, luckan låses och lampan i ugnen släcks: På displayen visas återstående tid till funktionens slut omväxlande med texten "Pyro".

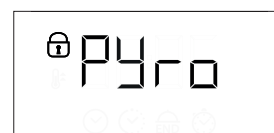

När programmet är klart förblir luckan låst tills temperaturen i ugnen har sjunkit till en säker nivå. Vädra rummet under och efter pyrolysprogrammet.

# TILLAGNINGSTABELL

RECEPT	FUNKTIONER	FÖRVÄRMNING	TEMPERATUR (°C)	VARAKTIGHET (Min)	NIVÅ OCH TILLBEHÖR
Leavened cakes (Jästa kakor)		Ja	170	30 - 50	2 
		Ja	160	30 - 50	2 
		Ja	160	40 - 60	4 1 
Fyllid kaka (ostkaka, strudel, fruktpaj)		Ja	160 - 200	35 - 90	2 
		Ja	160 - 200	40 - 90	4 2 
Småkakor		Ja	160	25 - 35	3 
		Ja	160	25 - 35	3 
		Ja	150	35 - 45	4 2 
Choux buns (Petit-chouer)		Ja	180 - 210	30 - 40	3 
		Ja	180 - 200	35 - 45	4 2 
		Ja	180 - 200	35 - 45	5 3 1 
Maränger		Ja	90	150 - 200	3 
		Ja	90	140 - 200	4 2 
		Ja	90	140 - 200	5 3 1 
Pizza/Focaccia		Ja	190 - 250	15 - 50	1 / 2 
		Ja	190 - 250	20 - 50	4 2 
Fryst pizza		Ja	250	10 - 20	3 
		Ja	230-250	10 - 25	4 2 
Middagspajer (grönsakspaj, quiche)		Ja	180 - 200	40 - 55	3 
		Ja	180 - 200	45 - 60	4 2 
		Ja	180 - 200	45 - 60	5 3 1 
Vols-au-vents / smördegskex		Ja	190 - 200	20 - 30	3 
		Ja	180 - 190	20 - 40	4 2 
		Ja	180 - 190	20 - 40	5 3 1 
Lasagne / ugnsbakad pasta / cannelloni / gratänger		Ja	190 - 200	45 - 65	2 
Lamm / kalv / nötkött 1 kg		Ja	190 - 200	80 - 110	3 
Helstekt kött med krispig skinn 2 kg		Ja	180 - 190	110 - 150	3 
Kyckling / kanin / anka 1 kg		Ja	200 - 230	50 - 100	2 
Kalkon / gås 3 kg		-	190 - 200	100 - 160	2 
Ugnsbakad fisk / fiskpaket (filé eller hel)		Ja	170 - 190	30 - 45	2 
Fyllida grönsaker (tomater, courgettes (courgetter), aubergines (auberginer))		Ja	180 - 200	50 - 70	3 

TILLBEHÖR					
Gallerhylla	Bakplåt på galler	Bakplåt/Långpanna eller bakplåt på galler	Långpanna/bakplåt	Långpanna/Bakplåt med 200 ml vatten	

FUNKTIONER						
Över/undervärme	Varmluft	Pizza	Grillhäll	Turbogrill	ECO VARMLUFT	



RECEPT	FUNKTIONER	FÖRVÄRMNING	TEMPERATUR (°C)	VARAKTIGHET (Min)	NIVÅ OCH TILLBEHÖR
Rostat bröd		5'	250	2 - 6	5
Fiskfiléer/skivor		-	230 - 250	15 - 30 *	4 3
Korv / grillspett / revbensspjäll / hamburgare		-	250	15 - 30 *	5 4
Grillad kyckling 1-1,3 kg		Ja	200 - 220	55 - 70 **	2 1
Rostbiff blodig 1 kg		Ja	200 - 210	35 - 50 **	3
Lammlägg, fläsklägg		Ja	200 - 210	60 - 90 **	3
Ugnsbakad potatis		Ja	200 - 210	35 - 55	2
Grönsaksgratäng		-	200 - 210	25 - 55	3
Kött och potatis		Ja	190 - 200	45 - 100 ***	4 1
Fisk och grönsaker		Ja	180	30 - 50 ***	4 2
Lasagne och kött		Ja	200	50 - 100 ***	4 1
Komplett måltid: fruktpaj (nivå 5) / lasagne (nivå 3) / kött (nivå 1)		Ja	180 - 190	40 - 120 ***	5 3 1
Grillat kött / fyllda köttbitar		-	170 - 180	100 - 150	3

\* Vänd maten efter halva tiden

\*\* Vänd maten efter två tredjedelar av tiden (vid behov).

\*\*\* Uppskattad tid: Maten kan tas ut från ugnen vid olika tidpunkter beroende på hur du vill ha maten tillagad.

## TILLAGNINGSTABELL ÅNGA+

MAT	RECEPT	MÄNGD	TID (min)	TILLBEHÖR	NIVÅ	VATTEN
BRÖD	Småbröd	80-100 g	30 - 45		2	200 ml
	Formbakad limpa	300-500 g	40 - 60			
	Bröd	500 g - 2 kg	50 - 100			
	Baguetter	200-300 g	30 - 45			
KÖTT	Stekar	1 kg	60 - 110			
	Revbensspjäll	500 g-1,5 kg	50 - 75			
	Kyckling	1-1,5 kg	55 - 80			
	Kyckling/Kalkon	3 kg	100 - 140			
FISK	Filéstek	0,5-2 cm	15 - 25			
	Filéstek	2-4 cm	20 - 35			
	Hel fisk	300-600 g	20 - 30			
	Hel fisk	600-1200 g	25 - 45			
GRÖNSAKER	Ångkokad potatis	0,5-1,5 kg	45 - 60			
	Fylld paprika	1-2 kg	35 - 55			
	Ångkokt broccoli	0,3-1 kg	30 - 50			
	Ångkokt zucchini	0,5-1,5 kg	30 - 50			
BAKELSER	Kakor	en plåt	25 - 35			
	Muffins	30-60 g	25 - 45			
	Sockerkaka	500-700 g	30 - 50			
	Mördegstårta	en form	35 - 55			

Aktivera funktionen ÅNGA+ när ugnen är kall. Om du öppnar luckan och fyller på vatten under matlagningen kan det slutliga matlagningsresultatet bli sämre.

TILLBEHÖR					
Gallerhylla	Bakplåt på galler	Bakplåt/Långpanna eller bakplåt på galler	Långpanna/bakplåt	Långpanna/Bakplåt med 200 ml vatten	

FUNKTIONER						
Över/undervärme	Varmluft	Pizza	Grillhäll	Turbogrill	ECO VARMLUFT	

# RENGÖRING OCH UNDERHÅLL

Se till att apparaten har svalnat innan du utför underhåll eller rengöring.

Använd inte ångtvätt.

Använd inte stålull, slipsvampar eller slipande/frätande rengöringsmedel, eftersom dessa kan skada apparatens ytor. Ha på dig skyddshandskar.

Ugnen måste kopplas bort från elnätet innan du utför någon form av underhållsarbete.

## UTSIDAN

Rengör ytorna med en fuktig trasa av mikrofiber. Om de är mycket smutsiga, tillsätt några droppar pH-neutralt rengöringsmedel. Torka med en torr duk.

Använd inte frätande eller slipande rengöringsmedel. Om en produkt av denna typ av misstag skulle spillas på apparaten ska du omedelbart rengöra med en fuktig trasa av mikrofiber.

## INSIDAN

• Efter varje användning, låt ugnen svalna och rengör den sedan, helst medan den fortfarande är varm, för att ta bort eventuella avlagringar eller fläckar som orsakas av matrester. För att torka eventuell kondens som kan ha bildats efter tillagning av livsmedel med högt vatteninnehåll ska du lämna luckan öppen och sedan torka av med en trasa eller svamp.

• För att ta bort återstående kalk från ugnsbotten efter **STEAM** -tillagning rekommenderar vi att rengöra ugnens insida med de produkter som tillhandahålls av vår

eftermarknadsservice (följ de instruktioner som bifogas produkten).

Vi råder till att göra denna rengöring minst var 5:e eller 10:e tillagning med **STEAM** .

• Om det finns envist smuts på de inre ytorna råder vi till att köra det automatiska rengöringsprogrammet för bästa rengöringsresultat. Undvik att aktivera pyrolysrengöringsfunktionen om det finns rester av kalk. Ta bort kalkresterna enligt beskrivningen ovan innan funktionen aktiveras.

• Luckan kan lätt tas bort och sättas tillbaka för att rengöra glaset.

• Rengör luckans glas med ett lämpligt flytande rengöringsmedel.

## TILLBEHÖR

Blötlägg tillbehören i diskmedel blandat med vatten efter användning och hantera dem med ugnshandskar om de fortfarande är varma. Matrester kan avlägsnas med en diskborste eller svamp.

## TA BORT OCH MONTERA LUCKAN

**1. För att ta bort luckan, öppna den helt och sänk spjärrarna tills de är i olåst läge.**

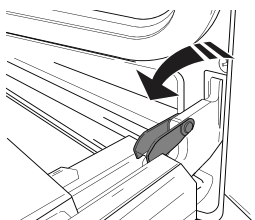

**2. Stäng luckan så långt det går.**

Ta ett fast tag i luckan med båda händerna – håll inte i handtaget. Ta helt enkelt av luckan genom att fortsätta att stänga den samtidigt som du drar den uppåt (a) tills den lossnar från fästet (b).

Lägg ned luckan på sidan på ett mjukt underlag.

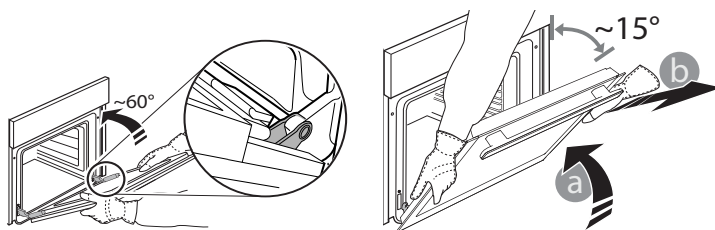

**3. Sätt tillbaka luckan genom att flytta den mot ugnen och placera gångjärnens krokar i höjd med fästet och fästa den övre delen på fästet.**

**4. Sänk luckan och öppna den sedan helt.**

Sänk spjärrarna till deras ursprungliga läge: Se till att de har sänkts helt.

**5. Försök att stänga luckan och kontrollera att den är i linje med kontrollpanelen. Om den inte är det, upprepa stegen ovan.**

## BYTE AV LAMPA

1. Koppla bort ugnen från elnätet.

2. Skruva av lampans kåpa, byt ut glödlampan och skruva fast kåpan på lampan igen.

3. Anslut ugnen till elnätet igen.

Observera: Använd 25 W/230 V typ G9, T300 °C halogenlampor. Glödlampan som används i produkten är särskilt utformad för hushållsapparater och lämpar sig inte för allmän rumsbelysning i hemmet (EG-förordning 244/2009). Glödlamporna finns att köpa av vår kundservice. - Hantera inte glödlamporna med bara händerna eftersom dina fingeravtryck kan skada dem. Använd inte ugnen förrän lampkåpan har satts tillbaka på plats.

## RENGÖRING AV LUCKANS GLAS

1. Efter att ta tagit av luckan och lagt ned den på en mjuk yta med handtaget nedåt ska du trycka samtidigt på de två låsklämmorna och ta bort luckans övre kant genom att dra den mot dig.

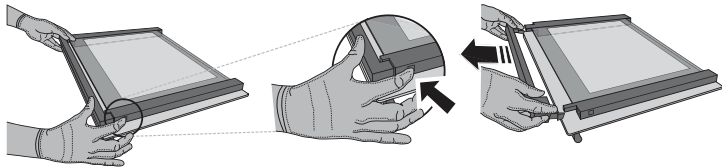

2. Ta ett stadigt tag i det inre glaset med båda händerna, lyft det uppåt och lägg ned det på en mjuk yta innan det rengörs.

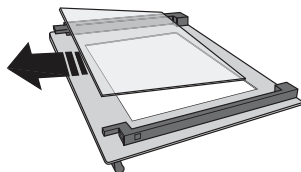

3. Montera först mellanglasets (märkt med "1R") innan den inre glasrutorna monteras: För att placera glasrutorna korrekt ska du se till att "R"-markeringen är synlig i det vänstra hörnet. Sätt först in glasets långsida med "R"-markeringen i hållarna och sänk det sedan till avsedd plats. Gör samma sak på båda glasrutorna.

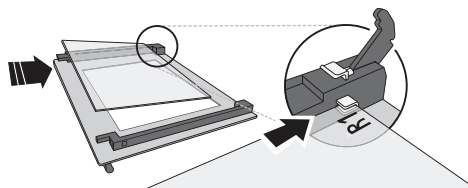

4. Sätta tillbaka det övre hörnet: Ett klick anger när den sitter korrekt. Se till att tätningen är säker innan luckan sätts tillbaka.

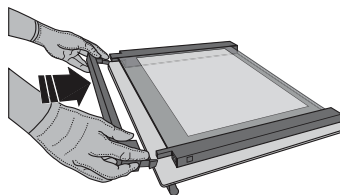

## FELSÖKNING

PROBLEM	MÖJLIG ORSAK	LÖSNING
Ugnen fungerar inte.	Strömavbrott. Inte ansluten till elnätet.	Kontrollera att spänningen kommer fram till eluttaget då ugnen är ansluten till elnätet. Stäng av ugnen och slå på den igen för att se om felet kvarstår.
Displayen visar bokstaven "F" följt av ett nummer eller en bokstav.	Fel på ugnen.	Kontakta närmaste kundservice och ange numret efter bokstaven "F".
Displayen visar meddelandet "Hot" och den valda funktionen startar inte.	Temperaturen är för hög.	Låt ugnen svalna innan funktionen aktiveras. Välj en annan funktion.
Displayen visar oklar text och verkar vara trasig.	Ställ in ett annat språk.	Kontakta närmsta eftermarknadsservice.

\* Endast på vissa modeller

Du kan få åtkomst till policy, standarddokumentation och ytterligare produktinformation genom att:

- Använda QR-koden i din apparat
- Besöka vår webbsida [docs.whirlpool.eu](https://docs.whirlpool.eu)
- Eller kontakta vår kundservice (Se telefonnumret i garantihäftet). När du kontaktar vår kundservice, ange koderna som står på produktens typskylt.

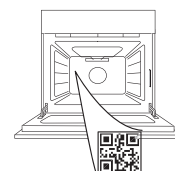

Whirlpool



400011710179



**ДЯКУЄМО ЗА ПРИДБАННЯ ВИРОБУ WHIRLPOOL**

Для отримання більш повної допомоги зареєструйте свій прилад на сайті [www.whirlpool.eu/register](http://www.whirlpool.eu/register)

**ВІДСКАНУЙТЕ QR-КОД НА СВОЄМУ ПРИЛАДІ, ЩОБ ОТРИМАТИ ДОДАТКОВУ ІНФОРМАЦІЮ**

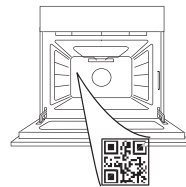

**Перед використанням пристрою уважно прочитайте інструкції з техніки безпеки.**

**ОПИС ВИРОБУ**

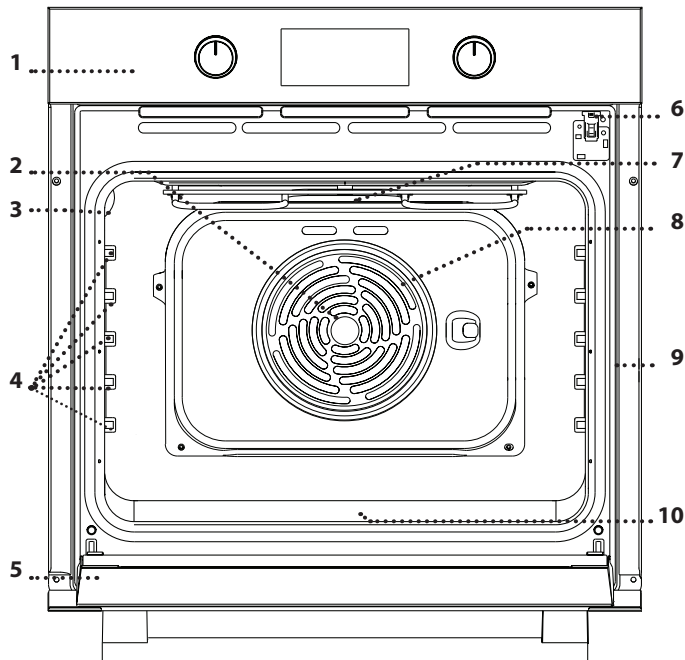

1. Панель керування
2. Вентилятор
3. Лампочка
4. Напрявні для решітки (рівень вказано на стінці робочої камери)
5. Дверцята
6. Замок дверцят (зачиняє дверцята під час автоматичного очищування та після нього)
7. Верхній нагрівальний елемент/гриль
8. Круговий нагрівальний елемент (не видно)
9. Паспортна табличка (не знімати)
10. **STEAM** заглиблення для питної води

**ОПИС ПАНЕЛІ КЕРУВАННЯ**

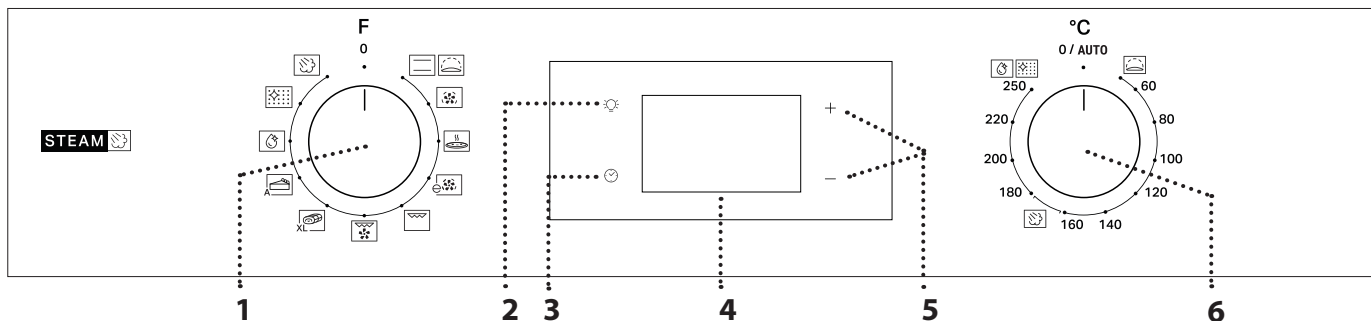

**1. РУЧКА ВИБОРУ**

Щоб увімкнути духову шафу, виберіть будь-яку функцію. Щоб вимкнути духову шафу, поверніть ручку в положення 0.

**2. СВІТЛО**

Коли духову шафу ввімкнено, натисніть , щоб увімкнути або вимкнути лампу в духовій шафі.

**3. НАЛАШТУВАННЯ ЧАСУ**

Для доступу до налаштувань часу приготування, затримки запуску та таймера.

Для відображення часу, коли духову шафу вимкнено.

**4. ДИСПЛЕЙ**

**5. КНОПКИ РЕГУЛЮВАННЯ**

Для зміни налаштувань часу приготування.

**6. РУЧКА ТЕРМОСТАТА**

Поверніть, щоб вибрати бажану температуру, коли активовано функції ручного режиму.

Зверніть увагу: Тип ручки може відрізнятися в залежності від моделі. Якщо ручки є ручками натискного типу, натисніть на центр ручки, щоб вивести її з гнізда.

# ПРИЛАДДЯ

## РЕШІТКА

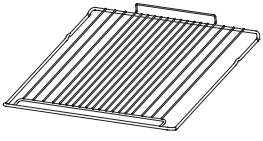

Використовується для готування страв або як підставка для каструль, форм для випікання тортів та іншого жаростійкого кухонного посуду.

## ПІДДОН \*

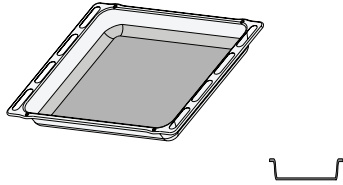

Використовується у якості дека для готування м'яса, риби, овочів, фокачі тощо або як підставки під решіткою для соку, що витікає під час готування.

## ДЕКО ДЛЯ ВИПІКАННЯ \*

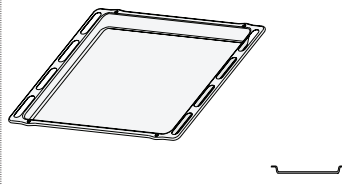

Використовується для готування хлібобулочних і кондитерських борошняних виробів, а також печені, запеченої в пергаменті риби тощо.

## ТЕЛЕСКОПІЧНІ НАПРЯМНІ\*

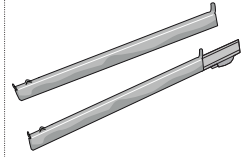

Для полегшення встановлення або витягування приладдя.

\*Наявний лише в деяких моделях

Кількість та тип приладдя може відрізнятися залежно від придбаної моделі.

Інші аксесуари можна придбати окремо в центрі післяпродажного обслуговування.

## ВСТАНОВЛЕННЯ РЕШІТКИ ТА ІНШОГО ПРИЛАДДЯ

Спочатку вставте решітку на бажаному рівні, утримуючи її трохи нахиленою вгору, та натисніть на підняту задню сторону (спрямовану вгору) донизу.

Після цього посуňte її горизонтально вздовж напрямних

якомога далі.

Інше приладдя, наприклад, деко для випікання, слід вставляти горизонтально, просуваючи його по напрямним.

## ВИСУВНІ ПОЛИЦІ ТА ТРИМАЧІ ПОЛИЦЬ

Перед використанням духовки зніміть захисну стрічку [a], а потім видаліть захисну фольгу [b] з телескопічних напрямних.

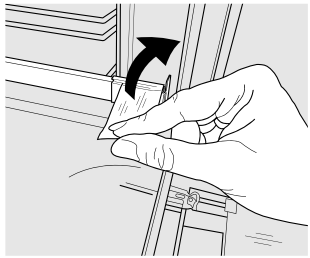

[a]

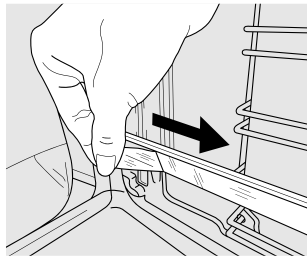

[b]

### ЗНЯТТЯ ТЕЛЕСКОПІЧНИХ НАПРЯМНИХ [c]

Потягніть нижню частину телескопічної напрямної, щоб відчепити нижні гачки (1), і потягніть телескопічні напрямні вгору, знявши їх із верхніх гачків (2).

### ПОВТОРНЕ ВСТАНОВЛЕННЯ ТЕЛЕСКОПІЧНИХ НАПРЯМНИХ [d]

Зачепіть верхні гачки на напрямних для решітки (1), потім притисніть нижню частину телескопічних напрямних до напрямних для решітки, поки нижні гачки чутно не зафіксуються (2).

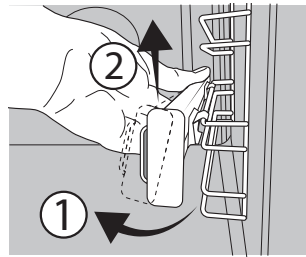

[c]

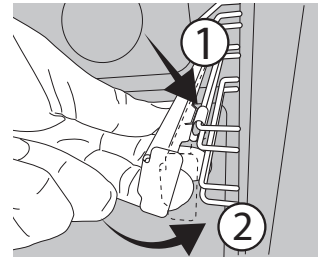

[d]

### ЗНЯТТЯ ТА ВСТАНОВЛЕННЯ НАПРЯМНИХ ДЛЯ РЕШІТКИ

1. Щоб зняти напрямні для решітки, міцно тримаючись за зовнішню частину напрямної, потягніть її на себе, щоб витягти опору і два внутрішні штифти зі своїх гнізд.
2. Щоб встановити на місце напрямні для решітки, розташуйте їх біля заглиблень, попередньо встановивши на місця два штифти. Після чого розмістіть зовнішню частину біля її гнізда, вставте опору і міцно притисніть її до стінки з заглибленнями, щоб впевнитися, що напрямна належним чином закріплена.



## FUNCTIONS (ФУНКЦІЇ)



### CONVENTIONAL (СТАНДАРТНИЙ)

Для готування будь-якої страви лише на одній полиці.



### RISING (ПІДНІМАННЯ ТІСТА)

Для сприяння ефективному підніманню солодкого або пікантного тіста. Поверніть *ручку термостата* на позначку, щоб активувати цю функцію.



### FORCED AIR (ПРИМУСОВА ВЕНТИЛЯЦІЯ)

Для готування різних продуктів з однаковою температурою готування на декількох полицках (максимум трьох) одночасно. Ця функція дає змогу одночасно готувати різні страви і при цьому уникати змішування ароматів.



### PIZZA (ПІЦА)

Для випікання піци та хліба різних типів і розмірів. У середині процесу приготування бажано поміняти місцями дека для випікання.



### ECO FORCED AIR (ПРИМУСОВА ВЕНТИЛЯЦІЯ ECO)

Для приготування печені та фаршированих шматків м'яса на одній полиці. Їжу захищає від надмірного пересихання періодична легка циркуляція повітря. При використанні функції ECO індикатор залишається вимкненим протягом готування, але його можна знову ввімкнути, натиснувши кнопку .



### GRILL (ГРИЛЬ)

Для смаження стейків, кебабів і ковбасок, запікання овочів і готування грінків. Під час смаження м'яса на грилі рекомендуємо користуватися піддоном для збирання соку: поставте піддон на будь-якому рівні під решіткою та налийте у нього 200 мл питної води.



### TURBO GRILL (ТУРБОГРИЛЬ)

Для смаження великих шматків м'яса (ніжок, ростбіфів, курчат). Рекомендуємо використовувати піддон для збирання соку: поставте піддон на будь-якому рівні під решіткою та налийте у нього 200 мл питної води.



### MAXI COOKING (ВЕЛИКІ ШМАТКИ М'ЯСА)

Для готування великих шматків м'яса (понад 2,5 кг). Рекомендуємо повертати м'ясо під час готування, щоб усі боки підсмажувалися рівномірно. Також рекомендуємо

час від часу поливати шматок м'яса соусом, щоб він не був надто сухим.



### PASTRY AUTO (АВТОМАТИЧНЕ ВИПІКАННЯ ДЕСЕРТІВ)

Ця функція автоматично вибирає ідеальну температуру і час випікання пирогів. Увімкніть функцію, коли духовка холодна.



### STEAM + (ПАРА+)

Функція «Пара+» дає змогу досягти відмінних результатів завдяки використанню пари під час циклу готування. Ця функція автоматично підтримує ідеальну температуру для приготування широкого спектру страв; час приготування основних страв зазначено у відповідній таблиці приготування. Завжди вмикайте функцію пари, коли духовка шафа холодна, і після додавання 200 мл питної води на дно шафи. Щоб активувати функцію «Пара+», поверніть ручку термостата в положення зі значком .

### FLEXI CLEAN PACK (НАБІР ФУНКЦІЙ УНІВЕРСАЛЬНОГО ОЧИЩЕННЯ)



### SMARTCLEAN (ІНТЕЛЛЕКТУАЛЬНЕ ОЧИЩЕННЯ)

Дія пари, що вивільняється в цьому спеціальному низькотемпературному циклі очищення, дає змогу легко видалити бруд і залишки їжі. Щоб активувати функцію «Smart Clean», налейте 100—120 мл питної води в нижню частину духової шафи, після чого встановіть ручку вибору й ручку термостата в положення зі значком . Краще використовувати цю функцію протягом 35 хвилин. Увімкніть функцію, коли духовка шафа холодна. Положення значка не відповідає температурі в духовій шафі під час циклу очищення.





### AUTOMATIC CLEANING - PYRO (АВТОМАТИЧНЕ ОЧИЩЕННЯ — ПІРОЛІЗ)



Для усунення бризок, що утворилися під час готування з використанням циклу за дуже високої температури. Щоб активувати цю функцію, поверніть ручку термостата в положення . Положення значка не відповідає фактичній температурі, досягнутій під час циклу очищення.

## ПЕРЕД ПОЧАТКОМ ВИКОРИСТАННЯ

### 1. НАЛАШТУВАННЯ ЧАСУ

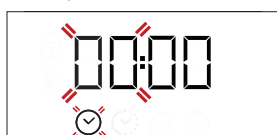
При першому ввімкненні приладу потрібно встановити час: Натискайте , поки значок  та дві цифри годин не почнуть блимати на дисплеї.



За допомоги кнопки + або - встановіть значення годин і натисніть  для підтвердження. Почнуть блимати дві цифри хвилин. За допомоги кнопки + або - встановіть значення хвилин і натисніть  для підтвердження.

Зверніть увагу: якщо значок  блимає, наприклад, після тривалих перебоїв у подачі електроенергії, потрібно встановити час.

### 2. ВСТАНОВІТЬ СПОЖИВАННЯ ПОТУЖНОСТІ

За замовчуванням піч запрограмована на роботу на потужності понад 3 кВт (Hi — високий рівень). Щоб духовка шафа була сумісна з домашнім приладдям потужністю нижче 2,9 кВт (Lo — низький рівень), потрібно змінити налаштування. Щоб перейти до меню зміни налаштувань, поверніть *перемикач* у положення , а потім назад у положення 0. Натисніть та утримуйте + та - протягом п'яти секунд одразу після цього.



За допомогою кнопок + або - змініть налаштування, потім натисніть та утримуйте кнопку  принаймні дві секунди для підтвердження.

### 3. ПРОГРІВАННЯ ДУХОВОЇ ШАФИ

Нова духовна шафа може виділяти запахи, що залишилися після її виготовлення: це не є несправністю. Тому, перш ніж готувати їжу, рекомендуємо прогріти порожню духову шафу, щоб усунути будь-які можливі запахи.

## ЩОДЕННЕ ВИКОРИСТАННЯ

### 1. ВИБІР ФУНКЦІЇ

Щоб обрати функцію, встановіть *ручку вибору* на символ, що відповідає бажаній функції: засвітиться дисплей і пролунає звуковий сигнал.



### 2. АКТИВУВАННЯ ФУНКЦІЇ

#### MANUAL (РУЧНИЙ РЕЖИМ)

Для початку виконання обраної функції поверніть *ручку термостата*, щоб встановити бажану температуру.



Зверніть увагу: Під час приготування можна змінити функцію, повертаючи *ручку вибору*, або відрегулювати температуру, повертаючи *ручку термостата*. Функцію не буде запущено, якщо *ручка термостата* перебуває в положенні **0 / AUTO** (за винятком функції «АВТОМАТИЧНЕ ВИПІКАННЯ ДЕСЕРТІВ»). Можна налаштувати час готування, час завершення готування (тільки у разі встановлення часу готування) і таймер.

### ПІДНІМАННЯ ТІСТА

Щоб запустити функцію «Піднімання тіста», поверніть *ручку термостата* в положення «Піднімання тіста» (40 градусів) і встановіть *ручку вибору функції* в положення «Стандартний». Якщо в духовій шафі встановлено іншу температуру, функцію не буде запущено.

Зверніть увагу: Можна налаштувати час готування, час завершення готування (тільки у разі встановлення часу готування) і таймер.

### STEAM

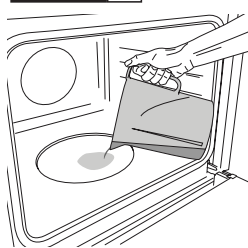



Для запуску функції парової обробки налейте 200 мл питної води на дно духової шафи. Виберіть функцію, обертаючи за годинниковою стрілкою *ручку вибору* на відповідному значку і *ручку термостата* в будь-якому положенні в діапазоні від 160 до

180 °C (як показано на значку). Функція запуститься, і на дисплеї відобразиться поточний час. Попереднє прогрівання не потрібне. Для завершення приготування поверніть *ручку вибору* в положення **0**. Під час приготування за допомогою пари не відчиняйте дверцята й ніколи не доливайте воду.

Зверніть увагу: Відкриття дверцят і доливання води під час готування може мати негативний вплив на остаточний результат приготування.

Зніміть із духової шафи захисну картонну упаковку або прозору плівку та витягніть з неї все приладдя. Нагрійте духову шафу до 250 °C протягом приблизно однієї години. При цьому піч має бути порожньою. Зверніть увагу: Рекомендується провітрити приміщення після першого використання приладу.

### 3. ПОПЕРЕДНЄ ПРОГРІВАННЯ І ЗАЛИШКОВЕ ТЕПЛО

Коли почнеться виконання функції, звуковий сигнал і блимаючий значок  на дисплеї вкажуть на те, що активовано фазу попереднього прогрівання. Наприкінці цієї фази пролунає звуковий сигнал і значок  на дисплеї почне постійно світитися, це вказуватиме на те, що духовна шафа досягла заданої температури: у цей момент покладіть їжу всередину і переходьте до готування.

Зверніть увагу: Якщо поставити їжу в шафу до закінчення попереднього прогрівання, це може погіршити остаточний результат готування.

Після завершення приготування і при відключеній функції значок  може залишатися видимим на дисплеї навіть після того, як охолоджувальний вентилятор вимкнувся, щоб вказати, що у відділенні залишається залишкове тепло.

Зверніть увагу: час, протягом якого значок вимикається, варіюється, тому що він залежить від ряду факторів, таких як температура навколишнього середовища і функція, що використовується. У будь-якому разі вибір вважається вимкненим, коли покажчик на *ручці вибору* знаходиться в положенні «0».

### 4. ПРОГРАМУВАННЯ ГОТУВАННЯ

Перед початком програмування готування потрібно вибрати функцію.



#### DURATION (ТРИВАЛІСТЬ)

Натисніть і утримуйте кнопку , поки на дисплеї не почне блимати значок  і «00:00».





За допомогою кнопки **+** або **-** встановіть бажаний час готування, потім натисніть  для підтвердження.

Активуйте функцію, встановивши *ручку термостата* на бажану температуру: пролунає звуковий сигнал і на дисплеї з'явиться повідомлення про те, що приготування їжі завершено.

Зверніть увагу: Щоб скасувати встановлений час готування, натискайте кнопку , поки на дисплеї не почне блимати значок , потім за допомогою кнопки **-** скиньте час готування на значення «00:00». Цей час готування включає фазу попереднього нагрівання.

#### PROGRAMMING THE END COOKING TIME/DELAYED START (ПРОГРАМУВАННЯ ЧАСУ ЗАВЕРШЕННЯ ГОТУВАННЯ/ ЗАТРИМКИ ЗАПУСКУ)

Після встановлення часу готування початок виконання функції може бути відкладено за рахунок програмування часу завершення її виконання: Натискайте кнопку , поки на дисплеї не почне блимати значок  і значення поточного часу запуску.

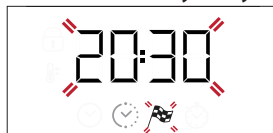

За допомогою кнопки + або – встановіть бажаний час завершення готування і натисніть ☺ для підтвердження.

Активуйте функцію, встановивши *ручку термостата* на бажану температуру: Функцію буде призупинено до її автоматичного запуску після періоду часу, який розраховано так, щоб закінчити приготування у встановлений час.

Зверніть увагу: Для скасування цього налаштування вимкніть духову шафу, встановивши *ручку вибору* у положення 0.

Затримка запуску недоступна для функцій «Гриль» і «Турбогриль».

## ЗАВЕРШЕННЯ ГОТУВАННЯ

Пролунає звуковий сигнал і на дисплеї з'явиться повідомлення про те, що виконання функції завершено.



Поверніть *ручку вибору*, щоб обрати іншу функцію, або у положення 0, щоб вимкнути духову шафу.

Зверніть увагу: Якщо таймер увімкнено, на дисплеї поперемінно з'являтиметься напис END і час, що залишився.

## 5. НАЛАШТУВАННЯ ТАЙМЕРА

Ця опція не перериває та не програмує функції готування, але дає змогу використовувати дисплей для відображення таймера під час виконання функції або коли духову шафу вимкнено.

Натискайте ☺, поки ⌚ і значок «00:00» та «00:00» не почне блимати на дисплеї.



За допомоги кнопки + або – встановіть бажаний час і натисніть ☺ для підтвердження. Після того як таймер завершить зворотний відлік обраного часу, пролунає звуковий сигнал.

Примітки: Щоб вимкнути таймер, натискайте кнопку ☺, поки значок ⌚ не почне миготіти, потім за допомоги кнопки – скиньте час до значення «00:00».

## 6. ФУНКЦІЯ АВТОМАТИЧНОГО ОЧИЩЕННЯ — ПІРОЛІЗ

**Не торкайтеся духової шафи під час циклу піролізу.**

**Не підпускайте дітей і тварин до духової шафи під час циклу піролізу та після нього (поки приміщення не провітриться).**

Вийміть усі аксесуари (включно з напрямними решітки) з духової шафи, перш ніж активувати функцію. Якщо духову шафу встановлено під варильною поверхнею, перевірте, чи вимкнено всі газові пальники або електричні конфорки під час циклу самоочищення.

Для оптимального чищення дверцят духової шафи видаліть бруд вологою губкою перед використанням функції піролізного чищення.

У разі наявності залишків вапняних відкладень уникайте активації піроциклу для проведення очищення.

Ми рекомендуємо використовувати функцію піролізу, тільки якщо прилад сильно забруднений або виділяє неприємні запахи під час готування.

Щоб активувати функцію автоматичного очищення, поверніть *регулятор вибору* та *ручку термостата* на позначку 🧼. Функція буде активована автоматично, дверцята зачинені та світло всередині духової шафи вимкнене: на дисплеї відобразатиметься час до завершення виконання функції поперемінно з написом Pyro.



Після завершення циклу дверцята залишаються заблокованими, поки температура всередині духової шафи не повернеться до безпечного рівня. Провітрійте приміщення протягом циклу піролізного чищення та після його завершення.

# ТАБЛИЦЯ ГОТУВАННЯ

РЕЦЕПТ	ФУНКЦІЯ	ПОПЕРЕДНЄ ПРОГРІВАННЯ	ТЕМПЕРАТУРА (°C)	ТРИВАЛІСТЬ (хв)	РІВЕНЬ І ПРИЛАДДЯ
Leavened cakes (Пироги з дріжджового тіста)		Так	170	30 - 50	
		Так	160	30 - 50	
		Так	160	40 - 60	
Пиріг із начинкою (чізкейк, штрудель, фруктовий пиріг)		Так	160 - 200	35 - 90	
		Так	160 - 200	40-90	
Biscuits / tartlets (Печиво/ тарталетки)		Так	160	25-35	
		Так	160	25-35	
		Так	150	35 - 45	
Choux buns (Заварні тістечка)		Так	180-210	30 - 40	
		Так	180-200	35 - 45	
		Так	180-200	35 - 45	
Meringues (Безе)		Так	90	150 - 200	
		Так	90	140 - 200	
		Так	90	140 - 200	
Pizza / Focaccia (Піца / фокачча)		Так	190 - 250	15 - 50	
		Так	190 - 250	20 - 50	
Frozen pizza (Заморожена піца)		Так	250	10 - 20	
		Так	230-250	10-25	
Солоні пироги (овочевий пиріг, пиріг кіш)		Так	180-200	40-55	
		Так	180-200	45-60	
		Так	180-200	45-60	
Vols-au-vents / puff pastry crackers (Воловани / печиво з листкового тіста)		Так	190 - 200	20-30	
		Так	180-190	20-40	
		Так	180-190	20-40	
Лазанья / запіканки з макаронами / канелони / відкриті пироги		Так	190 - 200	45-65	
Lamb / veal / beef (Ягнятина/ телятина/яловичина) 1 кг		Так	190 - 200	80-110	
Смажене м'ясо з хрусткою шкіркою 2 кг		Так	180-190	110 - 150	
Курятина / кролик / качка 1 кг		Так	200 - 230	50 - 100	
Turkey / goose (Індичка / гуска) 3 кг		-	190 - 200	100-160	
Запечена риба / у пергаменті (філе, ціла)		Так	170 - 190	30 - 45	
Фаршировані овочі (помідори, кабачки, баклажани)		Так	180-200	50-70	
Toasted bread (Підсмажений хліб)		5'	250	2-6	
Fish fillets / slices (Рибне філе / скибки)		-	230-250	15 - 30 *	

ПРИЛАДДЯ	Решітка	Форма для випікання на решітці	Деко для випікання/ лоток або форма для випікання на решітці	Піддон/деко для випікання	Піддон / деко для випікання з 200 мл води
FUNCTIONS (ФУНКЦІЇ)	Традиційний	Примусове нагнітання повітря	Піца	Гриль	Турбо гриль
					Примусове нагнітання повітря Eco



РЕЦЕПТ	ФУНКЦІЯ	ПОПЕРЕДНЄ ПРОГРІВАННЯ	ТЕМПЕРАТУРА (°C)	ТРИВАЛІСТЬ (хв)	РІВЕНЬ І ПРИЛАДДЯ
Ковбаски / кебаби / поребрина / гамбургери		-	250	15 - 30 *	5  4
Смажена курятина 1-1,3 кг		Так	200 - 220	55 - 70 **	2  1
Roast beef rare (Ростбїф з кров'ю) 1 кг		Так	200—210	35 - 50 **	3
Leg of lamb / knuckle (Нога ягняти / гомілка)		Так	200—210	60 - 90 **	3
Roast potatoes (Смажена картопля)		Так	200—210	35 - 55	2
Vegetable gratin (Овочева запіканка)		-	200—210	25-55	3
Meat and potatoes (М'ясо та картопля)		Так	190 - 200	45 - 100 ***	4  1
Fish and vegetables (Риба й овочі)		Так	180	30 - 50 ***	4  2
Lasagne and meat (Лазанья та м'ясо)		Так	200	50 - 100 ***	4  1
Комплексна страва: Фруктовий пиріг (рівень 5) / лазанья (рівень 3) / м'ясо (рівень 1)		Так	180-190	40 - 120 ***	5  3  1
Roast meat / stuffed roasting joints (Смажене м'ясо/фаршировані шматки м'яса)		-	170 - 180	100 - 150	3

\* Переверніть страву через половину часу приготування

\*\* Переверніть страву через дві третини часу приготування (якщо необхідно).

\*\*\* Передбачувана тривалість часу: страви можна виймати з духової шафи через різні проміжки часу, залежно від особистого смаку.



## ТАБЛИЦЯ ПРИГОТУВАННЯ З ФУНКЦІЯМИ «ПАРА+»

ПРОДУКТ	РЕЦЕПТ	КІЛЬКІСТЬ	ЧАС (хв.)	ПРИЛАДДЯ	РІВЕНЬ	ВОДА
 ХЛІБ	Булочки	80—100 г	30 - 45		2	 200 мл
	Хліб для сендвічів в формі	300—500 г	40 - 60			
	Хліб	500 г—2 кг	50 - 100			
	Багети	200—300 г	30 - 45			
 М'ЯСО	Печеня	1 кг	60—110			
	Реберця	500 г—1,5 кг	50—75			
	Курятина	1—1,5 кг	55—80			
	Курка/індичка	3 кг	100—140			
 РИБА	Вирізка	0,5—2 см	15—25			
	Вирізка	2—4 см	20—35			
	Ціла риба	300—600 г	20—30			
	Ціла риба	600—1 200 г	25—45			
 ОВОЧІ	Картопля, зварена на парі	0,5—1,5 кг	45—60			
	Фаршировані перці	1—2 кг	35 - 55			
	Броколі на парі	0,3—1 кг	30 - 50			
	Цукіні на парі	0,5—1,5 кг	30 - 50			
 ВИПІЧКА	Печиво	піддон	25—35			
	Кекс	30—60 г	25—45			
	Бісквітний торт	500—700 г	30 - 50			
	Пісочний пиріг	форма	35 - 55			

Запускайте режим «ПАРА+», лише коли духова шафа охолонула. Відкриття дверцят і доливання води під час готування може мати негативний вплив на остаточний результат приготування.

ПРИЛАДДЯ	 Решітка	 Форма для випікання на решітці	 Деко для випікання/ лоток або форма для випікання на решітці	 Піддон/деко для випікання	 Піддон / деко для випікання з 200 мл води
FUNCTIONS (ФУНКЦІЇ)	 Традиційний	 Примусове нагнітання повітря	 Піца	 Гриль	 Турбо гриль
					 Примусове нагнітання повітря Eco



# ЧИЩЕННЯ ТА ОБСЛУГОВУВАННЯ

Перш ніж виконувати обслуговування або очищення, переконайтеся, що духовка охолола.

Забороняється застосовувати парочисувачі.

Забороняється використовувати дряпані мочалки або засоби для чищення з абразивною чи корозійною дією, оскільки вони можуть пошкодити поверхні виробу.

Надягайте захисні рукавички.

Перед виконанням будь-яких операцій обслуговування необхідно від'єднати духову шафу від електромережі.

## ЗОВНІШНІ ПОВЕРХНІ

Протирайте поверхні вологою тканиною з мікрОВОлокна. Якщо вони дуже брудні, додайте кілька крапель рН-нейтрального мийного засобу. На завершення протріть сухою серветкою.

Не користуйтеся корозійними або абразивними засобами для чищення. Якщо будь-які з цих засобів випадково потраплять на поверхні приладу, негайно зітріть їх вологою тканиною з мікрОВОлокна.

## ВНУТРІШНІ ПОВЕРХНІ

• Після кожного використання дайте духовій шафі охолонути, а потім очистіть її від будь-якого осаду чи плям від продуктів, бажано поки вона ще тепла. Щоб висушити конденсат, який утворився внаслідок готування страв із високим вмістом води, дайте духовій шафі повністю охолонути, а потім витріть її тканиною або губкою.

• Щоб видалити з дна накип, що залишився після **STEAM** циклів приготування, ми рекомендуємо очистити камеру духовки засобами, рекомендованими службою післяпродажного обслуговування (дотримуйтесь

інструкцій, наведених на виробі).

Очищення рекомендується принаймні кожні 5 – 10 **STEAM** циклів приготування.

• Якщо на внутрішніх поверхнях присутні стійкі забруднення, ми рекомендуємо увімкнути функцію автоматичного очищення для отримання оптимального результату. При наявності залишків вапняних відкладень, уникайте проведення очищення шляхом активації піроциклу. Перед активацією видаліть вапняний наліт, як це описано вище.

• Для полегшення очищення скла дверцят можна легко зняти і потім встановити на місце.

• Очищуйте скло дверцят з використанням відповідного рідкого мийного засобу.

## ПРИЛАДДЯ

Замочуйте приладдя у водному розчині мийного засобу відразу після використання, тримаючи його за допомогою прихватки, якщо воно досі гаряче. Залишки їжі можна видалити щіткою або губкою.

## ЗНЯТТЯ ТА ВСТАНОВЛЕННЯ ДВЕРЦЯТ

**1.** Щоб зняти дверцят, повністю відчиніть їх і опустіть засувки, поки вони не будуть у положенні розблокування.

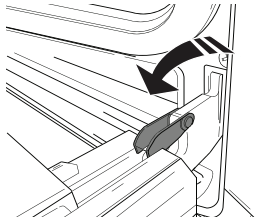

**2.** Зачиніть дверцят до упору.

Міцно візьміться за дверцят обома руками, не тримайте їх за ручку. Щоб зняти дверцят, зачіняйте і водночас тягніть їх угору (а), поки вони не вивільняться із опорних місць.

Покладіть зняті дверцят на м'яку поверхню.

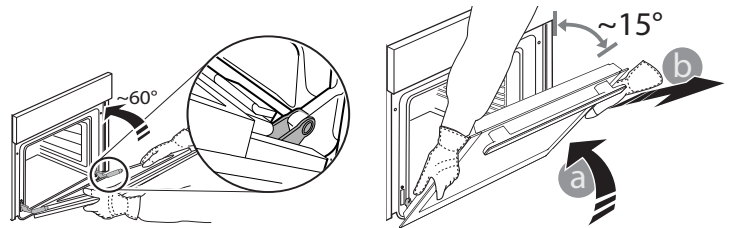

**3.** Щоб встановити дверцят на місце, піднесіть їх до духової шафи, вирівняйте гачки петель з їхніми пазами та закріпіть верхню частину в пазі.

**4.** Опустіть дверцят, а потім повністю відчиніть їх.

Опустіть засувки в початкове положення: Переконайтеся, що вони повністю опущені.

**5.** Спробуйте зачинити дверцят й перевірте, чи перебувають вони на одній лінії з панеллю керування. Якщо це не так, знову виконайте описані вище кроки.

## ЗАМІНА ЛАМПИ

**1.** Відключіть духову шафу від електромережі.

**2.** Відкрутіть плафон індикатора, замініть лампу та прикрутіть плафон на місце.

**3.** Знову підключіть духову шафу до електромережі.

Зверніть увагу: Використовуйте галогенові лампи типу G9, 25 Вт/230 В, Т300 °С. Лампа, що використовується у виробі, розроблена спеціально для побутових електричних приладів і не підходить для побутового освітлення приміщень (Регламент ЄС 244/2009). Лампи можна придбати в центрі післяпродажного обслуговування. - Не торкайтеся ламп голими руками, оскільки відбитки пальців можуть пошкодити їх. Не користуйтеся духовою шафою, доки не встановите плафон на місце.

## ОЧИЩЕННЯ СКЛА ДВЕРЦЯТ

1. Знявши дверцята і поклавши їх на м'яку поверхню ручкою донизу, одночасно натисніть на два фіксатори і зніміть верхній край дверцят, потягнувши їх на себе.

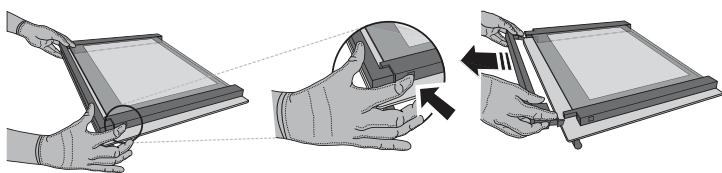

2. Підніміть і міцно утримуйте внутрішнє скло обома руками, для очищення зніміть і покладіть його на м'яку поверхню.

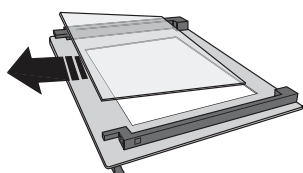

3. Встановіть проміжну панель (позначену "1R") перед встановленням внутрішньої панелі: Щоб правильно встановити скляні панелі, переконайтеся, що маркування «R» можна побачити у лівому кутку. Спочатку вставте довгу сторону скла, позначену символом «R», в опорні гнізда, потім опустіть його у відповідне положення. Повторіть цю процедуру для обох скляних панелей.

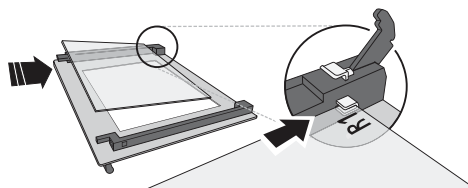

4. Встановіть на місце верхню кромку: Клацання свідчить про правильне встановлення. Перш ніж встановити дверцята, переконайтеся у надійності ущільнення.

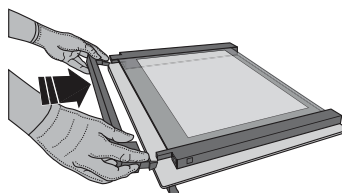

## ПОШУК І УСУНЕННЯ НЕСПРАВНОСТЕЙ

ПРОБЛЕМА	МОЖЛИВА ПРИЧИНА	РІШЕННЯ
Духова шафа не працює.	Відключення живлення. Від'єднання від електромережі.	Перевірте, чи є напруга в електромережі, а також чи підключено духову шафу до електромережі. Вимкніть духову шафу і знову увімкніть її, щоб перевірити, зникла несправність чи ні.
На дисплеї відображається літера F і число або інша літера після неї.	Несправність духової шафи.	Зверніться до найближчого центру післяпродажного обслуговування клієнтів і повідомте спеціалістам число, яке відображається після літери F.
На дисплеї відображається повідомлення «Hot» та обрана функція не запускається.	Зависока температура.	Залиште духову шафу охолонути, після чого активуйте функцію. Оберіть іншу функцію.
На дисплеї відображається нечіткий текст, здається, дисплей зламався.	Встановіть іншу мову.	Зверніться до найближчого центра післяпродажного обслуговування клієнтів.

\*Доступно лише в деяких моделях

**З правилами, стандартною документацією та додатковою інформацією про виріб можна ознайомитися наступним чином:**

- За допомогою QR-коду на вашому виробі
- Відвідавши наш веб-сайт [docs.whirlpool.eu](https://docs.whirlpool.eu)
- Або зверніться до нашої служби післяпродажного обслуговування клієнтів (Номер телефону зазначено у гарантійному талоні). Звертаючись до центру післяпродажного обслуговування, повідомте коди, зазначені на паспортній табличці виробу.

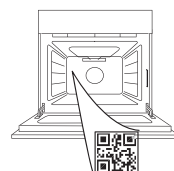

Whirlpool



400011710179/B