



TAK FORDI DU HAR KØBT ET WHIRLPOOL PRODUKT.

Registrér venligst dit produkt på www.whirlpool.eu/register, for at modtage en mere komplet assistance



Læs sikkerhedsanvisningerne med omhu, før apparatet tages i brug.

BETJENINGSPANEL

- 1 Programknap
- 2 Tændt/Slukket knap
- 3 Start/Pause knap

Tilvalgsknapper

- 4 FreshCare+
- 5 Lyd prog. Slut
- 6 Hurtigvask
- 7 Alternativer (Indstillinger ved langvarigt tryk)
- 8 Indstil Tørhed
- 9 Tidsindstillet Tørring
- 10 Forsinket Start

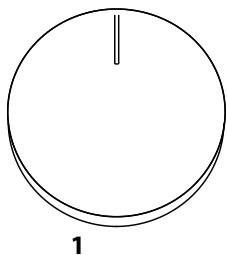

Navigationsknapper og Tastelås

- 11 OP
- 12 NED
- 13 BEKRÆFT (Tastelås ved langvarigt tryk)

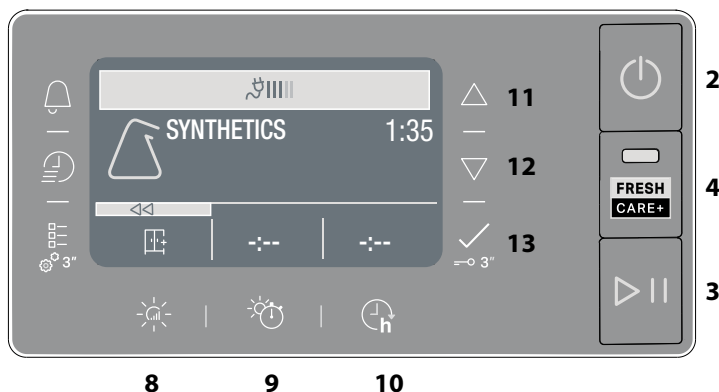

INDIKATORER

Cyklusfase: ☀ Tørring - 🌀 Afkøling

🚰 Tøm vandtanken - 🌀 Rengør lågens filter: - 🧼 Rens sekundært filter - 🛑 Tilstoppede filtre - 🧴 Selvrens - 🌀 Økoskærm

Se afsnittet Fejlfinding: 🌀 Fejl kontakt Service - DEMO Demo Tilstand

FØRSTEGANGSBRUG

Ved apparatets første tænding vil betjeningspanelet automatisk vise menuen med sprogtilvalg. Man kan visualisere de sprog der findes på maskinen med **OP** og **NED** knapperne. Tryk taste for at bekræfte. Det er ikke muligt at bruge maskinen uden at have valgt sprog.

Kontrollér, at vandtanken er sat korrekt i.

Tørretumbleren skal installeres i et rum med en temperatur mellem 5 °C og 35 °C for at sikre, at den fungerer korrekt. Inden tørretumbleren tages i brug skal man sikre sig, at den har stået i lodret position i mindst 6 timer.

Hvis man ønsker at ændre lågens åbningsretning, skal man kontakte Servicen. (Telefonnummeret findes i garantihæftet).

DAGLIG BRUG

Dette medvirker til at din maskine fungerer BEDST:

- husk at tømme din vandtank efter hver tørrecyklus.

- husk at rense dine filtre efter hver tørrecyklus.

Se afsnittet Pleje og Vedligeholdelse.

1. Tilslut tørretumbleren til strømstikket.
2. Åbn døren og kom tøjet i maskinen; overhold altid instruktionerne på tøjmærkaterne, samt den maksimale mængde som er indikeret i programafsnittet. Tøm lommerne. Sørg for at tøjet ikke bliver fastklemt mellem døren og/eller dørfileret. Du må ikke tørre tøj der er meget vådt. Du må ikke tørre meget store massive enheder.
3. Luk døren.
4. Tryk på knappen "Tænd/Sluk".
5. Vælg det mest passende program iht. tekstiltypen.
6. Vælg tilvalg hvis nødvendigt.
7. Tryk på knappen "Start/Pause" for at begynde tørringen.
8. Når tørrecyklingen er slut, vil en lyd alarm kunne høres. En indikator på kontrolpanelet angiver at cyklingen er slut. Tag omgående tøjet ud af maskinen, for at forhindre krøller på vasketøjet.
9. Sluk for maskinen ved at trykke på knappen "Tænd/Sluk", åbn døren og tag tøjet ud. Hvis maskinen ikke slukkes manuelt, vil den automatisk slukke efter omkring et kvarter efter cyklingen er afsluttet, for at spare energi.

Bemærk, at visse programmer/tilvalg passer med "Antikrøl" systemet. Det betyder at efter tørrecyklingen er stoppet, vil tromlen rotere med jævne intervaller for at forhindre krøller på tøjet.

I tilfælde af et strømnedbrud, er det nødvendigt at trykke på knappen "Start/Pause" for at genstarte cyklingen.

Økoskærm

Denne indikator viser det forbrugte energiforbrug alt efter det indstillede program og tilvalg. Forbruget er proportionelt med de antal linier der findes på displayet, ved siden af ikonet økoskærm.

ÅBNING AF LÅGEN UNDER CYKLUSSEN

Vasketøjet kan tjekkes mens tørrecyklingen kører, og tøj der allerede er tørt kan fjernes, mens tørringen fortsætter for det resterende vasketøj. Efter at have lukket døren, trykkes der på knappen "Start/Pause" for at genoptage tørringen.

Hold døren lukket indtil cyklingen stopper, for at spare tid og strøm.

NAVIGATION

Man kan bevæge sig i de tilgængelige menuer med "**OP**" og "**NED**" knapperne.

- Tryk knappen for at bekræfte valget.
- Tryk tilvalgsknappen i nærheden af symbolet , hvor den findes på displayet, for at komme tilbage til den forrige billedskærm.

Hvis ikke der bekræftes noget valg, efter cirka 10 sekunder, vil displayet gå tilbage til hovedbilledskærmen.





INDSTILLINGER

For at få adgang til indstillingerne, skal man holde den tilsvarende knap trykket nede i nogle sekunder.

- **Vælg sprog** visualiserer de sprog der findes på displayet.
- **Lyd** gør det muligt at aktivere eller deaktivere lyde (visse lyde, for eksempel signaleringer om fejlfunktion, forbliver dog aktive).
- **Lysstyrke** man kan ændre displayets lysstyrke.
- **Genopret** Indstillinger gør det muligt at genoprette fabriksindstillingerne. Efter at have valgt indstillingen, skal man trykke tasten i nogle sekunder.

VASKEMÆRKER

Kontroller tøjets vaskemærker, inden de for første gang lægges i tørretumbleren. Herunder listes nogle af de mest almindelige symboler:

-  Kan tørretumbles.
-  Kan ikke tørretumbles.
-  Tørring ved høj temperatur.
-  Tørring ved lav temperatur.

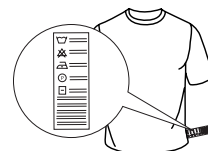

PROGRAMMER

Disse programmer varighed afhænger af den påfyldningsmængde, tekstil-type og centrifugehastighed der bruges i Jeres vaskemaskine og af andre yderligere valgte tilvalg. **På modellerne med display, vises cyklussens varighed på betjeningspanelet.** Den tilbageværende tid overvåges konstant og ændres under tørrecyklussen, for at vise den bedst mulige vurdering. Anvendelig valgmulighed - Hvis alle dine maskinfulde i Automatiske cyklusser er konstant mindre eller mere tørre end du ønsker, kan du forøge eller reducere tørhedsniveauet ved hjælp af den specifikke valgmulighed.

 **Øko Bomuld** **Max påfyldning***
Standard bomuldsprogram, velegnet til normalt vådt bomuldstøj. Det mest effektive program med hensyn til energiforbrug til tørring af bomuldstøj. Energimærkatets værdier er baseret på dette program.

BEMÆRK: Vælg "Skabstørt" i Indstil tørhed, for at opnå optimal energieffektivitet. Vælg "Ekstra tørt" for at forøge tørhedsniveauet.

 **Blandet** **kg 4**
Dette program er ideelt til at tørre alt bomuldstøj og syntetisk tøj sammen.

 **Syntetisk** **kg 4**
Til tørring af vasketøj med syntetiske fibre.

 **Uld** **kg 1**
For at tørre tøj i uld. Det anbefales at omvende tøjet inden tørring. Lad de tungeste sider, som ser ud til stadig at være fugtige, tørre på en naturlig måde.

 **Skånevask** **kg 2**
Til tørring af fint vasketøj med behov for en blid behandling.

 **Kulørt** **kg 3**
Tørreprogram der er egnet til kulørt tøj.

 **Sengetøj** **Max påfyldning***
For at tørre bomuldslagener.

 **Dyner**
For at tørre fyldige artikler, såsom en enkelt dyne.

 **Strygelet**
Denne cyklus afslapper fibrene, hvormed det er nemmere at stryge og lægge tøjet sammen. Passer til en lille mængde fugtig eller tør bomuld og blandede bomuldstekstiler. Må ikke bruges med tekstiler der stadig er våde.

Flere Programmer

-  **Microfiber** **kg 2**
Skånsom tørring til microfiber.
-  **Håndklæder** **Max påfyldning***
Til tørring af robust vasketøj af bomuld, så som frottéhåndklæder.
-  **Funktionstøj** **kg 4**
Til tørring af funktionstøj af syntetiske fibre eller bomuld.
-  **Dunjakker** **kg 2.5**
For at tørre dun- og dynejakker så de samtidig får deres naturlige blødhed tilbage (2 jakker).
-  **Måtter** **kg 3**
For at tørre små bade- eller køkkenmåtter.
Tør ikke måtter med dele i plastic, det kunne forårsage brandfare.
-  **Lingeri** **kg 2**
For at tørre meget sart lingeri. Luk samtlige hæfter inden tørring.
-  **Tøjdyr** **kg 2**
Cyklussen gør at tøjdyrenes oprindelige udseende og glans bibeholdes på bedst måde. Man skal fjerne samtligt tilbehør inden man udfører tørringen. Hver enkel artikel må ikke overskride de 600 gr.
-  **Sport** **kg 4**
Til tørring af sportstøj af syntetiske fibre eller bomuld.
-  **Jeans** **kg 3**
Tiltørring af cowboytøj af bomuld samt tøj fremstillet af kraftigt cowboystoflignende materiale, som f.eks. bukser og jakker.
-  **Skjorter** **kg 3**
Dette program er egnet til skjorter der er lavet af bomuld eller blandet bomuld/syntetisk.

 **Hurtigvask 30'** **kg 0.5**
For at tørre bomuldstøj der er centrifugeret med en høj hastighed i vaskemaskinen.

 **Opfriskning**
Et kort program der er egnet til at opfriske fibre og tøj gennem udsending af frisk luft. Det må ikke anvendes med tøj der stadig er vådt. Det kan anvendes på enhver fyldestørrelse, men det er mest effektivt på små fyldninger. Cyklussen varer cirka 20 minutter.

***MAX PÅFYLDNING 8 Kg (Tør påfyldning)**

TILVALG

Disse knapper giver dig mulighed for at tilpasse det valgte program iht. dine personlige krav. Det er ikke alle tilvalg der er tilgængelige for alle programmerne. Visse tilvalg er måske ikke kompatible med dem du tidligere har indtastet; hvis dette er tilfældet, vil du blive informeret af alarmer og/eller blinkende indikatorlamper. Hvis tilvalget er tilgængeligt, vil tilvalgsindikatoren forblive tændt. Programmet kan bevare visse tilvalg som blev valgt i tidligere tørrecyklusser.

 **Indstil Tørhed**
Tryk den tilhørende knap flere gange, for at ændre restfugtighedsniveauet på vasketøjet. Displayet signalerer niveauet som man er ved at vælge. Efter nogle sekunder inaktivitet, vil displayet gå tilbage til hovedmenuen.

 **Strygetørt:** meget delikat tørring. Tøjet er nemmere at stryge lige efter cyklussen.

 **Hængetørt:** et niveau der er udstuderet til sart tøj; så det er klart til at blive hængt op.

 **Skabstørt:** vasketøjet er klart til at blive lagt sammen og lagt i skabet.

 **Ekstra Tørt:** bruges til tøj så det kan iføres efter cyklussens slut.

 **Tidsindstillet Tørring**
Dette tilvalg gør det muligt at vælge tørringens varighed. Tryk den tilhørende knap flere gange for at indstille den tørringstid man ønsker. En indikator på betjeningspanelet signalerer den tid man er ved at vælge.

 **Forsinket Start**
Dette tilvalg gør det muligt at indstille en forsinkelse i forhold til cyklussens start.

Tryk den tilhørende knap flere gange for at få den forsinkelse man ønsker. Når man har fået den maksimalt indstillelige tid, vil endnu et tryk på tasten gøre at tilvalget nulstilles. En indikator på betjeningspanelet signalerer tiden som man er ved at vælge. Når man har trykket tasten start/pause: vil maskinen signalere den tilbageværende tid til cyklussens start. I tilfælde af lågens åbning, efter lukning, skal man igen trykke tasten start/pause.

 **FreshCare+**
Hvis der efterlades vasketøj i maskinen efter cyklussen er afsluttet, kan der opstå dannelsen af bakterier. Dette tilvalg hjælper med at forhindre dette ved at kontrollere temperaturen og blidt rotere tromlen. Dette vil fortsætte i op til 6 timer efter cyklussen er slut. Denne indstilling vil forblive i hukommelsen fra den forrige cyklus. Hvis den bruges sammen med Forsinket start, vil en krøllebehandling blive udført under denne fase med periodiske rotationer af tromlen.

 **Hurtigvask**
Iværksætter en hurtigere tørring.

 **Tastelås**
Dette tilvalg gør at samtlige af maskinens taster bliver utilgængelige, bortset fra tasten tændt/slukket. Ved slukket maskine:

- for at aktivere tilvalget skal man holde tasten trykket nede indtil at maskinen signalerer at tilvalget er blevet aktiveret.
- for at deaktivere tilvalget skal man holde tasten trykket nede indtil at maskinen signalerer at tilvalget er blevet deaktiveret. Tilvalget forbliver i hukommelsen, hvis det var valgt i den forrige tørring.

Lyd prog. slut

Dette tilvalg aktiverer et forlænget akustisk signal ved program slut. Aktivér dette hvis man ikke er sikker på at høre den normale lyd ved programmets slut.

Når man har trykket tilvalgsknappen, kan man aktivere den eller deaktivere den med tasterne **OP** og **NED**. Tryk tasten for at bekræfte. Tilvalget forbliver i hukommelsen, hvis det var valgt i den forrige tørring.

Alternativer

Denne knap giver adgang til tilvalgsmenuen nedenfor. Rul i tilvalgene med "OP" og "NED" knapperne, og tryk på knappen for at bekræfte valget.

Skånsom

Iværksætter en mere blid behandling af vasketøjet ved at reducere temperaturen.

Anti-Knude

Dette tilvalg udfører en speciel bevægelse af tromlen, som reducerer en sammenfiltring af dit tøj. Du opnår de bedste resultater hvis det anvendes med mindre mængder vasketøj.

PLEJE OG VEDLIGEHOLDELSE

ADVARSEL: tag stikket ud af stikkontakten under rens- og vedligeholdelsesprocedurer.

Tømning af vandtank efter hver cyklus (se figur A).

Træk tørretumblers beholder ud og tøm den i en håndvask eller et andet egnet afløb, sæt den derefter i på korrekt måde igen. Brug ikke tørretumbleren uden først at have sat tanken på plads igen.

Rengøring af det primære lågens filter efter hver cyklus (se figurer B).

Træk det primære dørfilter ud, og rens det ved at fjerne fnuller fra filteroverfladen under løbende vand, eller anvend en støvsuger.

Rengøring af det sekundære bundfilter når den tilsvarende indikator tændes (se figurer C).

Træk bundfilteret ud og gør det rent ved at fjerne eventuelle fnug-rester fra filterets overflade, ved at skylle det under rindende vand eller støvsuge det med en støvsuger. Det anbefales dog at gøre dette filter rent efter hver anden cyklus, for at optimere tørrepræstationerne.

Tilstoppede filtre - rengør begge lågens filtre (se Fig. B, Fig. C).

For at sikre de bedste resultater skal alle filtre tørres, inden de genmonteres.

Brug ikke tørretumbleren uden først at have sat filteret på plads igen.

Filtrene er nogle af tørretumblers vigtigste bestanddele. Deres funktion er at samle de fnug som dannes under tørringen. I tilfælde hvor filtrene tilstoppes, vil luftstrømmen inden i tørretumbleren alvorligt påvirkes: tørretiderne forlænges, der forbruges mere energi og der kunne opstå skader på tørretumbleren. Hvis disse handlinger ikke foretages korrekt, kunne det ske at tørretumbleren ikke vil starte.

SELVRENS

Vedligeholdelse af bundfilter er automatisk på denne model. Tørretumbleren udfører en rengøring når sensorerne viser at der er brug for dette. I dette tilfælde vil maskinen fortsætte med at arbejde, selvom at tørrecyklussen er slut. Der er en indikator på betjeningspanelet, der signalerer vedligeholdelse. **Sluk ikke maskinen og frakobl ikke afløbsslangen.**

Rensning af tørretumbleren

- De eksterne dele i metal, plast og gummi kan renses med en fugtig klud.
- Rens jævnligt den forreste indsuigningsrist (hver 6. måned) med en støvsuger, for at fjerne fnuller, lommeuld eller støvaflejring. Derudover fjernes fnuller og aflejring fra filerområdet med en støvsuger, så ofte som muligt.
- Brug ikke opløsningsmidler eller slibende produkter.

TRANSPORT OG HÅNDTERING

Du må aldrig løfte tørretumbleren ved at holde den øverst på siden.

1. Tag stikket ud af stikkontakten.
2. Fjern vandet helt fra vandtanken.
3. Kontrollér, at lågen og vandtanken er lukket ordentligt.

Strømforbrug			
Slukket tilstand (Po) - Watt		0.50	
Left on-tilstand (Pl) - Watt		2.00	
Programmet	Kg	kWh	Minutter
Øko Bomuld* <input type="checkbox"/>	8	1.93	230
Øko Bomuld <input type="checkbox"/>	4	1.08	150
Syntetisk	4	0.63	90

* Referenceprogram for energimærkning, programmet er egnet til tørring af normalt bomuldstøj, og det er det mest energieffektive program, hvad angår energiforbrug, til bomuldstøj. (Standardkonfiguration/Indledende standard).

Varmepumpesystem

Varmepumpen indeholder drivhusgas, der indeholdes i en enhed der er hermetisk forseglet. Denne forseglede enhed indeholder 0.18 kg gas R134a F. GWP = 604 (1 t CO₂).

PRODUKTBEKRIVELSE

1. Vandtank (A)
2. Kondensatorlåg
3. Lågens filter: primær (B), sekundær (C)

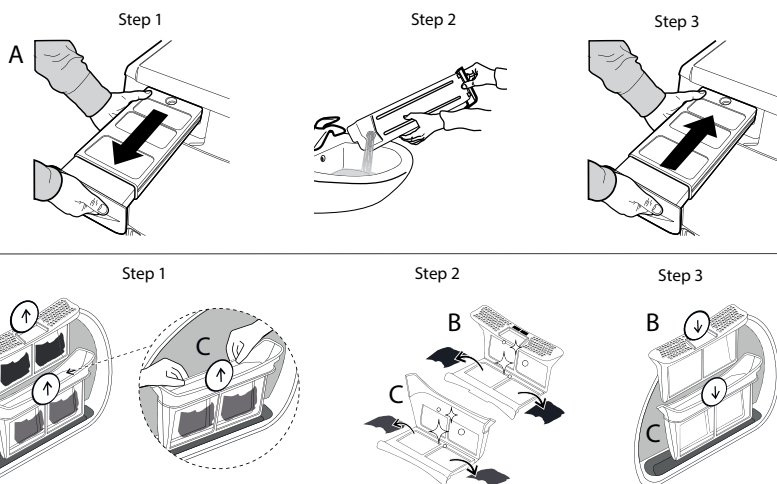
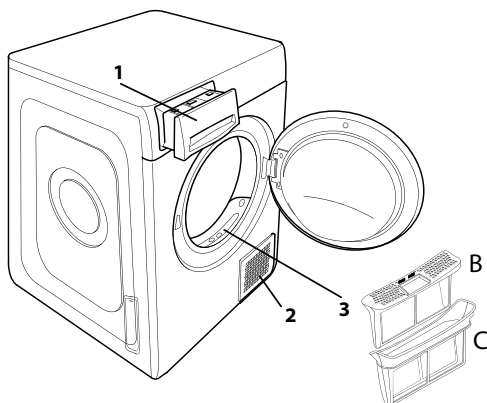

I tilfælde af fejlfunktion, skal man inden man kontakter Servicen, tjekke den nedenstående tabel. Ofte er anomali ikke alvorlig og kan løses i løbet af få minutter.

Anomali	Mulig årsag	Løsning
Tørretumbleren tændes ikke.	Stikket er ikke sat i strømdudtaget.	Sæt stikket i strømdudtaget.
	Der er problemer med strømdudtaget.	Prøv at tilslutte et andet husholdningsapparat til samme strømdudtag. Brug ikke elektriske tilslutningsanordninger til strømdudtaget, såsom adaptere eller forlængerledninger.
	Der er strømafbrydelse.	Vent på at strømforsyningen gendannes, og tænd for sikringen igen hvis nødvendigt.
Tørretumbleren starter ikke.	Døren er ikke blevet lukket korrekt.	Luk lågen.
	Programstarten har en indstillet forsinkelse.	Ved maskiner med denne funktion: vent til at den indstillede forsinkelsestid slutter eller sluk maskinen for at nulstille den. Se afsnittet Tilvalg.
	Tasten Start/Pause til at starte programmet er ikke blevet trykket.	Tryk tasten Start/Pause.
	På maskiner der er udstyrede med tastelås-funktion, er dette tilvalg isat.	Se afsnittet for Tilvalg. Hvis Tastelås er valgt, skal du deaktivere det. Selv om du slukker for maskinen, vil du ikke deaktivere dette tilvalg.
Beklædningsgenstandene er våde ved cyklussens afslutning.	Lille vask.	Det automatisk program har ikke registreret slutfugtigheden, og tørretumbleren vil gennemføre programmet og stoppe. Hvis dette sker, skal du blot vælge en ekstra kort tørreperiode, eller vælge muligheden ekstra tør, hvis tilgængelig.
	Stor maskinfuld eller tungere stoffer.	Tørhedsgraden kan ændres til den ønskede specifikke tørhed. Ekstra tørt anbefales til klar-til-brug artikler.
Tørretiderne er meget lange.	Der er ikke blevet udført en passende vedligeholdelse.	Se afsnittet om pleje og vedligeholdelse og udfør de beskrevne handlinger.
	Det indstillede program, tid og/eller tørhed er ikke egnede til den type eller mængde der er fyldt i tørretumbleren.	Se afsnittet programmer og tilvalg, for at finde det tilvalg der er bedst egnet til den type fyldning.
	Tøjet er alt for vådt.	Udfør en maskinvask med et højere antal centrifugeringsomdrejninger, for at fjerne den størst mulige vandmængde.
	Tørretumbleren kan eventuelt være overfyldt.	Se afsnittet programmer for at tjekke den maksimale fyldning for hvert program.
	Stuetemperatur.	Tørretiden kan være længere, hvis stuetemperaturen falder uden for området 14-30 °C.
Programmet er ikke endt.	Der har eventuelt været strømafbrydelse.	I tilfælde af strømafbrydelse, skal man trykke tasten Start/Pause for at genstarte programmet.

Tændte eller blinkende indikatorer

Vandtank	Vandtanken er fuld.	Tøm vandtanken. Se afsnittet om pleje og vedligeholdelse.
Lågens filter	Anomali i luftstrømmen der er nødvendig til maskinens funktion.	Gør lågens filter rent og tjek at kondensatorlåget er frit. Hvis disse handlinger ikke foretages korrekt, kunne tørretumbleren beskadiges.
Bundfilter*	Bundfilteret har brug for blive gjort rent.	Udfør rengøring af bundfilter. Se afsnittet om pleje og vedligeholdelse.
DEMO Cyklussen varer få minutter.	Tørretumbleren er i DEMO modalitet. DEMO indikatoren er tændt.	Fjern Demo modaliteten. De følgende handlinger skal udføres efter hinanden uden pause. Tænd og sluk derefter maskinen. Tryk tasten Start/Pause indtil man hører et akustisk signal. Tænd maskinen igen. Maskinen signalerer at funktionen er deaktiveret.
Skruenøglens tilstedeværelse signalerer en anomali.	Maskinens sensorer har opdaget en anomali.	Sluk tørretumbleren og frakobl den elforsyningen. Åbn straks lågen og tag tøjet ud, således at varmen kan fordampe. Vent i cirka 15 minutter. Tilslut igen tørretumbleren elforsyningen, fyld vasketøjet i og genstart tørreprogrammet. Hvis problemet vedvarer, skal man kontakte Servicen og oplyse bogstaver og numre der blinker på displayet. For eksempel F3 og E2.

*Bemærk: visse modeller har selvrens; de er ikke udstyrede med bundfilter, se afsnittet pleje og vedligeholdelse.



Retningslinjer, standarddokumentation, bestilling af reservedele og supplerende produktinformation kan findes ved at:

- besøge vores website docs.whirlpool.eu og parts-selfservice.whirlpool.com
- Ved hjælp af QR-koden
- Eller som alternativ **kontakte vores serviceafdeling** (Telefonnummeret findes i garantihæftet). Når du kontakter vores serviceafdeling, bedes du angive koderne på dit produkts identifikationsskilt.

