



MERCI D'AVOIR CHOISI UN PRODUIT WHIRLPOOL.

Afin de recevoir une assistance et un soutien plus complet, merci d'enregistrer votre appareil sur : www.whirlpool.eu/register

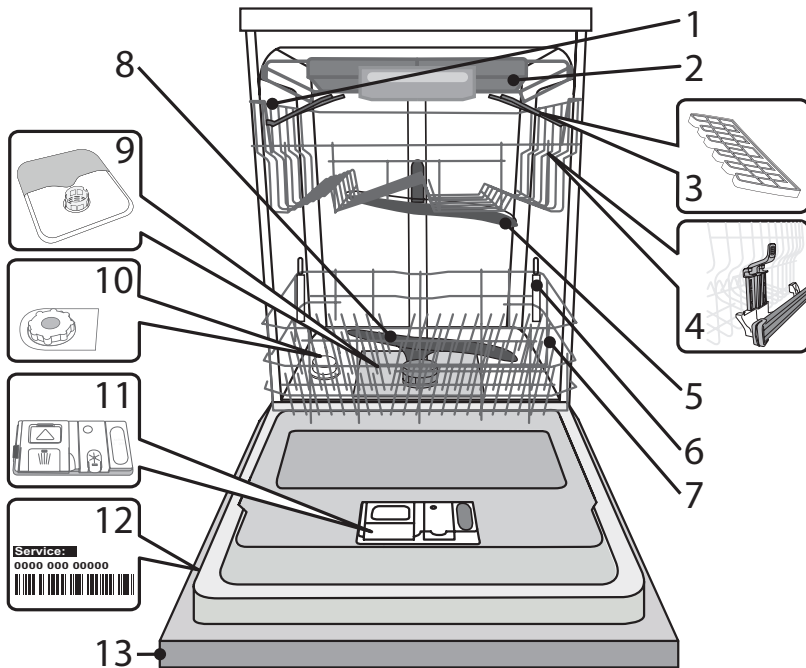

Avant d'utiliser l'appareil, lisez attentivement les Consignes de santé et sécurité.

Le panneau de commande de ce lave-vaisselle s'active en appuyant sur le bouton MARCHÉ/ARRÊT.

Pour réduire la consommation d'énergie, le bandeau de commande s'éteint automatiquement après 10 minutes si aucun cycle n'a été démarré.

DESCRIPTION DU PRODUIT

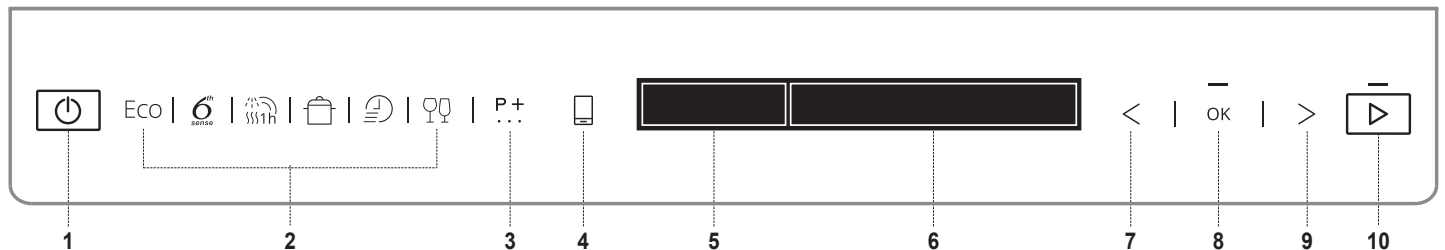
1. Panier supérieur
2. Plateau à couverts
3. Volets pliables
4. Bouton de réglage de la hauteur du panier supérieur
5. Bras d'aspersion supérieur
6. Support Power Clean
7. Panier inférieur
8. Bras d'aspersion inférieur
9. Ensemble filtre
10. Réservoir à sel
11. Distributeurs de détergent et liquide de rinçage
12. Plaque signalétique
13. Panneau de commande

PANNEAU DE COMMANDE

1. Bouton MARCHÉ/ARRÊT
2. 6 boutons de CYCLES pour un accès direct aux cycles populaires
3. Bouton CYCLES EXTRA. Accès aux autres cycles
4. Bouton CONNECTIVITÉ (Commande à distance).
5. ÉCRAN - Zone indicateurs
6. Afficheur - Zone d'information
7. Bouton PRÉCÉDENT pour les options/réglages
8. Bouton OK. Permet de sélectionner/modifier les options et réglages
9. Bouton SUIVANT pour les options/réglages
10. Touche Départ

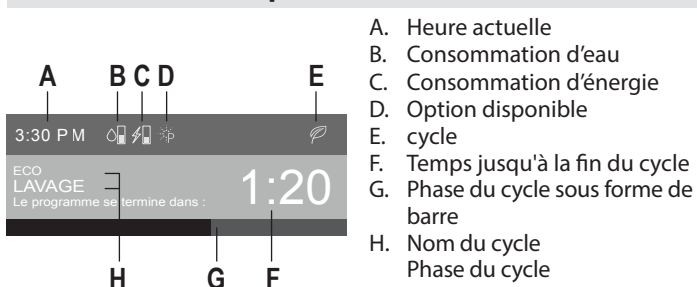
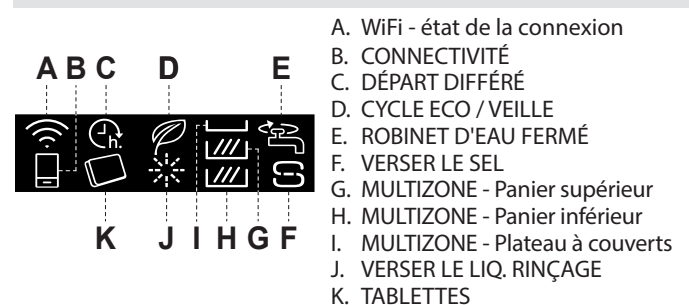
ÉCRAN (à l'avant du panneau de commande)

ÉCRAN - Indicateurs

PREMIÈRE UTILISATION

Après avoir branché l'appareil à l'alimentation électrique pour la première fois, l'écran vous guidera pour paramétrer l'appareil pour la première utilisation.

1. Sélection de la langue

SÉLECTIONNER FRANÇAIS? ◁ = MODIF. OK = OUI	Pour sélectionner la langue préférée, appuyez sur la touche „<” ou „>”.
FRANÇAIS SÉLECTIONNÉS	Confirmez en appuyant sur la touche „OK”.

Après confirmation du choix de la langue, l'appareil affiche le menu de configuration lors de la première utilisation.

2. Réglage de la dureté de l'eau

DURETÉ DE L'EAU 1=MIN, 5=MAX	Par défaut, le niveau de dureté de l'eau est réglé sur 3. Pour modifier le niveau de dureté de l'eau, appuyez sur la touche „<” ou „>” plusieurs fois.
---------------------------------	--

DURETÉ DE L'EAU = 3 ◁ = MODIF. OK = OUI	Pour confirmer votre choix, appuyez sur la touche „OK”. Le niveau doit être défini conformément au tableau ci-après.
--	--

Pour que l'adoucisseur d'eau fonctionne à la perfection, il est important de régler la dureté de l'eau aux conditions existantes dans votre résidence. Cette information peut être obtenue de votre fournisseur d'eau local.

Tableau de dureté de l'eau			
Niveau		Degrés allemands °dH	Degrés français °fH
1	Très douce	0 - 6	0 - 10
2	Moyenne	7 - 11	11 - 20
3	Douce	12 - 17	21 - 30
4	Dure	18 - 34	31 - 60
5	Très dure	35 - 50	61 - 90

3. Remplissage de l'adoucisseur d'eau

AJOUTER DE L'EAU	Lorsque la dureté de l'eau est réglée, il est demandé de remplir l'adoucisseur d'eau avec de l'eau et un sel régénérant spécial.
VERSER 1,5L D'EAU DANS LE RÉSERVOIR À SEL OK = PRÊT	Enlevez le panier inférieur et dévissez le bouchon du réservoir (sens antihoraire).
AJOUTER DU SEL VERSER 1KG DE SEL DANS LE RÉSERVOIR À SEL OK = PRÊT	En premier lieu, il est nécessaire de remplir le réservoir d'eau (~1,5 litre). Une fois cette opération effectuée, passez à l'étape suivante en appuyant sur le bouton „OK”.

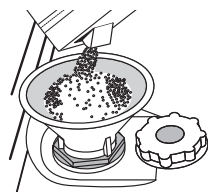

Placez l'entonnoir (voir figure) et remplissez le réservoir de sel jusqu'au bord (environ 1 kg) ; il n'est pas inhabituel qu'un peu d'eau déborde.

Enlevez l'entonnoir et essuyez les résidus de sel autour de l'ouverture.

Assurez-vous que le bouchon est bien serré pour éviter que du détergent pénètre dans le réservoir durant le cycle de lavage (le réservoir pourrait s'endommager au point de ne plus être réparable).

Une fois cette opération effectuée, passez à l'étape suivante en appuyant sur le bouton „OK”.

Utilisez seulement le sel spécialement conçu pour les lave-vaisselles.

Chaque fois que vous avez besoin d'ajouter du sel, il est obligatoire de terminer la procédure avant le début du cycle de lavage.

La solution saline ou les grains de sel résiduels peuvent engendrer une corrosion marquée et endommager de façon irréversible les composants en acier inoxydable.

La garantie ne couvre pas les dommages imputables à une situation de ce type.

Si le contenant de sel n'est pas rempli, l'adoucisseur d'eau et l'élément chauffant peuvent être endommagés.

4. Réglage du niveau de brillance

LUMINOSITÉ DE L'ÉCRAN 1=MIN, 5=MAX	Le niveau de brillance est réglé par défaut au niveau 5. Pour changer le niveau de brillance, appuyer sur le bouton „<” ou „>” de manière répétée.
---------------------------------------	--

LUMINOSITÉ = 5 ◁ = MODIF. OK = OUI	Pour confirmer votre choix, appuyer sur le bouton „OK”.
---------------------------------------	---

5. Type de détergent utilisé

TYPE DE DÉTERGENT UTILISEZ-VOUS DES PASTILLES "ALL IN ONE" ? ◁ = NON OK = OUI	Au cours de cette étape, il est très important de choisir le type de détergent utilisé (tablette/capsule ou gel/poudre).
---	---

Si vous préférez utiliser un détergent « tout en un » en tablette ou capsule, appuyez sur « OK », puis passer à l'étape 7. Ouverture de du robinet d'eau décrite à la page suivante.

Le symbole  sur l'écran sera allumé. Si vous préférez utiliser un détergent en gel ou en poudre pour le lavage, appuyer sur „<” ou „>”, puis passer à l'étape 6. **Remplissage du liquide de rinçage.**

6. Remplissage du liquide de rinçage*

*Cette étape sera ignorée par l'appareil si vous avez choisi un détergent « tout en un » à l'étape précédente.

AJOUT DE LIQ. DE RINÇAGE VERSER DU LIQ. RINÇAGE DANS LE DOSEUR OK = PRÊT

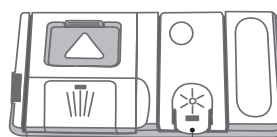

B

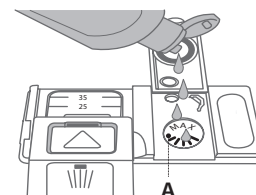

A

- Ouvrez le distributeur **B** en appuyant et en tirant sur la languette sur le couvercle.
- Versez doucement du liquide de rinçage jusqu'à la marque de référence (110 ml) du réservoir de remplissage **A** - évitez les débordements. Si cela se produit, nettoyez les dégâts immédiatement avec un linge sec.
- Appuyez sur le bouchon pour le fermer; un clic se fait entendre.
- Confirmez en appuyant sur la touche „OK”.

Ne JAMAIS verser le liquide de rinçage directement dans la cuve.

Réglage du dosage de liquide de rinçage

(inutile lors de l'utilisation de tablettes/capsules)

La quantité de liquide de rinçage peut être adaptée au détergent utilisé. Plus le réglage est bas, plus la quantité de liquide de rinçage utilisée sera faible. Le réglage en usine est pour le niveau (5). Pour changer, suivre les instructions dans la section « RÉGLAGES / MENU ».

7. Ouverture du robinet d'eau

OUVERTURE ROBINET D'EAU
OUVRIR OK = PRÊT
LE ROBINET D'EAU OK = PRÊT



Vérifiez si le robinet d'eau est ouvert. S'il est fermé, ouvrez-le puis confirmez en appuyant sur la touche „OK”.

8. Premier cycle de lavage

PREMIER CYCLE DE LAVAGE
METTRE EN MARCHE OK=PRÊT
LE CYCLE INTENSIF OK=PRÊT
SANS VAISSELLE OK=PRÊT
POUR TERMINER OK=PRÊT
L'INSTALLATION OK=PRÊT

Avant d'utiliser l'appareil, il est recommandé d'exécuter un cycle intensif. Cela permet de calibrer l'appareil.

Insérez un détergent dans le compartiment de distribution **B** (voir ci-dessous), puis appuyez sur le bouton « OK ».

Le cycle intensif sera automatiquement sélectionné. Appuyez sur la touche « DÉPART » [▶] et fermez la porte de l'appareil.

Ce premier cycle peut durer 20 minutes de plus, suite au processus de calibration automatique.

Une fois ce processus terminé, l'appareil est prêt à être utilisé normalement.

À l'avant du panneau de commande, les informations suivantes seront indiquées :

Configuration complet
Votre lave-vaisselle est à présent prêt à l'emploi. Pour profiter de fonctions supplémentaires, ouvrez l'application Whirlpool sur votre appareil connecté
Configuration incomplète
Il ne vous reste plus que quelques étapes à franchir pour terminer la configuration de votre lave-vaisselle ! Utilisez le bandeau de commande pour terminer la configuration.

Téléchargez l'application **6th Sense Live** dans iTunes ou Google Play. L'application vous guidera à travers le processus de paramétrage pour connecter votre appareil intelligent.

Quand le paramétrage n'a PAS été achevé parce que la porte a été fermée pendant le paramétrage, des informations s'affichent à l'écran pour rappeler d'achever le paramétrage.

AJOUT DE DÉTERGENT

Utilisez seulement un détergent spécialement conçu pour les lave-vaisselles.

Pour obtenir de meilleurs résultats avec les cycles de lavage et de séchage, il est nécessaire de combiner l'utilisation du détergent, du liquide de rinçage, et du sel raffiné.

Nous vous conseillons d'utiliser des détergents qui ne contiennent pas de phosphate ou de chlore, ces produits peuvent endommager l'environnement.

Pour obtenir de bon résultats durant le lavage, vous devez aussi utiliser la bonne quantité de détergent.

Dépasser la quantité recommandée ne garantit pas de meilleurs résultats et augmente la pollution de l'environnement.

La quantité peut être ajustée selon le degré de saleté. Pour les articles normalement sales, utilisez environ 35g (détergent en poudre) ou 35ml (de détergent liquide) et ajouter une cuillère à thé de détergent directement dans la cuve. Si vous utilisez des pastilles, une est suffisante.

Si la vaisselle est légèrement sale ou si elle a été rincée avant de la placer dans le lave-vaisselle, réduisez la quantité de détergent utilisée en conséquence (minimum 25 g/ml) c.-à-d. ne placez pas de détergent à l'intérieur de la cuve.

Pour ouvrir le distributeur de détergent, appuyez sur le bouton **A**. Insérez le détergent dans le distributeur sec **B** seulement. Placez la quantité de détergent pour le pré-lavage directement dans la cuve.

- Lorsque vous mesurez le détergent, reportez-vous à l'information mentionnée plus haut pour ajouter la bonne quantité. À l'intérieur du distributeur **B** se trouvent des indications pour aider au dosage de détergent.
 - Enlevez les résidus de détergent sur le bord des récipients avant de fermer le couvercle; un clic se fait entendre.
 - Fermez le couvercle du distributeur de détergent en le tirant vers le haut jusqu'à ce que le dispositif soit fermement en place.
- Le distributeur de détergent s'ouvre automatiquement, au moment déterminé par le programme.

Si vous utilisez un produit Tout en un, nous vous conseillons de toujours ajouter du sel, surtout si l'eau est dure ou très dure (suivez les consignes sur l'emballage).

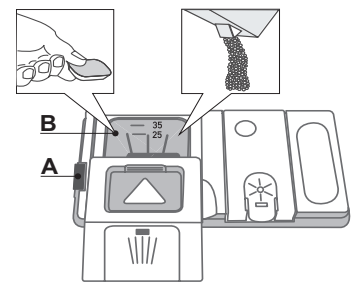

TRUCS ET CONSEILS

CONSEILS

Avant de charger les paniers, enlevez tous les résidus de nourriture sur la vaisselle et videz les verres. Vous n'avez pas besoin de rincer la vaisselle avant de la placer dans le lave-vaisselle.

Placez la vaisselle pour qu'elles tiennent bien en place et ne risquent pas de tomber ; et placez les récipients avec les ouvertures vers le bas et les parties concaves/convexes de côté pour permettre à l'eau d'atteindre toutes les surfaces et couler librement.

Avertissement : les couvercles, poignées, plaques et poêles à frire n'empêchent pas les gicleurs de tourner.

Placez les petits articles dans le panier à couvert.

La vaisselle et les casseroles très sales devraient être placées sur le panier inférieur car les jets d'eau sont plus forts dans cette section et permet un meilleur rendement lors du lavage.

Après avoir chargé l'appareil, assurez-vous que les bras de gicleurs peuvent bouger librement.

HYGIÈNE

Pour éviter les odeurs et les dépôts qui pourraient s'accumuler dans le lave-vaisselle, lancer un programme à haute température au moins une fois par mois. Utilisez une cuillère à thé de détergent et lancer le programme sans vaisselle pour nettoyer l'appareil.

VAISSELLE QUI NE CONVIENT PAS

- Vaisselle et couverts en bois.
- Verres décoratifs délicats, produits artisanaux, et vaisselle antique. Les garnitures ne sont pas résistantes.
- Les pièces en matériel synthétique qui ne supportent pas les hautes températures.
- La vaisselle en cuivre ou en étain.
- La vaisselle tachée de cendre, de cire, de graisse lubrifiante, ou d'encre.

Les couleurs des garnitures de verre et des pièces d'aluminium/argent peuvent changer et ternir durant le cycle de lavage. Certains types de verre (p. ex. les objets en cristal) peuvent aussi devenir opaque après plusieurs cycles de lavage.

VERRES ET VAISSELLE ENDOMMAGÉS

- Seulement utiliser des verres ou de la porcelaine qui sont lavable au lave-vaisselle conformément aux recommandations du fabricant.
- Utilisez un détergent doux, adéquat pour la vaisselle.
- Retirez les verres et les couverts du lave-vaisselle aussitôt que le cycle de lavage est terminé.

CHARGEMENT DES PANIERS

PLATEAU À COUVERT

Le troisième panier a été conçu pour contenir les couverts.

Placez les couverts comme illustré sur la figure.

Séparer les couverts facilite le rangement après le cycle de lavage et améliore les programmes de lavage et de séchage.

Les couteaux et autres ustensiles avec un bord tranchant doivent être placés avec la lame vers le bas.

La géométrie du panier permet de placer des petits articles comme les tasses à cafés dans l'espace au centre.

Le panier à couvert comprend deux paniers coulissants sur les côtés pour optimiser l'utilisation de l'espace disponible et permettre le chargement de longs articles sur le panier supérieur.

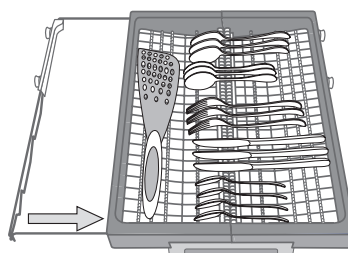
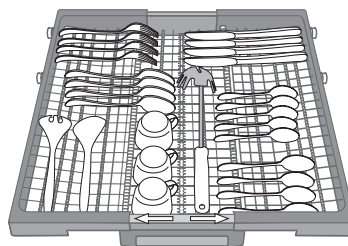
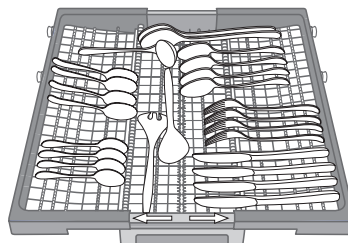

PANIER SUPÉRIEUR

Chargez la vaisselle délicate et légère : verres, tasses, soucoupes, saladiers bas.

Le panier supérieur comprend des supports rabattables qui peuvent être utilisés dans une position verticale lorsque vous placez les soucoupes à thé et à dessert, ou abaissé pour charger les bols et les récipients de nourriture.

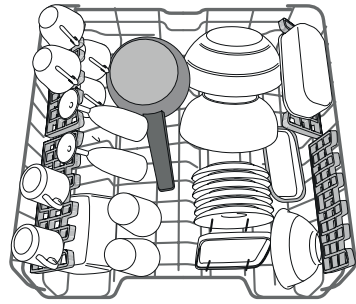

(exemple de chargement du panier supérieur)

VOLETS PLIABLES AVEC POSITIONS AJUSTABLES

Les volets pliables latéraux peuvent être placés à trois hauteurs différentes pour optimiser le rangement de la vaisselle sur le panier.

Les verres de vin peuvent être placés de façon sécuritaire dans les volets pliables en insérant le pied de chaque verre dans la fente correspondante.

Pour de meilleurs résultats lors du séchage, inclinez encore plus les volets pliables. Pour changer l'inclinaison, tirez le volet pliable, glissez-le légèrement, et placez-le à la position souhaitée.

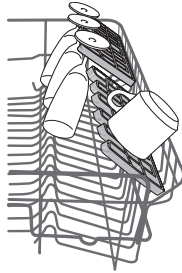

AJUSTER LA HAUTEUR DU PANIER SUPÉRIEUR

Vous pouvez ajuster la hauteur du panier supérieur : position élevée pour placer la vaisselle encombrante sur le panier inférieur, et la position basse pour profiter au maximum des supports rabattables et créant plus d'espace vers le haut et éviter les chocs avec les articles sur le panier inférieur.

Le panier supérieur comprend un **dispositif de réglage de la hauteur du panier supérieur** (voir figure), sans appuyer sur les leviers, simplement soulever en tenant le panier sur les côtés jusqu'à ce qu'il soit stable en position élevée.

Pour abaisser le panier, appuyez sur les leviers **A** sur les côtés du panier et déplacez-le vers le bas.

Nous vous conseillons fortement de ne pas ajuster la hauteur du panier lorsqu'il est chargé.

Ne JAMAIS soulever ou abaisser un seul côté du panier.

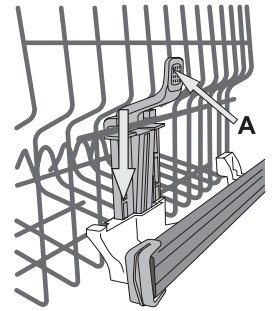

PANIER INFÉRIEUR

Pour les poêles, les couvercles, les plats, les saladiers, les couverts, etc. Les grands plats et les grands couvercles devraient être placés sur le côté pour éviter qu'ils n'entravent le fonctionnement des bras d'aspersion. Le panier inférieur comprend des supports rabattables qui peuvent être placés en position verticale pour charger des plaques, ou en position horizontale (bas) pour faciliter le chargement des casseroles et des bols de salade.

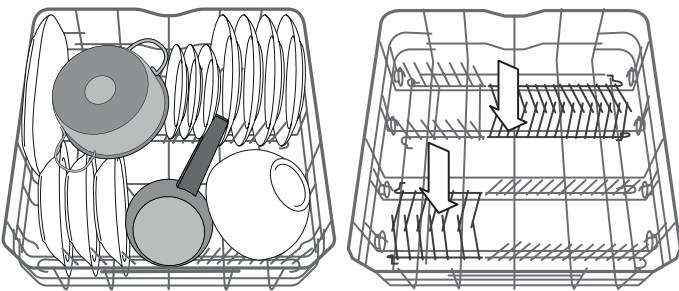

GLASS CARE

Accessoire spécifique qui vous permet de stocker en toute sécurité différents types de verres à pied dans le panier inférieur. Il permet de nettoyer et de sécher la vaisselle en permettant un positionnement optimisé et stable des verres.

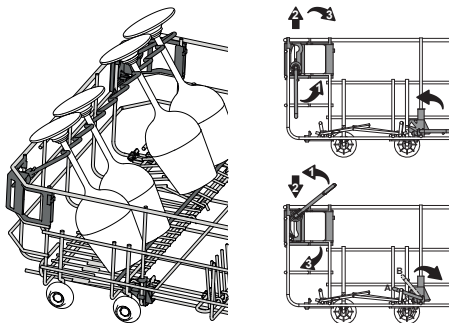

POWER CLEAN SUR LE PANIER INFÉRIEUR

Power Clean® utilise des jets d'eau spéciaux, situés à l'arrière de la cavité, pour laver les articles très sales avec une intensité plus élevée.

Placez les poêles et les casseroles face à la composante Power Clean® et activez **POWER CLEAN** sur le panneau.

Le panier inférieur comprend une zone Power Clean, un support spécial qui se trouve à l'arrière du panier, qui peut être utilisé pour supporter les poêles à frire et les moules dans une position verticale, prenant ainsi moins de place.

Comment utiliser Power Clean® :

1. Réglez la zone Power Clean® (G) en rabattant les supports pour assiettes arrières pour charger des casseroles.
2. Chargez les grands plats et les casseroles en les inclinant à la verticale dans la zone Power Clean®. Les casseroles doivent être inclinées dans la direction des jets d'eau haute pression.

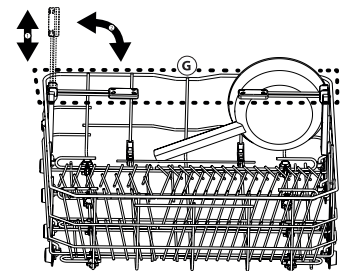
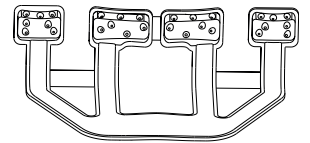

SÉLECTION D'UN PROGRAMME ET DES OPTIONS

Les programmes et options disponibles sont répertoriés dans le **Tableau des Programmes** à la page suivante. Le programme Eco est choisi par défaut. Si vous voulez sélectionner le Dernier programme utilisé par défaut, vous pouvez le changer dans « Menu Réglages ».

Il est possible de sélectionner un programme en appuyant sur l'un des 6 boutons d'accès direct aux programmes ou en appuyant sur le  bouton « Cycle Extra » de manière répétée. Quand le dernier programme est atteint, une pression supplémentaire permet de revenir au premier.

Appuyez sur la touche programme pour choisir le programme adapté au degré de saleté de la vaisselle, selon le Tableau des programmes. L'afficheur indique diverses informations :

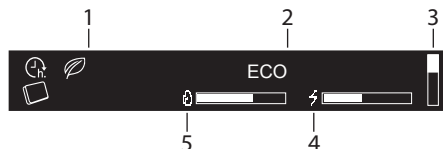

1. Indicateurs
2. Nom du programme sélectionné
3. Barre verticale montrant la position de la liste de programmes supplémentaires uniquement
4. Consommation d'énergie du programme sélectionné
5. Consommation d'eau du programme sélectionné

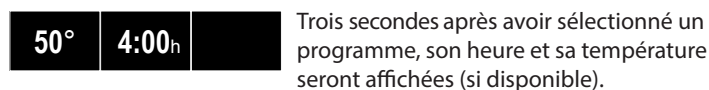

Trois secondes après avoir sélectionné un programme, son heure et sa température seront affichées (si disponible).

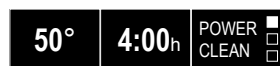

Des options supplémentaires sont disponibles pour la plupart des programmes (voir « Options et Réglages »). Lorsqu'une option est sélectionnée, son nom s'affiche sur l'écran à droite.



Si plusieurs options sont sélectionnées, un point pour chaque option est affiché. Chaque nom d'option est affiché 3 sec. avec le point rempli.

Quand la sélection du programme et des options est terminée, appuyer sur le bouton « DÉPART »  et fermer la porte dans un délai de 4 secondes pour démarrer le programme choisi.

MODIFIER UN PROGRAMME EN COURS

Si vous avez sélectionné le mauvais programme, vous pouvez le changer si c'est fait au début du cycle : ouvrir la porte, appuyer sur le bouton « MARCHE/ARRÊT »  et le maintenir enfoncé, la machine s'éteindra. Rallumez l'appareil en appuyant sur la touche MARCHE/ARRÊT  et sélectionnez le nouveau cycle de lavage et les options désirées ; lancer le cycle en appuyant sur le bouton « DÉPART »  et en fermant la porte.

POUR COUPER LE CYCLE (EN AJOUTANT DES ÉLÉMENTS SUPPLÉMENTAIRES)

Ouvrir la porte et placer la vaisselle à l'intérieur du lave-vaisselle, (attention à la vapeur CHAUDE !). Appuyer sur le bouton « DÉPART »  et fermer la porte dans un délai de 4 sec. pour reprendre le programme là où il a été interrompu.

INTERRUPTIONS IMPRÉVUES

Si la porte est ouverte durant le cycle de lavage, ou s'il y a une panne de courant, le cycle s'interrompt. Appuyer sur le bouton « DÉPART »  et fermer la porte dans un délai de 4 sec. pour reprendre le programme là où il a été interrompu.

Pendant le cycle, la progression s'affiche sur l'écran à l'avant du panneau de commande (sous la forme d'une barre) ainsi qu'en phase du cycle, ainsi que le temps jusqu'à la fin du cycle.

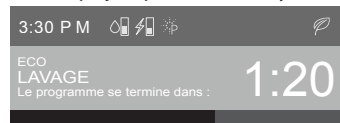

En fonction du programme choisi, l'afficheur peut montrer des informations supplémentaires :

- 6TH SENSE - le capteur règle le temps, la consommation d'énergie et d'eau selon le niveau de saleté de la vaisselle. Présent uniquement en cycle **6th Sense**.
- PRÉLAVAGE - d'autres éléments peuvent être ajoutés.
- LAVAGE - lavage principal.
- SECHAGE ACTIF - séchage à l'aide de la technologie PowerDry.
- SECHAGE - phase de séchage du programme.

Après la fin du programme, un signal sonore retentit et l'écran affiche :



L'affichage à l'avant du panneau de commande est indiqué :

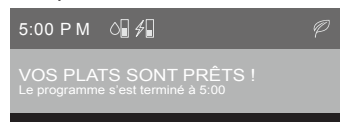







Des informations supplémentaires peuvent être visibles sur l'afficheur :

- VERSER LE SEL - remplissez le réservoir de sel.
- VERSER LE LIQ. RINÇAGE - remplissez de liquide de rinçage.
- DÉTARTREUR ET NETTOYER LAVE-VAISSELLE NOUS CONSEILLONS WPRO - tous les 50 cycles, il sera recommandé d'utiliser le détergent WPRO (selon les instructions sur le consommable).

Ouvrez la porte de l'appareil (attention à la vapeur brûlante !) et déchargez les paniers, en commençant par celui du bas. S'il est nécessaire d'ajouter du sel régénérant ou du liquide de rinçage, il est recommandé d'effectuer cette opération juste avant le prochain cycle.

Après 10 minutes, l'appareil s'éteint.

TABLEAU DES PROGRAMMES

PROGRAMME	Options disponibles *	Distributeur de détergent		Durée du programme de lavage (h:min)**	Consommation d'eau (l/programme)	Consommation d'électricité (kWh/programme)	Séchage
		B	CUVE				
ECO ECO 50°	TABLETTES, DÉPART DIFFÉRÉ, POWER CLEAN	✓	✓	4:00	9,5	0,83	✓
 6TH SENSE 50-60°	TABLETTES, DÉPART DIFFÉRÉ, MULTIZONE, POWER CLEAN, TURBO	✓	✓	1:25 - 3:00	7,0 - 14,0	0,90 - 1,40	✓
 1H WASH & DRY 55°	TABLETTE, DÉPART DIFFÉRÉ, MULTIZONE	✓	—	1:00	10,5	1,20	✓
 INTENSIF 65°	TABLETTES, DÉPART DIFFÉRÉ, MULTIZONE, POWER CLEAN, TURBO	✓	—	2:50	16,0	1,60	✓
 RAPIDE 30' 50°	TABLETTES, DÉPART DIFFÉRÉ, MULTIZONE	✓	—	0:30	9,0	0,55	—
 FRAGILE 45°	TABLETTES, DÉPART DIFFÉRÉ, MULTIZONE	✓	—	1:40	11,5	1,20	✓
CYCLE EXTRA - disponible en appuyant  sur la touche							
QUOTIDIEN 50°	TABLETTES, DÉPART DIFFÉRÉ, MULTIZONE	✓	—	1:35	13,0	1,15	✓
SILENCIEUX 50°	TABLETTES, DÉPART DIFFÉRÉ	✓	—	3:30	15,0	1,15	✓
PRÉLAVAGE à froid	DÉPART DIFFÉRÉ, MULTIZONE	—	—	0:12	4,5	0,01	—
ASSAINISSANT 65°	DÉPART DIFFÉRÉ	✓	—	1:40	10,0	1,30	✓
AUTO-NETTOYAGE 65°	DÉPART DIFFÉRÉ	✓	—	0:50	8,0	0,85	—

- ECO** - Vaisselle normalement sale. programme normal, le plus efficace en ce qui concerne la consommation d'eau et d'électricité.
- 6TH SENSE** - Pour la vaisselle normalement sale avec des résidus séchés. Détermine le degré de saleté de la vaisselle et règle le programme en fonction de celui-ci.
- 1H WASH & DRY** - Vaisselle légèrement à normalement sale. Programme quotidien adéquat pour les saletés qui n'ont pas eu le temps de sécher, pour de la vaisselle propre et sèche en juste 60 minutes.
- INTENSIF** - Programme conseillé pour la vaisselle très sale, surtout les poêles et les casseroles (ne pas utiliser pour la vaisselle délicate).
- RAPIDE 30'** - Utilisez ce programme pour la vaisselle légèrement sale et sans résidus de nourriture secs.
- FRAGILE** - Programme pour vaisselle délicate, comme les verres et les tasses plus sensibles aux températures élevées.

CYCLE EXTRA

- QUOTIDIEN** - Pour la vaisselle normalement sale. programme quotidien qui assure un lavage optimal en un cycle plus court.
- SILENCIEUX** - Adéquat lorsque l'appareil fonctionne la nuit. Assure un rendement optimal.
- PRÉLAVAGE** - Vaisselle qui sera lavée plus tard. N'utilisez pas de détergent avec ce programme.
- ASSAINISSANT** - Programme pour vaisselle normalement ou très sale avec étape supplémentaire de lavage antibactérien.
- AUTO-NETTOYAGE** - Utilisez ce programme pour effectuer l'entretien du lave-vaisselle. Il nettoie l'intérieur de l'appareil avec de l'eau chaude.

Remarques :

Pour réduire encore plus la consommation, attendez que le lave-vaisselle soit plein avant de le faire fonctionner. Veuillez noter que des cycles comme Rapid ou Fast sont plus efficaces pour la vaisselle légèrement sale.

Les données du programme Éco sont mesurées sous des conditions en laboratoire conformément à la norme européenne EN 50242.

Note pour les laboratoires d'essai : pour toutes informations sur les conditions d'essai comparatif EN, s'adresser à : dw_test_support@whirlpool.com
Aucun prétraitement de la vaisselle n'est nécessaire avant l'un quelconque des programmes.

* Les options ne peuvent pas toutes être utilisées en même temps.

** La durée du programme affichée à l'écran ou dans le livret est une approximation calculée dans des conditions normales. Le temps réel peut varier selon des facteurs comme la température et la pression de l'eau, la température de la pièce, la quantité de détergent, la quantité et le type de vaisselle, l'équilibre de la charge, les options supplémentaires sélectionnées, et la calibration du capteur. La calibration du capteur peut augmenter la durée du programme jusqu'à 20 minutes.

Consommation en Veille : Consommation allumé : 7 W - Consommation éteint : 0,63 W

OPTIONS ET RÉGLAGES

Il est possible d'utiliser des options supplémentaires avec chaque programme. Les options disponibles pour chaque programme sont répertoriées dans le **Tableau des programmes** à la page précédente. Toutes les options actives sont indiquées à l'écran.

Pour régler une option, appuyez sur le bouton « OK ». Le message SÉLECTION DES OPTIONS s'affiche pendant quelques secondes. Puis utilisez le bouton „<” ou „>” pour naviguer à travers la liste d'options. Appuyez sur „OK” pour sélectionner l'option, dans le menu réglages, le témoin au-dessus du bouton „OK” est allumé.

Si l'option n'est pas disponible, elle sera encore visible dans sa position mais avec „”

TABLETTES (Tout en un)

Ce réglage vous permet d'optimiser le rendement du programme selon le type de détergent utilisé. Activez-le si vous utilisez des tablettes 3 en 1 (produit de rinçage + sel + détergent).

TABLETTES	NON	Pour régler la tablette, entrez dans le menu réglage en appuyant sur le bouton « OK », et naviguez avec les touches « < , > » jusqu'à ce que le mot TABLETTE apparaisse, puis appuyez sur le bouton « OK ».
TABLETTES	OUI	
TABLETTES	OUI	

DÉPART DIFFÉRÉ

Le début du cycle peut être retardé pendant un laps de temps sélectionné. Pour régler un départ différé, entrez dans le menu réglage en appuyant sur le bouton « OK » et naviguez avec « < », « > » jusqu'à ce que le message "DÉPART DIFFÉRÉ" s'affiche, puis appuyez sur le bouton « OK ». Chaque fois que vous appuyez sur la touche « < » ou « > » le départ différé augmente est retardé de :

- 0:30 si la sélection est inférieure à 4 heures,
- 1:00 si la sélection est inférieure à 12 heures,
- 2 heures si la sélection est supérieure à 12 heures.

DÉPART DIFFÉRÉ	NON	La valeur par défaut est ARRÊT.
<DÉP. DANS h>	NON	Si le départ différé est sélectionné,  le est allumé.
<DÉP. DANS h>	4:00	Une fois que le bouton « OK » est enfoncé, le départ différé est confirmé et la machine revient à l'écran de sélection de programme avec la valeur de départ différé visible.
<DÉP. DANS h>	4:00	





Pour supprimer le différé, appuyez sur le bouton « < » ou « > » jusqu'à ce que « NON » soit affiché.

Appuyez sur « DÉPART »  et fermez la porte dans un délai de 4 secondes pour lancer le départ différé.

MULTIZONE

S'il n'y a pas trop de vaisselle à laver, elle peut être chargée sur un seul panier. En utilisant cette option, vous pouvez sélectionner quel panier vous voulez laver.

Pour régler le Multizone, entrez dans le menu réglages en appuyant sur le bouton « OK » et naviguez avec « < , > » jusqu'à l'affichage de "MULTIZONE", puis appuyez sur le bouton « OK »

MULTIZONE	OK	
<TOUS PANIERS>	<>	Par défaut, la MULTIZONE n'est pas active et tous les icônes des paniers sont allumées. 
<PANIER INF.>	<>	L'icône multizone s'allume. 
<PANIER SUP.>	<>	L'icône multizone s'allume. 
<COUV. SEUL.>	<>	L'icône multizone s'allume. 
<COUV. SEUL.>		

POWER CLEAN

Grâce aux jets haute pression supplémentaires, cette option fournit un lavage plus intensif et puissant dans le panier inférieur, dans la zone spécifique.

POWER CLEAN	NON	La valeur par défaut est ARRÊT.
POWER CLEAN	OUI	Pour régler le Power Clean, entrez dans le menu réglages en appuyant sur le bouton "OK" et naviguez avec "< , >" jusqu'à l'affichage de "POWER CLEAN", puis appuyez sur le bouton « OK ».
POWER CLEAN	OUI	

TURBO

Cette option permet de réduire la durée des programmes principaux tout en conservant les niveaux de rendement du lavage et du séchage.

TURBO	NON	Pour régler le Turbo, entrez dans le menu réglages en appuyant sur le bouton "OK" et naviguez avec "< , >" jusqu'à l'affichage de "TURBO", puis appuyez sur le bouton « OK ».
TURBO	OUI	
TURBO	OUI	

À chaque pression du bouton ">" ou "<", l'option sera MARCHÉ ou ARRÊT. Confirmez en appuyant sur la touche « OK ».

VERR. CLAV.

VERROUILLAGE CLAV. ACT. PRESSER „OK” PENDANT 3 s	La fonction VERROUILLAGE désactive le panneau de commande à l'exception de la touche  MARCHÉ/ARRÊT; Pour régler le Verrouillage, entrez dans le menu réglage en appuyant sur le bouton « OK » et naviguez avec « < , > » jusqu'à ce que le message « VERR. CLAV. » s'affiche, puis appuyez sur OK.
MAINTENIR PRESSÉ...	
VERROUILL. CLAV. DÉSACT.	

Une fois réglé, pour le désactiver, maintenez la pression sur le bouton « OK » pendant quelques secondes.

ECLAIRAGE INT.

Quand la fonction est active, les témoins sont automatiquement allumés/éteints dès que l'utilisateur ouvre/ferme la porte respectivement.

Si la porte reste ouverte pendant plus de 10 minutes, les témoins s'éteignent (pour les rallumer, la porte doit être fermée et rouverte). Cette fonction est active par défaut, mais il est possible de la désactiver dans le "MENU RÉGLAGES".

CONNECTIVITÉ (Commande à distance)

Quand la fonction Commande à distance est activée, vous pouvez commander le lave-vaisselle par le biais de votre Tablette / Smartphone. Pour plus d'informations - consultez la section « MENU CONNECTIVITÉ (commande à distance) ».

MENU CONNECTIVITÉ (Commande à distance)

La connectivité Wi-Fi permet de connecter votre lave-vaisselle intelligent à Internet et d'interagir avec l'application « **6th Sense Live** » depuis votre Tablette / Smartphone . Cette connexion ouvre plusieurs options Intelligentes.

PROCÉDURE DE COMMANDE À DISTANCE / PARAMÉTRAGE DE L'APPLICATION

La fonction de l'application « **6th Sense Live** » permet de faire fonctionner et de superviser l'appareil à distance par le biais d'un dispositif extérieur. Pour permettre de commander l'appareil à distance, vous devez tout d'abord achever avec succès le processus de paramétrage de la connectivité. Ce processus est nécessaire pour enregistrer votre appareil et vous connecter à votre réseau domestique. Le processus de paramétrage doit être réalisé une seule fois. Vous devez recommencer si vous changez les propriétés de paramétrage de votre routeur (nom de réseau ou mot de passe ou fournisseur de données).

AVANT DE DÉBUTER LE PROCESSUS DE PARAMÉTRAGE

- Pour utiliser cette fonction, vous devez posséder :
 - un smartphone utilisant Android 4.3 (ou plus) avec un écran ou une tablette 1280x720 (ou plus) ou un smartphone utilisant iOS 8 (ou plus) ;
 - un routeur sans fil 2,4Ghz Wi-Fi b/g/n connecté à Internet (vérifiez sur votre dispositif intelligent que la force du signal de votre réseau sans fil domestique proche de l'appareil est bonne).
- Téléchargez & Installez l'application gratuite « **6th Sense Live** » sur votre smartphone Android ou iPad/iPhone depuis le magasin. L'application vous guidera, pas à pas, à travers le processus d'installation.
- Si vous ne disposez pas déjà d'un compte, vous devez en créer un et souscrire (termes légaux) au service pour pouvoir bénéficier des fonctions fournies par l'application.
- Enregistrez votre appareil en suivant les instructions de l'application. Pour le processus d'enregistrement, vous avez besoin du numéro « **Smart Appliance Identifier** » (SAID), dans le Menu Connectivité de l'IHM.

Le SAID est composé de chiffres et de lettres (10 caractères). Vous pouvez noter le SAID de l'appareil ici :

SAID :

FOURNITURE

- Avant de commencer le processus d'installation, allumez votre routeur et vérifiez que le signal sans fil de votre routeur domestique atteint l'appareil. Pour vérifier la force du signal Wi-Fi, utilisez une Tablette / un Smartphone connecté(e) uniquement au routeur Wi-Fi, désactivez les éventuelles autres connexions de données, et placez le dispositif près de l'appareil. Ouvrez n'importe quelle page internet dans un navigateur et vérifiez qu'il est téléchargé rapidement et correctement. Si la connexion internet de votre domicile fonctionne correctement mais que la page n'est pas téléchargée, vous devez installer un dispositif d'extension Wi-Fi (non fourni avec l'appareil).
- Si votre routeur prend en charge WPS 2.0 (ou regroupement), suivre la procédure de paramétrage automatique pour connecter votre appareil au routeur. Si votre routeur n'est pas pris en charge par WPS, suivre le scan pour connecter la procédure de paramétrage.

Suivez les instructions sur votre application « **6th Sense Live** » sur votre Tablette/Smartphone pour connecter l'appareil à votre réseau wifi.

Autrement, consultez la prochaine section pour les méthodes Scan to Connect ou WPS.

INSTRUCTION DE PARAMÉTRAGE (première utilisation) – méthode de balayage pour connexion

Cette procédure utilise la technologie Easy connect et est toujours applicable en particulier si votre routeur ne prend pas en charge le WPS

- Installez l'application « **6th Sense Live** », dans votre dispositif intelligent.
- Assurez-vous que votre dispositif intelligent est connecté au même réseau WiFi que celui où vous souhaitez connecter l'appareil.
- Sur l'UI interne, sélectionnez le menu Connectivité et activez, en appuyant sur OK, le scan pour connecter l'élément.
- Sur l'APP, sélectionnez + pour ajouter un nouvel appareil, en sélectionnant le lave-vaisselle et la méthode Easy connect/scan to connect.
- Le code SAID peut être scanné depuis l'étiquette sur la porte intérieure

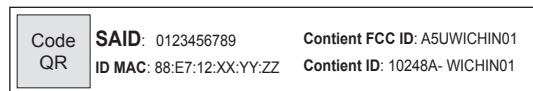





ou affiché sur l'UI interne et manuellement entré dans l'application.

- Procédez en suivant les suggestions de l'application (assistant de fourniture).

INSTRUCTIONS DE RÉGLAGE AUTOMATIQUE – WPS

Cette procédure s'applique uniquement si votre routeur prend en charge (Réglage protégé WiFi) WPS2.0 (ou plus).

- Sur votre appareil, activez le processus de fourniture WPS. L'appareil est réglé en mode « recherche » pour un réseau local. L'icône Connectivité  sur l'appareil commence à clignoter rapidement.
- Sur un routeur sans fil, appuyez sur le bouton WPS  pour établir une connexion entre les deux produits. Un témoin sur votre routeur commencera à clignoter.
- Quand l'appareil se connecte avec succès au routeur local, l'icône WiFi  passe d'un clignotement rapide à lent (cela n'est pas pris en charge sur tous les appareils).
- L'appareil tente de se connecter au système Backend. L'icône Connectivité  devient fixe.

Si l'icône WiFi  n'arrête pas de clignoter après quelques minutes, alors l'appareil n'a pas trouvé les connexions au réseau domestique en utilisant WPS. Retentez la procédure si elle n'est pas réussie.

IDENTIFICATION RAPIDE DE L'ÉTAT DE CONNEXION DE L'APPAREIL

Témoin d'état de connexion WiFi 	Description de la connexion
• clignote rapidement	L'appareil recherche une connexion au routeur
• clignote lentement	L'appareil est connecté au routeur mais il n'est pas capable de se connecter à Internet (par exemple l'ADSL ne fonctionne pas)
• fixe allumé	L'appareil est connecté à Internet et au système du cloud de Whirlpool.

Fonction EXTINCTION / ALLUMAGE Wi-Fi

Pour éteindre la connexion de l'appareil au réseau wifi, appuyez sur le bouton marche/arrêt radio sur UI interne dans le menu connectivité. L'icône WiFi  sur l'écran de l'appareil doit s'éteindre.

Pour rallumer la connexion WiFi sur l'appareil, appuyez sur le bouton marche/arrêt Radio sur l'UI interne dans le menu connectivité.

Lorsque l'appareil est alimenté, l'utilisateur peut désactiver cette fonction et la déconnecter du réseau WiFi par l'option de réinitialisation WiFi.

Pour connecter l'appareil à nouveau au réseau WiFi domestique, suivre la procédure sur la section « Fourniture ».

COMMANDE À DISTANCE / UTILISATION QUOTIDIENNE

1. Assurez-vous que votre routeur est allumé et connecté à Internet
2. Assurez-vous que le témoin d'état de connexion WiFi  sur l'écran du produit est fixe
3. Agir sur l'UI interne dans le menu connectivité pour activer le mode de commande à distance et l'appareil est prêt à être utilisé par le biais de l'application.
4. Utilisez l'application Whirlpool pour contrôler l'appareil à distance, ainsi vous pouvez :
 - vérifier votre appareil et activer les options même quand vous êtes hors de chez vous
 - accéder aux fonctions supplémentaires, par exemple le mode d'énergie intelligent
 - optimiser les consommations d'énergie en utilisant par exemple le meilleur tarif énergétique
 - accéder à des informations ultérieures sur la meilleure utilisation de votre appareil
 - recevoir un retour sur l'état de l'appareil en cas d'alarmes

État	Bandeau de commandes	Description
Délai programmé		L'appareil est programmé pour démarrer. Vérifiez l'application pour obtenir davantage d'informations.
Cycle en cours		La machine a démarré le cycle. Vérifiez l'application pour obtenir davantage d'informations.
Pause du cycle		La machine a été mise en pause à partir du contrôleur distant (smartphone/tablette). Le cycle sera redémarré automatiquement.
Cycle terminé		L'écran sera ensuite éteint pour économiser de l'énergie.

Quand la porte est ouverte, la Commande à distance est temporairement désactivée. Pour maintenir la Commande à distance activée, il faut appuyer sur le bouton  avant de fermer la porte en quelques secondes.

La machine vous informe en activant des « bips » et l'écran affiche « APPUYER TÉLÉCOMMANDE » pour réactiver la Commande à distance.

DÉCLARATION DE CONFORMITÉ

Le fabricant Whirlpool EMEA S.p.A., déclare que ce modèle d'appareil électro-ménager **WFF 4033 DLTG X @** doté de l'équipement radio **Indigo** est conforme à la directive **2014/53/UE**.

Le texte complet de la déclaration de conformité est consultable sur le site Internet suivant : <https://www.whirlpool.eu>

L'équipement radio opère sur la bande de fréquence radio ISM de 2,4 GHz et la puissance de fréquence radio maximale transmise ne dépasse pas les 20 dBm (P.I.R.E.).

MENU RÉGLAGES

Pour changer les réglages de la machine, vous devez entrer dans le Menu Réglages.

Appuyez sur le bouton "OK" et naviguez avec "< , >" jusqu'à ce que le message RÉGLAGES s'affiche, puis appuyez sur le bouton « OK ». Pour sortir du menu réglages, appuyez sur n'importe quel bouton du programme ou appuyez sur le bouton "< , >" jusqu'à ce que le message SORTIE s'affiche, puis appuyez sur le bouton « OK ».

Langue

1.LANGUE	OK	Pour changer de langue, entrer dans le menu réglages en appuyant sur le bouton « OK » et naviguez avec "< , >" jusqu'à ce que le message "LANGUE" soit affiché, puis appuyez sur « OK ».
1.ENGLISH	< >	
1.FRANÇAIS		

Premier cycle de lavage

2.CYCLE DÉFAUT	OK	Vous pouvez choisir quel programme est sélectionné par défaut en allumant l'appareil : ECO ou le DERN. CHOISI. Pour changer le premier cycle, entrez dans le menu réglages en appuyant sur « OK » et naviguez avec "< , >" jusqu'à ce que le message "CYCLE DÉFAUT" s'affiche, puis appuyez sur « OK ».
2.<ECO>	< >	
2.<DERN. CHOISI>		

Sons

3.SONS	OK	Pour changer les sons, entrez dans le menu réglages en appuyant sur OK et naviguez avec "< , >" jusqu'à ce que le message "SONS" s'affiche, puis appuyez sur le bouton « OK ». Choisissez l'option requise parmi les 2 disponibles : FORT; SILENCIEUX. Il peut également être DÉSACTIVÉ.
3.<FORT>	< >	
3.<DÉSACTIVÉ>		

Dureté de l'eau

4.DUR. DE L'EAU	3	Pour changer le niveau de dureté de l'eau, entrez dans le menu réglages en appuyant sur « OK » et naviguez avec "< , >" jusqu'à ce que le message "DURETÉ DE L'EAU", puis appuyez sur « OK ».
4.DUR. DE L'EAU	4	

Pour régler le niveau correct, selon la dureté de l'eau, voir le tableau à page 38.

Luminosité de l'afficheur

5.LUMIN. ÉCRAN.	5	Pour changer le niveau de luminosité, entrez dans le menu réglage en appuyant sur le bouton « OK » et naviguez avec les "< , >" jusqu'à affichage de l'inscription "LUMIN. ÉCRAN", puis appuyez sur le bouton « OK »..
5.LUMIN. ÉCRAN.	3	

Choisissez l'option requise parmi les cinq disponibles : 1, 2, 3, 4 et 5.

Eclairage int.

6.ECLAIRAGE INT.	OUI	Pour changer l'éclairage int, entrez dans le menu réglages en appuyant sur le bouton "OK" et naviguez avec "< , >" jusqu'à ce que le message "ÉCLAIRAGE INT." apparaisse, puis appuyez sur le bouton "OK".
6.ECLAIRAGE INT.	NON	

Niveau de liquide de rinçage

7.NIV. LIQ. RIN.	5	Pour changer le niveau de liquide de rinçage, entrez dans le menu réglages en appuyant sur le bouton "OK" et naviguez avec "< , >" jusqu'à ce que "NIV. LIQ. RIN." s'affiche, puis appuyez sur le bouton « OK ».
7.NIV. LIQ. RIN.	4	

Choisissez l'option requise parmi les cinq disponibles : 1, 2, 3, 4 et 5.

Si le niveau de liquide de rinçage est à 1, il n'y a pas de liquide de rinçage distribué. Le voyant LIQUIDE DE RINÇAGE BAS ne s'allumera pas s'il ne reste plus de liquide de rinçage.

Le réglage en usine est pour le niveau (5).

- Si vous observez des traces bleuâtres sur la vaisselle, placez sur un niveau plus bas (2 - 3).
- Si vous observez des gouttelettes d'eau ou des traces de calcaire sur la vaisselle, placez sur un niveau plus haut (4 - 5).

Mode Démo

8. DEMO	OUI	Pour voir le mode démo, entrez dans le menu réglage en appuyant sur le bouton « OK » et naviguez avec « < , > » jusqu'à ce que « DEMO » s'affiche, puis appuyez sur la touche « OK ».
8. DEMO	NON	

Rétablissement des préreglages

9.RÉGL. DÉFAUT	OK	Pour réinitialiser les valeurs d'usine par défaut, entrez dans le menu réglages en appuyant sur OK et naviguez avec "< , >" jusqu'à ce que le message "RÉGL. DÉFAUT" s'affiche, puis appuyez sur « OK ».
9.OUI	< >	
9.NON		

Quitter

10.SORTIE	< >	Pour sortir du menu réglages, appuyez sur n'importe quel bouton du programme ou appuyez sur le bouton "< , >" jusqu'à ce que le message SORTIE s'affiche, puis appuyez sur le bouton « OK ».
-----------	-----	--

NETTOYAGE ET ENTRETIEN

ATTENTION : Toujours débrancher l'appareil pour le nettoyer et effectuer de l'entretien. N'utilisez pas de liquides inflammables pour nettoyer la machine.

NETTOYER LE LAVE-VAISSELLE

Les marques sur les côtés de l'appareil peuvent être enlevées en utilisant un linge humide, de l'eau, et un peu de vinaigre.

Les surfaces externes de l'appareil et le panneau de contrôle peuvent être nettoyés en utilisant un linge non abrasif humide. N'utilisez pas de solvants ou de produits abrasifs.



PRÉVENIR LES MAUVAISES ODEURS

Gardez toujours la porte de l'appareil entrouverte pour éviter que la moisissure ne se forme et ne s'accumule à l'intérieur de l'appareil. Nettoyez régulièrement les joints autour de la porte et des distributeurs de détergent en utilisant une éponge humide. Ainsi, les résidus de nourriture ne s'accumuleront pas dans les joints (principale cause de la formation de mauvaises odeurs).

VÉRIFIER LE TUYAU D'ALIMENTATION D'EAU

Vérifiez régulièrement le tuyau d'arrivée pour déceler de la friabilité et des fissures. S'il est endommagé, remplacez-le avec un nouveau tuyau disponible auprès de notre Service Après-vente ou votre détaillant spécialisé. Selon le type de tuyau :

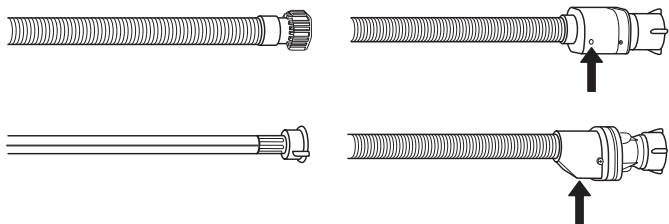

Si le tuyau d'arrivée a un revêtement transparent, vérifiez si la couleur est plus prononcée à certains endroits. Si c'est le cas, il pourrait y avoir une fuite et il doit être remplacé.

Pour les tuyaux d'arrêt d'eau : vérifiez la petite fenêtre d'inspection de la soupape de sécurité (voir la flèche). Si elle est rouge, la fonction d'arrêt d'eau a été déclenchée et le tuyau doit être remplacé avec un nouveau.

Pour dévisser ce tuyau, appuyez le bouton déclencheur tout en dévissant le tuyau.

NETTOYER LE TUYAU D'ARRIVÉE D'EAU

Si les tuyaux d'eau sont neufs ou s'ils n'ont pas été utilisés depuis longtemps, laissez l'eau couler pour vous assurer qu'il n'y a pas d'impureté ou de saleté avant de les brancher. Si vous n'effectuez pas cette opération, l'arrivée d'eau pourrait se boucher et endommager le lave-vaisselle.

NETTOYER L'ENSEMBLE FILTRE

Nettoyez régulièrement l'ensemble filtre pour éviter qu'ils ne se bouchent et pour permettre aux eaux usées de bien s'éliminer. L'ensemble filtre comprend trois filtres qui séparent les résidus de nourriture de l'eau de lavage pour ensuite faire circuler l'eau : vous devez les garder propre pour obtenir les meilleurs résultats lors du lavage.

N'utilisez pas le lave-vaisselle sans les filtres ou si un filtre est mal ajusté.

Après plusieurs lavage, vérifiez l'ensemble filtre et, au besoin, nettoyez-le soigneusement avec de l'eau courante, en utilisant une brosse non métallique, et en suivant les consignes suivantes :

1. Tournez le filtre cylindrique **A** dans le sens antihoraire et retirez-le (Fig. 1).
2. Enlevez le panier du filtre **B** en appliquant une légère pression sur les volets latéraux (Fig. 2).
3. Retirez la plaque du filtre en acier inoxydable **C** (Fig. 3).
4. Inspecter la cavité et enlever les résidus de nourriture. **NE JAMAIS ENLEVER** la protection de la pompe du cycle de lavage (détails en couleur noir) (Fig 4).

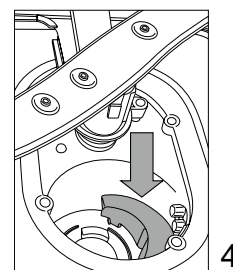
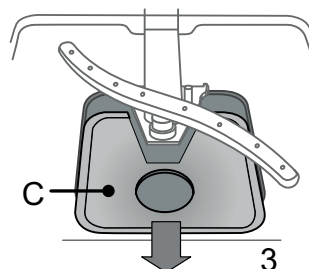
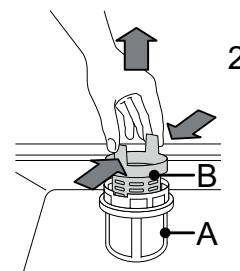
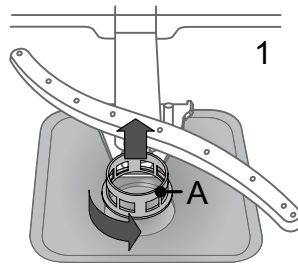

Après avoir nettoyé les filtres, assemblez de nouveau l'ensemble filtre et remettez-le en place correctement ; c'est très important pour que le lave-vaisselle garde son efficacité.

NETTOYER LES GICLEURS

À l'occasion, des résidus de nourriture s'incrustent dans les gicleurs et bloquent les trous utilisés pour asperger de l'eau. Il est donc conseillé de vérifier les gicleurs de temps en temps et de les nettoyer avec une petite brosse non métallique.

Pour enlever le bras d'aspersion supérieur, tournez l'anneau de verrouillage en plastique dans le sens antihoraire. Le bras d'aspersion supérieur doit être replacé de façon que le côté avec le plus grand nombre de trous est placé vers le haut.

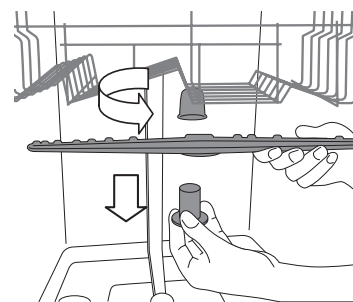

Le gicleur inférieur peut être enlevé en le tirant vers le haut.

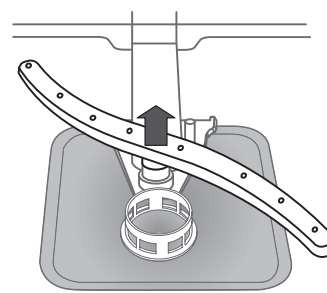

INSTALLATION

ATTENTION : Si l'appareil doit être déplacé à un moment ou un autre, gardez-le en position debout ; si c'est absolument nécessaire, il peut être incliné vers l'arrière.

BRANCHER L'ALIMENTATION D'EAU

Lors de l'installation, le branchement de l'alimentation d'eau doit être effectué par un technicien qualifié.

Les tuyaux d'arrivée et de sortie d'eau peuvent être placés vers la gauche ou la droite dans le but d'obtenir la meilleure installation. Assurez-vous que le lave-vaisselle ne plie pas ou n'écrase pas les tuyaux.

BRANCHER LE TUYAU D'ARRIVÉE D'EAU

- Faire couler l'eau jusqu'à ce qu'elle soit parfaitement claire.
- Vissez le tuyau d'alimentation en place et ouvrez le robinet.

Si le tuyau d'alimentation n'est pas assez long, contactez un magasin spécialisé ou un technicien agréé.

La pression d'eau doit être entre les valeurs indiquées dans le tableau des données techniques - sinon le lave-vaisselle ne fonctionnera pas bien.

Assurez-vous que le tuyau n'est pas plié ou écrasé.

CARACTÉRISTIQUES POUR LE BRANCHEMENT DU TUYAU D'ALIMENTATION D'EAU :

ALIMENTATION D'EAU	chaud ou froid (max. 60°C)
ARRIVÉE D'EAU	3/4"
PUISSANCE DE LA PRESSION D'EAU	0,05 ÷ 1 MPa (0,5 ÷ 10 bars) 7,25 – 145 psi

BRANCHER LE TUYAU DE SORTIE D'EAU

Branchez le tuyau de sortie à un conduit de drainage qui a un diamètre d'au moins 2 cm **A**.

La connexion du tuyau de sortie doit se trouver à une hauteur variant entre 40 et 80 cm du plancher ou de la surface sur laquelle le lave-vaisselle est installé.

Avant de brancher le tuyau de sortie à l'évier, assurez-vous d'enlever le bouchon de plastique **B**.

DISPOSITIF ANTI-REFOULEMENT

Dispositif anti-refoulement. Pour éviter les inondations, le lave-vaisselle : - est muni d'un système spécial qui bloque l'alimentation d'eau en cas de problème ou de fuites à l'intérieur de l'appareil.

Certain modèles sont aussi munis du dispositif de sécurité supplémentaire **New Aqua Stop**, qui garantit une protection anti-refoulement en cas de bris du tuyau d'alimentation.

Le tuyau d'arrivée d'eau ne doit jamais être coupé, il comprend des pièces électrique sous tension.

BRANCHEMENT ÉLECTRIQUE

⚡ ATTENTION : Le tuyau d'arrivée d'eau ne doit jamais être coupé, il comprend des pièces électrique sous tension.

Avant de brancher la fiche dans la prise de courante, assurez-vous que :

- La prise est **mise à la terre** \perp et est conforme aux règlements en vigueur ;
- La prise peut résister à la charge maximum de l'appareil qui est indiquée sur la plaque signalétique située à l'intérieur de la porte (voir *DESCRIPTION DU PRODUIT*).
- La tension de l'alimentation électrique se trouve entre les valeurs indiquées sur la plaque signalétique située à l'intérieur de la porte.
- La prise est compatible avec la fiche de l'appareil.

Si ce n'est pas le cas, demandez à un technicien qualifié de remplacer la fiche (voir le *SERVICE APRÈS-VENTE*). N'utilisez ni rallonge, ni multiprise. Une fois que l'appareil est installé, le câble d'alimentation électrique et la prise de courant doivent être facilement accessibles. Le câble ne doit pas être plié ou écrasé.

Si le câble d'alimentation électrique est endommagé, demandé au fabricant ou un Centre d'assistance technique de le remplacer pour éviter de possibles dangers.

L'entreprise décline toute responsabilité en cas d'incident si ces règles ne sont pas observées.

POSITIONNEMENT ET NIVELAGE

1. Placez le lave-vaisselle sur un plancher solide et au niveau. Si le plancher est inégale, les supports avant de l'appareil peuvent être ajustés pour atteindre la bonne position horizontale. Si l'appareil est bien nivelé, il sera plus stable et moins enclin à ce déplacer ou vibrer et faire du bruit lors du fonctionnement.
2. Avant d'encastrer le lave-vaisselle, collez la pellicule adhésive transparente sous la tablette de bois afin de la protéger de la condensation qui pourrait se former.
3. Placez le lave-vaisselle de façon à ce que les panneaux latéraux ou le panneau arrière soient en contact avec les meubles ou le mur adjacent. Cet appareil peut aussi être encastré sous un comptoir.
4. Pour ajuster la hauteur du support arrière, tournez la douille hexagonale rouge située sur la partie centrale inférieure à l'avant du lave-vaisselle en utilisant une clé hexagonale avec une ouverture de 8 mm. Tournez la clé dans le sens horaire pour le soulever et dans le sens antihoraire pour l'abaisser.

DIMENSIONS ET CAPACITÉ :

LARGEUR	600 mm
HAUTEUR	850 mm
PROFONDEUR	590 mm
CAPACITÉ	14 réglages en place standards

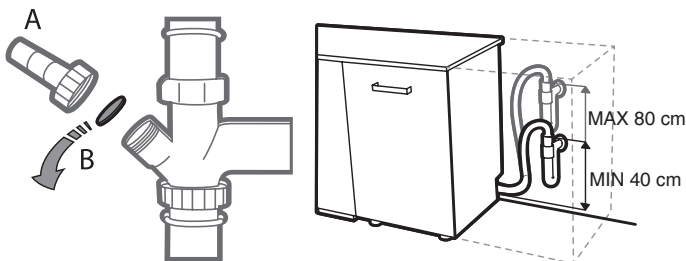

DÉPANNAGE - CONNECTIVITÉ

Y-a-t-il des différences entre l'utilisation d'un smartphone (ou d'une tablette) avec Android ou iOS ?	Vous pouvez utiliser le système d'exploitation que vous préférez, il n'y a pas de différences.
Quels protocoles WiFi sont pris en charge ?	WiFi radio installé prend en charge le WiFi b/g/n pour les pays européens.
Quelle version de WPS est prise en charge ?	L'appareil prend en charge WPS 2.0 ou plus, merci de vérifier la documentation du routeur.
Quels réglages/configuration doivent être établis sur le logiciel du routeur ?	Principaux réglages du routeurs demandés : <ul style="list-style-type: none"> • 2,4 GHz activés, WiFi b/g/n • DHCP et NAT activés
Existe-t-il une possibilité d'utiliser un modem sur un mobile 3G au lieu d'un routeur ?	Oui, mais les services du cloud sont conçus pour des dispositifs connectés en continu.
Comment puis-je vérifier que ma connexion Internet domestique fonctionne et que la fonctionnalité sans fil est activée ?	Vous pouvez rechercher votre réseau soit avec votre tablette, ou avec votre smartphone. Rappelez-vous de désactiver les éventuelles autres connexions de données (à savoir celle de votre téléphone mobile) avant d'essayer.
Comment trouver mon nom de RÉSEAU sans fil et mon mot de passe ?	Consultez la documentation sur le Routeur du Client. Suggestions : Parfois, en utilisant le « http://IP number » du routeur, le client peut accéder au paramétrage du routeur depuis un dispositif connecté. Une étiquette de routeur indique habituellement les informations de connexion pour atteindre la page de paramétrage du dispositif, en utilisant un dispositif connecté (iPad ou tablette).
Que faire si le canal WiFi est utilisé par le voisinage ?	Le routeur décide du canal à utiliser pour le WiFi domestique (voir manuel du Routeur) et force le routeur à utiliser le canal souhaité.
Comment vérifier que la fonction sans fil sur l'appareil est allumée ?	Vérifier que le témoin d'état reste allumé fixement. En utilisant votre dispositif intelligent, vérifiez sur l'application Live si le réseau de l'appareil est visible et connecté au cloud.
Quelle est la distance du routeur à l'appareil (une pièce/deux pièces) ?	Normalement, la couverture concerne quelques pièces mais le signal WiFi dépend fortement des matériaux des murs. Si le wifi de l'appareil est désactivé, le client peut vérifier la force de la connexion avec l'iPAD (ou d'autres dispositifs HAN sans fil) proche de l'appareil (par exemple des outils logiciels spécifiques téléchargeables sur internet pour vérifier la force du signal).
Comment puis-je changer mon compte whirlpool en préservant mes appareils de connectivité.	Vous pouvez créer un nouveau compte mais rappelez-vous de désactiver vos appareils de l'ancien compte avant de les déplacer vers le nouveau.
Y-a-t-il quelque chose qui puisse empêcher le signal d'atteindre l'appareil ?	Vérifiez que vous n'avez aucun dispositif connecté en utilisant toute la largeur de bande d'internet et assurez-vous que tous les dispositifs domestiques d'internet ne dépassent pas le dispositif limite max du routeur connecté.
Que puis-je faire si mes connexions sans fil n'atteignent pas l'appareil ?	Vous pouvez utiliser des dispositifs spécifiques pour étendre la couverture WiFi domestique comme : Point d'accès, répéteurs WiFi raters et pont Power-line (non fournis avec l'appareil).
J'ai changé de routeur, que dois-je faire ?	Vous pouvez maintenir les mêmes propriétés de paramétrage (nom de réseau et mot de passe) ou effacer le paramétrage précédent de l'appareil (processus de réinitialisation) et recommencer le paramétrage (voir « Procédure de commande à distance / paramétrage directe-Distante »).
Comment puis-je vérifier que mon appareil est connecté au réseau sans fil domestique ?	Entrez la configuration du routeur (voir manuel du routeur) et vérifiez si l'adresse MAC de l'appareil figure à la page des dispositifs connectés sans fil.
Où puis-je trouver l'adresse MAC de l'appareil ?	Sur votre Appareil intelligent : il existe une étiquette autocollante avec le SAID et l'adresse MAC. L'adresse MAC est constituée de 6 combinaisons de chiffres et de lettres commençant par : 88 E7
Que puis-je faire si le témoin d'État de Connexion continue de clignoter lentement et ne s'allume jamais fixement ou est incapable de réaliser une fourniture stable au routeur domestique ?	Si le témoin d'État de connexion wifi ne s'allume pas fixement, l'appareil a été connecté avec succès au routeur, mais il n'est pas en mesure de se connecter à Internet. Afin de permettre à l'appareil de se connecter à Internet, vous devez vérifier les paramètres du routeur et/ou de la porteuse. Paramètres corrects du routeur : Le NAT doit être allumé, le Firewall et le DHCP doivent être correctement réglés. Cryptographie de mot de passe prise en charge : WEP, WPA, WPA2 pour tenter différentes cryptographies, consultez le manuel du routeur. Paramètres de la porteuse : Si votre fournisseur d'accès Internet a établi les chiffres de l'adresse MAC pour vous connecter à Internet, vous pouvez être dans l'impossibilité de connecter l'appareil au cloud. L'adresse MAC est l'identifiant unique du dispositif, par exemple celui de votre ordinateur. Demandez à votre fournisseur d'accès Internet les procédures pour connecter un nouveau dispositif autre qu'un ordinateur (par exemple un sèche-linge, un lave-linge,...) à Internet.
Comment paramétrer la connexion sans fil sur votre appareil ?	Consultez l'assistant d'application et la documentation détaillée sur votre Smartphone / iPad: il existe des approches alternatives sur chaque appareil .
Comment vérifier si les données sont bien transmises ?	Après l'extinction du paramétrage du réseau, attendez 20 sec et allumez l'appareil, vérifiez que l'application indique l'état UI de l'appareil. Réglez un cycle ou une autre option et vérifiez l'état sur l'application (NOTE : certains paramètres prennent plusieurs secondes avant d'être remis à l'application).

DÉPANNAGE

Il est possible que votre lave-vaisselle ne fonctionne pas correctement.

Avant de contacter le Service Après-vente, vérifiez si vous ne pouvez pas régler le problème vous-même avec l'aide de la liste suivante.

PROBLÈMES	CAUSES POSSIBLES	SOLUTIONS
L'afficheur indique : VÉRIFIER LE SEL! ou VERSER LE SEL	Le réservoir à sel est vide.	Remplissez le récipient de sel régénérant (voir page 38). Réglez la dureté de l'eau (voir page 38).
L'afficheur indique : VÉRIFIER LE LIQ. RINÇAGE! ou VERSER LE LIQ. RINÇAGE	Le distributeur de liquide de rinçage est vide.	Ajoutez du liquide de rinçage (voir page 38).
... ne fonctionne pas/ne démarre pas.	L'appareil doit être mis sous tension.	En l'absence de courant, contrôlez le fusible du domicile.
	La porte de l'appareil ne se ferme pas.	Vérifiez si la porte de l'appareil est bien fermée.
	L'option « Départ différé » est activée.	Vérifiez si l'option « Départ différé » a été sélectionnée. Si tel est le cas, l'appareil se mettra en marche après écoulement du temps programmé. Si nécessaire, réinitialisez le cycle en cours en éteignant le lave-vaisselle, puis en le rallumant, sélectionnez un nouveau cycle, appuyez sur DÉPART et fermez la porte.
L'afficheur indique : F6  symbole sur les témoins de l'afficheur	La pression d'eau est insuffisante. Le tuyau d'arrivée d'eau est plié ou les filtres d'alimentation sont bouchés.	Le robinet d'eau doit être ouvert à fond pendant l'alimentation en eau (débit minimal : 0,5 litre par minute). Le tuyau d'arrivée d'eau ne doit pas être plié et le filtre d'alimentation situé dans le raccordement au robinet d'eau ne doit pas être encrassé ou bouché.
L'afficheur indique : F3	Les filtres sont encrassés.	Nettoyez les filtres.
	Le tuyau de vidange est plié.	Le tuyau de vidange ne doit pas être plié.
	Le raccordement du siphon est fermé.	En cas de raccordement à un siphon sous évier, retirez le disque obturateur situé dans ce siphon.
L'afficheur indique : F2	Les filtres ou les bras d'aspersion sont encrassés.	Nettoyez les filtres et les bras d'aspersion.
	La quantité d'eau présente dans le circuit de l'appareil est insuffisante.	Les pièces creuses (bols et tasses, par exemple) doivent être tournées vers le bas dans le panier.
	Le tuyau de vidange n'est pas installé correctement.	Le tuyau de vidange doit être posé et monté correctement (pour les appareils rehaussés, veillez à laisser un espace d'au moins 200 à - 400 mm à partir du bord inférieur de l'appareil) - voir les instructions d'installation.
	Beaucoup de mousse à l'intérieur.	Répétez le lavage sans détergent ou attendez que toute la mousse ait disparu.
	La pression d'eau est insuffisante.	Le robinet d'eau doit être ouvert à fond pendant l'alimentation en eau (débit minimal : 0,5 litre par minute).
	Le tuyau d'arrivée d'eau est plié ou les filtres d'alimentation sont bouchés.	Le tuyau d'arrivée d'eau ne doit pas être plié et le filtre d'alimentation situé dans le raccordement au robinet d'eau ne doit pas être encrassé ou bouché.
L'afficheur indique : APPUYER SUR DÉPART ET FERMER LA PORTE	La porte n'a pas été fermée dans un délai de 4 secondes après sélection de la touche.	Appuyez de nouveau sur la touche et fermez la porte de l'appareil dans un délai de 4 secondes.
L'afficheur indique : OUVRIR ET FERMER LA PORTE	La porte n'a pas été ouverte entre les cycles.	Déchargez l'appareil (au besoin), puis ouvrez et fermez la porte.
L'afficheur indique : Fx	L'appareil a un défaut technique.	Appelez le service client de l'usine (en indiquant le message d'erreur affiché). Fermez la valve d'eau.

PROBLÈMES	CAUSES POSSIBLES	SOLUTIONS
La porte ne se verrouille pas.	Les paniers ne sont pas assez remplis.	Assurez-vous que les paniers sont bien remplis.
	La porte n'est pas verrouillée.	Poussez vigoureusement la porte pour entendre le « <i>claquement</i> ».
Le lave-vaisselle fait beaucoup de bruit.	La vaisselle s'entrechoque.	Remplacez la vaisselle correctement (voir <i>Chargement des paniers</i>).
	Il y a une trop grande quantité de mousse.	Le détergent a été mal mesuré ou il n'est pas adéquat pour les lave-vaisselles (voir <i>Remplir le Distributeur de Détergent</i>). , réinitialisez le cycle en cours en éteignant le lave-vaisselle, puis en le rallumant, sélectionnez un nouveau programme, appuyez sur DÉPART et fermez la porte. Merci de ne pas ajouter de détergent.
La vaisselle n'est pas sèche.	Le programme sélectionné ne comprend pas de phase de séchage.	Vérifiez sur le tableau de programme si le programme sélectionné comprend une phase de séchage.
	Il ne reste plus de liquide de rinçage ou les résultats ne se pas satisfaisants.	Ajouter le liquide de rinçage ou ajuster les niveaux de dosage supérieurs (voir <i>Remplir le distributeur de liquide de rinçage</i>).
	La vaisselle est antiadhésive ou en plastique.	La présence de gouttelettes d'eau est normale (voir <i>Astuces</i>).
La vaisselle n'est pas propre.	La vaisselle n'est pas bien placée.	Remplacez la vaisselle correctement (voir <i>Chargement des paniers</i>).
	Les gicleurs ne bougent pas librement, ils sont gênés par la vaisselle.	Remplacez la vaisselle correctement (voir <i>Chargement des paniers</i>).
	Le cycle de lavage est trop délicat et/ou l'efficacité du détergent est faible.	Sélectionnez un cycle de lavage approprié (voir <i>Tableau des Programmes</i>).
	Il y a une trop grande quantité de mousse (voir <i>SERVICES APRÈS-VENTE</i>).	Le détergent a été mal mesuré ou il n'est pas adéquat pour les lave-vaisselles (voir <i>Remplir le Distributeur de Détergent</i>). , réinitialisez le cycle en cours en éteignant le lave-vaisselle, puis en le rallumant, sélectionnez un nouveau programme, appuyez sur DÉPART et fermez la porte. Merci de ne pas ajouter de détergent.
	Le bouchon du compartiment de liquide de rinçage n'est pas bien fermé.	Assurez-vous que le bouchon du distributeur de liquide de rinçage est fermé.
	Le filtre est sale ou bouché.	Nettoyez l'ensemble de filtre (voir <i>Nettoyage et Entretien</i>).
	Il n'y a pas de sel.	Remplir le réservoir de sel (voir <i>Remplir le réservoir de sel</i>).
Des traces de calcination ou une pellicule blanchâtre sont présentes sur la vaisselle et les verres.	Le niveau de sel est trop bas.	Remplir le réservoir de sel (voir <i>Remplir le réservoir de sel</i>).
	Le réglage de la dureté de l'eau n'est pas bon.	Augmentez les valeurs (voir <i>Tableau de dureté de l'eau</i>).
	Le bouchon du réservoir de sel n'est pas bien fermé.	Assurez-vous d'avoir bien fermé le réservoir de sel.
	Le liquide de rinçage est tout utilisé ou le dosage n'est pas adéquat.	Ajoutez du liquide de rinçage ou augmentez le niveau de dosage .
La vaisselles et les verres ont une trace ou une teinte bleuâtre.	Le dosage du liquide de rinçage est trop élevé.	Diminuez le taux de dosage.

FICHE PRODUIT

La fiche technique, qui contient les données de consommation d'énergie, peut être téléchargée sur le site Web : docs.whirlpool.eu

CONTACTER LE SERVICE APRÈS-VENTE

Vous pouvez trouver les informations pour nous contacter dans le livret de garantie. Lorsque vous contactez notre Service Après-vente, veuillez indiquer les codes visibles sur la plaque signalétique de l'appareil.

