



TM/© 2026 Whirlpool. Produced under license/® TM/

© 2026 Whirlpool. Виробляється за ліцензією/®

Dryer

User Manual

Сушилка

Інструкція користувача



WPS 7 WBS UA

EN/UA

2960314404_EN/17-04-26.(8:43)

Dear Customer,

Please read this guide prior to use this product!

Thank you for choosing Whirlpool product. We would like you to achieve the optimal efficiency from this high quality product which been manufactured with state of the art technology. Please make sure you read and understand this guide and supplementary documentation fully before use.

Observe all warnings and information herein. Therefore you can protect both yourself and your product against potential damages.

Keep the manual. Include this guide with the unit if you hand it over to someone else.

Table Of Contents

1 SAFETY INSTRUCTIONS	5
2 Environmental instructions.....	12
2.1 Compliance with the WEEE Regulations and Waste Disposal	12
2.2 Packaging information	12
2.3 Standard conformity and test information / EU declaration of conformity	12
3 Your drying machine	13
3.1 Technical specifications	13
3.2 General appearance	14
3.3 Scope of delivery	14
4 Installation	15
4.1 Right place for installation	15
4.2 Removing the shipping safety group	15
4.3 Water connection	16
4.4 Adjusting the stands	16
4.5 Moving the drying machine	16
4.6 Warning regarding the noise	16
4.7 Replacing the lighting bulb.....	16
5 Preparation	17
5.1 Laundry suitable for drying in drying machine	17
5.2 Laundry not suitable for drying in drying machine	17
5.3 Preparing the laundry to be dried.....	17
5.4 What to do for energy saving	17
5.5 Correct load capacity	18

6 Running the product	19
6.1 Control Panel.....	19
6.2 Symbols	19
6.3. Preparation of drying machine	20
6.4 Program selection and consumption chart.....	21
6.5 Auxiliary functions.....	23
6.6 Warning indicators.....	23
6.7 Starting the program.....	24
6.8 Child Lock	24
6.9 Changing the program after it is started	24
6.10 Cancelling the program.....	25
6.11 End of program	25
6.12 Odour feature	25
7 Maintenance and cleaning	26
7.1 Lint filters (internal and external filters) / Cleaning of the Interior Surface of the Loading Door	26
7.2 Cleaning the sensor	27
7.3 Emptying the water tank.....	28
7.4 Cleaning the condenser.....	28
8 Troubleshooting	30

1 SAFETY INSTRUCTIONS

IMPORTANT TO BE READ AND OBSERVED



This symbol reminds you to read this instruction manual. Before using the appliance, read these safety instructions. Keep them nearby for future reference. These instructions and the appliance itself provide important safety warnings, to be observed at all times. The manufacturer declines any liability for failure to observe these safety instructions, for inappropriate use of the appliance or incorrect setting of controls.



WARNING:

- This symbol shows that this appliance uses a flammable refrigerant. If the refrigerant is leaked and exposed to an external ignition source, there is a risk of fire.



This appliance contains R290 refrigerant that is flammable but environment-friendly.



Very young children (0-3 years) should be kept away from the appliance. Young children (3-8 years) should be kept away from the appliance unless continuously supervised. Children from 8 years old and above and persons with reduced physical, sensory or mental capabilities or lack of experience and knowledge can use this appliance only if they are supervised or have been given instructions on safe use and understand the hazards involved. Children must not play with the appliance. Cleaning and user maintenance must not be carried out by children without supervision.



WARNING: Never stop a tumble dryer before the end of the drying cycle unless all items are quickly removed and spread out so that the heat is dissipated.

 Items that have been soiled with substances such as cooking oil, acetone, alcohol, petrol, kerosene, spot removers, turpentine, waxes and wax removers and items such as foam rubber (latex foam), shower caps, waterproof textiles, rubber-backed articles and clothes or pillows fitted with foam rubber pads should not be dried in the tumble dryer. Remove all objects from pockets, such as lighters and matches. Do not use the tumble dryer if industrial chemicals have been used to clean it.

 Oil-soaked items should not be dried in the tumble dryer due to their high flammability.

 Never open the door forcibly or use it as a step.

PERMITTED USE

 **CAUTION:** The appliance is not intended to be operated by means of an external switching device, such as a timer, or separate remote controlled system.

 This appliance is intended to be used in household and similar applications such as: staff kitchen areas in shops, offices and other working environments; farm houses; by clients in hotels, motels, bed & breakfast and other residential environments.

 This appliance is not for professional use. Do not use the appliance outdoors.

 Do not store explosive or flammable substances (e.g. gasoline or aerosol cans) inside or near the appliance - risk of fire.

 Do not load the machine above the maximum capacity (kg of dry cloth) indicated in the programme table.

 Do not dry unwashed items in the tumble dryer.

 Take care that no lint or dust is accumulated around the dryer.



Fabric softeners, or similar products, should be used as specified by the fabric softener instructions.



Do not overdry the laundry.



Do not drink, reuse or prepare food with condensed water. It can be harmful to your health and cause property damage.



WARNING: Do not damage the appliance refrigerant circuit pipes.

INSTALLATION



The appliance must be handled and installed by two or more persons - risk of injury. Use protective gloves to unpack and install - risk of cuts.



Installation, including water supply (if any), electrical connections and repairs must be carried out by a qualified technician. Do not repair or replace any part of the appliance unless specifically stated in the user manual. Keep children away from the installation site. After unpacking the appliance, make sure that it has not been damaged during transport. In the event of problems, contact the dealer or your nearest After-sales Service. Once installed, packaging waste (plastic, polystyrene parts etc.) must be stored out of reach of children - risk of suffocation. The appliance must be disconnected from the power supply before any installation operation - risk of electric shock. During installation, make sure the appliance does not damage the power cable - risk of fire or electric shock. Only activate the appliance when the installation has been completed.





WARNING: In the appliance enclosure or in the built-in structure, keep ventilation openings clear of obstruction.

 Install the dryer in rooms with adequate ventilation (open door, ventilation grid or slot larger than 500 cm²) in order to avoid the backflow of gases into the room from appliances burning other fuels, including open fires. If the dryer is installed under a worktop, provide a distance of 10 mm between the upper panel of the dryer and any objects above it, and 15 mm between the sides of the appliance and the walls or furniture units adjacent to it.

 Make sure that the appliance is not installed near a heat source.

 The appliance must not be installed behind a lockable door, a sliding door or a door with a hinge on the opposite side to that of the tumble dryer, in such a way that a full opening of the tumble dryer door is restricted.

 The appliance shall be placed against the wall to limit access to its rear side.

 Take care not to use a carpet which obstructs ventilation openings in the base of the dryer.

 If you want to stack the dryer on a washing machine, first contact our After-Sales Service or your specialist dealer to verify the complete list of suitable models. The stacking is only possible if the dryer is attached to the washing machine by means of the appropriate stacking kit available through our After-Sales Service or your specialist dealer. Instructions for the correct assembly are supplied with the stacking kit.

ELECTRICAL WARNINGS

 It must be possible to disconnect the appliance from the power supply by unplugging it if plug is accessible, or by a multi-pole switch installed upstream of the socket in accordance with the wiring rules and the appliance must be earthed in conformity with national electrical safety standards.



Do not use extension leads, multiple sockets or adapters. The electrical components must not be accessible to the user after installation. Do not use the appliance when you are wet or barefoot. Do not operate this appliance if it has a damaged power cable or plug, if it is not working properly, or if it has been damaged or dropped.



If the supply cord is damaged, it must be replaced with an identical one by the manufacturer, its service agent or similarly qualified persons in order to avoid a hazard - risk of electric shock..

CLEANING AND MAINTENANCE



WARNING: Ensure that the appliance is switched off and disconnected from the power supply before performing any maintenance operation. To avoid risk of personal injury use protective gloves (risk of laceration) and safety shoes (risk of contusion); be sure to handle by two persons (reduce load); never use steam cleaning equipment (risk of electric shock). Non-professional repairs not authorized by the manufacturer could result in a risk to health and safety, for which the manufacturer cannot be held liable. Any defect or damage caused from non-professional repairs or maintenance will not be covered by the guarantee, the terms of which are outlined in the document delivered with the unit.



Make sure that all lint traps are cleaned before starting any drying cycle.



Do not use any tool to clean the secondary filter, which can damage the appliance leading to a gas leakage.

DISPOSAL OF PACKAGING MATERIALS

The packaging material is 100% recyclable and is marked with the recycle symbol.



The various parts of the packaging must therefore be disposed of responsibly and in full compliance with local authority regulations governing waste disposal.

DISPOSAL OF HOUSEHOLD APPLIANCES

This appliance is manufactured with recyclable or reusable materials. Dispose of it in accordance with local waste disposal regulations. For further information on the treatment, recovery and recycling of household electrical appliances, contact your local authority, the collection service for household waste or the store where you purchased the appliance. This appliance is marked in compliance with European Directive 2012/19/EU, Waste Electrical and Electronic Equipment (WEEE) and with the Waste Electrical and Electronic Equipment regulations 2013 (as amended). By ensuring this product is disposed of correctly, you will help prevent negative consequences for the environment and human health.



The symbol on the product or on the accompanying documentation indicates that it should not be treated as domestic waste but must be taken to an appropriate collection center for the recycling of electrical and electronic equipment.

- Washing machine cannot be placed on top of the drying machine.

Installation Table for Washing Machine and Tumble Dryer	
Stacking Kit Type	Depth Size (TD=Tumble Dryer, WM: Washing Machine)
Plastic - 54/60cm w or w/o belt	60cm TD --> WM \geq 50cm / 54cm TD --> WM>45cm
Plastic - 46cm w or w/o belt	46cm TD --> WM \geq 54cm
With Shelf - 60cm	60cm TD --> WM \geq 50cm
With Shelf - 54cm	54cm TD --> WM>45cm

Policies, standard documentation, ordering of spare parts and additional product information can be found by:

Using QR code in your appliance.

Visiting our website docs.whirlpool.eu/docs and parts-selfservice.europeanappliances.com



Alternatively, **contact our After-sales Service** (See phone number in the warranty booklet). When contacting our After-sales Service, please state the codes provided on your product's identification plate. You can find more information about your model online at <https://eprel.ec.europa.eu/> which is the official EU EPREL product database. After selecting the Product Category, enter the Model Identifier of the product. The Model Identifier is made up of letters and numbers and can be found on the identification plate, as Mod. (see image on the right).

In order to receive a more complete assistance, please register your product on www.register10.eu

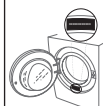

2 Environmental instructions

2.1 Compliance with the WEEE Regulations and Waste Disposal



This product does not contain the dangerous and prohibited materials indicated in the “Regulation on The Control of Waste Electrical and Electronic Equipment” published by Ministry of Environment and Urbanisation of Republic of Turkey. Complies WEEE Regulations. This product was manufactured from recyclable and reusable high quality parts and materials. Therefore, do not dispose of this product with other domestic wastes at the end of its life cycle. Take it to a collection point for electrical and electronic equipment. You can ask your local administration about these collection points. You can help protect the environment and natural resources by delivering the used products for recycling.



Also R290 is a flammable refrigerant. Therefore ensure that the system and pipes are not damaged during operation and transportation.

Keep the product from heat sources, otherwise it may catch fire if damaged.

Do not dispose of the product by throwing it into fire.

2.2 Packaging information

The product’s packaging is made of recyclable materials, in accordance with the National Legislation. Do not dispose the packaging waste with the household waste or other wastes, dispose it to the packaging collection areas specified by local authorities.

2.3 Standard conformity and test information / EU declaration of conformity



The development, manufacturing and sales phases of this product is conducted in conformity with the safety rules specified in all related instructions of the European Union.

3 Your drying machine

3.1 Technical specifications

EN

Height (Min. / Max.)	84,6 cm / 86,6 cm*
Width	59,7 cm
Depth	54,5 cm
Capacity (max.)	7 kg**
Net weight (\pm %10)	42 kg
Voltage	See type label***
Rated power input	
Model code	

* Min. height: Height with the adjustable stand closed.

Max. height: Height with the adjustable stand opened at maximum height.

** Weight of dry laundry before washing.

*** Data plate is under the door on the drying machine.

In order to increase the drying machine's quality, the technical specifications may be changed without prior notice.

Figures in this manual are schematic and may not exactly match the product.

The values provided with the drying machine or its accompanying documents are laboratory readings in accordance with the respective standards. These values may differ depending on the use and ambient conditions.

3.2 General appearance

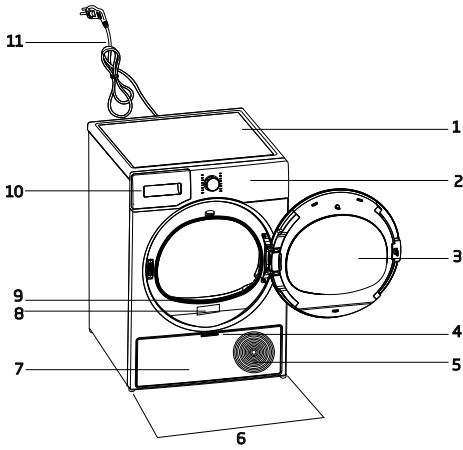

1. Top panel
2. Control panel
3. Loading door
4. Toe board handle
5. Ventilation grids
6. Adjustable feet
7. Toe board
8. Rating plate
9. Lint filter
10. Water tank drawer
11. Power cord

3.3 Scope of delivery

	1. Water discharge hose*		6. Water filling cap*
	2. Filter drawer spare sponge*		7. Pure Water*
	3. User Manual		8. Odour Capsule Group*
	4. Drying basket*		9. Brush*
	5. Drying basket user manual*		10. Filter cloth*

*Optional - may not be included, depends on model.

4 Installation

Read the "Safety Instructions" first!

Before consulting the nearest Authorized Service for installing the drying machine, see the information in the user guide and make sure the electric and water utilities are as required. If not, call an electrician and plumber to arrange the utilities as necessary.

It is customer's responsibility to prepare the location the drying machine shall be placed on and also have power and waste water installation prepared.

Check for any damage on the drying machine before installing it. If drying machine is damaged, do not get it installed. Damaged products cause a risk for your safety. Wait 12 hours prior to operating the drying machine.

The product includes a cooling agent and if the product is operated right after its transported, it may get damaged. After each time the product is moved, it shall be left to rest for 12 hours.

4.1 Right place for installation

- Install the drying machine on a flat and stable surface.
- Move the machine with at least 2 person.
- Operate the drying machine in an environment free of dust with good ventilation.
- The gap between the drying machine and the floor shall not be reduced via materials such as rugs, pieces of wood and bands.
- Keep the ventilation grilles of the drying machine open.
- There shall not be doors that can be locked, sliding doors or hinged doors near the installation environment of the drying machine that may block the loading door to be opened.

- Once the drying machine is installed, the connections must stay stable. After placing the drying machine, ensure that the back wall does not come in contact with any extrusion (a water tap, electrical outlet etc.).
- Place the drying machine with at least 1 cm space between the product and the furniture edges.
- Your drying machine is suitable to be operated between +5°C to +35°C. If operated outside this temperature range, your drying machine's operation may be compromised and get damaged.
- The drying machine shall not be placed with the back side against a wall.

Avoid placing the drying machine on its power cord as this can damage it.

*** Ignore following warning if your product's system does not contains R290.**

Dryer contains R290 refrigerant.*
R290 is an environment-friendly, but flammable refrigerant.*
Ensure that the air inlet of the dryer is open and it is well-ventilated.*
Keep potential flame sources away from the dryer.*

4.2 Removing the shipping safety group

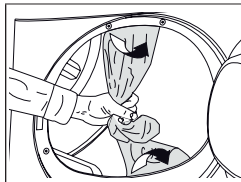

Remove the shipping safety group prior to first use the product.

Do not leave an accessory or any parts of the shipping safety group inside the drum.

4.3 Water connection

Instead of periodically draining the water accumulated in the water tank, you can discharge via the water discharge hose supplied with the drying machine.

Connecting the water drainage hose

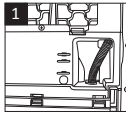
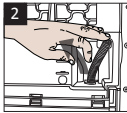
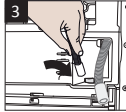
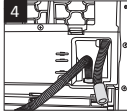
		1-2 Remove the hose behind the drying machine by pulling it manually from where it is attached. Do not use a tool to remove the hose.
		

3 Insert one end of the water discharge hose supplied with the drying machine to where you have removed the hose on the drying machine.

4 Fix the other end of the water discharge hose to directly waste water drainage or a sink.

The water discharge hose shall be fixed at maximum 80 cm height.
Make sure the water discharge hose stays free of kinks, collapses, or pressure between the discharge and the drying machine. Connect the hose securely to keep it in place. Water leaks may cause damage. The water drainage hose should not be extended. Check whether the water runs at an appropriate flow. The drainage line shall not be closed or clogged.

If an accessory package is provided with your product, check the detailed instructions.

4.4 Adjusting the stands

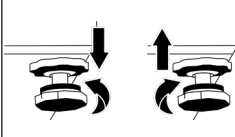
Until the drying machine stands level and sturdy, adjust the stands by turning them left and right.	
---	---

4.5 Moving the drying machine

- Drain the water in the drying machine completely.
- If the product is connected via direct discharge, remove the hose connections.

The drying machine is recommended to be moved in upright position. Otherwise, tilt it to the right side when viewed from the front and move the drying machine. Wait 12 hours prior to operating the drying machine.

4.6 Warning regarding the noise

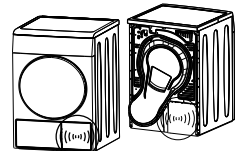
	As the product is operated, metallic noises may come from the compressor from time to time, it is normal.
---	---

When the product is operated, the accumulated water is pumped to the water tank. It is normal to hear pumping sounds from the appliance during this operation.

4.7 Replacing the lighting bulb

If your drying machine has drum lighting lamp; Consult the authorized service to replace the bulb/LED used in lighting your drying machine. The bulb in this product is not suitable for home lighting. The intended use of this lamp is to ensure safely loading the laundry to the drying machine. The lamps used in this appliance is resistant to heavy physical conditions such as temperatures over 50°C.

5 Preparation

Read the "Safety Instructions" first!

5.1 Laundry suitable for drying in drying machine

Laundry that are not drying machine safe may damage the appliance and the laundry during drying. Follow the instructions on the labels on the laundry to be dried. Only dry the laundry with "drying machine safe" written on their labels.



5.2 Laundry not suitable for drying in drying machine

Undergarments with metal supports shall not be dried in drying machine. If these metal supports get loose and ripped from the garment, it may damage the machine. Delicate embroidery textiles, cotton and silk garments, garments manufactured from delicate and valuable textiles, non breathing garments and tulle curtains shall not be dried in drying machine.

5.3 Preparing the laundry to be dried

Items such as coins, metal parts, needles, nails, screws, stones etc. may damage the drum group of the product or may cause functional operation issues. Therefore check all laundry that will be loaded to the product. Dry the laundry with metal accessories such as zippers by turning them inside out. Close the zippers, hooks and clasps, button up the covers' buttons, tie textile belts and apron belts.

5.4 What to do for energy saving

- Use the highest possible wringing option as you wash the laundry. Therefore you can reduce the drying period and reduce energy consumption. Sort the laundry based on their types and thickness. Dry same types of laundry together. For instance kitchen towels and table cloths dry faster than bathroom towels.
- Follow the recommendations in the user manual for program selection.
- Keep the drying cycle as uninterrupted as possible. Opening the door during drying may result in increased energy consumption.
- Do not add wet laundry as the drying machine operates. This can result in non-homogeneous drying.
- Clean the Fibre Filter before and after each drying session.
- Make sure the filters are clean. Refer to maintenance and cleaning for details.
- For models with flue, follow the flue connection rules specified in the guides and clean the flue.
- During drying session, properly ventilate the environment in which the drying machine is in.
- The Eco program is the most energy-efficient program for drying wet cotton laundry and is used to assess compliance with environmentally conscious design regulations.
- Keep the loading door shut to prevent heat loss.

5.5 Correct load capacity

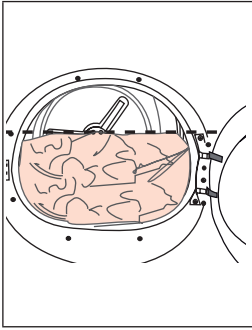

If the laundry in the product exceed maximum load capacity, it may not operate as intended and may cause material damage or damage the product. For each program, follow the maximum load capacity.

- Loading the domestic drying machine up to the maximum capacity specified by the manufacturer for the relevant programs will help save energy.

The weights below are provided as examples.

Laundry	Approx. weight (g)*	Laundry	Approx. weight (g)*
Cotton bedding (double size)	1500	Cotton dress	500
Bedding (single size)	1000	Dress	350
Bed sheet (double size)	500	Denim	700
Bed sheet (single size)	350	Handkerchief (10 pcs)	100
Large table cloth	700	T-Shirt	125
Small table cloth	250	Blouse	150
Tea napkin	100	Cotton shirt	300
Bath towel	700	Shirt	200
Hand towel	350		

*Weight of dry laundry before washing.

6 Running the product

6.1 Control Panel

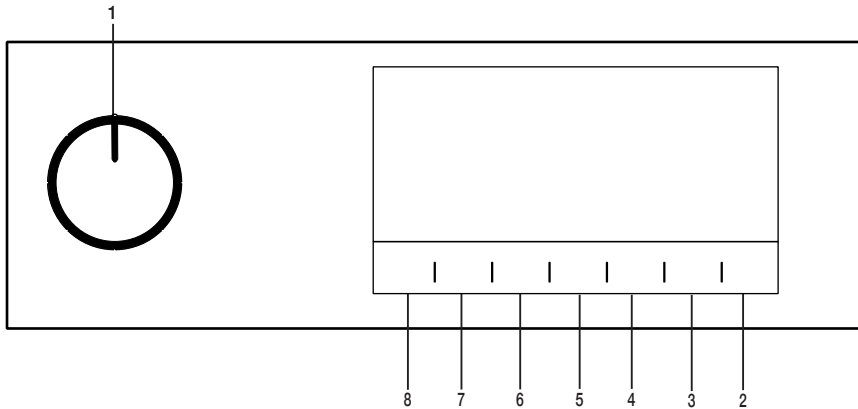

- 1. On/Off/Program Selection button.
- 2. Start / Stand-by button.
- 3. End time selection button.
- 4. Time program selection button.
- 5. Low temperature selection button.
- 6. Audible warning and child lock selection button.
- 7. Wrinkle prevention selection button / Drum light button.
- 8. Dryness level selection button.

6.2 Symbols

Water tank	Filter Cleaning	Filter drawer / Heat exchanger cleaning	Start pause cancel	Drying	Buzzer	Iron Dry	Cupboard Dry	Cupboard Dry +	Extra dry	End	
Dryness Level	Drum Light	EasyCare	Delicates	Towels	Mix	Synthetics	Cottons Eco	Cottons	Jeans	Sport	Duvet
Child-proof lock	Low temperature	TimeDry	Ending In	RapiDry	On / Off	Wool Protect	Anti-creasing	Baby Protect+	Downwear	Wifi	Remote Control
Express	Extra Heat	Refresh	Steam	Steam Level 1	Steam Level 2	Night	Outdoor	Bluetooth	Gentle Dry	Bedding	
Shirts	Reverse Drum										

6.3. Preparation of drying machine

- Plug the drying machine.
- Open the loading door.
- Remove any foreign material inside it.
- Place the laundry to the drying machine without jamming them.
- Push and close the loading door.

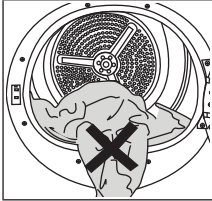

Ensure that no laundry is jammed to the loading door. Do not close the loading door with force.

- Select the desired program by using On/Off/Program Selection button, the machine will turn on.

Selecting the program with the On/Off/Program Selection button does not mean that the program started. Press Start / Stand-by button to start the program.

6.4 Program selection and consumption chart

EN				
Programmes	Programme Description	Capacity (kg)	Spin speed in washing machine (rpm)	Drying Time (minutes)
Cotton	You can dry your heat-resistant cotton textiles with this programme. A drying setting suitable for the thickness of the products to be dried and the desired level of dryness should be selected.	7	1000	179
Eco	It dries single layer, casual cotton textiles in the most economical way.	7	1000	169
Cottons Iron dry***	You may dry your cotton laundry to be ironed in this program to have them slightly damp for ease of ironing. (Shirt, T-shirt, tablecloth, etc.)	7	1000	125
Synthetics	You can dry all your synthetic textiles with this programme. A drying setting suitable for the level of dryness you desire should be selected.	4	800	70
Mixed	Use this programme to dry non-pigmenting synthetic and cotton laundry items together. Sports and fitness clothes may be dried with this program.	4	1000	120
Wool	Use this programme to dry woolen garments such as jumpers that are washed according to the instructions. It is recommended that garments would be removed at the end of the programme.	1,5	600	158
Extra silence	In this programme the level of noise emitted to the ambient will be the lowest. With this program you can dry your cotton or synthetic blend clothes quietly.	7	1000	240
Delicates	You may dry your delicate laundry or laundry with hand wash symbol (silk blouses, thin underwear, etc.) at low temperature in this program.	2	1200	45
Timed drying	You may select from time programmes between 10 and 160 minutes to achieve the desired drying level at low temperature. In this programme, tumble drier's operation lasts for the set time independently from the dryness of laundry.	-	-	-
Jeans	You may dry denim pants, skirts, shirts or jackets in this program.	4	1200	120
Sport	Use it to dry your clothes made of synthetics, cotton or mixed fabrics or waterproof products such as functional jacket, raincoat etc. Turn them inside out prior to drying.	2	1000	135
Duvet	You can dry your down filled textile products with this programme. Check the suitability of your textiles for drying in the dryer and dry them according to the instructions.	-	800	190
Shirts	It dries the shirts in a more sensitive manner, and causes less creasing and easier ironing.	1,5	1200	50
Rapid 30'	Use this program to have 2 shirts ready for ironing.	0,5	1200	30

Extra heat	This program is designed to dry your washed textiles at a higher temperature than other cycles, making it ideal for items like baby clothes, underwear, towels, and similar fabrics.	5	800	200
Refresh	This program refreshes your dried clothes with warm air.	1,5	-	120
Energy consumption values				
Programmes	Capacity (kg)	Spin speed in washing machine (rpm)	Approximate amount of remaining humidity	Energy consumption value kWh
Cottons Eco*	7	1000	60%	1,26
Cottons Iron dry	7	1000	60%	1,01
Synthetics Cupboard Dry	4	800	40%	0,55
	*Cottons Eco programme" used at full and partial load is the standard drying programme to which the information in the label and the fiche relates, that this programme is suitable for drying normal wet Cottons laundry and that it is the most efficient programme in terms of energy consumption for Cottons.			

* Above values have been specified under standard conditions. Consumption values may vary from the values in the chart depending on laundry type, spin speed, ambient conditions and voltage levels.

***The "Cotton Iron Dry" program can be set by selecting the "Cotton" program on the control panel and then choosing the "Iron Dry" drying level using the dryness level selection button. You can identify the "Iron Dry" symbol in section 6.2 Symbols.

6.5 Auxiliary functions

Dryness level

Dryness level button is used for adjusting to desired dryness. Program time may change depending on the selection.

You can activate this function only prior to start of program.

Wrinkle prevention

You can turn on and off the wrinkle prevention function by pressing the wrinkle prevention selection button. If you will not take the laundry out immediately after the program has completed, you may use Wrinkle prevention function to prevent wrinkling of your laundry.

Audible warning

Drying machine makes an audible warning when the program is completed. Press the "Audible Warning" button if you do not want audible warning. When you press the audible warning button, the light goes off and it does not sound when the program is completed.

You can select this function before the program starts or after the program starts.

Low temperature

You can activate this function only prior to start of a program. You can activate this function if you want to dry your laundry at a lower temperature. The program duration will be longer after it becomes activated.

End time

You can delay the end time of the program up to 24 hours with end time function.

1. Open the loading door and place the laundry.
2. Select the drying program.
3. Press the End Time selection button and set the delay time you wish. End time LED turns on. (When pressed and hold the button, End Time proceeds non-stop).
4. Press the Start / Stand-by button. End Time countdown begins. The ":" sign in the middle of displayed delay time flashes.

You can add or remove laundry within end time. Displayed time is the sum of normal drying time and end time. End Time LED turns off at the end of countdown, the drying starts and the drying LED turns on.

Changing the end time

If you want to change the duration during the countdown:

Pause the program and Turn the On/Off/ Program Selection button and cancel the program. Select the desired program and repeat the End Time selection.

Cancelling the end time function

If you want to cancel the end time countdown and start the program immediately:

Pause the program and Turn the On/Off/ Program Selection button and cancel the program. Select the desired program and press the "Start/Pause" button.

Drum Light

You can turn on and off the drum light by pressing this button. The light turns on when the button is pressed and turns off after certain time.

6.6 Warning indicators

Warning indicators may vary depending on the model of your drying machine.

Filter cleaning

When the program is completed, the warning indicator for filter cleaning turns on.

Water tank

If the water tank fills up while the program continues, the warning indicator starts flashing and the machine goes into stand-by. In this case, empty the water tank and start the program by pressing the Start / Stand-by button. Warning indicator turns off and program resumes.

Cleaning of filter drawer/ heat exchanger

Warning symbol flashes periodically to remind that filter drawer must be cleaned.

6.7 Starting the program

Press the Start/Stand-by button to start the program.

Start/Stand-by and Drying indicators turn on to show that program started.

6.8 Child Lock

The drying machine has a child lock which prevents the program flow from being interrupted when the buttons are pressed during a program. When the Child Lock is activated, all buttons on the panel except the On/Off/Program Selection button are deactivated.

Press the Audible Warning button for 3 seconds in order to activate the child lock.

The child lock has to be deactivated to be able to start a new program after the current program is finished or to be able to interfere with the program. To deactivate the child lock, keep the same buttons pressed for 3 seconds.

When the child lock is activated, the child lock warning indicator on the screen turns on.

When the child lock is active:

The drying machine runs, or in stand-by state the indicator symbols will not change upon changing the position of the program selection button.

When the drying machine is operated and the child lock is active, if the program selection button is turned, a double beeping noise will be heard. If the child lock is deactivated before the program selection button is turned to its original place, the program will be terminated since the program selection button is displaced.

6.9 Changing the program after it is started

You can change the program you selected to dry your laundry with a different program after the drying machine starts running.

- For example, Pause the program and turn the On/Off/Program Selection button to select the Extra Dry program in order to select the Extra Dry program instead of Ironing Dryness.
- Press the Start/Stand-by button to start the program.

Adding and removing clothes during stand-by

If you want to add or remove clothes to/from the drying machine after the drying program starts:

- Press the Start/Stand-by button to put the drying machine in Stand-by state. The drying operation stops.
- Open the loading door while in Stand-by state, and close the door after you remove or add laundry.
- Press the Start/Stand-by button to start the program.

Adding laundry after the drying operation starts may cause the dried laundry inside the drying machine to mix with wet laundry and leave the laundry damp at the end of operation.

Adding or removing laundry during drying may be repeated as many times as you wish. But this operation continuously interrupts the drying operation, and thus increases program duration and energy consumption. So, it is recommended to add laundry before the program starts.

If a new program is selected by turning the program selection button while the drying machine is in stand-by, the running program terminates.

Do not touch the inner surface of the drum while adding or removing clothes during a continuing program. The drum surface is hot.

6.10 Cancelling the program

If you want to cancel the program and terminate the drying operation for any reason after the drying machine starts running, Pause the program and turn the On/Off/Program Selection button; the program terminates.

The inside of the drying machine shall be extremely hot when you cancel the program during machine operation, so run the refreshing program to allow it to cool down.

6.11 End of program

When the program ends, the LED's of End/Wrinkle Prevention and Fibre Filter Cleaning Warning on the program follow-up indicator turn on. Loading door can be opened and drying machine is ready for another operation.

Turn the On/Off/Program Selection button to On/Off position in order to turn off the drying machine.

If the Wrinkle Prevention mode is active and the laundry is not removed after the program is completed, the wrinkle prevention function activates for 2 hours to prevent the laundry inside the machine to get wrinkled. The program tumbles the laundry with 10-minute intervals to prevent them from wrinkling.

6.12 Odour feature

If your drying machine has odour feature, read the ProScent manual to use this feature.

7 Maintenance and cleaning

Read the "Safety Instructions" first!

7.1 Lint filters (internal and external filters) / Cleaning of the Interior Surface of the Loading Door

The hair and fibres that are separated from the laundry during drying process is collected by the Lint filter. Insufficient cleaning of filters can increase the drying duration and energy consumption level.

Insufficient cleaning of filters can cause damp laundries after drying cycle. While cleaning the filters, in order to prevent microplastics from spreading to the water system used, the dirt and hair should be removed. While cleaning the filters, the water should not be discharged towards the drains.

After each drying cycle, clean the lint filter and the inner surface of the loading door.

Your drying machine has 2 lint filters with one placed inside the other. Make sure the lint filters are placed before starting the operation.

To clean the lint filter:

- Open the loading door.
- Hold the first part (inner filter) of the two part lint filter and remove it by pulling it upwards.

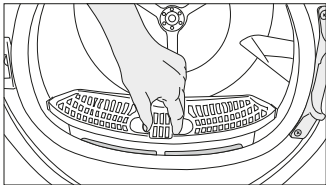

- Remove the second part (outer filter) by pulling it upwards.

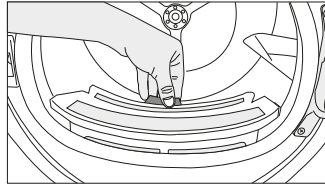

Ensure that the slot where the filters are installed is free of hair, fibre and cotton balls.

- Open both of the lint filters (outer and inner) and remove the fibres with your hands or with the brush on the air deflector. You can clean the hair in the filters with a vacuum cleaner. The lint should be thrown in the garbage bin and not washed through the drain in order to avoid spreading microplastics in the used water system.

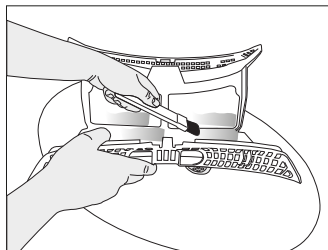
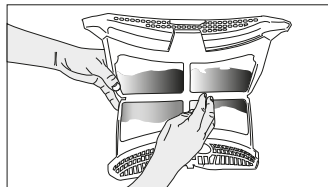
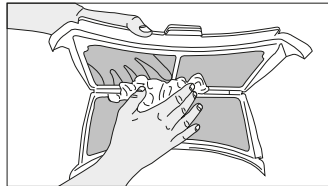

- Insert the lint filters on one another and place it back in its place.

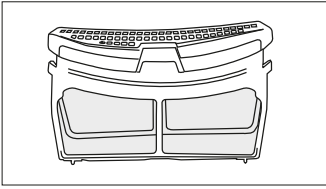

- Clean the inner surface of the loading door and the gasket with a soft damp cloth or the brush on the air deflector.

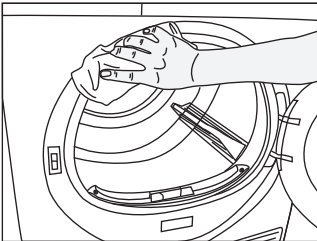
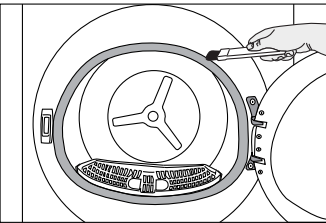
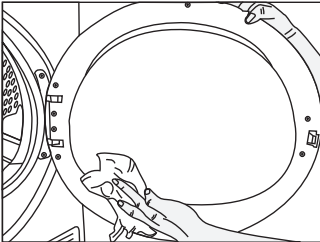

7.2 Cleaning the sensor

The drying machine has humidity sensors that detect whether the laundry is dry.

To clean the sensors:

Open the drying machine loading door.

If the machine is hot due to drying operation, wait until it cools.

Clean the metal surfaces of the sensor with a soft cloth dampened with vinegar and then dry.

Clean the metal surfaces of the sensor 4 times a year. Use soft fabrics for cleaning instead of metal tools.

Due to fire and explosion hazard, do not use solutions, cleaning materials or similar tools to clean sensors.

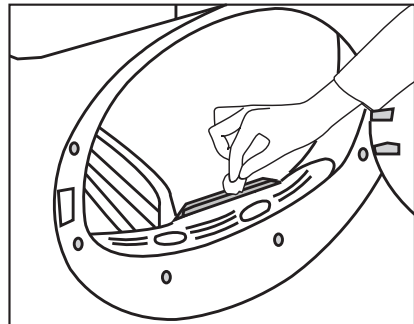

7.3 Emptying the water tank

During drying, the moisture is removed from the laundry and condensed, then the water is accumulated in the water tank. Empty the water tank after each drying session.

Condensed water is not potable water! Keep the water tank placed as a program is running

If you do not empty the water tank, during the next drying sessions the machine will stop operating due to the water tank being full and a Water Tank warning icon will blink. In this case empty the water tank and to continue drying operation, press the Start / Stand-by button.

To drain the water tank:

Pull the water tank out from its drawer carefully. Drain the water in the tank.

Remove the water tank in the drawer or the kickplate carefully.

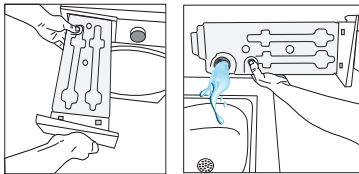

If lint builds up in the funnel on the water tank, remove it under running water. Place back the water tank.

If direct discharge option is used, water tank is not required to be drained.

7.4 Cleaning the condenser

The hair and the fibre that are not collected by the lint filter accumulates on the metal surface of the condenser behind the air deflector. These fibres shall be cleaned regularly.

If the condenser cleaning icon blinks, check the metal surface. If there is any fibre, clean it. It must be checked at least every 6 months.

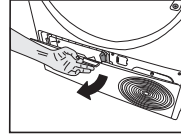

Open the toe board by pulling its button.

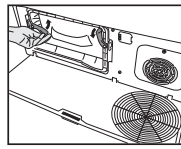

Move the latches to open the air deflector lid.

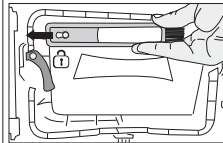

Pull the brush to the left to remove it. You can use the cleaning brush to clean filter, condensing metal surface and accumulated fibre on the door.

The cleaning brush is inside the documentation bag. Get your brush from the documentation bag and insert it to its place on the air deflector to store it.

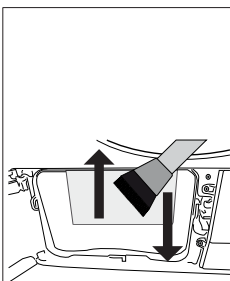

Clean the fibre on the metal surface of the condenser with damp cloth or the brush on the air deflector in up - down direction. Do not clean with left - right direction since it will damage the metal plates of the condenser.

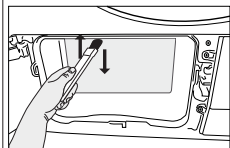

You can use a vacuum cleaner with a brush for cleaning. If the vacuum cleaner does not have a brush, it is not recommended to be used for condenser cleaning.

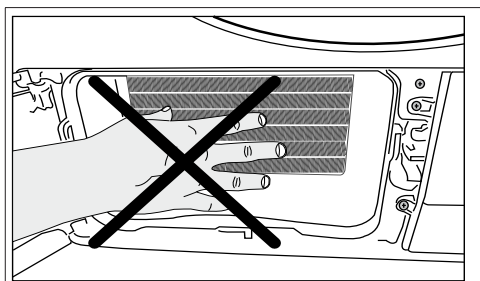

When the air deflector cover is removed, it is normal to have water at the plastic section in front of the condenser.

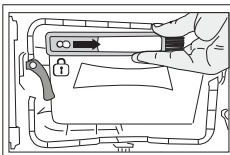

After cleaning the filter, door and the condenser, drag the brush to the right and lock it in its place.

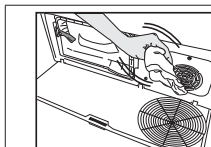

If you see fibre accumulation on the fan cover and the toe board, remove with a cloth.

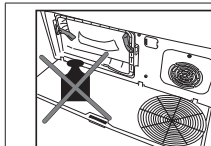

Keep the toe board free of weight while open.

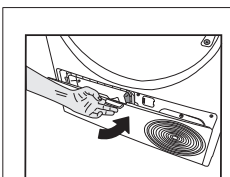

After the cleaning process is completed, place the air deflector cover to its place, move the latches to close it and close the toe board.

Use soft fabrics to clean the drum.

You can clean by hand, provided you wear protective gloves. Do not try to clean with bare hands. The condenser fins may damage your hands. Cleaning from left to right may damage the condenser fins. This may lead to drying issues.

8 Troubleshooting

<p>The drying takes too long.</p> <p>Lint filter (interior and exterior filters) pores may be clogged. >>> Can be cleaned with vacuum cleaner. The front side of the condenser may be clogged. >>> Clean the front of the condenser. The ventilation grills in front of the machine might be closed. >>> Remove any object in front of the ventilation grills that blocks ventilation. Ventilation may be insufficient if the dryer is installed in a small space. Open the door or windows to prevent the room temperature from rising very high. If there is a humidity sensor; Limescale may have accumulated on the humidity sensor. >>> Clean the humidity sensor. The machine may be overloaded with laundry. >>> Do not load the drying machine excessively. The laundry may not have been spun enough. >>> Spin at a higher speed in the washing machine.</p>
<p>The laundry comes out damp after drying.</p> <p>The right program for the type of laundry might not have been used. >>> Check the care labels on the laundry and select a program ideal for the kind of laundry or use longer programs. Lint filter (interior and exterior filters) pores may be clogged. >>> Can be cleaned with vacuum cleaner. The front side of the condenser may be clogged. >>> Clean the front of the condenser. The machine may be overloaded with laundry. >>> Do not load the drying machine excessively. The laundry may not have been spun enough. >>> Spin at a higher speed in the washing machine.</p>
<p>Drying machine does not turn on or program cannot be started. The dryer does not turn on when set.</p> <p>The power plug may not be plugged in. >>> Make sure the power plug is plugged in. The loading door may be left open. >>> Make sure that the loading door is properly closed. The program may not have been set or the Start / Pause button may not have been pressed. >>> Make sure that the program is set and it is not in Standby position. Child lock may be activated. >>> Turn off the child lock.</p>
<p>The program was interrupted for no reason.</p> <p>The loading door might not be closed properly. >>> Make sure that the loading door is properly closed. There might be a power outage. >>> Press the Start / Standby / Cancel button to start the program. The water tank may be full. >>> Empty the water tank.</p>
<p>Laundry shrunk, matted or spoiled.</p> <p>The right program for the type of laundry may not have been used. Check the maintenance labels on the clothes and select a program suitable for the clothes.</p>
<p>Water is flowing from the loading door.</p> <p>Lint might have gathered on the inner surfaces of the loading door and on the surfaces of the loading door gasket. >>> Clean the inner surfaces of the loading door and the loading door gasket surfaces.</p>
<p>The loading door opens by itself.</p> <p>The loading door might not be closed properly. >>> Push the loading door until the closing sound is heard.</p>
<p>The water tank warning symbol is on/flashing.</p> <p>The water tank may be full. >>> Empty the water tank. The water discharge hose might have folded. If the product is connected directly to the water drain check the water discharge hose.</p>
<p>The lighting inside the drying machine does not turn on. (in models with lamps)</p> <p>The drying machine might not have been turned on by the On/Off button. >>> Check that the drying machine is turned on. Lamp might be broken. >>> Contact Authorized Service to replace the lamp.</p>
<p>Anti-Wrinkle icon or light is lit.</p> <p>An anti-wrinkle program that prevents the laundry in the dryer from creasing may be activated. >>> Turn the drier off and remove the laundry.</p>
<p>Fiber filter cleaning icon is lit</p> <p>Lint filters (interior and exterior filters) may be unclean. >>> Can be cleaned with vacuum cleaner. A layer may be formed in the lint filter pores, leading to clogging. >>> Can be cleaned with vacuum cleaner. A layer may be formed in the lint filter (inner and outer filters) pores that leads to clogging.<<Can be cleaned with vacuum cleaner.>> Lint filters might not be in place. >>> Insert the interior and exterior filters into their places. Eco-friendly filter cloth may not be installed on the plastic part, and the front of the condenser may have clogged.>>>Install the eco-friendly filter to the plastic part and place it on the filter housing. Eco-friendly filters may not have been replaced, although the warning symbol is illuminated. "Replace your filter."</p>

The machine gives an audible warning.

Lint filters might not be in place. >>> Insert the interior and exterior filters into their places.
Filters of the machine might not have been installed.>>> Install the lint filters (internal and external) or the environmentally-friendly filter in their housing.

The condenser warning icon is flashing.

Condenser front may be clogged with fibres. >>> Clean the front of the condenser.
Lint filters might not be in place. >>> Insert the interior and exterior filters into their places.

The lighting inside the drying machine turns on. (in models with lamps)

If the drying machine is plugged to the power outlet, the On/Off button is pressed and the door is open; the light turns on. >>> Unplug the drying machine or bring the On/Off button to Off position.

Wi-Fi icon flashes continuously. (HomeWhiz Function models)

>>> The product may not be connected to the wireless network. Follow the instructions to connect to the network. The device the appliance uses to connect to the network may be faulty. Check it. The appliance might not be connected to the network due to being out of wi-fi range.

Check the steps below if you see "F L t" on the screen.

The filters may be dirty. Clean the internal and external filters
In the loading door area, if you are using the inner and outer dual filters. >>> Make sure that both filters are installed.
The front side of the condenser may be dirty. >>> Open and check the kick zone and make sure it is clean.
Check out the Maintenance and Cleaning section.
The foreign objects, if any, should be removed from the drying machine drum,
Spare parts will be available for a period of up to 10 years, according to the specific Regulation requirements.

If the problem persists after following the instructions in this section, contact your vendor or an Authorized Service. Never attempt to repair a malfunctioning product yourself.

If you experience a problem with any part of your appliance, you can request a replacement by consulting the nearest authorised service with the appliance model number.
Operating the appliance with non-genuine parts may cause it to malfunction.
The manufacturer and distributor are not responsible for malfunctions caused by non-genuine parts.

PRODUCT FICHE

Complying Commission Delegated Regulation (EU) No 392/2012

Supplier name or trademark		WHIRLPOOL
Model name		WPS 7 WBS UA 7188304810
Rated capacity (kg)		7.0
Type of Tumble Dryer	Air Vented	-
	Condenser	•
Energy efficiency class ⁽¹⁾		A+++
Annual Energy Consumption (kWh) ⁽²⁾		158,9
Type of Control	Automatic	•
	Non-automatic	-
Energy consumption of the standard cotton programme at full load (kWh)		1,26
Energy consumption of the standard cotton programme at partial load (kWh)		0,76
Power consumption of the off-mode for the standart cotton programme at full load, P ₀ (W)		0,43
Power consumption of the left-on mode for the standart cotton programme at full load, P _L (W)		1,00
The duration of the left on mode (min)		30
Standard cotton programme ⁽³⁾		•
Programme time of the standard cotton programme at full load, T _{dry} (min)		169
Programme time of the standard cotton programme at partial load, T _{dry1/2} (min)		109
Weighted programme time of the standard cotton programme at full and partial load (T _w)		135
Condensation efficiency class ⁽⁴⁾		A
Average condensation efficiency of the standard cotton programme at full load, C _{dry}		91%
Average condensation efficiency of the standard cotton programme at partial load, C _{dry1/2}		91%
Weighted condensation efficiency of the standard cotton programme at full load and partial load, C ₁		91%
Sound power level for the standard cotton programme at full load ⁽⁵⁾		64
Built-in		-

• : Yes - : No

(1) Scale from A+++ (most efficient) to D (least efficient)

(2) Energy consumption based on 160 drying cycles of the standard cotton programme at full and partial load, and the consumption of the low-power modes. Actual energy consumption per cycle will depend on how the appliance is used.

(3) "Cotton cupboard dry programme" used at full and partial load is the standard drying programme to which the information in the label and the fiche relates, that this programme is suitable for drying normal wet cotton laundry and that it is the most efficient programme in terms of energy consumption for cotton

(4) Scale from G (lest efficient) to A (most efficient)

(5) Weighted average value — L_{WA} expressed in dB(A) re 1 pW

Шановний замовнику!

Будь ласка, ознайомтеся з інформацією, наведеною в цьому керівництві користувача перед використанням придбаного виробу!

Дякуємо, що обрали виріб марки Whirlpool. Бажаємо вам досягти оптимальної ефективності в процесі використання цього високоякісного продукту, виготовленого за найсучаснішими технологіями. Перед використанням виробу радимо переконатися, що ви в повному обсязі ознайомилися з цим керівництвом користувача та додатковою документацією.

Дотримуйтеся усіх попереджень та інформації, наведених у цьому документі. Тільки в такий спосіб ви зможете захистити себе від можливих уражень, а свій виріб — від можливих пошкоджень.

Зберігайте керівництво користувача для подальшого використання. Додайте це керівництво користувача до пристрою в разі передачі його іншій особі.

1 ПРАВИЛА ТЕХНІКИ БЕЗПЕКИ	36
2 Інструкції з охорони навколишнього середовища	43
2.1 Дотримання Директиви ЄС про відходи електричного та електронного обладнання (WEEE) та правил утилізації відходів.....	43
2.2 Інформація про упаковку.....	43
2.3 Відповідність стандартам та інформація про випробування/декларація ЄС про відповідність.....	43
3 Придбана сушильна машина	44
3.1 Технічні характеристики.....	44
3.2 Загальний вигляд.....	45
3.3 Обсяг поставки.....	45
4 Встановлення.....	46
4.1 Належне місце для встановлення.....	46
4.2 Вилучення обладнання, яке забезпечує безпеку під час транспортування.....	46
4.3 Підключення подачі води.....	47
4.4 Регулювання підставок.....	47
4.5 Переміщення сушильної машини.....	47
4.6 Попередження щодо шуму.....	47
4.7 Заміна лампи освітлення.....	47
5 Підготовка.....	48
5.1 Білизна, придатна для сушіння в сушильній машині.....	48
5.2 Білизна, не придатна для сушіння в сушильній машині.....	48
5.3 Підготовка білизни до сушіння.....	48
5.4 Належні дії для енергозбереження.....	48
5.5 Допустимий об'єм завантаження.....	49

6 Використання виробу	50
6.1 Панель керування.....	50
6.2 Символи	50
6.3 Підготовка сушильної машини.....	51
6.4 Таблиця вибору програми та відповідного рівня споживання енергії	52
6.5 Додаткові режими	54
6.6 Попереджувальні індикатори.....	54
6.7 Запуск програми.....	55
6.8 Система захисту від дітей.....	55
6.9 Зміна програми після запуску	55
6.10 Скасування програми	56
6.11 Завершення роботи програми	56
6.12 Поглинач запахів.....	56
7 Технічне обслуговування та очищення	57
7.1 Волокнисті фільтри (внутрішній та зовнішній фільтри)/очищення внутрішньої поверхні завантажувальних дверцят	57
7.2 Очищення датчика	58
7.3 Спорожнення водозбірника.....	59
7.4 Очищення конденсатора	59
8 Визначення та усунення несправностей	61

1 ПРАВИЛА ТЕХНІКИ БЕЗПЕКИ

ВАЖЛИВІ ПРАВИЛА, ЯКІ ТРЕБА ПРОЧИТАТИ ТА ЯКИХ СЛІД ДОТРИМУВАТИСЯ



Цей символ нагадує про необхідність прочитання цього посібника з експлуатації.

Перед використанням приладу прочитайте ці інструкції з техніки безпеки.

Збережіть їх для використання у майбутньому.

У цій інструкції та на самому приладі містяться важливі попередження про небезпеку, які слід прочитати і завжди виконувати. Виробник не несе жодної відповідальності за недотримання цих інструкцій з техніки безпеки, за неналежне використання приладу або неправильне налаштування елементів управління.



ПОПЕРЕДЖЕННЯ: цей символ свідчить про те, що в цьому приладі використовуються легкозаймистий холодоагент. У разі витіку холодоагенту та його контакту з зовнішнім джерелом займання сну ризик виникнення пожежі.



Цей прилад містить холодоагент R290, який легкозаймистим, але безпечним для навколишнього середовища.



Не дозволяйте маленьким дітям (від 0 до 3 років) підходити до приладу. Не дозволяйте маленьким дітям (від 3 до 8 років) підходити надто близько до приладу без постійного нагляду. До користування приладом допускаються діти вком від 8 років, особи з фізичними, сенсорними чи розумовими вадами, а також особи, як не мають досвіду чи знань щодо використання цього приладу, тільки за умови, що такі особи отримали інструкції щодо безпечного використання приладу, розуміють можливий ризик або використовують прилад під наглядом. Не дозволяйте дітям гратися з приладом. Не дозволяйте дітям чистити та обслуговувати прилад без нагляду.



ПОПЕРЕДЖЕННЯ: Забороняється зупиняти роботу сушарки до завершення циклу висушування, якщо всередині не було швидко вилучено та розгорнуто для введення тепла.



Предмети, забруднен такими речовинами, як кулнарний жир, ацетон, спирт, бензин, гас, рдина для видалення плям, скипидар, воски та засоби для видалення воску та предмети, так як поролон (пна з латексу), капелюшки для душу, водонепроникний текстил, вироби з гумовою пдкладкою чи одяг або подушки з поролоновими прокладками не можна сушити в сушильній машині. Витягніть з кишені усю реч, наприклад, запалнички та сріпки. Не використовуйте барабанну сушарку, якщо для очищення використовувалися промислові хмчн речовини.



Реч, забруднен олю, не можна сушити в сушарці через високу пожежонебезпеку таких речей.



Забороняється примусово вдчиняти заблоковані дверцята або використовувати їх як сходинку.

ДОЗВОЛЕНЕ ВИКОРИСТАННЯ



ОБЕРЕЖНО: Цей прилад не призначено для управління зовнішнім пристроєм для перемикачч, наприклад, таймером або окремою системою дистанційного керування.



Цей прилад призначено для використання в побутових і подібних умовах, наприклад таких: в кухонних зонах магазинів, офісів та інших робочих середовищ; у фермерських господарствах; клієнтами в готелях, мотелях, хостелах і інших житлових приміщеннях.



Цей прилад не призначений для професійного використання. Не користуйтеся приладом на вулиці.



Не зберігайте вибухонебезпечні або горючі речовини (наприклад, бензин або аерозольних балончиків) всередині або поблизу приладу – існує небезпека виникнення пожежі.



Не завантажуйте прилад більше максимальною мсткості (кг сухого одягу), зазначено в програмній таблиці.

 Не сушт невипран реч у сушарц.

 Не допускайте накопичення бля сушарки пилу або ворсу.

 Пом'якшувач тканин та аналогчн засоби використовуйте, дотримуючис вказвок х виробникв.

 Не пересушуйте близну.

 Заборонятся вживати, повторно використовувати або готувати жу з конденсованою водою, бо це може завдати шкоди вашому здоров'ю та спричинити матералн збитки.

 **ПОПЕРЕДЖЕНН:** Не пошкодте шланги контуру циркуляц холодилного агента.

УСТАНОВЛЕННЯ

 Встановлення і обслуговування приладу повинно виконуватись принаймні двома особами для уникнення ризику травмування. Під час розпакування та встановлення приладу використовуйте захисні рукавиці - існує ризик порізів.

 Установлення, включаючи пдключення водопостачання (за наявност), виконання електричних з'днан, ремонт ма виконувати квалфкований персонал. Не ремонтуйте та не замняйте жодну частину приладу, якщо в нструкц з експлуатац прямо не вказано, що це необхдно зробити. Не дозволяйте дтям наблизатис до мсця установлення. Розпакувавши прилад, переврте, чи на ному нема пошкоджен псля транспортування. У випадку виникнення проблем звернтся до продавця або найближчого ентру псляпродажного обслуговування. Псля установлення, залишки упаковки (пластик, Полістирол елементи т.п.) повинн збергатися в недоступному для дтей мсц - сну небезпека удушення. Перед проведенням буд-яких робт з установлення прилад слд вдключити вд електромереж — сну ризик ураження електричним струмом. Пд час установлення приладу переконайтеся, що вн не перетиска та не пошкоджу кабел живлення - сну ризик виникнення пожеж або ураження електрострумом. Вмикайте прилад лише псля завершення процедури його встановлення.

 **ПОПЕРЕДЖЕННЯ:** Пильнуйте, щоб не було ніяких перешкод або закупорювання вентиляційних отворів самого пристрою або конструкції для його вбудовування.

 Сушарка має бути встановлена в кімнаті з належною вентиляцією (відкриті двері, вентиляційна решітка чи отвір більший за 500 см²), щоб запобігти зворотньому потоку до кімнати газу від приладів, які спалюють паливо інших видів, включаючи відкритий вогонь. Якщо сушарка встановлена під робочою поверхнею, забезпечте інтервал в 10 мм між верхньою панеллю сушарки і будь-якими об'єктами, які розташовані над нею, і інтервал в 15 мм між бічними поверхнями приладу і стінками або меблевими модулями, що прилягають до них.

 Переконайтеся, що прилад не встановлено поблизу джерела тепла.

 Забороняється встановлювати прилад за дверима з замком, розсувними дверима або дверима, навіс яких розташовано на протилежній стороні від дверей барабанної сушарки, що може обмежити повне відкривання дверей сушарки.

 Прилад слід розміщувати біля стіни, щоб обмежити доступ до його задньої частини.

 Не використовуйте килим, який перекриватиме вентиляційні отвори у нижній частині сушарки.

 Якщо ви бажаєте встановити сушарку на пральну машину, спочатку зверніться до Сервісу післяпродажного обслуговування або до вашого спеціалізованого дилера, щоб перевірити повний перелік сумісних моделей. Вертикальний монтаж можливий лише за умови, що сушарку прикріплюють до пральної машини з використанням комплекту для вертикального встановлення, який можна придбати в центрі післяпродажного обслуговування або у спеціалізованого дилера. Інструкції щодо правильного складання входять до комплекту для вертикального монтажу.

ПОПЕРЕДЖЕННЯ ЩОДО ЕЛЕКТРОТЕХНІЧНИХ РОБІТ



Слід забезпечити можливість від'єднання приладу від електромережі шляхом витягування вилки (за наявності) з розетки або за допомогою багатополюсного перемикача, встановленого перед розеткою згідно з нормами прокладання електропроводки, крім того, прилад має бути заземлений відповідно до національних стандартів електробезпеки.



Не використовуйте подовжувачі, розгалужувачі або адаптери. Після підключення електричні компоненти не мають бути досяжні користувачеві. Перед використанням пристрою, якщо ви мокрі або босоніж. Забороняється користуватися цим приладом у разі пошкодження кабеля або вилки електроживлення, у разі його неналежної роботи або пошкодження чи падіння.



Якщо кабель електроживлення пошкоджений, для його заміни на ідентичний справний кабель слід звернутися до виробника, його сервісного агента або особи з належною кваліфікацією, щоб уникнути можливої небезпеки — існує ризик ураження електричним струмом.

ОЧИЩЕННЯ ТА ОБСЛУГОВУВАННЯ



ПОПЕРЕДЖЕННЯ: перед здійсненням технічного обслуговування приладу переконайтеся в тому, що прилад вимкнений і відключений від джерела живлення. Щоб уникнути ризику травмування, використовуйте захисні рукавички (ризик порізу) та захисне взуття (ризик забою); керування обов'язково мають здійснювати дві людини (зменшення навантаження); ніколи не застосовуйте пристрої чищення парою (ризик ураження електричним струмом). Непрофесійний ремонт, не дозволений виробником, може мати ризик для здоров'я та безпеки, за який виробник не несе відповідальності. Будь-який дефект або пошкодження, спричинені непрофесійним ремонтом або технічним обслуговуванням, не покриваються гарантією, умови якої зазначені в документі, що постачається з пристроєм.



Перш ніж запустити будь-який цикл сушіння, переконайтеся, що всі вловлювачі пилу та ворсу очищені.



Не використовуйте жодних інструментів для очищення вторинного фільтра, оскільки це може призвести до пошкодження приладу та витoku газу.

УТИЛІЗАЦІЯ ПАКУВАЛЬНИХ МАТЕРІАЛІВ

Пакувальний матеріал на 100% підлягає вторинній переробці та позначений символом



ому різні частини упаковки слід утилізувати відповідально та згідно з місцевими правилами щодо утилізації відходів.

УТИЛІЗАЦІЯ ПОБУТОВИХ ПРИЛАДІВ



Машину виготовлено з матеріалів, які піддаються вторинній переробці та повторному використанню. Утилізуйте її відповідно до місцевих правил утилізації відходів. Для отримання додаткової інформації про поводження з побутовими електричними приладами, їх утилізацію та вторинну переробку зверніться до місцевих органів, служби утилізації побутових відходів або в магазин, де ви придбали прилад. Цей прилад марковано відповідно до Європейської директиви 2012/19/ЄС, Директиви щодо відпрацьованого електричного й електронного обладнання (WEEE) та до Регламенту 2013 року про відходи електричного та електронного обладнання (зі змінами). Забезпечивши правильну утилізацію цього приладу, ви допоможете запобігти негативним наслідкам для довкілля та здоров'я людей.



Символ на продукті або в супровідній документації вказує на те, що прилад не можна утилізувати як побутові відходи, і що його потрібно здати на утилізацію до відповідного центру збору та вторинної переробки електричного й електронного обладнання.

Пральну машину не можна встановлювати на сушилну машину

Таблиця монтажних комплектів, які підходять до пральних і сушильних машин	
Тип комплекту для підключення	Вимірювання глибини (DM: сушильна машина, WM: пральна машина)
Пластмасова деталь — 60/54 см (з дугою/без дуги)	60cm DM --> WM≥50cm / 54cm DM --> WM>45cm
Пластмасова деталь — 46 см (з дугою/без дуги)	46cm DM --> WM≥40cm
3 полками — 60 см	46cm DM --> WM≥40cm
3 полками — 54 см	54cm DM --> WM>45cm

	<p>З політикою компанії, нормативною документацією, інформацією про замовлення запасних частин та додатковою інформацією про продукт можна ознайомитися:</p> <p>Користування QR-кодом на вашому побутовому приладі.</p> <p>На нашому сайті docs.whirlpool.eu/docs і parts-selfservice.europeanappliances.com</p> <p>Або, зверніться до нашої служби післяпродажного обслуговування клієнтів (номер телефону зазначено у гарантійному талоні). Звертаючись до центру післяпродажного обслуговування, повідомте коди, зазначені на таблиці з паспортними даними виробу.</p> <p>Ви можете знайти більше інформації про вашу модель в Інтернеті на сайті https://ergel.es.euroa.eu/, який є офіційною базою даних продуктів ЄС EPREL. Спочатку виберіть категорію продукту, а потім введіть ідентифікатор моделі продукту. Ідентифікатор моделі складається з букв і цифр, він вказаний на ідентифікаційній таблиці, як Mod. (див. зображення праворуч).</p> <p>Для отримання більш повної допомоги зареєструйте свій прилад на сайті www.register10.eu</p>	
--	---	--

2 Інструкції з охорони навколишнього середовища

2.1 Дотримання Директиви ЄС про відходи електричного та електронного обладнання (WEEE) та правил утилізації відходів



Цей продукт не містить небезпечних та заборонених матеріалів, зазначених у «Положеннях про контроль за відходами електричного та електронного обладнання», опублікованих Міністерством охорони навколишнього середовища та урбанізації Турецької Республіки. Виріб відповідає вимогам Директиви ЄС про відходи електричного та електронного обладнання (WEEE). Цей виріб виготовлено з високоякісних деталей та матеріалів, які можна багаторазово переробляти та використовувати. Тому не викидайте цей продукт разом з іншими побутовими відходами після закінчення використання. Здайте його в пункт прийому електричного та електронного обладнання. Інформацію про ці пункти прийому можна отримати в місцевій адміністрації. Ви можете сприяти захисту навколишнього середовища та природних ресурсів, здаючи використану продукцію в приймальні центри для утилізації та переробки.



Слід зазначити, що холодоагент R290 є легкозаймистим. Тому під час експлуатації та після транспортування перевіряйте, що система та труби не пошкоджені. Встановлюйте виріб подалі від джерел тепла, інакше він може загорітися в разі пошкодження. Не утилізуйте виріб, кидаючи його у вогонь.

2.2 Інформація про упаковку

Упаковка виробу виготовлена з матеріалів, що підлягають вторинній переробці, відповідно до національного законодавства. Не викидайте відходи упаковки разом з побутовими відходами чи іншими відходами, здавайте їх у пункти збору пакувальних матеріалів, визначені місцевою владою.

2.3 Відповідність стандартам та інформація про випробування/декларація ЄС про відповідність



На всіх етапах розробки, виробництва та продажу цього виробу забезпечується дотримання правил безпеки, зазначених у всіх відповідних інструкціях Європейського Союзу.

3 Придбана сушильна машина

3.1 Технічні характеристики

UA

Висота (регулюється)	84,6 см / 86,6 см*
Ширина	59,7 см
Глибина	54,5 см
Місткість (макс.)	7 кг**
Вага нетто (± %10)	42 кг
Напруга	Див. паспортну табличку***
Номінальна споживана потужність	
Код моделі	

* Мінімальна висота: висота із повністю опущеною регульованою підставкою.

* Максимальна висота: висота із піднятою на максимальну висоту регульованою підставкою.

** Вага сухої білизни перед пранням.

*** Паспортна табличка знаходиться під дверцятами сушильної машини.

З метою підвищення якості сушильної машини технічні характеристики можуть бути змінені без попереднього повідомлення.

Цифри в цьому посібнику є схематичними і можуть повністю не відповідати характеристикам придбаного виробу.

Значення, що надаються разом із сушильною машиною, або зазначені в супровідних документах, вважаються значеннями, отриманими в лабораторних умовах під час випробування сушильної машини при дотриманні відповідних стандартів. Ці значення можуть відрізнятись залежно від умов експлуатації та навколишнього середовища.

3.2 Загальний вигляд

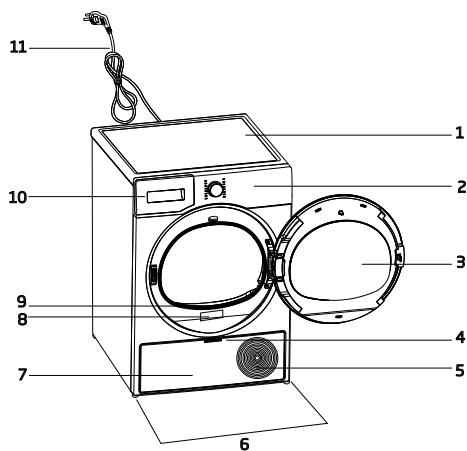

1. Верхня панель
2. Панель керування
3. Завантажувальні дверцята
4. Ручка нижньої запобіжної панелі
5. Вентиляційна решітка
6. Регульовані ніжки
7. Нижня запобіжна панель
8. Паспортна табличка
9. Волокнистий фільтр
10. Висувний відсік водозбірника
11. Шнур живлення

3.3 Обсяг поставки

	1. Шланг для зливу води*		6. Ковпачок для наповнення водою*
	2. Запасна губка для висувного відсіку фільтра*		7. Чиста вода*
	3. Керівництво користувача		8. Комплект ароматичних капсул*
	4. Кошик для сушіння*		9. Щітка*
	5. Посібник користувача кошика для сушіння*		10. Фільтрувальна тканина*

* Додатково — може не включатися залежно від моделі.

4 Встановлення

Спочатку прочитайте «Інструкції з техніки безпеки»!

Перш ніж звернутися до найближчого авторизованого сервісного центру щодо встановлення сушильної машини, ознайомтесь з інформацією в посібнику користувача та переконайтеся, що електромережі та мережі водопостачання відповідають вимогам. Якщо ні, зверніться по допомогу до електрика та сантехніка щодо модифікації обладнання.

Саме замовник несе відповідальність за підготовку місця встановлення сушильної машини, а також відповідну підготовку систем електроживлення та водовідведення.

Перед встановленням сушильної машини перевірте її на наявність пошкоджень. У разі виявлення пошкоджень сушильної машини не встановлюйте її. Експлуатація пошкоджених виробів спричиняє ризик для вашої безпеки. Перед початком використання сушильної машини зачекайте 12 годин.

До складу продукту входить охолоджувальний агент, і якщо почати експлуатацію одразу після транспортування, це може спричинити його пошкодження. Після кожного переміщення виробу його не можна вмикати протягом 12 годин.

4.1 Належне місце для встановлення

- Встановіть сушильну машину на рівну та стійку поверхню.
- Переміщення машини мають виконувати принаймні 2 особи.
- Використовуйте сушильну машину в добре провітрюваному приміщенні, не засміченому пилом.
- Зазор між сушильною машиною та підлогою не можна зменшувати за допомогою таких матеріалів, як килимки, шматки деревини та смуги.
- Не закривайте вентиляційні решітки сушильної машини.

- Не можна допускати, щоб поблизу місця встановлення сушильної машини знаходилися двері, здатні зачинятися, розсувні або відкидні двері, які можуть блокувати відчинення завантажувальних дверцят.
- Забезпечте, щоб після встановлення сушильної машини підключення залишалися надійними. Після розміщення сушильної машини переконайтеся, що її задня стінка не контактує з будь-якою виступаючою частиною (водопровідним краном, електричною розеткою тощо).
- Розмістіть сушильну машину на відстані не менше 1 см між виробом і краями меблів.
- Придбана сушильна машина призначена для експлуатації в температурному діапазоні від +5 °C до +35 °C. У разі експлуатації машини поза цим температурним діапазоном її робота може порушитися, а сама машина — пошкодитися.
- Сушильну машину не можна розміщувати тильною стороною в упор до стіни.

Не ставте сушильну машину на шнур живлення, оскільки це може спричинити його пошкодження.

* Не беріть до уваги нижченаведене попередження, якщо система вашого виробу не містить холодоагент R290.

Сушильна машина містить холодоагент R290.* R290 — екологічно безпечний, але легкозаймистий холодоагент.* Переконайтеся, щоб впускний отвір для повітря сушильної машини відкритий і добре вентиляований.* Тримайте потенційні джерела займання подалі від сушильної машини.*

4.2 Вилучення обладнання, яке забезпечує безпеку під час транспортування

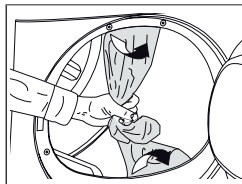

Перед першим використанням виробу зніміть обладнання, яке забезпечує безпеку під час транспортування.

Не залишайте всередині барабана приладдя або будь-які частини комплексу засобів для безпечного транспортування.

4.4 Регулювання підставок

Регулюйте висоту підставок, повертаючи їх ліворуч та праворуч доти, доки сушильна машина не буде встановлена рівно та стійко.

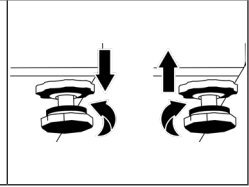

4.3 Підключення подачі води

Замість того, щоб періодично зливати воду, накопичену в резервуарі для збору води, можна зливати її через зливний шланг, який постачається разом із сушильною машиною.

Підключення зливного шланга

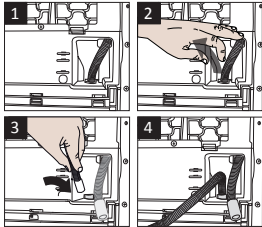

1–2. Зніміть шланг, розміщений позаду сушильної машини, потягнувши його вручну, щоб від'єднати від місця кріплення. Не від'єднуйте шланг за допомогою інструментів.

3. Вставте один кінець зливного шланга, що постачається разом із сушильною машиною, в місце кріплення на сушильній машині, від якого шланг виробу був від'єднаний на попередньому етапі.
4. Прикріпіть інший кінець зливного шланга безпосередньо до системи водовідведення або раковини.

Шланг для зливу води необхідно зафіксувати на висоті не більше 80 см.

Переконайтеся, що зливний шланг не перекрутився, не сплюсшився та не затиснувся між випускним отвором і сушильною машиною. Надійно приєднайте шланг, щоб він зафіксувався на місці. Витоки води можуть спричинити пошкодження. Зливний шланг не можна подовжувати.

Контролюйте належність потоку води. Необхідно забезпечити, щоб труба системи водовідведення не була перекрита або засмічена.

Якщо комплект постачання містить комплект приладдя, ознайомтеся з докладними інструкціями щодо його використання.

4.5 Переміщення сушильної машини

- Повністю злийте воду з сушильної машини.
- Якщо виріб під'єднано через систему прямого зливу, зніміть шлангові з'єднання.

Сушильну машину рекомендується переміщати у вертикальному положенні. Якщо це неможливо, переміщуйте сушильну машину нахиливши її вправо, якщо дивитися спереду. Перед початком використання сушильної машини зачекайте 12 годин.

4.6 Попередження щодо шуму

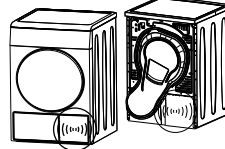

Під час експлуатації виробу час від часу з компресора може надходити шум тертя між металевими частинами, який не порушує нормальну роботу.

Під час експлуатації виробу накопичена вода прокачується у резервуар для збору води. Під час цієї операції є нормальним явищем, якщо з пристрою чути звуки прокачування.

4.7 Заміна лампи освітлення

Стосується моделей сушильних машин, оснащених лампочкою освітлення барабана.

Якщо потрібно замінити лампочку/світлодіодну лампочку, які використовуються для освітлення сушильної машини, звертайтеся до авторизованої сервісної служби. Лампочка, яка використовується в цьому виробі, не підходить для освітлення житлових приміщень. Призначення цієї лампочки — допомога в безпечному завантаженні білизни в сушильну машину. Лампочки, що використовуються в цьому пристрої, витримують важкі фізичні умови, як наприклад, температуру понад 50 °C.

5 Підготовка

Спочатку прочитайте «Інструкції з техніки безпеки»!

5.1 Білизна, придатна для сушіння в сушильній машині

Білизна, яка не підходить для сушіння в машині, може пошкодити пристрій та іншу білизну під час сушіння. Дотримуйтесь вказівок на етикетках на білизні щодо її придатності для сушіння в машині. Сушіть білизну лише в разі, якщо на етикетці зазначено: «Придатне для сушіння в машині».



5.2 Білизна, не придатна для сушіння в сушильній машині

Нижню білизну з металевими вставками не можна сушити в сушильній машині. Якщо кріплення цих металевих вставок ослабне і вони відірвуться від одягу, це може пошкодити машину. Делікатний вишитий текстиль, одяг з бавовни та шовку, одяг, виготовлений з делікатного та цінного текстилю, предмети одягу з тканин, які не дихають, та тюлеві штори не можна сушити у сушильній машині.

5.3 Підготовка білизни до сушіння

Такі предмети, як монети, металеві деталі, голки, цвяхи, гвинти, каміння тощо, можуть пошкодити барабан виробу або спричинити проблеми з його функціонуванням. Тому ретельно перевірте білизну перед її завантаженням у виріб.

Білизну, оздоблену металевими аксесуарами, як-от блискавками, треба сушити, вивернувши їх навиворіт.

Застебніть блискавки, гачки та застібки, застебніть гудзики на чохлах, зав'яжіть текстильні ремені та пояси фартухів.

5.4 Належні дії для енергозбереження

- Під час прання білизни використовуйте максимально можливу швидкість віджимання. Завдяки цьому ви зможете скоротити період сушіння та зменшити споживання енергії. Сортуйте білизну за типом та товщиною. Сушіть разом однакові види білизни. Наприклад, для сушіння кухонних рушників та скатертин необхідно менше часу, ніж для банних рушників.
- Дотримуйтесь рекомендацій у посібнику користувача щодо вибору програми.
- Забезпечте максимально можливу неперервність циклу сушіння. Відкриття дверцят під час сушіння може призвести до збільшення споживання електроенергії.
- Не додавайте мокру білизну під час виконання циклу сушіння. Це може спричинити нерівномірне висихання.
- Очищайте волокнистий фільтр до і після кожного циклу сушіння.
- Тримайте фільтри чистими. Щоб отримати додаткову інформацію, зверніться до розділу, присвяченого технічному обслуговуванню та очищенню.
- Якщо використовується модель з димоходом, дотримуйтесь правил підключення димоходу, зазначених у посібниках користувача, а також не забувайте очищувати димохід.
- Під час сушіння належним чином провітрюйте середовище, в якому знаходиться сушильна машина.
- Програма Еко — найбільш енергоефективна програма для сушіння вологої бавовняної білизни, яка використовується для оцінки відповідності вимогам екологічного дизайну.
- Щоб запобігти втраті тепла, тримайте завантажувальні дверцята зачиненими.

5.5 Допустимий об'єм завантаження

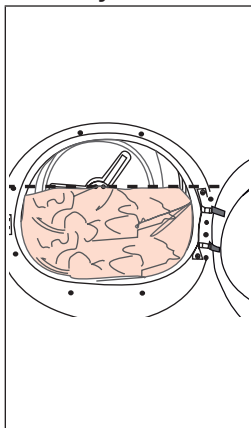

Якщо кількість білизни у виробі перевищує максимально допустимий об'єм завантаження, машина може працювати невідповідно до призначення, що може призвести до матеріальних збитків або пошкодження виробу. Дотримуйтеся максимального об'єму завантаження, припустимого для кожної програми.

- Завантаження побутової сушильної машини відповідно до максимального об'єму, зазначеного виробником для відповідних програм, допомагає заощадити енергію.

Нижче наведені значення ваги як приклади.

Білизна	Приблизна вага, г*	Білизна	Приблизна вага, г*
Бавовняна постільна білизна (подвійний розмір)	1500	Бавовняна сукня	500
Постільна білизна (односпальна)	1000	Плаття	350
Простирadlo (подвійний розмір)	500	Джинсовий одяг	700
Простирadlo (односпальне)	350	Носовик (10 шт.)	100
Велика столова скатертина	700	Футболка	125
Мала столова скатертина	250	Блузка	150
Чайна серветка	100	Бавовняна сорочка	300
Банний рушник	700	Сорочка	200
Рушник для рук	350		

* Вага сухої білизни перед пранням.

6 Використання виробу

6.1 Панель керування

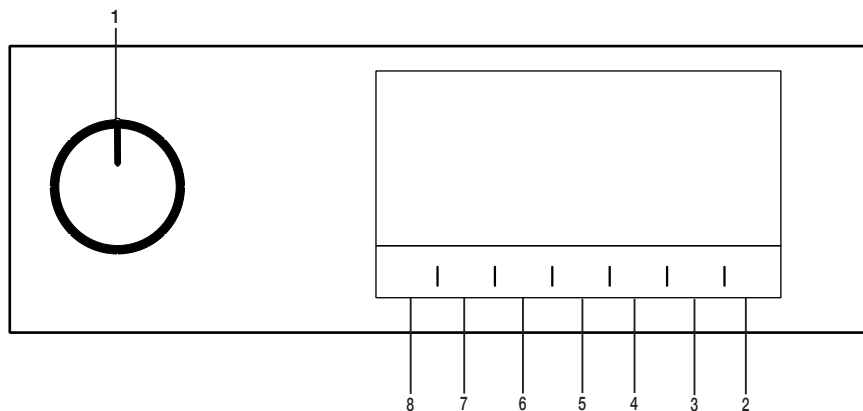

1. Перемикач «Увімкн./Вимкн./Вибір програми».
2. Кнопка «Пуск/Режим очікування».
3. Кнопка вибору часу Закінчення через.
4. Кнопка вибору Час програми.
5. Кнопка вибору Низ.Темп.
6. Кнопка вибору режимів Сигнал оповіщення та блокування від дітей.
7. Кнопка вибору запобігання зморшкам/кнопка Підсвітка барабану.
8. Кнопка вибору Рівень сухості.

6.2 Символи

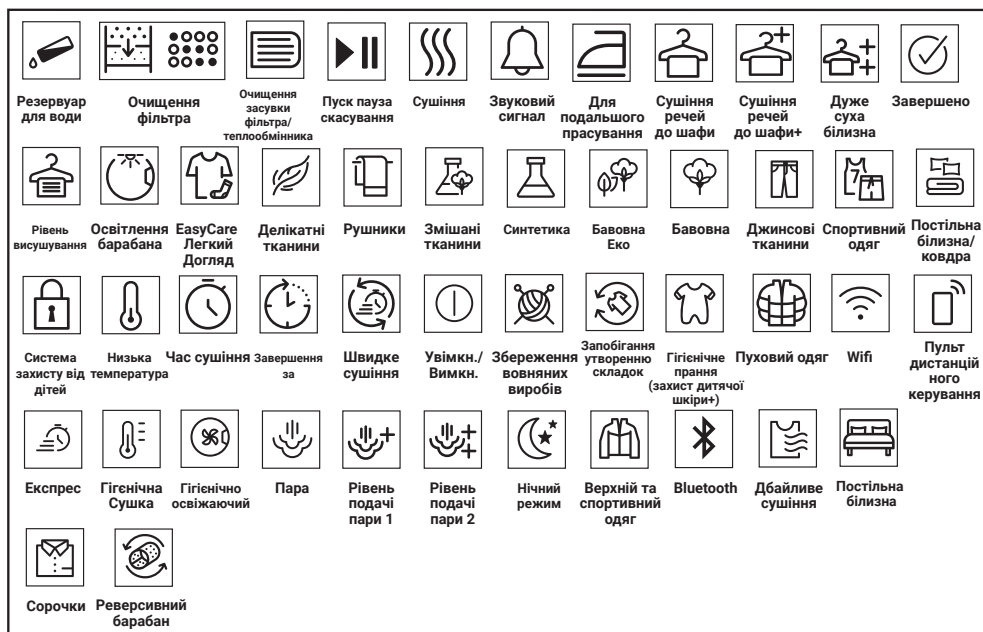

6.3 Підготовка сушильної машини

- Під'єднайте сушильну машину до електромережі.
- Відчиніть завантажувальні дверцята.
- Видаліть будь-які сторонні предмети з барабана.
- Покладіть білизну в сушильну машину, не зминаючи її.
- Зачиніть завантажувальні дверцята, натиснувши на них.

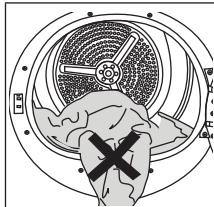

Переконайтеся, що білизна не затиснена завантажувальними дверцятами. Не зачиняйте дверцята із зусиллям, натомість вийміть застряглий шматок.

- Щоб увімкнути пристрій, виберіть бажану програму за допомогою перемикача «Увімкн./Вимкн./Вибір програми».

Після вибору програми за допомогою перемикача «Увімкн./Вимкн./Вибір програми» не відбувається запуск програми. Щоб запустити програму, натисніть кнопку «Пуск/Режим очікування».

6.4 Таблиця вибору програми та відповідного рівня споживання енергії

UA				
Програми	Опис програм	Завантаження (кг)	Швидкість відриму у пральній машині (об./хв.)	Час сушки (хвилини)
Бавовна	За допомогою цього циклу можна сушити термостійкий бавовняний текстиль. Вибираються налаштування результату сушіння, які відповідають товщині висушуваної білизни та бажаному ступеню висушування.	7	1000	179
Бавовна Еко	Одношаровий повсякденний бавовняний текстиль сушиться в найбільш економному режимі.	7	1000	169
Бавовна Готовність для прасування***	Одношаровий повсякденний бавовняний текстиль висушується до стану зберігання незначної вологості, що забезпечує зручне прасування.	7	1000	125
Синтетика	За допомогою цього циклу можна сушити будь-який синтетичний текстиль. Вибираються налаштування результату сушіння, які відповідають бажаному ступеню висушування.	4	800	70
Мікс	Використовуйте цю програму дляспільного висушування синтетичних та бавовняних тканин, що не забарвлюються. За допомогою цієї програми можна сушити одяг для спорту та фітнесу.	4	1000	120
Вовна	Використовуйте цю програму, щоб висушити предмети одягу з вовни, наприклад, джемperi, попередньо випрані відповідно до інструкцій. Рекомендується виймати одяг після закінчення програми.	1,5	600	158
Екстра тиха	У цій програмі рівень шуму, який генерується в навколишнє середовище, є найбільш низьким. За допомогою цієї програми ви можете сушити одяг з бавовни або синтетичних тканин в тихому режимі.	7	1000	240
Делікатна	Ця програма підходить для сушіння делікатної білизни або білизни з позначенням «ручне прання» (шовкові блузки, тонка нижня білизна і т. д.) при низькій температурі.	2	1200	45
Час сушки	Можна вибрати час виконання програми від 10 до 160 хвилин для досягнення бажаного рівня висушування при низькій температурі. У цій програмі сушильний автомат працюватиме протягом заданого часу незалежно від сухості білизни.	-	-	-
Джинси	Використовуйте цю програму, щоб висушити штани, сорочки, спідниці або куртки з джинсових тканин.	4	1200	120
Спортивні речі	Використовуйте його, щоб висушити одяг з синтетики, бавовняних або змішаних тканин або водонепроникний одяг, такі як функціональна куртка, плащ і т. д. Перед сушінням виверніть їх наворіт.	2	1000	135

Пухові вироби	Ця програма призначена для сушіння текстильних виробів, наповнених пухом. Перевірте придатність ваших текстильних виробів для сушіння в сушарці та висушіть їх відповідно до інструкції.	-	800	190
Сорочки	Сорочки висушуються більш делікатно, завдяки чому вони менше зминаються й полегшується прасування.	1,5	1200	50
Експрес сушка 30'	Ця програма використовується для підготовки двох сорочок для прасування.	0,5	1200	30
Гігієнічна Сушка	Ця програма призначена для сушіння випраних тканин за більш високих температур, ніж в інших циклах, що робить її ідеальною для сушіння таких речей, як дитячий одяг, нижня білизна, рушники тощо.	5	800	200
Гігієнічно освіжаючий	У цій програмі здійснюється освіження висушеного одягу теплим повітрям.	1,5	-	120

Параметри енергоспоживання

Програми	Завантаження (кг)	Швидкість віджиму У пральній машині (об./хв.)	Приблизна кількість залишкової вологи	Параметри енергоспоживання
Ступінь сушки Cottons Eco*	7	1000	60%	1,26
Бавовна Готовність для прасування	7	1000	60%	1,01
Синтетика Готовність для носіння	4	800	40%	0,55
	Програма «Ступінь сушки Cottons Eco», що використовується при повному та частковому завантаженні, є стандартною програмою сушіння. Як вказано на етикетці та в довідковому листку технічних даних, ця програма підходить для сушіння бавовняної білизни нормальної вологості та є найбільш ефективною з точки зору споживання енергії під час сушіння виробів з бавовни.			

* Вищенаведені значення отримані за стандартних умов. Значення споживання енергії можуть відрізнятися від наведених у таблиці залежно від типу білизни, швидкості віджимання, умов навколишнього середовища та коливань напруги.

*** Програму «Сушіння бавовни під праску» можна налаштувати, вибравши програму «Бавовна» на панелі керування, а потім — рівень сушіння «Сушіння під праску» за допомогою кнопки вибору рівня висушування. Символ «Сушіння під праску» зображено в розділі 6.2 «Символи».

6.5 Додаткові режими Рівень сухості

Для налаштування бажаного рівня сухості білизни використовується кнопка вибору рівня сухості. Тривалість програми залежить від здійсненого вибору.

Цю функцію можна ввімкнути тільки перед запуском програми.

Функція запобігання зморшкам

Функція запобігання зморшкам вмикається та вимикається шляхом натискання кнопки вибору режиму запобігання зморшкам. Якщо білизна не виймається відразу після завершення програми, щоб запобігти зморщуванню білизни, можна скористатися функцією запобігання зморшкам.

Звуковий сигнал

Після завершення програми сушильна машина видає звукове оповіщення. Якщо ви не бажаєте отримувати звукове попередження, натисніть кнопку «Звуковий сигнал». Після натискання кнопки «Звуковий сигнал» індикатор згасне і після завершення програми сигнал не пролунає.

Цю функцію можна вибрати до або після початку роботи програми.

Низька температура

Цю функцію можна ввімкнути тільки до запуску програми. Цю функцію можна ввімкнути в разі, якщо потрібно сушити білизну при більш низькій температурі. Після активації цієї функції тривалість виконання програми зростає.

Кінцевий час

Завдяки функції вибору кінцевого часу можна відкласти початок виконання програми на період до 24 годин.

1. Відчиніть завантажувальні дверцята та покладіть білизну в барабан.
2. Виберіть програму сушіння.
3. Натисніть кнопку вибору «Кінцевий час» і встановіть бажаний час затримки. Увімкнеться індикатор «Кінцевий час». (Якщо натиснути та утримувати цю кнопку, безперервно відобразитимуться різні значення кінцевого часу).
4. Натисніть кнопку «Пуск/Режим очікування». Почнеться зворотний відлік до кінцевого часу. Між цифрами відображеного часу затримки блиматиме знак «:».

Протягом часу, який залишився до початку виконання циклу, можна додавати білизну в машину або виймати її звідти. Час на дисплеї — це сума значень часу сушіння в нормальному режимі та кінцевого часу. Після завершення зворотнього відліку індикатор функції «Кінцевий час» вимикається, запускається цикл сушіння та вмикається індикатор циклу сушіння.

Зміна кінцевого часу

Якщо треба змінити тривалість протягом зворотного відліку часу, виконайте нижченаведені дії.

Призупиніть виконання програми, а потім поверніть перемикач «Увімкн./Вимкн./Вибір програми», щоб скасувати виконання програми. Виберіть потрібну програму та повторіть вибір функції «Кінцевий час».

Скасування функції «Кінцевий час»

Щоб скасувати зворотний відлік кінцевого часу та запустити програму негайно, виконайте нижченаведені дії.

Призупиніть виконання програми, а потім поверніть перемикач «Увімкн./Вимкн./Вибір програми», щоб скасувати виконання програми. Виберіть потрібну програму та натисніть кнопку «Пуск/Пауза».

Освітлення барабана

Шляхом натискання цієї кнопки можна вмикати та вимикати освітлення барабана. Освітлення вмикається після натискання кнопки та вимикається через певний час.

6.6 Попереджувальні індикатори

Попереджувальні індикатори можуть відрізнятися залежно від моделі сушильної машини.

Очищення фільтра

Після завершення програми вмикається попереджувальний індикатор, який сигналізує про необхідність очищення фільтра.

Резервуар для збору води

Якщо резервуар для збору води заповнюється до закінчення роботи програми, починає блимати попереджувальний індикатор і пристрій переходить в режим паузи. У цьому випадку спорожніть резервуар для збору води, а потім запустіть програму натисканням кнопки «Пуск/Режим очікування». Попереджувальний індикатор гасне і робота пристрою за програмою поновлюється.

Очищення висувного відсіку фільтра/теплообмінника

У разі необхідності очищення висувного відсіку періодично блимає попереджувальний символ.

6.7 Запуск програми

Щоб запустити програму, натисніть кнопку «Пуск/Режим очікування».

Увімкнуться індикатори «Пуск/Режим очікування» та «Сушіння», що сигналізує про запуск програми.

6.8 Система захисту від дітей

Сушильна машина оснащена системою захисту від дітей, яка запобігає впливу натискання кнопок на виконання поточної програми. Після увімкнення функції захисту від дітей усі кнопки на панелі деактивуються (за винятком перемикача «Увімкн./Вимкн./Вибір програми»).

Щоб увімкнути функцію захисту від дітей, натисніть і утримуйте кнопку «Звуковий сигнал» протягом 3 секунд.

Щоб запустити нову програму після закінчення поточної або внести зміни у поточну програму, необхідно вимкнути систему захисту від дітей. Щоб вимкнути систему захисту від дітей, натисніть та утримуйте ті самі кнопки протягом 3 секунд.

Якщо увімкнено функцію захисту від дітей, на дисплеї горить попереджувальний індикатор увімкнення цієї функції.

Якщо увімкнено функцію захисту від дітей.

В робочому режимі сушильної машини або в режимі паузи символи на індикаторній панелі не змінюються після зміни положення перемикача вибору програми.

Якщо повернути кнопку вибору програми під час роботи машини в режимі захисту від дітей, лунає подвійний звуковий сигнал. Після вимкнення функції блокування від дітей, перш ніж перемикач вибору програми можна буде повернути на початкове місце, програма буде припинена, оскільки перемикач вибору програми зміщено.

6.9 Зміна програми після запуску

Вибрану програму сушіння білизни можна змінити після запуску сушильної машини.

- Наприклад, якщо ви бажаєте увімкнути режим «Додаткове сушіння» замість режиму «Сушіння для прасування», призупиніть виконання програми, поверніть перемикач «Увімкн./Вимкн./Вибір програми» і виберіть програму «Додаткове сушіння».
- Щоб запустити програму, натисніть кнопку «Пуск/Режим очікування».

Додавання та виймання білизни в режимі паузи

Щоб додати або витягнути білизну після запуску програми сушіння, виконайте нижченаведені дії.

- Щоб перевести сушильну машину в режим очікування, натисніть кнопку «Пуск/Режим очікування». Процес сушіння зупиниться.
- У режимі паузи відчиніть завантажувальні дверцята, додайте або вийміть білизну, а потім знову зачиніть дверцята.
- Щоб запустити програму, натисніть кнопку «Пуск/Режим очікування».

Додавання білизни після початку сушіння може спричинити перемішування висушених речей з вологими всередині сушильної машини, внаслідок чого білизна залишиться вогкою після закінчення процесу сушіння.

Під час сушіння речі можна додавати або виймати скільки завгодно разів. Однак внаслідок цього збільшиться тривалість роботи програми та зросте споживання енергії через постійне переривання процесу сушіння. Тому рекомендується додавати білизну до початку запуску програми. Якщо нова програма вибирається повертанням селектора програм в режимі очікування, виконання поточної програми переривається.

Додаючи або виймаючи білизну під час роботи програми не торкайтеся внутрішньої поверхні барабана. Поверхня барабана дуже сильно нагрівається.

6.10 Скасування програми

Якщо з будь-якої причини ви бажаєте скасувати виконання програми та завершити операцію сушіння після запуску пристрою, призупиніть виконання програми та поверніть перемикач «Увімкн./Вимкн./Вибір програми», після чого виконання програми завершиться.

Якщо виконання програми скасовано під час роботи машини, температура всередині сушильної машини залишається надзвичайно високою, тому для охолодження варто запустити програму освіження.

6.11 Завершення роботи програми

Після завершення роботи програми на індикаторній панелі вмикається світлодіодний індикатор «Кінець/Режим запобігання зморшкам» та «Попередження про очищення волокнистого фільтра». Після цього завантажувальні дверцята можна відчинити та підготувати пристрій до наступного запуску.

Щоб вимкнути сушильну машину, поверніть перемикач «Увімкн./Вимкн./Вибір програми» в положення «Увімкн./Вимкн.».

Якщо режим «Запобігання зморшкам» увімкнено і білизна не виймається з машини протягом 2 годин після завершення програми, автоматично вмикається функція запобігання зморшкам, яка запобігає зморщуванню білизни в машині. Щоб запобігти зморщуванню білизни, у програмі передбачено перемішування білизни з інтервалом 10 хвилин.

6.12 Поглинач запахів

Якщо ваша сушильна машина оснащена поглиначем запахів, щоб скористатися цією функцією, ознайомтеся з інформацією в керівництві щодо функції ProScent.

7 Технічне обслуговування та очищення

Спочатку прочитайте «Інструкції з техніки безпеки»!

7.1 Волокнисті фільтри (внутрішній та зовнішній фільтри)/ очищення внутрішньої поверхні завантажувальних дверцят

Волосся та ворсинки, які відокремлюються від білизни під час сушіння, збираються волокнистим фільтром.

Після кожного циклу сушіння очищайте волокнистий фільтр та внутрішню поверхню завантажувальних дверцят.

Придбана сушильна машина оснащена 2 волокнистими фільтрами, один із яких розміщений усередині іншого. Не використовуйте виріб без волокнистих фільтрів.

Щоб утримувати волокнистий фільтр чистим

- Відкрийте завантажувальні дверцята.
- Утримуючи першу частину (внутрішній фільтр) двокомпонентного волокнистого фільтра, вийміть його, потягнувши вгору.

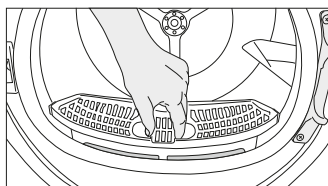

- Вийміть другу частину (зовнішній фільтр), потягнувши його вгору.

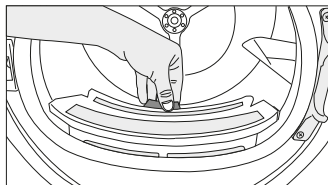

Переконайтеся, що волосся, волокна та ватні кульки не потрапляють в гніздо, де встановлюються фільтри!

- Відкрийте обидва волокнисті фільтри (зовнішній і внутрішній) і зберіть ворсинки руками або щіткою на дефлекторі повітря. Можна збирати накопичене у фільтрах волосся за допомогою пилососа. Ворс слід викидати в смітневий бак, а не зливати через злив, щоб уникнути розповсюдження мікропластики в каналізаційній системі.

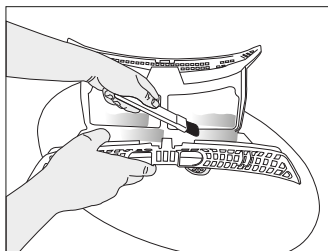
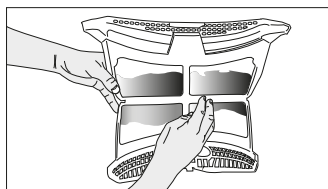
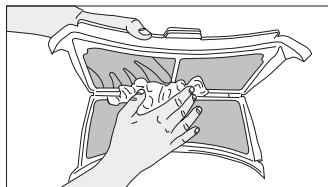

- Вставте один волокнистий фільтр в інший і встановіть їх на місце.

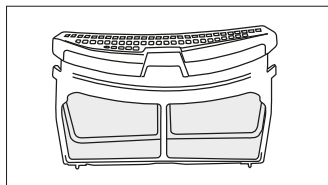

- Очистіть внутрішню поверхню завантажувальних дверцят та прокладку м'якою вологою ганчіркою або щіткою на дефлекторі повітря.

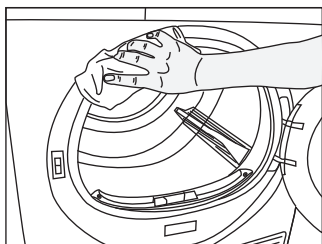
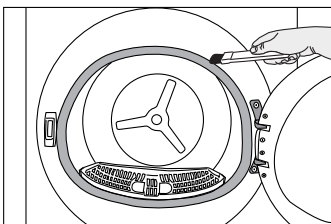
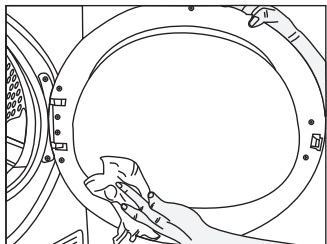

7.2 Очищення датчика

Сушильна машина має датчики вологості, які визначають, наскільки сухою є білизна.

Щоб очистити датчики, виконайте нижченаведені дії. Відкрийте завантажувальні дверцята сушильної машини.

Якщо машина нагрілася через операцію сушіння, зачекайте, поки вона охолоне.

Очистіть металеві поверхні датчика м'якою тканиною, змоченою оцтом, а потім висушіть їх.

Очищуйте металеві поверхні датчика 4 рази на рік. Не використовуйте металеві інструменти для очищення металевих поверхонь датчиків.

Через небезпеку пожежі та вибуху не використовуйте для чищення датчиків розчини, очищувальні матеріали або подібні засоби.

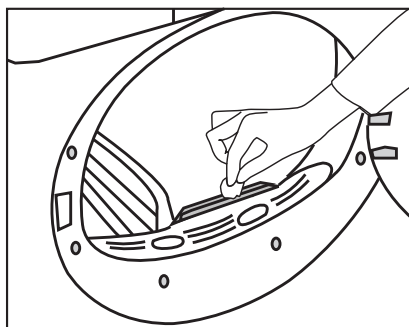

7.3 Спорожнення водозбірника.

Під час сушіння волога видаляється з білизни та конденсується, а потім вода накопичується у водозбірнику. Спорожняйте водозбірник після кожної операції сушіння.

Конденсована вода непридатна для пиття!
Не виймайте водозбірник під час роботи програми!

Якщо ви не спорожнюватимете водозбірник, під час наступних циклів сушіння машина припинить роботу через заповнення водозбірника та почне блимати значок попередження. У цьому випадку спорожніть водозбірник і продовжте операцію сушіння, натиснувши кнопку «Пуск/Пауза».

Щоб спорожнити водозбірник

Обережно витягніть водозбірник з висувного відсіку.

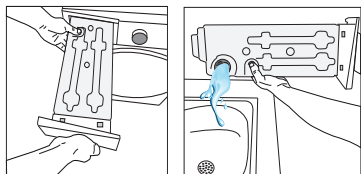

Якщо ворсинки накопичились у воронці водозбірника, видаліть їх під струменем проточної води. Встановіть водозбірник на місце.

Якщо використовується варіант прямого зливу, немає необхідності в спорожнюванні водозбірника.

7.4 Очищення конденсатора

Волосся та ворсинки, які не затримуються волокнистим фільтром, накопичуються на металевій поверхні конденсатора за дефлектором повітря. Ці ворсинки слід регулярно очищати.

Якщо бачите значок очищення конденсатора, перевірте металеву поверхню. Якщо на ній накопичилися ворсинки, очистіть її. Таку перевірку необхідно виконувати щонайменше кожні 6 місяців.

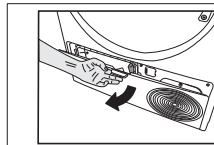

Відкрийте нижню запобіжну панель, потягнувши за її кулеподібну ручку.

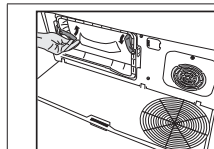

Зсуньте засувки, щоб відкрити кришку дефлектора повітря.

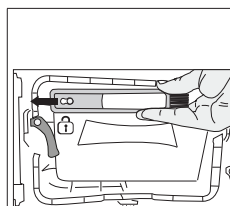

Потягніть щітку ліворуч, щоб витягнути її. Щітку для чищення можна використовувати для очищення фільтра, металеві поверхні конденсатора та накопичених ворсинок на дверцятах.

Щітка для чищення знаходиться всередині пакета з документацією. Дістаньте щітку з пакета з документацією та вставте її на місце на дефлекторі повітря для подальшого використання.

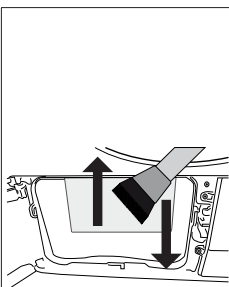

Очищуйте ворсинки, накопичені на металевій поверхні конденсатора вологою ганчіркою або щіткою на дефлекторі повітря, у напрямку вгору–вниз. Під час очищення не робіть рухів вліво–вправо, оскільки це може пошкодити металеві пластини конденсатора.

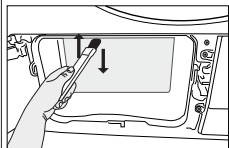

Для чищення можна використовувати пилосос з насадкою-щіткою. Якщо пилосос не оснащений насадкою-щіткою, не рекомендується використовувати його для очищення конденсатора.

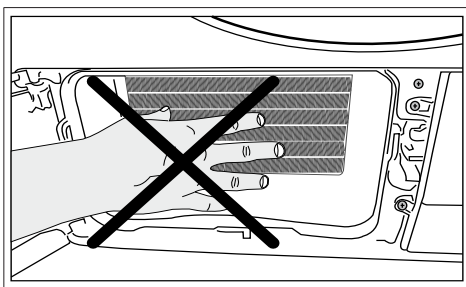

Якщо після зняття кришки дефлектора повітря у пластмасовій секції перед конденсатором виявлена вода, це вважається нормою.

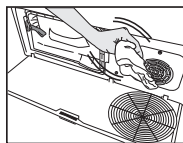

У разі виявлення скупчення ворсинок на кришці вентилятора та на нижній запобіжній панелі, видаліть їх за допомогою тканини.

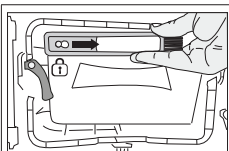

Після очищення фільтра, дверцят і конденсатора перетягніть щітку праворуч і зафіксуйте її на місці.

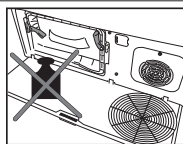

Не натискайте на нижню запобіжну панель, коли він відкрита.

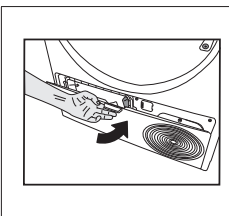

Після завершення процесу очищення встановіть кришку дефлектора повітря на місце, пересуньте засувки, щоб закрити її, і закрийте нижню запобіжну панель.

Не використовуйте абразивні матеріали або сталеву вату для очищення барабана.

Можна виконувати операцію чищення вручну за умови використання захисних рукавичок. Не намагайтеся виконувати операцію чищення голими руками. Пластини конденсатора можуть пошкодити ваші руки. У разі чищення в напрямку зліва направо можна пошкодити пластини конденсатора. Це може погіршити результати сушіння в машині.

8 Визначення та усунення несправностей

<p>Цикл сушіння триває занадто довго.</p> <p>Можливо, засмічені пори фільтра для збору ворсу (внутрішнього та зовнішнього). >>> Допускається очищення пілососом.</p> <p>Можливо, передня поверхня конденсатора засмічена. >>> Очистіть передню поверхню конденсатора.</p> <p>Можливо, зазор перед вентиляційними решітками машини заблокований. >>> Видаліть предмет, розміщений перед вентиляційними решітками, який перешкоджає вентиляції.</p> <p>Можливо, вентиляція є недостатньою через те, що сушарка встановлена в невеликому приміщенні.</p> <p>Відкрийте двері або вікна, щоб запобігти нагріванню приміщення до дуже високої температури.</p> <p>У разі наявності датчика вологості.</p> <p>Можливо, на датчику вологості накопився шар вапняного нальоту. >>> Очистіть датчик вологості.</p> <p>Можливо, машина перевантажена білизною. >>> Не завантажуйте надмірну кількість білизни в сушильну машину.</p> <p>Можливо, білизна недостатньо віджата. >>> Запустіть цикл віджимання білизни в пральній машині на більшій швидкості.</p>
<p>Після закінчення циклу сушіння білизна залишається вологою.</p> <p>Можливо, вибрано програму, яка не підходить для типу вашої білизни. >>> Ознайомтеся з інформацією щодо догляду на етикетках білизни та виберіть програму, яка ідеально підходить для конкретного типу білизни, або скористайтеся однією з програм, де можна встановити більш тривалий час сушіння.</p> <p>Можливо, засмічені пори фільтра для збору ворсу (внутрішнього та зовнішнього). >>> Допускається очищення пілососом.</p> <p>Можливо, передня поверхня конденсатора засмічена. >>> Очистіть передню поверхню конденсатора.</p> <p>Можливо, машина перевантажена білизною. >>> Не завантажуйте надмірну кількість білизни в сушильну машину.</p> <p>Можливо, білизна недостатньо віджата. >>> Запустіть цикл віджимання білизни в пральній машині на більшій швидкості.</p>
<p>Сушильна машина не вмикається або програма не запускається. Сушильна машина не вмикається після налаштування.</p> <p>Можливо, штепсельна вилка не підключена до електромережі. >>> Переконайтеся, що штепсельна вилка підключена до електричної мережі.</p> <p>Можливо, завантажувальні дверцята залишені відчиненими. >>> Переконайтеся, що завантажувальні дверцята зачинені належним чином.</p> <p>Можливо, кнопку вибору не встановлено на програму або не натиснуто кнопку «Пуск/Пауза».</p> <p>>>> Переконайтеся, що програму вибрано і машина не перебуває в режимі очікування.</p> <p>Можливо, увімкнено режим захисту від дітей. >>> Вимкніть режим захисту від дітей.</p>
<p>Робота програми перервалася без причини.</p> <p>Можливо, завантажувальні дверцята зачинені не повністю. >>> Переконайтеся, що завантажувальні дверцята зачинені належним чином.</p> <p>Можливо, сталося відключення електроенергії. >>> Натисніть кнопку «Пуск/Режим очікування/Скасувати», щоб запустити програму.</p> <p>Можливо, резервуар для збору води повністю заповнений. >>> Спорожніть резервуар для збору води.</p>
<p>Білизна зморщена, спутана або зіпсована.</p> <p>Можливо, вибрано програму, яка не підходить для типу вашої білизни. Звертайтеся з інформацією про догляд на етикетках одягу та виберіть програму, яка відповідає типу вашого одягу.</p>
<p>Вода витікає із завантажувальних дверцят.</p> <p>Можливо, на внутрішніх поверхнях завантажувальних дверцят і внутрішніх поверхнях прокладки завантажувальних дверцят накопичилися ворсинки. >>> Очистіть внутрішні поверхні та поверхні прокладок завантажувальних дверцят.</p>
<p>Завантажувальні дверцята відкриваються самі по собі.</p> <p>Можливо, завантажувальні дверцята зачинені не повністю. >>> Натискайте на завантажувальні дверцята доти, доки не почуєте звук клацання.</p>
<p>Горить/блимає попереджувальний символ резервуара для збору води.</p> <p>Можливо, резервуар для збору води повністю заповнений. >>> Спорожніть резервуар для збору води.</p> <p>Можливо, шланг для зливу води згорнувся. Якщо виріб підключено безпосередньо до системи водовідведення, перевірте стан шланга для зливу води.</p>

Не вмикається освітлення всередині сушильної машини. (Відноситься до моделей, оснащених лампочками.)
Можливо, сушильну машину не було ввімкнено за допомогою кнопки «Увімкн./Вимкн.». >>> Перевірте, чи ввімкнено сушильну машину. Можливо, лампочка є несправною. >>> Зверніться до авторизованої сервісної служби щодо заміни лампочки.
Горить піктограма або індикатор режиму «Запобігання зморшкам».
Можливо, ввімкнено програму запобігання зморшкам, яка запобігає змінанню білизни в сушильній машині. >>> Вимкніть машину та вийміть з неї білизну.
Горить значок, який сигналізує про необхідність очищення фільтра для збору ворсу.
Можливо, фільтри для збору ворсу (внутрішній і зовнішній) засмічені. >>> Допускається очищення пилососом. Можливо, на порах фільтрів для збору ворсу накопичився шар нальоту, що призвело до їхнього засмічення. >>> Допускається очищення пилососом. Можливо, на порах фільтрів для збору ворсу (внутрішнього та зовнішнього) накопичився шар нальоту, що призвело до їхнього засмічення.<< Допускається очищення пилососом.>> Можливо, фільтри для збору ворсу не встановлені на місце. >>> Вставте внутрішній і зовнішній фільтри в призначені місця. Можливо, що екологічно безпечна фільтрувальна тканина не встановлена на пластмасову частину, та передня поверхня конденсатора засмічена. >>> Встановіть екологічно безпечний фільтр на пластмасову частину та вставте його на місце в корпус фільтра. Можливо, екологічно безпечні фільтри не було замінено, хоча горів попереджувальний символ. «Замінити фільтр.»
Машина подає звуковий сигнал попередження.
Можливо, фільтри для збору ворсу не встановлені на місце. >>> Вставте внутрішній і зовнішній фільтри в призначені місця. Можливо, фільтри, необхідні для роботи машини не встановлені.>>> Встановіть фільтри для збору ворсу (внутрішній та зовнішній) або екологічно безпечний фільтр у відповідні корпуси.
Блимає піктограма попередження щодо конденсатора.
Можливо, передня поверхня конденсатора засмічена волокнами. >>> Очистіть передню поверхню конденсатора. Можливо, фільтри для збору ворсу не встановлені на місце. >>> Вставте внутрішній і зовнішній фільтри в призначені місця.
Увімкнено освітлення всередині сушильної машини. (Відноситься до моделей, оснащених лампочками.)
Освітлення вмикається в разі, якщо сушильну машину підключено до електромережі, натиснуто кнопку «Увімкн./Вимкн.» і дверцята відчинені. >>> Відключіть сушильну машину від мережі живлення або встановіть перемикач «Увімкн./Вимкн.» у положення «Вимкн.».
Постійно блимає піктограма Wi-Fi. (Відноситься до моделей, оснащених функцією HomeWhiz.)
>>> Можливо, пристрій не підключений до бездротової мережі. Дотримуйтесь інструкцій, щоб підключитися до мережі. Можливо, пристрій, який використовується виробом для підключення до мережі, несправний. Перевірте це припущення. Можливо, пристрій не може підключитися до мережі через те, що знаходиться поза зоною покриття Wi-Fi.

Якщо на екрані відображається «F L t», виконайте нижченаведені кроки.

Можливо, фільтри забруднені. Очистіть внутрішній і зовнішній фільтри.

Якщо використовується подвійний фільтр із внутрішньою та зовнішньою частинами, очистіть зону завантажувальних дверцят. >>> Переконайтеся, що встановлено обидва фільтри.

Можливо, передня поверхня конденсатора засмічена. >>> Відкрийте та перевірте стан зони запобіжної панелі та переконайтеся, що вона є чистою.

Ознайомтеся з інформацією в розділі «Технічне обслуговування та очищення».

Слід видалити з барабана сушильної машини сторонні предмети (якщо є).

Запасні частини доступні для замовлення протягом періоду до 10 років, відповідно до вимог конкретного нормативного документу.

Якщо проблема не зникає після виконання вказівок у цьому розділі, зверніться до свого постачальника або авторизованого сервісного центру. За жодних обставин не намагайтеся полагодити несправний пристрій самостійно.

Якщо у вас виникли проблеми, пов'язані з будь-якою частиною придбаного пристрою, можна подати запит на заміну, звернувшись до фахівців найближчого авторизованого сервісного центру та надавши їм номер моделі пристрою.

Експлуатація пристрою з неоригінальними частинами може призвести до несправності пристрою.

Виробник і дистриб'ютор не несуть відповідальності за несправності, спричинені використанням неоригінальних частин.

ДОВІДКОВИЙ ЛИСТОК ТЕХНІЧНИХ ДАНИХ

Відповідно до Делегованого регламенту Комісії ЄС № 392/2012

Найменування або товарний знак постачальника		WHIRLPOOL
Назва моделі		WPS 7 WBS UA 718B304810
Номінальна потужність (кг)		7.0
Тип сушильного автомату	Повітряна вентиляція	-
	Конденсатор	•
Клас енергетичної ефективності ⁽¹⁾		A+++
Річне споживання енергії (кВт-год) ⁽²⁾		158,9
Тип управління	Автоматичний	•
	Неавтоматичний	-
Енергоспоживання в режимі стандартної програми для бавовни при повному навантаженні (кВт-год)		1,26
Енергоспоживання в режимі стандартної програми для бавовни при частковому навантаженні (кВт-год)		0,76
Споживана потужність у вимкненому стані в режимі стандартної програми для бавовни при повному навантаженні, P_0 (Вт)		0,43
Споживана потужність у вимкненому стані в режимі стандартної програми для бавовни при повному навантаженні, P_L (Вт)		1,00
Тривалість вимкненого стану (хв)		30
Стандартна програма для бавовни ⁽³⁾		•
Тривалість стандартної програми для бавовни при повному навантаженні, T_{dy} (хв)		169
Тривалість стандартної програми для бавовни при частковому навантаженні, $T_{dy1/2}$ (хв)		109
Зважена тривалість виконання стандартної програми для бавовни при повному і частковому навантаженні, T_1		135
Клас ефективності конденсації ⁽⁴⁾		A
Середня ефективність конденсації в стандартній програмі для бавовни при повному навантаженні, C_{dy}		91%
Середня ефективність конденсації в стандартній програмі для бавовни при частковому навантаженні, $C_{dy1/2}$		91%
Зважена ефективність конденсації у стандартній програмі для бавовни при повному і частковому навантаженні, C_1		91%
Рівень звукової потужності у стандартній програмі для бавовни при повному навантаженні ⁽⁵⁾		64
Вбудована		-

• : Так - : Ні

(1) Шкала від A+++ (найбільша ефективність) до D (найменша ефективність)

(2) Споживання енергії у розрахунку на 160 циклів сушіння у стандартній програмі для бавовни при повному і частковому навантаженні і споживання в малопотужних режимах. Фактичне споживання енергії за цикл залежить від способу використання пристрою.

(3) Програма сушіння бавовни «Cotton cupboard dry» (до шафи), що використовується при повному і частковому навантаженні, є стандартною програмою сушіння, до якої відноситься інформація на етикетці та у довідковому листку технічних даних стосовно програми, що підходить для сушіння бавовняної білизни при її стандартній вологості і вважається найбільш ефективною програмою для сушіння бавовни з точки зору споживання енергії.

(4) Шкала від G (найменша ефективність) до A (найбільша ефективність).

(5) Середньозважене значення — L_{WA} в дБ (A) відносно 1 пВт.