

# NAVODILA ZA ODPRAVLJANJE TEŽAV



**HVALA, KER STE KUPILI IZDELEK ZNAMKE WHIRLPOOL.** Za popolno podporo aparat registrirajte na spletni strani: [www.whirlpool.eu/register](http://www.whirlpool.eu/register).



Varnostna navodila in navodila za uporabo in vzdrževanje lahko prenesete z naše spletne strani [docs.whirlpool.eu](http://docs.whirlpool.eu) za kar upoštevajte navodila na zadnji strani te knjižice.

**Pred uporabo aparata si natančno preberite Navodila za varovanje zdravja in varnosti.**

## OPIS IZDELKA

### APARAT

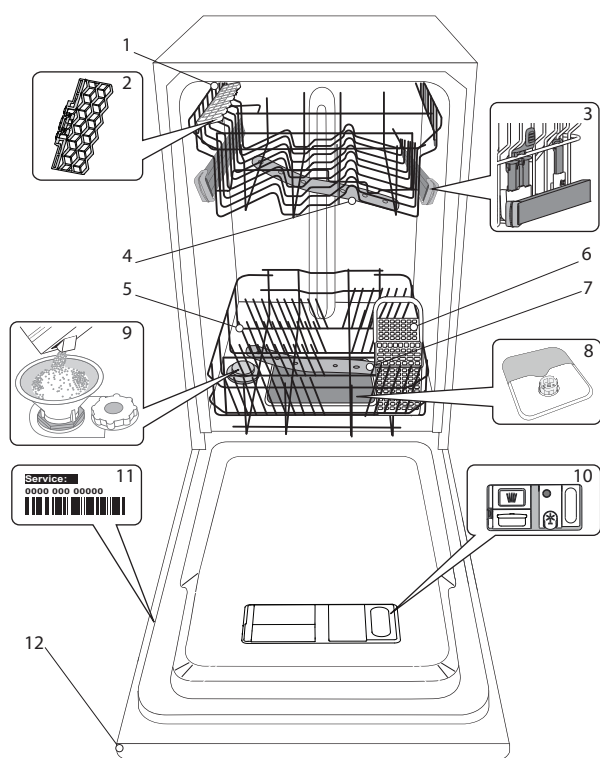

1. Zgornja košara
2. Zložljiva polička
3. Regulator višine zgornje košare
4. Zgornja pršilna roka
5. Spodnja košara
6. Košarica za pribor
7. Spodnja pršilna roka
8. Filtrirni sklop
9. Posoda za sol
10. Prekat za pomivalno sredstvo in posoda za tekočino za lesk
11. Napisna ploščica
12. Upravljalna plošča

### UPRAVLJALNA PLOŠČA

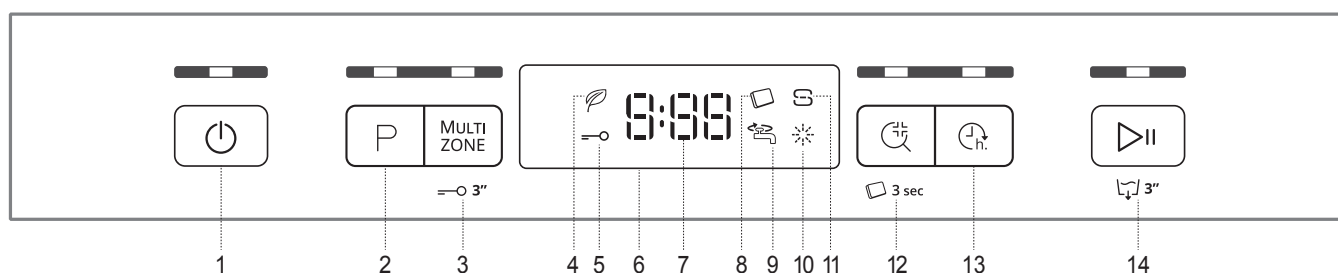

- |   |   |
|---|---|
| <ol style="list-style-type: none"> <li>1. Tipka za Vklop/Izklop/Ponastavitev s signalno lučko</li> <li>2. Tipka za izbiro programa s signalno lučko</li> <li>3. Tipka Multizone za prilagodljivo območje s signalno lučko/ Zapora tipk</li> <li>4. Signalna lučka programa Eco</li> <li>5. Signalna lučka za zaporo tipk</li> <li>6. Zaslona</li> <li>7. Številka programa in indikator preostalega časa</li> </ol> | <ol style="list-style-type: none"> <li>8. Signalna lučka za Tablete</li> <li>9. Signalna lučka za zaprto vodovodno pipo</li> <li>10. Signalna lučka za nizko raven tekočine za lesk</li> <li>11. Signalna lučka za nizko raven soli</li> <li>12. Tipka za higiensko izpiranje s signalno lučko / Tableta</li> <li>13. Tipka za zamik vklopa s signalno lučko</li> <li>14. Tipka za Zagon/Premor s signalno lučko/Izčrpanje</li> </ol> |
|---|---|

# PRVA UPORABA

## SOL, TEKOČINA ZA LESK IN POMIVALNO SREDSTVO

### NASVETI ZA PRVO UPORABO

Po namestitvi iz košar odstranite varovala in pritrdilne elastike iz zgornje košare.

### POLNJENJE POSODE ZA SOL

Uporaba soli preprečuje nastajanje VODNEGA KAMNA na posodi in na delujočih komponentah aparata.

- Posoda za sol ne sme biti prazna
- Trdoto vode je treba obvezno nastaviti.

Posoda za sol je nameščena na spodnji strani pomivalnega stroja (glejte OPIS PROGRAMOV) in jo morate napolniti, kadar je na armaturni plošči prižgana **opozorilna lučka za POLNJENJE SOLI**.

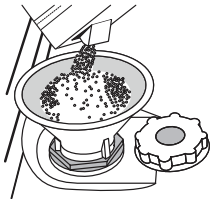

1. Izvzemite spodnjo košaro in odvijte pokrovček posode (v nasprotni smeri urnega kazalca).
2. Samo ob prvi uporabi: posodo za sol napolnite z vodo.
3. Namestite lijak (glejte sliko) in posodo za sol napolnite do roba (približno 1 kg); nič nenavadnega ni, če pri tem iz posode izteče nekaj vode.
4. Odstranite lijak in obrišite ostanke soli okrog odprtine.

Pokrovček mora biti trdno privit, da pomivalno sredstvo med pomivanjem ne more prodreti v posodo (to bi lahko sistem za mehčanje vode nepopravljivo poškodovalo).

**Vsakič, ko je treba dodati sol, je treba postopek obvezno zaključiti pred začetkom pralnega cikla.**

### NASTAVITEV TRDOTE VODE

Za brezhibno delovanje sistema za mehčanje vode je ključnega pomena, da nastavev trdote vode ustreza dejanskim vrednostim trdote vode v vašem domu. Te vrednosti so vam na voljo pri krajevnem vodovodnem podjetju.

Tovarniško je nastavljena povprečna trdota vode (3).

- S pritiskom na tipko za **VKLOP/IZKLOP** vklopite aparat.
- S pritiskom na tipko za **VKLOP/IZKLOP** izklopite aparat.
- 5 sekund držite tipko za **ZAGON/PREMOR**, da zaslišite zvočni signal.
- S pritiskom na tipko za **VKLOP/IZKLOP** vklopite aparat.
- Številka trenutno izbrane stopnje in signalna lučka za nizko raven soli utripata.
- Pritisnite tipko **P** za izbiro zelene ravni trdote (glejte **RAZPREDELNICO ZA TRDOTO VODE**).

Tabela trdote vode			
Stopnja		°dH Nemške stopinje	°fH Francoske stopinje
1	Mehka	0 - 6	0 - 10
2	Srednja	7 - 11	11 - 20
3	Povprečna	12 - 17	21 - 30
4	Trda	18 - 34	31 - 60
5	Zelo trda	35 - 50	61 - 90

- S pritiskom na tipko za **VKLOP/IZKLOP** izklopite aparat.

Nastavev je končana!

Ko to storite, zaženite program brez posode.

**Uporabite sol, ki je bila zasnovana posebej za pomivalne stroje.**

Ko dodate sol, signalna lučka za NIZKO RAVEN SOLI ugasne.

**Če posoda za sol ni napolnjena, lahko pride do poškodb sistema za mehčanje vode in grelnika.**

### POLNJENJE POSODE ZA TEKOČINO ZA LESK

Tekočina za lesk olajša SUŠENJE posode. Posodo za tekočino za lesk **A** je treba napolniti, ko na upravljalni plošči zasveti **signalna lučka za NIZKO RAVEN TEKOČINE ZA LESK**.

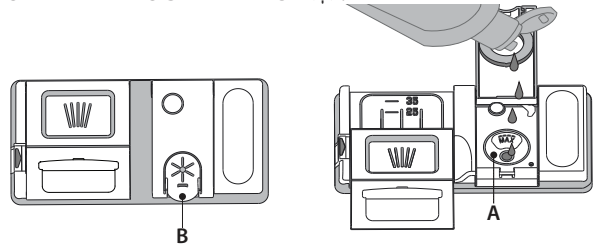

1. Posodo **B** odprete tako, da pritisnete na jeziček na pokrovčku in ga povlečete.
2. Tekočino za lesk previdno nalijte do oznake za maksimum (110 ml), pri čemer pazite, da tekočine ne polivate. Če se to vseeno zgodi, razlito tekočino nemudoma pobrišite s suho krpo.
3. Pritisnite na pokrovček, da se slišno zaskoči.

**Tekočine za lesk NE nalivajte neposredno v kad.**

### NASTAVITEV ODMERJANJA TEKOČINE ZA LESK

Če rezultati sušenja niso popolnoma zadovoljivi, lahko spremenite količino uporabljene tekočine za lesk.

- Vključite pomivalni stroj s tipko za **VKLOP/IZKLOP**.
- Aparat izklopite s tipko za **VKLOP/IZKLOP**.
- Trikrat pritisnite tipko **ZAGON/PREMOR** – zasliši se zvočni signal.
- Aparat vklopite s tipko za **VKLOP/IZKLOP**.
- Številka trenutno izbrane ravni in signalna lučka tekočine za lesk utripata.
- Pritisnite tipko **P**, da izberete količino dovajanja tekočine za lesk.
- Aparat izklopite s tipko za **VKLOP/IZKLOP**.

Nastavev je končana!

Če je raven tekočine za lesk nastavljen na 1 (ECO), aparat ne bo doval tekočine za lesk. Signalna lučka za NIZKO RAVEN TEKOČINE ZA LESK ne bo zasvetila, če tekočine za lesk zmanjka.

Glede na model pomivalnega stroja je mogoče nastaviti največ 5 stopnje. Tovarniška namestitev je odvisna od modela. Pri svojem aparatu jo preverite, tako da sledite zgornjim navodilom.

- Če so na posodi modre črte, nastavite nižjo vrednost (2-3).
- Če so na posodi sledi vodnih kapljic ali vodnega kamna, nastavite višjo vrednost (4-5).

### POLNJENJE PREKATA ZA POMIVALNO SREDSTVO

**Da odprete prekat za pomivalno sredstvo, uporabite odpiralo A.**

**Pomivalno sredstvo dodajte samo v suh prekat B. Količino pomivalnega sredstva za predpomivanje odmerite neposredno v kad.**

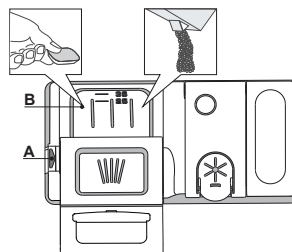



















1. Pri odmerjanju pomivalnega sredstva glejte prej omenjene podatke, da boste odmerili ustrezno količino. V prekату **B** so označbe za pomoč pri doziranju pomivalnega sredstva.
2. Odstranite ostanke pomivalnega sredstva z robov prekata in zaprite pokrovček tako, da se slišno zaskoči.
3. Zaprite pokrovček prekata za pomivalno sredstvo tako, da ga potiskate navzgor, dokler zapiralo ni na svojem mestu.

Prekat za pomivalno sredstvo se ob pravem času glede na dani program samodejno odpre.

Če uporabljate detergente „vse v enem“, priporočamo uporabo tipke za **TABLETE**, ki program nastavi tako, da so zagotovljeni najboljši rezultati pomivanja in sušenja.

# PROGRAMSKA TABELA

Program	Faza sušenja	Razpoložljive možnosti *)	Vsebnik za pomivalno sredstvo		Trajanje pomivanja (h:min)**)	Poraba vode (litri/pranje)	Poraba energije (kWh/pranje)
			Pre-kat	B			
1 Eco ECO 50°	✓	MULTI ZONE   	✓	✓	4:00	9,0	0,83
2 6 <sup>th</sup> Sense® 50-60°	✓	MULTI ZONE   	✓	✓	1:20 - 3:00	7,0 - 14,0	0,70 - 1,10
3 Intenzivno  65°	✓	MULTI ZONE   	-	✓	2:40	17,0	1,30
4 Kristal  45°	✓	MULTI ZONE  	-	✓	1:40	12,0	1,00
5 Hitri program 30'  50°	-	MULTI ZONE   	-	✓	0:30	9,0	0,50
6 Predpomivanje  -	-	MULTI ZONE 	-	-	0:10	4,5	0,01

Meritve podatkov za program ECO so bile izvedene v laboratorijskih pogojih v skladu z evropskim standardom EN 50242.

Opozorilo za preizkusne laboratorije: za informacije o pogojih izvajanja primerjalnega preizkusa EN pišite na naslednji elektronski naslov: [dw\\_test\\_support@whirlpool.com](mailto:dw_test_support@whirlpool.com)

Predhodna obdelava posode ni potrebna pri nobenem programu.

\*) Vseh možnosti ni mogoče uporabljati istočasno.

\*\*) Trajanje programa, prikazano na zaslonu ali v knjižici, je le informativna vrednost, ki je bila določena na podlagi standardnih pogojev. Dejanski čas je odvisen od številnih faktorjev, kot so temperatura in tlak dovodne vode, sobna temperatura, količina pomivalnega sredstva, količina in vrsta posode, uravnotežena porazdelitev posode, dodatne izbrane možnosti in umerjanje senzorja. Umerjanje senzorja lahko program podaljša do 20 min.

Poraba električne energije v stanju pripravljenosti: Poraba električne energije v vklopljenem stanju: 5 W – poraba električne energije v izklopljenem stanju: 0,5 W

## OPISI PROGRAMOV

### Navodila za izbiro programov pomivanja.

#### 1 ECO

Običajno umazana posoda. Standardni program, najbolj učinkovit z vidika porabe energije in vode.

#### 2 6<sup>th</sup> SENSE®

Za običajno umazano posodo z zasušenimi ostanki hrane. Senzor zazna raven umazanije posode in ustrezno prilagodi program. Ko tipalo zaznava raven umazanije, se na zaslonu pojavi prikaz in trajanje cikla se posodobi.

#### 3 INTENZIVNO

Program priporočamo za pomivanje zelo umazane posode. Še posebej primeren je za lonce in ponve (ne uporabljajte ga za občutljivo posodo).

#### 4 KRISTAL

Program za posodo, ki je bolj občutljiva na visoke temperature (npr. kozarci in skodelice).

#### 5 HITRI PROGRAM 30'

Program za rahlo umazano posodo brez zasušenih ostankov hrane.

#### 6 PREDPOMIVANJE

Za predpomivanje posode, ki jo boste pomili pozneje. Za ta program pomivalno sredstvo ni potrebno.

#### Opombe:

Cikli, kot sta Rapid ali Hitro, so najbolj učinkoviti za rahlo umazano posodo.

**Da porabo še dodatno zmanjšate, pomivalni stroj vklopite le, ko je poln.**

# MOŽNOSTI IN FUNKCIJE

MOŽNOSTI je mogoče neposredno izbrati s pritiskom na ustrezno tipko (glejte NADZORNO PLOŠČO).

**Če določena možnost ni združljiva z izbranim programom glejte PROGRAMSKO TABELO, pripadajoča LED-lučka trikrat utripne in zasliši se zvočni signal. Možnost ne bo omogočena.**

## MULTI MULTIZONE

**ZONE** Če vam ni treba pomiti veliko posode, lahko uporabite polovično polnjenje, da tako varčujete z vodo, elektriko in pomivalnim sredstvom.

Izberite program in pritisnite tipko za MULTIZONE: signalna lučka nad tipko zasveti in simbol izbrane košare se pojavi na zaslonu.

Tovarniško je nastavljeno pomivanje posode v vseh košarah.

Za pomivanje posode v določeni košari tipko pritisnite večkrat:

 na zaslonu (samo spodnja košara)

 na zaslonu (samo zgornja košara)

 na zaslonu (možnost je IZKLOPLJENA, aparat pomiva posodo v vseh košarah).

**Napolnite le zgornjo ali spodnjo košaro in ustrezno zmanjšajte količino pomivalnega sredstva.**

## ZAPORA TIPK

Če tipko za MULTIZONE 3 sekunde držite, se vklopi funkcija ZAPORE TIPK. Funkcija ZAPORE TIPK onemogoči uporabo upravljalne plošče, uporabljate lahko le še tipko za VKLOP/IZKLOP. Za izklop funkcije ZAPORE TIPK, znova držite isto tipko.

## ZAPRTA VODOVODNA PIPA – opozorilo

Utripa, ko ni dovoda vode ali pa je pipa za vodo zaprta.

## HIGIENSKO IZPIRANJE

To možnost uporabite za razkuževanje oprane posode.

Z uporabo te funkcije je temperatura izpiranja višja in aparat dodatno opravi antibakterijsko pomivanje.

Izberite program pomivanja in pritisnite tipko za HIGIENSKO IZPIRANJE. Signalna lučka zasveti. Za izklop možnosti ponovno pritisnite isto tipko. Kot nalašč za pomivanje posode in stekleničk za dojenčke. Vrata pomivalnega stroja morajo biti med celotnim programom zaprta, da je zagotovljeno zmanjšanje bakterij. Če vrata odprete, indikatorska lučka začne utripati.

**OPOZORILO: posoda in krožniki so lahko po končanem pomivanju zelo vroči.**

## TABLETE

S to nastavitvijo lahko optimizirate delovanje programa glede na vrsto uporabljenega pomivalnega sredstva.

Če uporabljate kombinirano pomivalno sredstvo v obliki tablet (tekočina za lesk, sol in pomivalno sredstvo v eni tableti), 3 sekunde držite tipko za HIGIENSKO IZPIRANJE (ustrezen simbol zasvetita).

**Možnost izklopite, če uporabljate tekoče pomivalno sredstvo ali pomivalno sredstvo v prahu.**

## ZAMIK VKLOPA

Začetek programa lahko zamaknete za obdobje med 30 minutami in 24 urami.

1. Izberite program in zelene možnosti. Za zakasnitev zagona programa večkrat pritisnite tipko za ZAMIK VKLOPA. Izbirate lahko med pol do 24-urnim zamikom vklopa. Z vsakim pritiskom na tipko se začetek zamika poveča za naslednje vrednosti: 0:30 – če izberete manj kot 4 ure; 1:00 – če izberete manj kot 12 ur, 4 ure – če izberete več kot 12 ur. Ko dosežete zamik 24 ur in še enkrat pritisnete tipko, se zamik vklopa izklopi.

2. Pritisnite tipko za ZAGON/PREMOR: čas se začne odšteti.

3. Ko čas poteče, signalna lučka ugasne, program pa se samodejno zažene.

Če med odštevanjem pritisnete tipko za ZAGON/PREMOR, prekličete možnost ZAMIK VKLOPA, izbrani program pa se samodejno zažene.

**Po zagonu programa funkcije ZAMIKA VKLOPA ni več mogoče nastaviti.**

## IZČRPAVANJE

Funkcijo „Izčrpavanje“ lahko uporabite za zaustavitev in prekinitev pomivanja v teku.

Če držite tipko za ZAGON/PREMOR, vklopite funkcijo IZČRPAVANJA. Program v teku se zaustavi, aparat pa izčrpa vodo iz notranjosti.

# NALAGANJE KOŠAR

## ZGORNJA KOŠARA

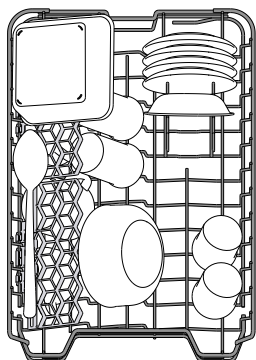

Vanjo naložite občutljivo in lahko posodo: kozarce, skodelice, krožnike in nizke sklede za solato.

(primer nalaganja posode v zgornjo košaro)

### NASTAVITEV VIŠINE ZGORNJE KOŠARE

Višino zgornje košare je mogoče nastaviti: zgornji položaj omogoča zlaganje večje posode v spodnjo košaro, s spodnjim položajem pa lahko bolje izkoristite postavljiva držala. S pomikom košare ustvarite več prostora in preprečite trk s posodo, ki je naložena v spodnjo košaro.

Zgornja košara je opremljena z regulatorjem višine (glejte sliko). Brez pritiska na ročice jo dvignite tako, da jo preprosto držite na obeh straneh in jo dvigate, dokler ni stabilno nameščena v zgornjem položaju.

Da košaro znižate v spodnji položaj pritisnite na ročici **A** na straneh košare in jo pomaknite navzdol.

**Močno odsvetujemo nastavljanje višine košare, ko je ta polna. Košare NIKDAR ne dvigajte ali spuščajte samo na eni strani.**

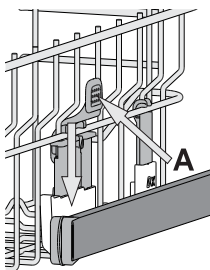

### ZLOŽLJIVA POLIČKA Z NASTAVLJIVIM POLOŽAJEM

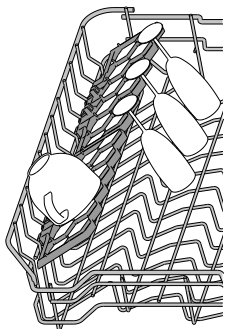

Stranske zložljive poličke je mogoče sklopiti ali razklopiti, da lahko tako posodo kar najbolje razporedite po zgornji košari.

Kozarce za vino lahko z zložljivo poličko zavarujete tako, da njihove peclje vstavite v ustrezne zareze.

Glede na model pomivalnega stroja:

- če želite razklopiti poličko, jo povlecite navzgor in jo obrnite ali sprostite iz zapahov ter jo povlecite navzdol.

- če želite sklopiti poličko, jo obrnite, povlecite navzdol ali jo povlecite navzgor in namestite v zapaha.

## SPODNJA KOŠARA

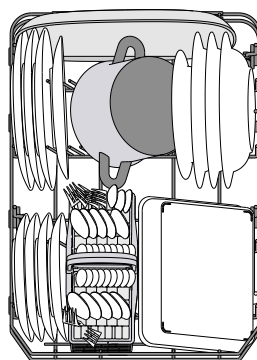

Za lonce, pokrovke, krožnike, solatne sklede, pribor itd. Najboljše je, da večje krožnike in pokrovke naložite na strani, da tako ne ovirajo pršilne roke.

(primer zlaganja posode v spodnjo košaro)

### KOŠARICA ZA PRIBOR

Na zgornji strani košarice je mreža, ki omogoča še boljšo razporeditev pribora.

Košarico lahko vstavite le v sprednji del spodnje košare.

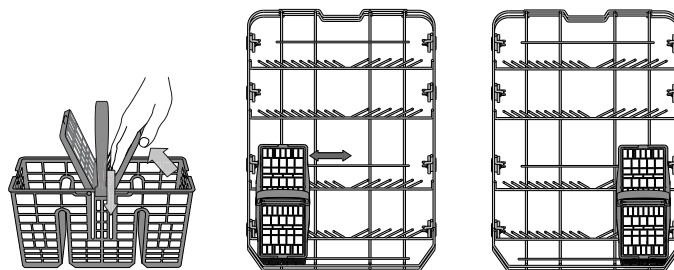

Nože in druge ostre pripomočke v košarico za pribor vstavite s konico navzdol. Prav tako jih lahko v vodoravnem položaju naložite v območje s postavljivimi držali zgornje košare.



# VSAKODNEVNA UPORABA

## 1. PREVERJANJE PRIKLOPA VODE

Preverite, ali je pomivalni stroj priključen na dovod vode in ali je vodovodna pipa odprta.

## 2. VKLOP POMIVALNEGA STROJA

Pritisnite tipko za **VKLOP/IZKLOP**.

## 3. NALAGANJE POSODE V KOŠARE

(glej **NALAGANJE KOŠAR**)

## 4. POLNENJE PREKATA ZA POMIVALNO SREDSTVO

(glej **PROGRAMSKA TABELA**).

## 5. IZBIRA PROGRAMA IN NASTAVITEV MOŽNOSTI

Izberite najprimernejši program glede na vrsto posode in stopnjo umazanosti (glejte **OPIS PROGRAMOV**) tako, da pritisnete tipko P. Izberite zeleno možnost (glejte **MOŽNOSTI IN FUNKCIJE**).

## 6. ZAGON

Pomivanje zaženite s pritiskom na tipko za **ZAGON/PREMOR**. Ko se program zažene, zaslišite zvočni signal.

## 7. KONEC POMIVANJA

Ob koncu programa pomivanja se oglasi zvočni signal, na zaslonu pa se prikaže **End**. Odprite vrata in s pritiskom na tipko za **VKLOP/IZKLOP** izklopite aparat.

Preden izvzamete posodo počakajte nekaj minut, da se ne opečete.

Izpraznite košare, pri čemer začnite s spodnjo.

**Aparat se med daljšimi obdobji neaktivnosti samodejno izklopi, da tako varčuje z energijo.**

**Če je posoda le rahlo umazana ali če ste jo pred vstavljanjem v aparat sprali z vodo, ustrezno zmanjšajte količino uporabljenega pomivalnega sredstva.**

## SPREMEMBA PROGRAMA V TEKU

Če ste izbrali napačen program, ga lahko spremenite pod pogojem, da se je program pravkar zagnal: držite tipko za **VKLOP/IZKLOP** in tako izklopite aparat.

Aparat ponovno vklopite s tipko za **VKLOP/IZKLOP** in izberite nov program pomivanja in zelene možnosti; pomivanje zaženite tako, da pritisnete tipko za **ZAGON/PREMOR**.

## VSTAVLJANJE DODATNE POSODE

Odprite vrata, ne da bi izklopili aparat (**pazite na VROČO paro!**), in naložite posodo v aparat. Zaprite vrata in pritisnite tipko za **ZAGON/PREMOR**. Program se nadaljuje od tam, kjer je bil prekinjen.

## NENAMERNE PREKINITVE

Če med pomivanjem odprete vrata ali če pride do izpada električne energije, se program zaustavi. Ko zaprete vrata ali je električno napajanje znova vzpostavljeno, pritisnite tipko za **ZAGON/PREMOR**, da se program nadaljuje od tam, kjer je bil prekinjen.

Za več informacij o funkcijah lahko na spletu poiščete ali s spleta prenesete navodila za uporabo in vzdrževanje tako, da sledite navodilom na zadnji strani.  [www](#)

# NASVETI IN NAMIGI

## NASVETI

Preden posodo naložite v košare, iz nje odstranite vse ostanke hrane, kozarce pa izpraznite. **Posode vam pred pomivanjem ni treba izprati pod tekočo vodo.**

Posodo naložite tako, da je trdno nameščena in se ne prevrne; posode naložite z odprtim delom navzdol, konkavne/konveksne kose pa poševno, da tako omogočite prost pretok vode za pomivanje vseh površin.

**Pozor:** pokrovi, ročajji, pladnji in ponve ne smejo ovirati vrtenja pršilnih rok.

V košarico za pribor lahko naložite katere koli manjše kose.

Zelo umazane lonce in ponve položite v spodnjo košaro, saj so curki vode v tem delu močnejši, kar izboljša rezultat pomivanja.

Ko v aparat zložite posodo, se prepričajte, da se pršilne roke neovirano vrtijo.

## HIGIENA

Da preprečite nastanek neprijetnih vonjav ali nabiranje oblog v pomivalnem stroju, vsaj enkrat na mesec zaženite program z visoko temperaturo. Uporabite eno žličko pomivalnega sredstva in program zaženite brez posode, da tako očistite pomivalni stroj.

## NEUSTREZNA POSODA

- Lesena posoda in pribor.
  - Občutljivi okrašeni kozarci, umetniška ročna dela in starinski pribor. Okras na teh predmetih ni dovolj obstojen.
  - Predmeti iz sintetičnih materialov, ki niso odporni na visoke temperature.
  - Bakrena in pločevinasta posoda.
  - Posoda, umazana od pepela, voska, maziv ali črnila.
- Barva steklenih okraskov in aluminijastih/srebrnih predmetov se lahko med pomivanjem spremeni in zbledi. Nekatere vrste stekla (npr. predmeti iz kristala) lahko po nekaj pomivanjih postanejo motne.

## POŠKODBE KOZARCEV IN POSODE

- Pomivajte le kozarce in porcelan, za katere proizvajalec jamči, da jih lahko pomivate v pomivalnem stroju.
- Uporabite blago pomivalno sredstvo, ki je primerno za posodo.
- Kozarce in posodo iz pomivalnega stroja vzemite takoj po koncu programa.

# SERVIS IN VZDRŽEVANJE

## ČIŠČENJE FILTRIRNEGA SKLOPA

Filtrirni sklop redno čistite, da se filtri ne zamašijo in da odpadna voda pravilno odteka.

Filtrirni sklop je sestavljen iz treh filtrov, ki iz pomivalne vode odstranjujejo ostanke hrane in vodo ponovno usmerijo v aparat: za doseg najboljših rezultatov pri pomivanju morajo biti filtri čisti.

**Pomivalnega stroja ni dovoljeno uporabljati brez filtrov ali z nepripravljenimi filtri.**

Po več pomivanjih preverite filtrirni sklop in ga po potrebi v skladu s spodnjimi navodili pod tekočo vodo očistite z nekovinsko krtačko:

1. Cilindrični filter **A** zavrtite v nasprotni smeri urnega kazalca in ga izvlecite (Slika 1).
2. Odstranite mrežico filtra **B** tako, da nekoliko stisnete stranska jezička (Slika 2).
3. Izvlecite ploščo iz nerjavnega jekla za filter **C** (Slika 3).
4. Preglejte mrežico in iz nje odstranite ostanke hrane. **NIKOLI NE ODSTRANITE** zaščitne črpalke pri pomivanju (na sliki je počrnjena (Slika 4).

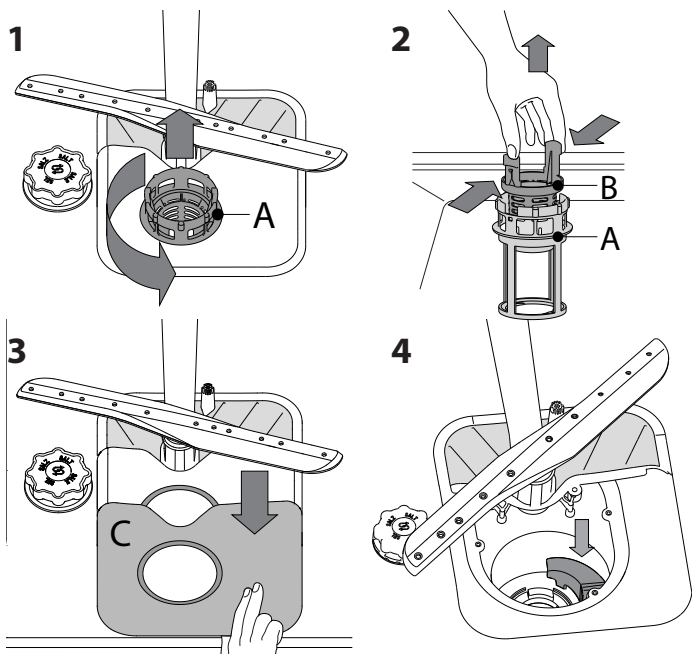

Ko ste očistili filtre, filtrirni sklop znova sestavite in ga pritrdite v pravi položaj. Ta postopek je ključnega pomena pri vzdrževanju brezhibnega delovanja pomivalnega stroja.

## ČIŠČENJE PRŠILNIH ROK

Občasno se lahko na pršilnih rokah naberejo ostanke hrane in zamašijo luknjice, iz katerih brizga voda. Zato priporočamo, da roke od časa do časa preverite in jih očistite z majhno nekovinsko krtačko.

Da odstranite zgornjo pršilno roko, zavrtite plastični pritrdilni obroč v nasprotni smeri urnega kazalca. Zgornjo pršilno roko znova namestite tako, da je stran z več luknjicami obrnjena navzgor.

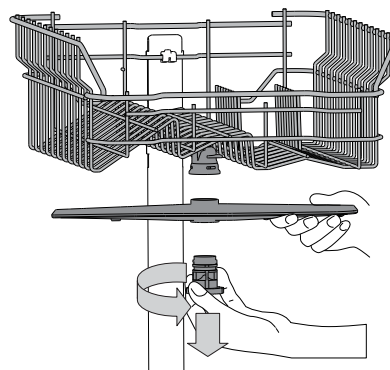

Spodnjo pršilno roko odstranite tako, da jo potegnete navzgor.

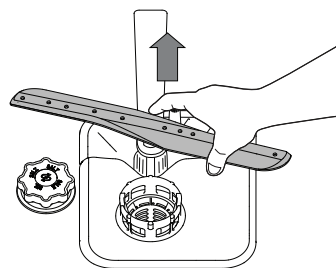

## ČIŠČENJE DOVODNE CEVI ZA VODO

Če so vodovodne cevi nove ali pa jih dalj časa niste uporabljali, naj pred priključitvijo voda najprej nekaj časa teče. Tako se boste lahko prepričali, da je čista in da v njej ni nečistoč. Če tega ne storite, se lahko dovod vode zamaši, kar pripelje do poškodb pomivalnega stroja.

# ODPRAVLJANJE TEŽAV

Lahko se zgodi, da se pri delovanju pomivalnega stroja pojavijo težave.

Preden stopite v stik s servisno službo, preverite, ali je težavo mogoče odpraviti s spodnjimi nasveti.

TEŽAVE	MOREBITNI VZROKI	REŠITVE
Pomivalni stroj se ne zažene oz. se ne odziva na ukaze.	Aparat ni ustrezno priključen na električno omrežje.	Vtaknite vtič v vtičnico.
	Izpad električne energije	Pomivalni stroj se samodejno zažene, ko je napajanje znova vzpostavljeno.
	Vrata pomivalnega stroja niso zaprta.	Na vrata močneje pritisnite, da zaslišite „klik“.
	Aparat se ne odziva na ukaze.	Aparat izklopite s pritiskom na tipko za VKLOP/IZKLOP, ga po približno eni minuti znova vklopite in ponastavite program.
Voda ne odteka iz pomivalnega stroja.	Pomivanje se še ni zaključilo.	Počakajte, da se pomivanje zaključi.
	Odtočna cev je upognjena.	Preverite, da odtočna cev ni upognjena (glejte NAVODILA ZA NASTAVITEV).
	Odtočna cev v koritu je zamašena.	Očistite odtočno cev v koritu.
	Ostanki hrane so zamašili filter.	Očistite filter (glejte ČIŠČENJE FILTRIRNEGA SKLOPA).
Iz pomivalnega stroja se slišijo glasni zvoki.	Posode se dotikajo ena druge in povzročajo zvoke.	Pravilno naložite posodo (glejte NALAGANJE KOŠAR).
	Nastaja prekomerna količina pene.	Pomivalnega sredstva niste pravilno odmerili ali pa pomivalno sredstvo ni primerno za strojno pomivanje posode (glejte POLNJENJE PREKATA ZA POMIVALNO SREDSTVO). Ponastavite pomivalni stroj s pritiskom na tipko za IZČRPAVANJE (glejte MOŽNOSTI IN FUNKCIJE) in zaženite nov program brez pomivalnega sredstva.
Posoda ni čista.	Posode niste pravilno razporedili.	Pravilno naložite posodo (glejte NALAGANJE KOŠAR).
	Pršilne roke se ne morejo prosto vrteti, saj jih ovira posoda.	Pravilno naložite posodo (glejte NALAGANJE KOŠAR).
	Program pomivanja ni dovolj močan.	Izberite primeren program pomivanja (glejte PROGRAMSKO TABELO).
	Nastaja prekomerna količina pene.	Pomivalnega sredstva niste pravilno odmerili ali pa pomivalno sredstvo ni primerno za strojno pomivanje posode (glejte POLNJENJE PREKATA ZA POMIVALNO SREDSTVO).
	Pokrovček posode za tekočino za lesk ni ustrezno zaprt.	Zaprte pokrovček posode za tekočino za lesk.
	Umazan ali zamašen filter	Očistite filtrirni sklop (glejte NEGA IN VZDRŽEVANJE).
	V aparatu ni soli.	Napolnite posodo s soljo (glejte POLNJENJE POSODE ZA SOL).

## NAVODILA ZA VZDRŽEVANJE IN ODPRAVLJANJE TEŽAV

Za več informacij, postopkov vzdrževanja in odpravljanja težav glejte

**Navodila za uporabo in vzdrževanje.**

**Navodila za uporabo in vzdrževanje** lahko dobite:

- pri servisni službi; telefonsko številko najdete v garancijski knjižici.
- na spletni strani: [docs.whirlpool.eu](http://docs.whirlpool.eu)
- z uporabo kode QR



## TEHNIČNI PODATKI

Tehnične podatke, vključno s podatki o porabi energije, lahko prenese-te s spletne strani: [docs.whirlpool.eu](http://docs.whirlpool.eu)

## STIK S SERVISNO SLUŽBO

Ko se obrnete na servisno službo, navedite številke, ki so zapisane na napisni ploščici na levi ali desni strani notranjosti vrat pomivalnega stroja. Telefonska številka je navedena v garancijski knjižici ali na spletni strani:

[www.whirlpool.eu](http://www.whirlpool.eu)

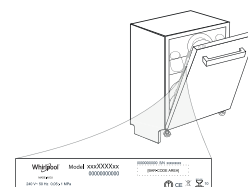

**400011243919E**  
10/2018 jk - Xerox Fabriano

