

ДЯКУЄМО ВАМ ЗА ПРИДБАННЯ ТОВАРУ WHIRLPOOL

Для отримання найбільш повного обслуговування просимо вас зареєструвати придбаний товар на сайті www.whirlpool.eu/register



Перед використанням приладу уважно прочитайте інструкції з техніки безпеки.



Перед тим як увести пральну машину в експлуатацію, обов'язково потрібно зняти запобіжні болти, що використовувалися для транспортування. Детальні інструкції щодо їх зняття наведені в посібнику з монтажу.

КОНСОЛЬ УПРАВЛІННЯ

1. Кнопка УВІМКН./ВИМКН.
2. Кнопки з індикаторами ДОДАТКОВИХ ФУНКЦІЙ
3. Кнопка ОЧИЩЕННЯ
4. Індикатори ОЧИЩЕННЯ
5. Кнопка з індикатором ПУСК/ПАУЗА
6. Кнопка БЛОКУВАННЯ КНОПОК
7. Кнопка ЗАТРИМКА ЗАПУСКУ
8. Кнопка ВІДЖИМ
9. Кнопка ТЕМПЕРАТУРА
10. РУЧКА ПРОГРАМ

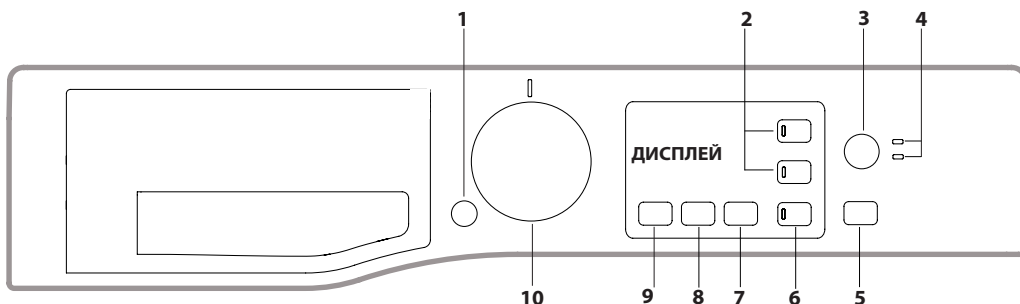

ТАБЛИЦЯ ПРОГРАМ

Максимальне завантаження 7 кг Споживання електроенергії у вимкненому стані 0,5 Вт / в черговому режимі 8 Вт						Пральні засоби та добавки		Рекомендоване пральний засіб		Остаточна вологість, %	Споживання електроенергії, кВт/год	Загальна кількість води, л	
Програма	Температура		Максимальний віджимання (обероти)	Макс. завантаження (кг)	Тривалість (хвилини)	Прання	Кондиціонер	Порошковий засіб	Рідкий засіб				
	За замовчуванням	Діапазон				1	2						
1	Видалення плям 40°	40°C	❄ -40°C	1200	4.0	**	●	●	-	●	-	-	-
2	Швидке видал. плям	40°C	❄ -40°C	1200	3.5	**	●	●	-	●	-	-	-
3	Бавовна (2)	40°C	❄ -60°C	1200	7.0	230	●	●	●	●	50	0.98	75
4	Синтетика (3)	40°C	❄ -60°C	1200	3.5	175	●	●	●	●	35	0.86	60
5	Швидке 30'	30°C	❄ -30°C	1200 (***)	3.0	30	●	●	-	●	73	0.19	31
6	Освіжити парю	-	-	-	1.5	**	-	-	-	-	-	-	-
7	Ультраделікатне	30°C	❄ -30°C	600 (***)	1.0	**	●	●	-	●	-	-	-
8	Вовна	40°C	❄ -40°C	800	1.5	**	●	●	-	●	-	-	-
9	Еко бавовна □ (1)	60°C	❄ -40°C	1200	7.0	230	●	●	●	●	50	0.98	75
10	Бавовна 20 °C	20°C	❄ -20°C	1200	7.0	**	●	●	-	●	-	-	-
11	Білі речі	60°C	❄ -90°C	1200	7.0	**	●	●	●	●	-	-	-
12	Антиалергія	60°C	❄ -60°C	1200	4.0	**	●	●	●	●	-	-	-
13	Шовк	30°C	❄ -30°C	600 (***)	1.0	**	●	●	-	●	-	-	-
14	Стьобані куртки	30°C	❄ -30°C	1000	1.5	**	●	●	-	●	-	-	-
	Полоскання&Віджим	-	-	1200	7.0	**	-	●	-	-	-	-	-
	Віджим&Злив *	-	-	1200	7.0	**	-	-	-	-	-	-	-

● Необхідне дозування ○ Факультативне дозування

Вказана на дисплеї або в інструкції тривалість циклу розрахована за стандартних умов користування. Фактичний час може залежати від чисельних факторів, таких як температура і тиск подаваної води, температура у приміщенні, кількість миючого засобу, кількість і тип завантаженої білизни, зрівноваження завантаженої білизни, додаткові обрані опції.

1) Програма контролю згідно до регламенту 1061/2010:

Цей цикл призначений для прання бавовняних речей із звичайним ступенем забруднення. Ефективність циклу підвищується завдяки комбінованому споживанню енергії та води. Він має використовуватися для речей, які придатні для прання при температурі 60 °C або 40 °C. Фактична температура прання може дещо відрізнятися від заявленої.

Для всіх випробувальних установ:

- 2) Тривала програма бавовна: задати програму 3 з температурою 40 °C.
- 3) Тривала програма синтетика: задати програму 4 з температурою 40 °C.

ОПИС ВИРОБУ

1. Робоча поверхня
2. Дозатор для пральних засобів
3. Консоль управління
4. Ручка
5. Люк
6. Зливний насос (за цоколем)
7. Цоколь (знімний)
8. Регульовані ніжки (2)

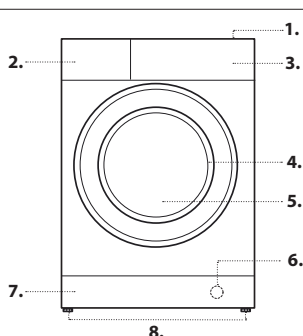

* Якщо обрати програму й виключити з роботи центрифугу (віджимання), машина виконає лише злив води.

** Тривалість програм прання можна перевірити на дисплеї.

*** На дисплеї відобразиться рекомендована швидкість віджимання як значення за замовчуванням.

6th Sense (6-е чуття) - технологія датчика дозволяє підібрати об'єм води, споживання електроенергії і тривалість виконання програми до об'єму завантаженої білизни для прання.

ДОЗАТОР ДЛЯ ПРАЛЬНИХ ЗАСОБІВ

Відділення *:

Ніколи не кладіть пральний засіб в це відділення.

Відділення 1: Засіб для прання (порошковий чи рідкий)

Якщо використовується рідкий пральний засіб, рекомендується застосовувати вимірювальний компонент А з комплекту постачання для правильного дозування. При використанні порошкового прального засобу вставте цей компонент у нішу В.

Відділення 2: Додаткові засоби (кондиціонер, тощо)

Пом'якшувач не повинен перевищувати рівень, відмічений написом «MAX».

! Використовуйте порошкові пральні засоби для білих бавовняних речей, а також для попереднього прання або прання за температури вище 60 °C.

! Дотримуйтеся вказівок, наведених на упаковці прального засобу.

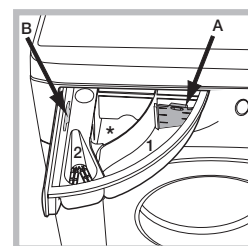

ПРОГРАМИ

Дотримуйтеся рекомендацій, наведених на символах прання виробів. Значення, вказане на символі, позначає максимальну рекомендовану температуру для прання даного виробу.



Видалення плям 40°

Програма 1 призначена для прання дуже забруднених речей зі стійким фарбуванням. Програма гарантує вищий у порівнянні зі стандартним клас прання (клас А). Не застосовуйте у цій програмі речі різних кольорів. Рекомендуються використання порошкових миючих засобів. Стіякі плями краще обробити попередньо спеціальними засобами.

Швидке видал. плям

Ця програма призначена для одногодинного циклу прання речей навіть із найстійкішими щоденними плямами. Призначена для кольорових речей змішаного складу, гарантуючи їх збереження.

Бавовна

для прання рушників, нижньої білизни, скатертин тощо, з міцних бавовняних тканин і льону, середньо- і сильно забруднених.

Синтетика

для прання речей з синтетичних волокон (поліестер, поліакрил, віскоза та ін.) або з сумішевої бавовни, середньозабруднених.

Швидке 30'

для прання злегка забруднених речей за короткий час. Не рекомендується для вовни, шовку і речей для ручного прання.

Освіжити парю

Ця програма дозволяє освіжити речі, видаляючи неприємні запахи й пом'якшуючи волокна тканин (1,5 кг, близько 3 речей). Покладіть до машини лише сухі речі (не брудні) і виберіть програму 6. Наприкінці циклу одяг буде злегка вологим та придатним до одягання через декілька хвилин. Програма 6 полегшує прасування.

! Не рекомендується її застосування для вовняних і шовкових речей. ! Не додавайте пом'якшувач або пральний засіб.

Ультрадєлікатне

для прання дуже делікатних речей. Перед пранням рекомендується вивернути речі. Кращі результати отримуються при використанні рідкого прального засобу для делікатних речей.

Вовна — Wool Care

Цикл прання Вовна цієї машини ухвалено компанією The Woolmark Company для прання вовняних виробів, придатних для машинного прання, за умови дотримання інструкцій на ярлику одягу, а також інструкцій виробника цієї пральної машини. Символ Woolmark є сертифікаційним знаком у багатьох країнах. (M2237)



Еко бавовна

для прання середньозабруднених бавовняних речей. Стандартна програма для прання бавовняних речей за температури 40 і 60 °С, вона є найбільш ефективною з точки зору споживання води й електроенергії.

Бавовна 20 °С

програма 10 ідеально підходить для злегка забруднених бавовняних речей. Високі показники ефективності навіть за прання в холодному режимі, у порівнянні з пранням за температури 40 °С, гарантуються механічною дією, яка працює зі зміною швидкості за повторюваних і наближених пікових показників.

Білі речі

дуже забруднені стійкі білі та кольорові речі.

Антиалергія

для видалення основних алергенів: пилку, кліщів, котячої і собачої шерсті.

Шовк

для прання шовкових речей. Рекомендуються використання спеціального прального засобу для делікатних виробів. рекомендується скласти й покласти їх у наволочку або сітчастий мішечок.

Стьобані куртки

для прання виробів із наповненням із гусячого пуху (вагою не більше 1,5 кг), таких як куртки або подушки, використовуйте спеціальну програму 14.

Полоскання&Віджим

призначена для полоскання і віджиму.

Віджим&злив

призначена для віджиму і зливу води.

ДИСПЛЕЙ

Дисплей є зручним для програмування машини; він надає різноманітну інформацію.

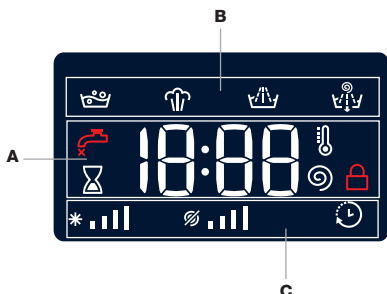

У розділі **A** відображається тривалість різних доступних програм і після початку циклу час, що залишився в кінці програми (на дисплеї буде відобразитися максимальна тривалість обраного циклу, яка може зменшитися через кілька хвилин, оскільки фактична тривалість програми змінюється залежно від завантаженої білизни й здійснених налаштувань); якщо запрограмований ЗАТРИМКА ЗАПУСКУ, відображається час, що залишився до початку роботи вибраної програми.

Крім того, при натисканні на відповідну кнопку з'являються максимальні значення швидкості центрифуги (віджиму) та температури, з якими машина може виконувати задану програму. Або з'являються останні задані значення, сумісні з обраною програмою. В розділі **B** виводяться «етапи прання», передбачені для виділеного циклу, а при активізованій програмі — поточний «етап прання»:

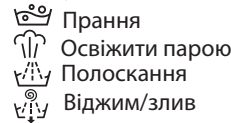

У розділі **C** присутні іконки (зліва направо): «температура», «відстрочений пуск».

Штрихові позначки «температури» * ||| вказують на рівень температури відносно допустимого максимуму для заданого циклу.

Штрихові позначки «віджиму» % ||| вказують на рівень віджиму відносно допустимого максимуму для заданого циклу.

Увімкнена позначка (іконка) вказує на те, що на дисплеї відображається значення запрограмованого «Відстроченого пуску».

Індикатор «Люк заблоковано»

Увімкнена позначка означає, що люк заблоковано. З метою запобігання ушкодженню, перш ніж відкрити люк, дочекайтеся, поки згасне позначка. Щоб відкрити дверцята люку під час виконання циклу, натисніть на кнопку ПУСК/ПАУЗА >||; якщо позначка (іконка) згасне, це означає, що люк можна відкрити.

ПЕРШЕ ВИКОРИСТАННЯ

Після встановлення, перш ніж розпочати використання машини, візнайте цикл прання з пральним засобом, але не завантажуючи білизну, встановивши програму «Самочощення».

ПОВСЯКДЕННЕ ВИКОРИСТАННЯ

Підготуйте білизну до прання, дотримуючись рекомендацій із розділу «ПОРАДИ Й РЕКОМЕНДАЦІЇ».

- Натисніть кнопку УВІМКН./ВИМКН. (іконка); індикатор кнопки ПУСК/ПАУЗА >|| почне повільно блимати.

- Відкритий люк. Завантажте білизну, звертаючи увагу, щоб не перевищити кількість білизни, зазначену в таблиці програм.

- Витягніть дозатор і додайте пральний засіб у відповідні ванночки, як вказано в розділі «ДОЗАТОР ДЛЯ ПРАЛЬНИХ ЗАСОБІВ».

- Закрийте люк.

- На дисплеї автоматично відображаються максимальні показники температури й віджиму, що передбачені для заданої програми, або останні вибрані параметри, якщо вони є сумісними з обраною програмою. Натисканням на кнопку (іконка) зменшують температуру прання до прання у холодній воді «OFF». Натисканням на кнопку (іконка) поступово зменшують швидкість віджиму, аж до його відключення «OFF». Подальше натискання кнопки поверне значення до максимального рівня, дозволеного для вибраного циклу.

- Виберіть бажаний цикл прання.

- Виберіть бажані додаткові функції.

ЗАПУСК ЦИКЛУ

Натисніть кнопку ПУСК/ПАУЗА >||.

Упродовж етапу підготовки кожного циклу прання люк блокується (позначка (іконка) загоряється), і барабан починає обертатися, потім люк розблоковується (позначка (іконка) гасне) і знову блокується (позначка (іконка) загоряється). Звук клацання, який ви чуєте, походить від механізму блокування люку. Коли люк заблокований, вода заповнює барабан і починається етап прання.

ЯК ПРИЗУПИНИТИ ПРОГРАМУ

Щоб призупинити прання (режим паузи), натисніть на кнопку ПУСК/ПАУЗА >||; індикатор почне блимати. Щоб продовжити прання з місця, де воно було перервано, знову натисніть на кнопку ПУСК/ПАУЗА >||.



ЯК ВІДКРИТИ ЛЮК У РАЗІ НЕОБХІДНОСТІ

Після запуску програми загориться позначка (іконка), сигналізуючи, що люк не можна відкривати. До тих пір, поки виконується цикл прання, люк залишається заблокованим. Щоб відкрити люк під час виконання програми, наприклад для додавання або видалення речей, натисніть на кнопку ПУСК/ПАУЗА >|| для переходу в режим паузи; індикатор почне блимати. Якщо позначка (іконка) не світиться, ви можете відкрити люк. Знову натисніть на кнопку ПУСК/ПАУЗА >|| для продовження програми.

ЯК ЗМІНИТИ ВИКОНУВАНИЙ ЦИКЛ ПРАННЯ

Для зміни програми під час виконання циклу поставте машину на паузу, натиснувши кнопку ПУСК/ПАУЗА >|| (відповідний індикатор почне блимати); потім виберіть бажаний цикл і знову натисніть кнопку >||. ! Якщо необхідно анулювати вже розпочатий цикл, утримуйте кнопку УВІМКН./ВИМКН. натиснутою відносно тривалий час (іконка). Цикл буде перерваний і машина вимкнеться.

ЗАВЕРШЕННЯ ПРОГРАМИ

На це вказує надпис «END» (КІНЕЦЬ) на дисплеї; коли згасне позначка  , люк можна буде відкрити. Відкрийте люк, витягніть білизну й вимкніть машину. Якщо не натиснути кнопку «УВИМКН./ВИМКН.»  , пральна машина автоматично вимкнеться через 10 хвилин.

ДОДАТКОВІ ФУНКЦІЇ

- Якщо обрана додаткова функція є несумісною з заданою програмою, індикатор почне блимати і така функція не буде активована.
- Якщо вибрана опція несумісна з іншою раніше заданою, індикатор, що відповідає першій обраній функції, почне блимати, водночас буде активована тільки друга опція, індикатор якої горітиме постійним світлом.

Обробка парю

При виборі цієї опції підвищується ефективність прання завдяки виробленню пари, яка під час циклу прання, окрім всього, знищує наявні у волокнах бактерії, разом із делікатною обробкою самої тканини. Покладіть білизну в барабан, виберіть потрібну програму й опцію  .

! Під час роботи машини люк може стати майже непрозорим через утворення всередині пари.

Додаткове полоскання

У разі вибору цієї опції збільшується ефективність полоскання й гарантується максимальне видалення миючого засобу. Вона є зручною для осіб зі шкірою, особливо чутливою до пральних засобів.

Затримка запуску

Для встановлення відстроченого запуску обраної програми натискайте на відповідну кнопку, доки не з'явиться необхідний час відстрочки. При увімкненій функції на дисплеї горить індикатор  . Щоб скасувати відстрочений пуск, натискайте кнопку, доки на дисплеї не з'явиться «OFF».



Віджим

Кожна програма має свою задану швидкість віджиму. Якщо ви бажаєте змінити швидкість віджиму, натисніть на кнопку  . Значення відображається на дисплеї.

Температура





Кожна програма має свою задану температуру. Якщо ви бажаєте змінити температуру, натисніть на кнопку  . Значення відображається на дисплеї.

Очищення

За допомогою параметра  можна оптимізувати прання відповідно до забрудненості тканин та потрібної інтенсивності циклу прання. Якщо речі сильно забруднені, натискайте кнопку  , доки не буде досягнуто «**Інтенсивне прання**» рівень. Прання на цьому рівні інтенсивне, оскільки під час початкової фази циклу використовується більша кількість води, а барабан рухається швидше. Цей режим корисний для видалення найбільш стійких плям.

Для прання речей із незначними забрудненнями або речей із тонкої тканини натискайте кнопку  , доки не буде досягнуто «**Делікатне прання**» рівень. Швидкість барабану для циклу зменшиться, і режим прання буде ідеальний для речей із тонкої тканини.

БЛОКУВАННЯ КНОПОК

щоб активувати блокування панелі управління, натисніть і утримуйте кнопку  впродовж приблизно 2 секунд. Позначка  , що горить, указує на те, що панель управління заблокована (за винятком кнопки УВИМКН./ВИМКН.)  . У цей спосіб перешкоджаються випадкові зміни програм, передусім, якщо дома є діти. Щоб скасувати блокування панелі управління, натисніть і утримуйте кнопку  впродовж приблизно 2 секунд.

ПОРАДИ І РЕКОМЕНДАЦІЇ

Розподіліть білизну, враховуючи:

Тип тканини (бавовна, сумішеві волокна, синтетика, вовна, речі для ручного прання). Колір (відокремте кольорові речі від білих, нові кольорові речі мають пратися окремо). Делікатні (дрібні речі, типу нейлонових колготок - речі з гачками, типу бюстгалтерів - помістіть в спеціальні мішечки).

Спорожніть кишені

Такі предмети, як монети або запальнички можуть пошкодити пральну машину і барабан. Перевірте гудзики.

Дотримуйтеся рекомендацій щодо дозування/добавок

Щоб оптимізувати результат очищення, уникайте відкладення неприємних залишків миючого засобу на білизні й дозволяйте собі заощадити гроші, уникаючи надмірної витрати миючого засобу.

Використовуйте низькі температури й тривалі цикли прання

Найбільш ефективними з погляду енергоспоживання є програми, які зазвичай працюють за більш низьких температур і з більшою тривалістю.

Зверніть увагу на розміри речей, що завантажуються

Для заощадження води й енергії завантажуйте пральну машину, не перевищуючи місткості завантаження, зазначеної в таблиці «ТАБЛИЦЯ ПРОГРАМ».

Шум і остаточна вологість

Вони залежать від швидкості віджиму: чим вища швидкість віджимання, тим вищий рівень шуму й менший уміст остаточної вологи.

ДОГЛЯД ТА ОЧИЩЕННЯ

Для виконання будь-яких операцій з очищення та догляду вимкніть машину і вийміть вилку з електричної розетки. Не використовуйте легкозаймисті рідини для очищення пральної машини.

Періодично (принаймні 4 рази на рік) очищуйте й здійснюйте обслуговування пральної машини.

Виключення води й електричного живлення

Закривайте водопровідний кран після кожного прання. У такий спосіб зменшується знос гідравлічної частини машини й усувається небезпека витоку.

Виймайте вилку з розетки під час миття машини та під час робіт з технічного обслуговування.

Очищення пральної машини

Зовнішня частина і гумові деталі можуть бути вимиті ганчіркою, зволоженою у теплій воді й милі. Не використовуйте розчинники або абразивні засоби.

Пральна машина оснащена програмою «Самоочищення» внутрішніх частин, яку слід запускати без будь-яких речей всередині барабану. Пральний засіб (його кількість має складати 10% від рекомендованої для злегка забруднених речей) або спеціальні засоби для очищення пральної машини можна використовувати як допоміжні у програмі прання. Рекомендується виконувати програму очищення через кожні 40 циклів прання.

Для пуску програми слід одночасно натиснути й утримувати кнопки  і  впродовж 5 секунд.

Програма запускається автоматично і триває приблизно 70 хвилин.

Для зупинки циклу натисніть кнопку ПУСК/ПАУЗА  .

Очищення касети для пральних засобів

Вийміть касету, піднявши її і витягнувши назовні. Промийте касету під проточною водою; ця процедура має проводитися регулярно.

Догляд за люком та барабаном

Завжди залишайте відкритими дверцята люку, тоді не утворюватимуться неприємні запахи.

Миття насосу

Пральну машину обладнано насосом з автоматичною чисткою, який не вимагає технічного обслуговування. Може трапитися так, що малі предмети (монети, гудзики) потраплять до форкамери, що захищає насос, розташований у її нижній частині.

! Переконайтеся у тому, що цикл прання закінчено, і витягніть вилку з розетки.

Щоб потрапити до форкамери:

1. Зніміть захисну панель із передньої частини машини, використовуючи в якості важеля викрутку в центрі й з боків панелі.
2. Розкрутіть кришку зливного насосу, повертаючи її проти годинникової стрілки: вихід невеликої кількості води є нормальним явищем.
3. Ретельно очистіть всередині.
4. Знову закрутіть кришку.
5. Встановіть панель на місце, пересвідчіться у тому, що крюки встановлені у спеціальні петлі, після чого притисніть її до машини.

Перевірте трубу для подачі води

Перевіряйте трубу для подачі води не менше одного разу на рік. При виявленні прорізів або тріщин замініть її: під час прання високі натиск може викликати їх розриви.

! Не користуйтеся трубами, які були вже у вживанні.

СИСТЕМА БАЛАНСУВАННЯ ЗАВАНТАЖЕННЯ

Перед кожним віджимом, для запобігання надмірній вібрації і для рівномірного розподілу навантаження, барабан здійснює оберти на дещо більшій швидкості, ніж швидкість прання. Якщо по закінченні декількох спроб завантажені речі ще не були правильно збалансовані, машина здійснює віджим на швидкості, нижчій від передбаченої. У випадку надмірної незбалансованості пральна машина здійснює розподіл замість віджиму. З метою оптимального розподілу завантаження та його правильного балансування рекомендується одночасне прання великих і малих речей.

ПРИЛАДДА

Зв'яжіться з нашим Сервісним центром, щоб уточнити, чи доступне наступне приладдя для вашої моделі пральної машини.

Набір для верхнього монтажу

Завдяки цьому приладдю можна зафіксувати сушильну машину у верхній частині вашої пральної машини з метою економії місця і полегшення завантаження і вивантаження сушильної машини.

ТРАНСПОРТУВАННЯ І ПЕРЕМІЩЕННЯ

Не піднімайте пральну машину за верхню поверхню.

Витягніть штепсель з електричної розетки та закрийте водопровідний кран. Перевірте, щоб люк і дозатор з пральними засобами були щільно закриті. Від'єднайте зливний шланг від водопровідного крана, потім зніміть зливний шланг. Злийте всю воду з труб і зафіксуйте їх так, щоб вони не отримали ушкодження під час транспортування. Поверніть на місце болти транспортування. Виконайте в зворотному порядку процедуру для зняття болтів транспортування, описану в інструкціях з монтажу.

НЕСПРАВНОСТІ ТА ЗАСОБИ ЇХ УСУНЕННЯ

Може трапитися так, що пральна машина не буде працювати. Перш ніж зателефонувати у Сервісний центр, перевірте, чи не є дана несправність проблемою, що легко вирішується за допомогою наведеного нижче списку.

Несправності	Можливі причини / Засоби усунення
Пральна машина не вмикається.	Штепсель не вставлений в електричну розетку або вставлений не до кінця. У будинку немає електроенергії.
Цикл прання не розпочинається.	Люк погано закрито. Кнопку УВІМКН./ВИМКН. ⏻ не було натиснуто. Кнопку ПУСК/ПАУЗА ⏸ не було натиснуто. Водопровідний кран закритий. Якщо відстрочення задане на час запуску.
Пральна машина не завантажує воду (на дисплеї відображається напис «H2O»).	Трубу подачі води не під'єднано до водопровідного крану. Перегин у шлангу. Водопровідний кран закритий. У водопроводі немає води. Недостатній тиск. Кнопку ПУСК/ПАУЗА > не було натиснуто.
Машина безперервно завантажує і зливає воду.	Зливний шланг не знаходиться на відстані від 65 до 100 см від підлоги. Кінець зливного шланга занурений у воду. Стінний каналізаційний злив не має віддушини для виходу повітря. Якщо після таких перевірок проблема залишається, закрийте водопровідний кран, вимкніть машину і зателефонуйте у Сервісний центр. Якщо квартира знаходиться на верхніх поверхах будинку, можливо, відбувається сифонний ефект, при якому машина безперервно завантажує й зливає воду. Щоб його ліквідувати, існують спеціальні антисифонні клапани, які можна придбати у торговельній мережі.
Пральна машина не зливає воду чи не віджимає.	У програмі не передбачено злив: в деяких програмах його слід запускати вручну. Перегин зливного шланга. Засмічення зливного шланга.
Пральна машина дуже вібрує під час віджиму.	Барабан, у момент встановлення, не був правильно розблокований. Машина встановлена нерівно Машина затиснута між меблями і стіною.
Пральна машина пропускає воду.	Погано пригвинчено трубу подачі води. Переповнений дозатор з пральними засобами. Погано закріплений зливний шланг.
Індикатори «Додаткових функцій» і ПУСКУ/ПАУЗИ > блимають, та на дисплеї виводиться код несправності (напр.: F-01, F-..).	Вимкніть машину й витягніть вилку з розетки, зачекайте близько 1 хвилини й увімкніть її повторно. Якщо несправність не усунено, зателефонуйте у Сервісний центр.
Утворюється занадто багато піни.	Миючий засіб не підходить для пральної машини (має бути напис «для машинного прання», «для ручного й машинного прання», або подібний). Перевищена доза прального засобу.

ДЕМОНСТРАЦІЙНИЙ РЕЖИМ: щоб деактивувати цю функцію, вимкніть пральну машину. Утримуючи натиснутою кнопку «ПУСК/ПАУЗА» >|| також натисніть кнопку «УВІМКН./ВИМКН.» ⏻ протягом 5 секунд і утримуйте обидві кнопки натиснутими протягом 2 секунд.



Для отримання додаткової інформації щодо виробу, замовлення запчастин, документації стосовно корпоративної політики й нормативів:

відвідайте наш інтернет-сайт <http://docs.whirlpool.eu> й подивіться сторінку parts-selfservice.whirlpool.com

- Скористайтеся QR-кодом.
- Або зверніться до нашого Сервісного центру післяпродажного обслуговування (номер телефону можна знайти на гарантійному талоні). Звертаючись до служби післяпродажного обслуговування, вкажіть коди, зазначені на ідентифікаційній табличці виробу.

Щоб отримати інформацію про ремонт і технічне обслуговування, відвідайте наш інтернет-сайт www.whirlpool.com
Інформація про модель доступна за допомогою QR-коду, зазначеному на етикетці електрообладнання. Етикетка також містить ідентифікатор моделі, який можна використовувати для консультування на порталі реєстрації на сайті <https://eprel.ec.europa.eu>

