

UPUTSTVO ZA SVAKODNEVNU UPOTREBU

HVALA ŠTO STE KUPILI WHIRLPOOL PROIZVOD
U cilju dobijanja sveobuhvatne pomoći i podrške,
registrujte proizvod na www.whirlpool.eu/register



Bezbednosna uputstva, kao i uputstvo za upotrebu i održavanje možete preuzeti na našoj veb stranici docs.whirlpool.eu i tako što ćete slediti uputstva sa poleđine ove brošure.



Pre upotrebe uređaja, pažljivo pročitajte uputstvo Zdravlje i Bezbednost.

OPIS PROIZVODA

UREĐAJ

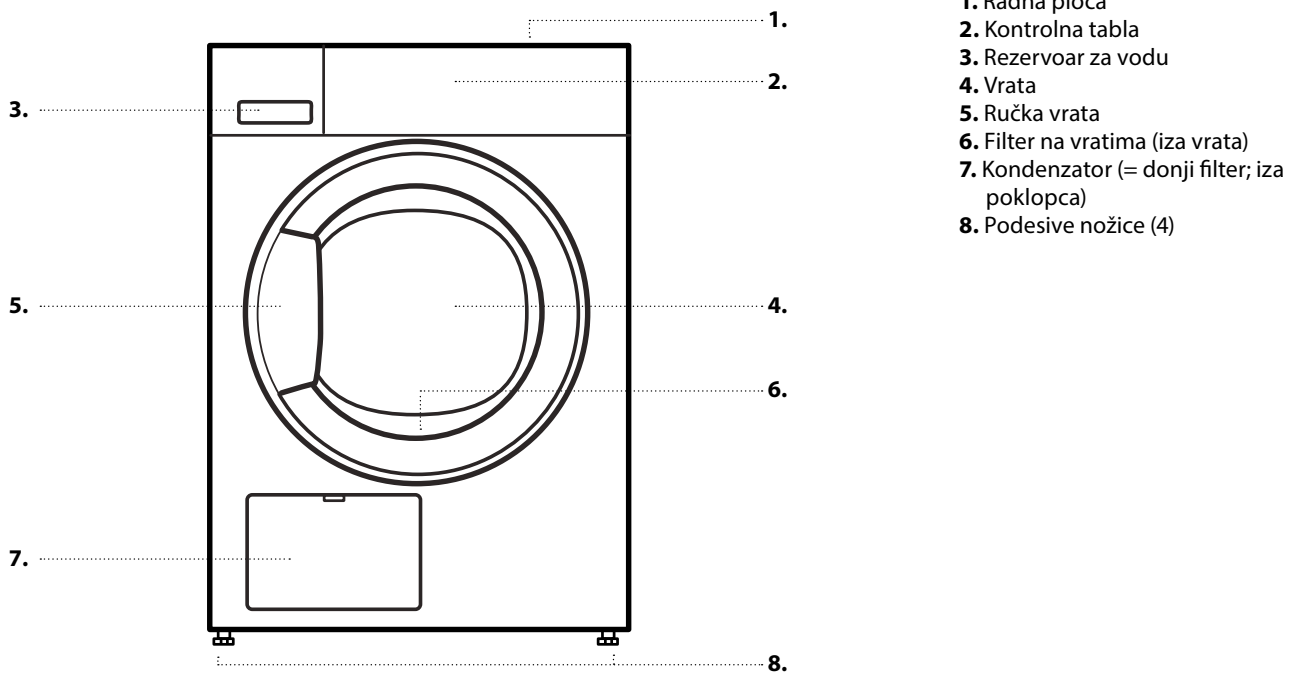

KONTROLNA TABLA

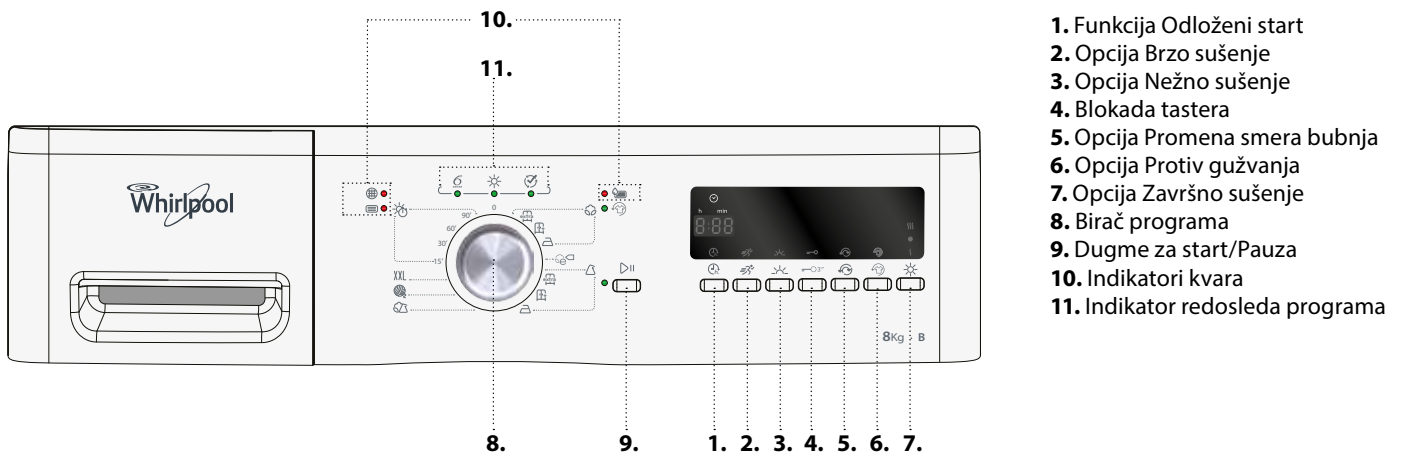

PRVA UPOTREBA

PRE UPOTREBE MAŠINE ZA SUŠENJE VEŠA

PROVERITE ODVODNO CREVO I REZERVOAR ZA VODU

Uverite se da je odvodno crevo na poleđini mašine za sušenje veša pravilno pričvršćeno, bilo na rezervoar za vodu mašine za sušenje veša (videti sliku), ili na vaš kućni kanalizacioni sistem (videti Uputstvo za ugradnju).

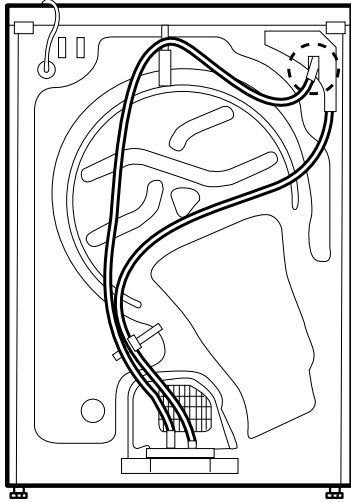

Takođe se uverite da je rezervoar za vodu pravilno ubačen.

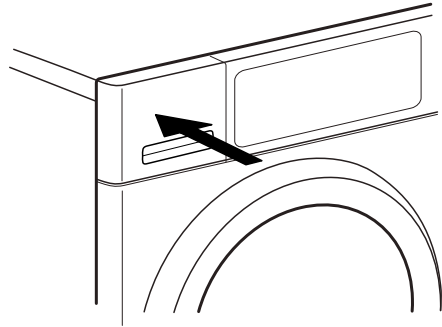

SVAKODNEVNA UPOTREBA

Za više informacija o funkcijama pogledajte Uputstvo za upotrebu i negu / za informacije o tome kako možete doći do Uputstva za upotrebu i negu pogledajte poslednju stranicu

⚠ UPOZORENJE

Uverite se da u vešu nisu ostali upaljači ili šibice.

Proverite da veš nije natopljen zapaljivim tečnostima.

1. UBACITE VEŠ

Pripremite vaš veš u skladu sa preporukama u odeljku **PREDLOZI I SAVETI**.

Uverite se da su džepovi prazni, rajsferšlusi zatvoreni i trake zavezane.



Otvorite vrata i ubacite veš. Pridržavajte se maksimalne veličine punjenja date u **PROGRAMSKOJ TABELI**.



2. ZATVORITE VRATA

Uverite se da se veš nije zaglavio između stakla vrata i filtera na vratima.

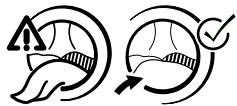

Zatvorite vrata tako da možete da čujete zvuk zatvaranja.

3. PODESITE ŽELJENI PROGRAM

Okrenite prekidač da biste odabrali željeni program.

Trajanje podrazumevanog programa se pojavljuje na displeju.

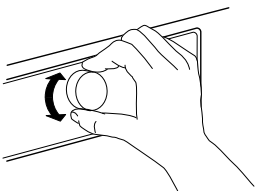

Potražite više informacija o programima u **PROGRAMSKOJ TABELI**.

Odaberite opcije, ukoliko je to potrebno

Ukoliko želite da odaberete dodatne opcije, pritisnite odgovarajuće dugme i simbol na displeju će zasvetleti.

Za detaljnije informacije pogledajte odeljak **OPCIJE, FUNKCIJE I INDIKATORI**.

4. POKRENITE PROGRAM

Pritisnite *Start/Pauza* dugme; indikator koji se nalazi pored dugmeta će zasvetleti. Proces sušenja započinje.

Preostalo vreme trajanja programa se pojavljuje na displeju. Trajanje se može ponovo preračunati i prilagoditi u toku programa. U toku takvih faza, na displeju se pojavljuje animacija.

5. PROMENITE POSTAVKE TEKUĆEG PROGRAMA, UKOLIKO JE TO POTREBNO

Da biste promenili postavke tekućeg programa ili odloženo starta:

- pritisnite *Start/Pauza* da biste pauzirali tekući program
- promenite vaše postavke
- ponovo pritisnite *Start/Pauza* da biste nastavili program.

6. RESETUJTE TEKUĆI PROGRAM, UKOLIKO JE TO POTREBNO

Okrenite birač programa na *Isklj/O*.

⚠ UPOZORENJE

Istog trenutka otvorite vrata i izvadite veš, kako bi eventualna toplota u vešu mogla da se raširi.

7. ISKLJUČITE MAŠINU ZA SUŠENJE VEŠA NAKON ZAVRŠETKA PROGRAMA

Po završetku programa, „End“ se pojavljuje na displeju. Okrenite birač programa na *Isklj/O* kako biste isključili mašinu za sušenje veša. Otvorite vrata i izvadite vaš veš.



Ukoliko ne isključite mašinu za sušenje veša odmah po završetku programa, bubanj mašine će nastaviti da se povremeno okreće sledećih 10 minuta kako bi se smanjilo gužvanje veša. Mašina za sušenje veša će se posle otprilike 15 minuta automatski isključiti radi uštede električne energije.

8. ISPRAZNITE REZERVOAR ZA VODU/ OČISTITE FILTER NA VRATIMA / OČISTITE DONJI FILTER

Pogledajte odeljak **NEGA I ODRŽAVANJE**.

PREDLOZI I SAVETI

Poštujte uputstvo sa etikete za održavanje vašeg veša; uverite se da se može tretirati u mašini za sušenje veša.

OZNAKE ZA ODRŽAVANJE

Tačkice ukazuju na temperaturu za sušenje veša.



Normalna temperatura



Smanjena temperatura



Nemojte sušiti u mašini za sušenje

ISPRAZNITE SVE DŽEPOVE

Predmeti poput novčića ili ključeva mogu da oštete kako vaš veš tako i bubanj.

SAVETI ZA UŠTEDU

Uvek sušite sa punim punjenjem; ovo optimizuje relativnu potrošnju električne energije. Maksimalne veličine punjenja za različite programe su naznačene u programskoj tabeli.

Da biste smanjili vreme sušenja, pobrinite se da se veš okreće sa maksimalnom mogućom brzinom centrifuge programa pranja. Ovo smanjuje procenat vlažnosti u vešu.

PODACI O POTROŠNJI

Podaci u vašem domu se mogu razlikovati, uglavnom u zavisnosti od procenta vlažnosti punjenja veša.

Program	Punjenje (Kg)	Brzina centrifuge (obr/min)	Vlažnost (%)	Potrošnja električne energije (kWh)	Vreme sušenja (min)
EKO PAMUK *	8	1000	60	4,76	135
	4	1000	60	2,55	80
EKO PAMUK	8	800	70	5,52	154
	8	1400	50	3,96	117
PAMUK SUVO ZA PEGLANJE	8	800	70	4,38	131
	8	1000	60	3,92	112
	8	1400	50	3,46	99
SINTETIKA SUVA ZA ORMAR	3,5	1000	40	1,44	46

*Referentni programi za Energetsku oznaku / Odredba 392/2012 / EU



















Vrednosti su zasnovane na podrazumevanoj postavci programa, sa čistim donjim i filterom na vratima. Za testove potrošnje, filter na vratima i donji filter se moraju očistiti posle svakog ciklusa.

Potrošnja električne energije i vreme sušenja se mogu razlikovati od gorenavedenih vrednosti. One zavise od radnih uslova u vašem domu (kao što su fluktuacija napona, mešavina tkanina, vlažnost tkanina nakon centrifugiranja, zapremina punjenja).

Vrednosti su utvrđene prema Evropskoj normi 61121 i odnose se na podrazumevanu postavku programa; promena postavke takođe utiče na podatke o potrošnji.

Potrošnja električne energije - Vati	
Režim pripravnosti	0,81
Režim isključenja	0,07

TABELA PROGRAMA

Program		Oznake za održavanje	Max punjenje	Opcije				
				Brzo	Nežno	Promena smera bubnja	Protiv gužvanja	Završno sušenje
								
 Pamuk	Ekstra suvo 		maks.	✓	✓	✓	✓	✓
	Suvo za ormar 			✓	✓	✓	✓	✓
	Suvo za peglanje 			✓	✓	✓	✓	✓
 ePamuk			maks.	✓	✓	-	✓	✓
 Sintetika	Ekstra suvo 		3,5	-	✓	✓	✓	✓
	Suvo za ormar 			-	✓	✓	✓	✓
	Suvo za peglanje 			-	✓	✓	✓	✓
 Mešovito			3,0	-	✓	✓	✓	✓
 Wool finish			1,0	-	-	-	-	-
XXL Krupni predmeti			3,0	-	-	✓	✓	-
 Vreme sušenja			maks.	-	-	-	✓	-

✓ Sa mogućnošću odabira / Opciono — Bez mogućnosti odabira / Primenljivo

Maksimalna količina punjenja: 8 kg

PROGRAMI

Uverite se da je vaš veš pogodan za tretiranje u mašini za sušenje veša. Pogledajte **PREDLOZI I SAVETI** / Etikete za održavanje.

EKO PAMUK



Za sušenje normalno vlažnog pamučnog veša.
Standardni program za pamuk, pogodan za normalno vlažan pamučni veš. Najefikasniji program u pogledu potrošnje električne energije za sušenje pamučnog veša.
Vrednosti na energetske oznaci se zasnivaju na ovom programu.

PAMUK

Za sušenje pamučnog veša.



SINTETIKA

Za sušenje veša sačinjenog od sintetičkih vlakana.



MEŠOVITO

Za sušenje mešovitog veša od pamuka, lana, sintetičkih vlakana i njihovih mešavina.



WOOL FINISH



Za završno sušenje vunениh tkanina vazduhom. Vunene tkanine postaju vazdušaste i mekane.

KRUPNI PRED.



Za sušenje krupnih predmeta, poput vreća za spavanje, ćebadi itd.

VREME SUŠENJA



Vremenski ograničen program sušenja. Izaberite vreme trajanja programa od 15, 30, 60 ili 90 minuta.

Za sve tkanine pogodne za sušenje u mašini za sušenje veša.

Pogodno i za dodavanje dopunske kratke faze sušenja od 15 minuta po završetku programa.

OPCIJE, FUNKCIJE I INDIKATORI

Pogledajte programsku tabelu da biste proverili koje opcije su raspoložive za odabrane programe.

OPCIJE



Brzo

Omogućava brže sušenje.



Nežno

Omogućava nežniji tretman veša smanjivanjem temperature sušenja.



Promena smera bubnja

Smanjuje gužvanje zahvaljujući većem broju ciklusa promene smera bubnja tokom programa.



Protiv gužvanja

Pomaže u sprečavanju gužvanja veša ukoliko ne možete da ga izvadite ubrzo nakon završetka programa.

Mašina za sušenje veša počinje da okreće veš periodično nekoliko minuta po završetku programa. Ovo okretanje će trajati približno 12 sati nakon završetka programa. Možete ga zaustaviti bilo kad, tako što ćete isključiti mašinu za sušenje veša okretanjem birača programa na poziciju Isklj/O.



Završno sušenje

Omogućava male razlike u nivou suvoće na kraju programa tako što produžava ili skraćuje vreme trajanja programa.



malo suvlje



standardno suvo



malo vlažnije

OPCIJE BRZO I NEŽNO SE NE MOGU KOMBINOVATI

FUNKCIJE



Odloženi start

Pomera početak vašeg programa za kasnije. Izaberite odlaganje i do 12 sata.

- Odaberite program i opcije.
- Pritiskajte *dugme Odloženi start* sve dok se na displeju ne pojavi željeno vreme odlaganja.
- Pritisnite *Start / Pauza* - displej prikazuje odbrojanje odlaganja do početka programa. Simbol za odloženi start počće da treperi na displeju, a *Start / Pauza dugme* počinje da svetli. Može se čuti zvuk aktivacije pumpe.
- Po isteku vremena odlaganja, mašina za sušenje veša se automatski pokreće. Po pokretanju programa, displej pokazuje preostalo vreme trajanja programa.

Za otkazivanje *Odloženog starta*

- Okrenite birač programa na poziciju Isklj/O, ili na neki drugi program.



Blokada tastera

Za zaključavanje dugmadi i prekidača na kontrolnoj tabli radi sprečavanja neželjenog rukovanja.

Za zaključavanje dugmadi i prekidača:

- Morate izabrati program.
- Pritisnite i držite *dugme Blokada tastera* sve dok simbol ključa ne zasvetli na displeju. Prekidač i tasteri su sada zaključani.

Kada je blokada tastera aktivirana, jedina funkcija koja radi jeste isključivanje mašine za sušenje veša okretanjem birača programa na Isklj/O poziciju.

Ukoliko ponovo uključite mašinu za sušenje veša tako što ćete odabrati program, blokada tastera ostaje aktivna dok je ne otključate.

Kako biste otključali dugmad i prekidač:

- Pritisnite i držite *dugme Blokada tastera* sve dok simbol ključa ne nestane sa displeja.

INDIKATORI

Indikatori kvara:



Rezervoar za vodu

(=> ispraznite rezervoar za vodu)



Donji filter

(=> očistite donji filter).



Filter na vratima

(=> očistite filter na vratima)

U slučaju bilo kakvog kvara, pogledajte odeljak

REŠAVANJE PROBLEMA u **UPUTSTVU ZA UPOTREBU I NEGU**.

Indikator redosleda programa



Prikazuje fazu tekućeg programa (procena / proces sušenja / kraj programa).



Protiv gužvanja

Ukazuje na to da je mašina za sušenje veša u fazi okretanja nakon završetka programa, kako bi se sprečilo gužvanje veša (pogledajte odeljke SVAKODNEVNA UPOTREBA / 7., kao i OPCIJE, FUNKCIJE I INDIKATORI / Protiv gužvanja).

NEGA I ODRŽAVANJE

⚠ UPOZORENJE

Isključite i diskonektujte mašinu za sušenje veša pre vršenja bilo kakvih radova

na čišćenju i održavanju. Oprez, voda u rezervoaru za vodu može i dalje biti vrela.

ISPRAZNITE REZERVOAR ZA VODU POSLE SVAKOG CIKLUSA SUŠENJA

Držite ručku i pažljivo izvucite rezervoar za vodu. Držite pun rezervoar za vodu sa obe ruke.

Ispraznite rezervoar i ubacite posudu gurajući je nazad na mesto. Uverite se da je pravilno ubačen.

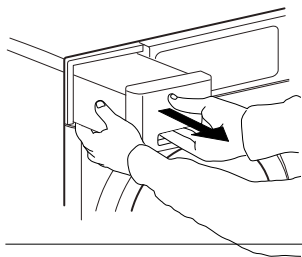

OČISTITE FILTER NA VRATIMA POSLE SVAKOG CIKLUSA SUŠENJA

Otvorite vrata i izvadite filter na vratima vukući ga prema gore.

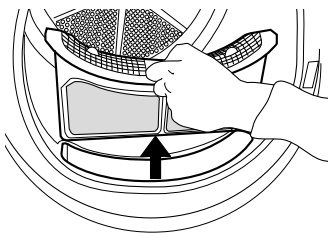

Pritisnite dugme da biste otvorili filter na vratima. Uklonite nakupljene ostatke tkanine. Zatvorite filter i ponovo ga ubacite u pravom smeru, tako da potpuno ulegne u komoru filtera.

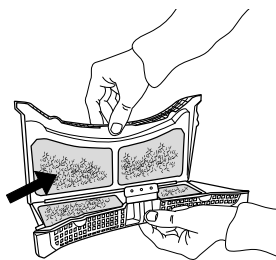

OČISTITE DONJI FILTER JEDNOM U DVA MESECA

Otvorite donji poklopac. Okrenite poluge na levoj i desnoj strani donjeg filtera tako da dođu u horizontalni položaj. Uхватите donji filter za ručku i izvucite ga.

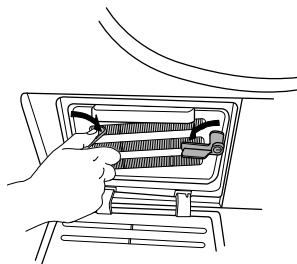

Očistite donji filter pod mlazom vode; uklonite prljavštinu i ostatke tkanine.

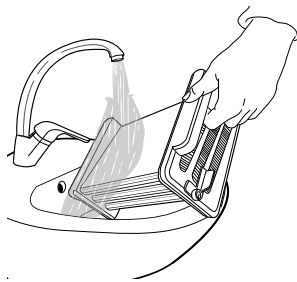

Očistite komoru filtera mašine za sušenje veša vlažnom krpom ili pažljivo usisivačem. Ponovo umetnite donji filter. Okrenite poluge na gore tako da dođu u vertikalni položaj. Zatvorite donji poklopac.

DOKUMENTACIJA PROIZVODA

📄 [www](http://www.docs.whirlpool.eu) Dokumentaciju proizvoda, kao i podatke o potrošnji energije za ovaj uređaj, možete da preuzmete na veb stranici kompanije Whirlpool docs.whirlpool.eu

KAKO PREUZETI UPUTSTVO ZA UPOTREBU I NEGU

> 📄 [www](http://www.docs.whirlpool.eu) Uputstvo za upotrebu i održavanje možete preuzeti na našoj veb stranici docs.whirlpool.eu (možete da koristite ovaj QR kôd), tako što ćete navesti komercijalnu šifru proizvoda.

> Takođe, možete kontaktirati naš Postprodajni servis za klijente



KONTAKTIRANJE POSTPRODAJNOG SERVISA

Način na koji nas možete kontaktirati opisan je u garantnom listu. Prilikom kontaktiranja Postprodajnog servisa za klijente, navedite šifre koje se nalaze na identifikacionoj pločici vašeg proizvoda.

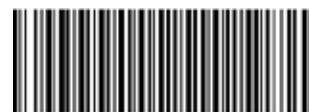
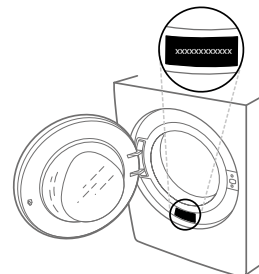

400011046948

Štampano u Italiji