

PÄIVITTÄISKÄYTÖN VIITE- OPAS



KIITOS SIITÄ, ETTÄ OSTIT WHIRLPOOL-TUOTTEEN.

Täyden tuen saamiseksi on laite rekisteröitävä osoitteessa www.whirlpool.eu/register

Ennen laitteen käyttämistä lue huolellisesti *Terveys- ja turvallisuus-*

TUOTTEEN KUVAUS

LAITE

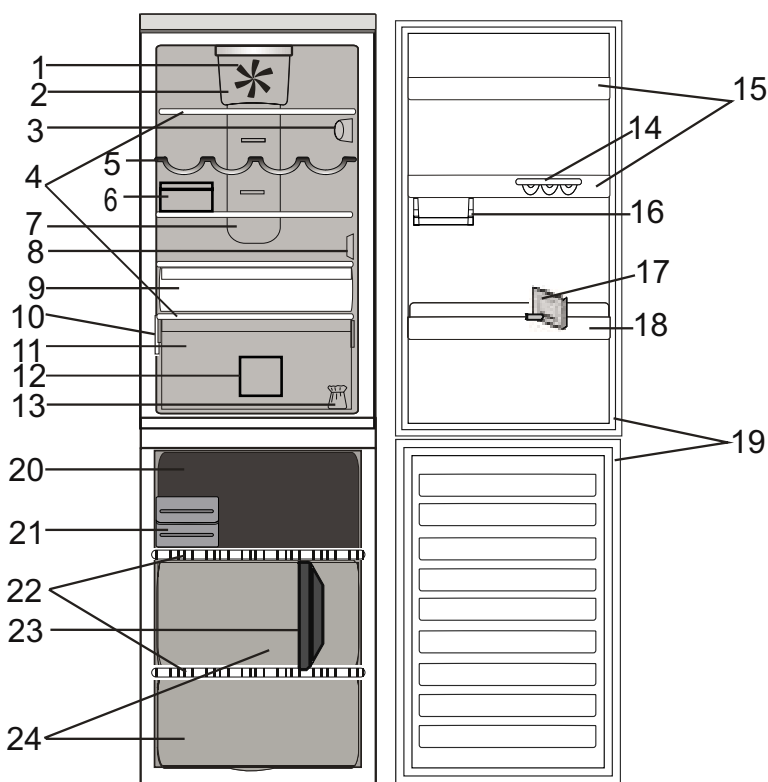

Jääkaappiosasto

1. Tuuletin
2. Tuulettimen kuori ja antibakteerisen suodattimen alue
3. Elektroninen käyttöpaneeli / valoyksikkö
4. Hyllyt
5. Pulloteline
6. Juustolaatikko + kansi
7. Multi-flow-mallien kylmä alue
8. Anturin suojakansi
9. Jäähdyttävä osasto (paras säilytyspaikka lihalle ja kalalle)
10. Arvokilpi, jossa laitteen kaupanimi
11. Hedelmä- ja vihanneslaatikko
12. Jääkaapin laatikon väliseinä
13. Oven käteisyden vaihtotarvikkeet
14. Kanamunakotelo
15. Ovihyllyt
16. Pikkutavaroiden puolihylly
17. Pulloerotin
18. Pullohylly
19. Oven tiiviste

Pakastinosasto

19. Oven tiivisteet
20. Ylälaatikko: kylmin alue, paras tuoreiden elintarvikkeiden pakastamiseen
21. Pikajää / kylmäpakkaus
22. Hyllyt
23. Pakastimen laatikon väliseinä
24. Pakastimen laatikot

KÄYTTÖPANEELI

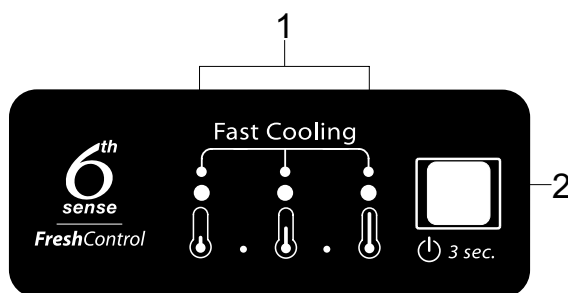

1. Led-merkkivalot (näyttävät senhetkisen lämpötila-asetuksen tai pikajäähdytystoiminnon käytön)
2. Virta-/Valmiustilapainike / Lämpötilapainike

LISÄVARUSTEET

KANANMUNAKOTELO

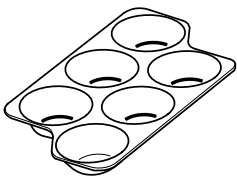

JUUSTOLAATIKKO

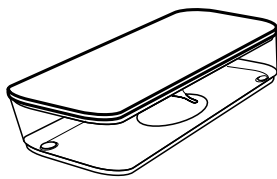

PULLOTELINE

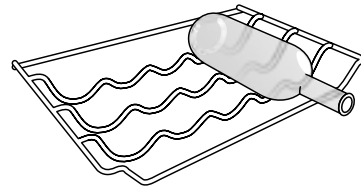

PULLOEROTIN

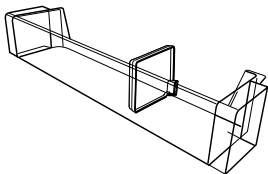

PAKASTIMEN LAATIKON VÄLISEINÄ

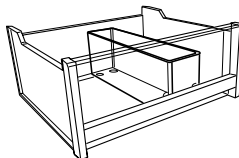

JÄÄKAAPIN LAATIKON VÄLISEINÄ

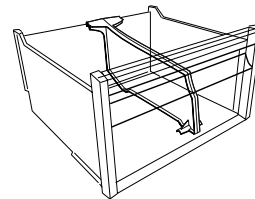

PIKAJÄÄDYTYSSOSASTO



KYLMÄPAKKAUS/PIKAJÄÄKOTELO

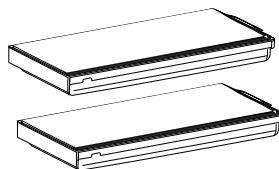

ENSIMMÄINEN KÄYTTÖKERTA

LAITTEEN KÄYNNISTÄMINEN

Laite käynnistyy automaattisesti, kun se kytketään verkkovirtaan. Odota laitteen käynnistymisen jälkeen ainakin 4–6 tuntia, ennen kuin asetat elintarvikkeita jääkaappiin tai pakastinosastoon.

Kun laite kytketään sähköverkkoon, näyttöön syttyy valo ja kaikki kuvakkeet näkyvät näytössä noin 1 sekunnin ajan. Jääkaappiosaston (tehtaan) oletusarvot tulevat näyttöön.

PÄIVITTÄINEN KÄYTTÖ

Katso käyttö- ja huolto-oppaasta lisätietoja laitteen toiminnoista / katso viimeiseltä sivulta kuinka saat haltuusi käyttö- ja huolto-oppaan.

TOIMINNOT

VIRTA/VALMIUSTILA-TOIMINTO

Tuote laitetaan valmiustilaan **painamalla virta-/valmiustilapainiketta 3 sekunnin ajan**. Kaikki merkkivalot sammuvat lukuun ottamatta virta-/valmiustilan merkkivaloa.

Paina uudelleen, kun haluat ottaa laitteen uudelleen käyttöön.

LÄMPÖTILA-ASETUS

Voit säätää lämpötilaa lämpimimmästä alemmas kylmimpään tasoon **painamalla lämpötilapainiketta** käyttöpaneelissa.

Kun painat lämpötilapainiketta, lämpötila-asetus vaihtuu syklisesti.

Kun laitteeseen kytketään virta ensimmäistä kertaa, lämpötila on säädetty keskitasolle (tehdasasetus).

Seuraavassa taulukossa on esitetty lämpötila-asetukset:

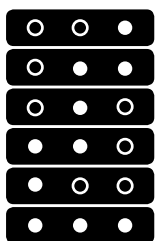

KORK. LÄMP.

KESK.-KORK. LÄMP.

KESK. LÄMP.

KESK.-ALH. LÄMP.

ALHAINEN LÄMP.

PIKAJÄÄHDYTYS



● Led-merkkivalo palaa ○ Led-merkkivalo ei pala

Huomaa: Näytössä näytettävät arvot vastaavat koko jääkaapin keskimääräistä lämpötilaa.

6TH SENSE FRESH CONTROL

Tämän toiminnon tarkoituksena on varmistaa automaattisesti elintarvikkeiden optimaaliset säilytysolosuhteet.

PIKAJÄÄHDYTYS-TOIMINTO

Pikajäähdytystoiminnon käyttäminen on suositeltavaa silloin, kun halutaan tehostaa jääkaapin/pakastimen jäähdytys/pakastustehoa siksi, että laitteeseen on laitettu suuri määrä elintarvikkeita.

Voit aktivoida pikajäähdytystoiminnon **painamalla lämpötilapainiketta useita kertoja** käyttöpaneelista, kunnes kaikki 3 LED-valoa vilkkuvat ja sitten palavat jatkuvasti.



Toiminto päättyy automaattisesti 12 tunnin jälkeen. Laite siirtyy käyttämään edellistä valittua lämpötila-asetusta. Toiminto voidaan poistaa käytöstä manuaalisesti painamalla lämpötilapainiketta käyttöpaneelissa.

JÄÄKAAPIN SISÄVALO

Jääkaappiosaston sisällä oleva valojärjestelmä käyttää LED-valoja. Niillä aikaansaadaan parempi valaistus ja niiden energiankulutus on hyvin alhainen.

Jos LED-valojärjestelmä ei toimi, ota yhteys huoltopalveluun valojen vaihtamiseksi.

Tärkeää: Jääkaappiosaston sisävalo syttyy, kun jääkaapin ovi avataan. Jos ovea pidetään auki yli 8 minuuttia, valo sammuu automaattisesti.

TUULETIN + ANTIBAKTEERINEN SUODATIN

Tuuletin jakaa lämpötilan paremmin jääkaapin sisällä, jolloin elintarvikkeiden säilyvyys paranee.

Jos laitteessa on tuuletin, se voidaan varustaa antibakteerisella suodattimella.

Ota se pakkauksestaan hedelmä- ja vihanneslaatikon sisällä ja aseta se tuulettimen suojukseen – ks. kuva. Vaihto-ohjeet ovat suodattimen pakkauksessa.

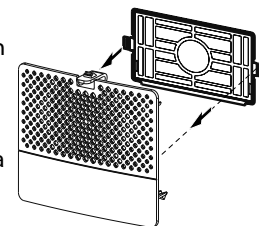

HÄLYTYSTAULUKKO

HÄLYTYKSEN TYYPPI	VAROITUSMERKKI	SYY	RATKAISU
Ovi auki -hälytys	Jääkaapin valo vilkkuu.	Ovi on ollut avoinna yli 3 minuuttia.	Sulje ovi.
Ovi auki -hälytys	Jääkaapin valo SAMMUU.	Ovi on ollut avoinna yli 4 minuuttia.	Sulje ovi.
Toimintahäiriö	Jokin lämpötilan merkkivaloista vilkkuu.	Laitteen toimintahäiriö.	Ota yhteyttä huoltopalveluun

ELINTARVIKKEIDEN JA JUOMIEN SÄILYTYSOHJEITA

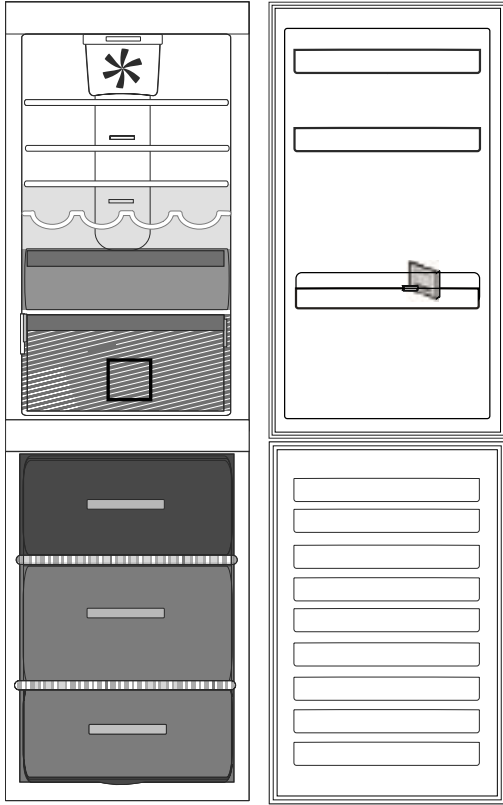

Selitys



VIILEÄ ALUE Suositellaan trooppisten hedelmien, tölkkien, juomien, kananmunien, kastikkeiden, pikkelssien, voin, hillojen säilytykseen

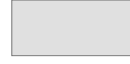

KYLÄ ALUE Suositellaan juustojen, maidon, päivittäisen ruoan, herkkutavaroiden, jugurtin säilytykseen



KYLMIN ALUE Suositellaan kylmien leikkeiden, jälkiruokien säilytykseen



HEDELMÄ- JA VIHANNESLAATIKKO



PAKASTUSOSAN LAATIKKO (KYLMIN ALUE) Suositellaan tuoreiden / valmiiden elintarvikkeiden pakastamiseen.



TAVALLISET PAKASTIMEN LAATIKOT

Huomaa: Selitysten harmaa väri ei vastaa laatikoiden väriä.

JÄÄKAAPPIOSASTO

Käytä ruokien suojana kierrätyskelpoisia muovi-, metalli-, alumiini- ja lasiastioita tai tuorekelmua.

Laita nestemäiset tuotteet sekä makuja tai hajuja levittävät tai imevät tuotteet aina suljettuihin astioihin tai kääreisiin.

Jos jääkaapissa säilytettävää ruokaa on vain vähän, on suositeltavaa käyttää hedelmä- ja vihanneslaatikon yläpuolella olevia hyllyjä, sillä se on osaston kylmin paikka.

Ruoat, joista vapautuu suuria määriä etyleenikaasua sekä ne, jotka ovat herkkiä tälle kaasulle, kuten hedelmät, vihannekset ja salaatti, tulisi aina erotella tai kääriä, jotta niiden säilymisaika ei lyhentyisi; esimerkiksi tomaatteja ei saisi säilyttää yhdessä kiivien tai kaalin kanssa.

Käytä pullotelinettä, jotta pullot eivät kaadu (saatavilla joissakin malleissa).

Jätä elintarvikkeiden väliin riittävästi tilaa, jotta ilma pääsee kiertämään.

PAKASTINOSASTO

Pakastinosastossa voidaan parhaiten säilyttää pakastetuotteita, valmistaa jääkuutioita ja pakastaa tuoretuotteita. Yhden 24 tunnin jakson aikana pakastettavien tuoretuotteiden enimmäismäärä näkyy arvokilvessä (... kg/24h).

Jos pakastimeen laitettavia elintarvikkeita on vain vähän, on suositeltavaa käyttää keskialuetta.

HUOLTO JA PUHDISTUS SEKÄ ONGELMIEN RATKAISEMINEN

Huolto- ja puhdistustoimenpiteistä sekä ongelmien ratkaisemisesta on lisätietoja **käyttö- ja huolto-oppaassa**.

Käyttö- ja huolto-oppaan saat haltuusi seuraavasti:

- > huoltopalvelusta; puhelinnumero on annettu takuukirjasessa.
- > lataamalla Whirlpoolin sivustolta <http://docs.whirlpool.eu>



YHTEYDENOTOT HUOLTOPALVELUUN

Jos otat yhteyttä huoltopalveluun, ilmoita heille molemmat huoltotarrassa näkyvät numerot. <http://www.whirlpool.eu>

Tekniset tiedot on merkitty laitteen sisäpuolelle kiinnitettyyn arvokilpeen.

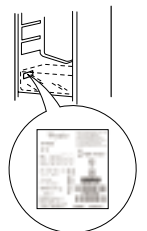

Whirlpool® on Whirlpool, USA:n rekisteröity tavaramerkki.

