



**THANK YOU FOR BUYING A WHIRLPOOL PRODUCT.**  
In order to receive a more complete assistance,  
please register your product on  
[www.whirlpool.eu/register](http://www.whirlpool.eu/register)



**Before using the appliance carefully  
read the Safety Instruction.**



**PLEASE SCAN THE QR CODE ON YOUR APPLIANCE IN ORDER TO REACH MORE INFORMATION.**

## CONTROL PANEL

- 1 Programme selection knob
- 2 On/Off button
- 3 Start/Pause button

### Options buttons

- 4 FreshCare+
- 5 Cycle End Signal
- 6 Rapid
- 7 Cycle Options (hold for Settings)
- 8 Dryness Level
- 9 Timed Drying
- 10 Start Delay

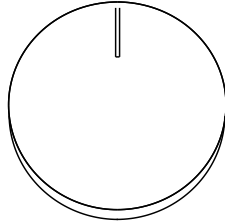

1

### Navigation buttons and Key Lock

- 11 UP
- 12 DOWN
- 13 CONFIRM (hold for Key Lock)

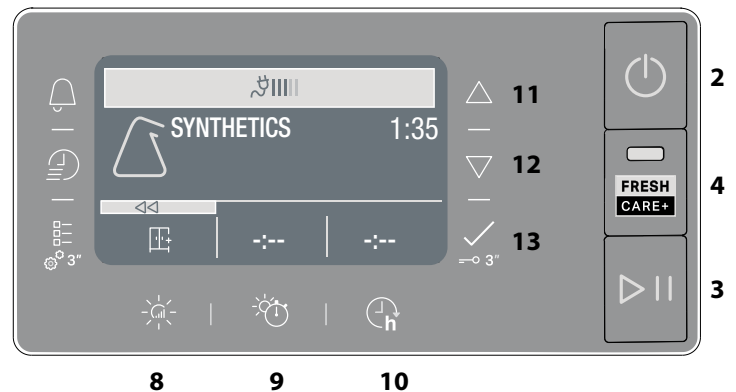

## INDICATORS

**Cycle phase:** Drying - Cool Down

Empty water tank - Clean secondary filter - Clogged door filters - Autoclean - Eco Monitor

Refer to Troubleshooting section: Failure call After-sales Service

## FIRST TIME USE

When starting the appliance the first time, the control panel will automatically show the set language menu. The **UP** and **DOWN** buttons are used to show the languages available in the machine. Press the button to confirm. The machine cannot be used without having selected the language. Make sure that the water tank is correctly inserted.

The dryer must be installed in a room with a temperature ranging between 5°C and 35°C to ensure proper operation. Before using the dryer make sure it has been in an upright position for at least 6 hours. Should you wish to change the opening side of the door, please contact our After-sales Service. (See phone number in the warranty booklet).

## DAILY USE

**Doing this will keep your machine working at its BEST:**  
- remember to empty your water tank after each drying cycle.  
- remember to clean your filters after each drying cycle.

**Refer to the Care & Maintenance section.**

1. Plug the dryer into the power supply socket.
2. Open the door and load garments; always refer to instructions on clothing labels and the max loads indicated in the programme section. Empty pockets. Make sure garments do not get caught between the door and/or the door filter. Do not load items that are dripping wet. Do not tumble dry large, very bulky items. For optimal drying result, garments should be loaded one by one.
3. Close the door.
4. Press the "On/Off" button.
5. Select the most suitable programme for the type of fabric in that load.
6. Select the options, if necessary.
7. Press the "Start/Pause" button to begin drying.
8. At the end of the drying cycle, a buzzer will beep. An indicator on the control panel signals the end of the cycle. Turn the machine off by pressing the "On/Off" button, open the door and pull the clothing immediately out to prevent the formation of creases on laundry.

If the machine is not switched off manually, after about a quarter of an hour from the end of the cycle, the appliance turns off automatically to save energy.

Note that some models perform a final cool tumble phase, for this reason the fabrics may not feel hot.

In case of power failure, it is necessary to press the "Start/Pause" button to restart the cycle.

### Eco Monitor

This indicator shows the energy consumption level according to the programme and the options set. The consumption is proportional to the lines on the display, by the ecomonitor icon.

### Opening the door during the cycle

The tumble dryer door can be opened at any time during the cycle to check progress and remove any garments already dry. However, since opening the door can extend the drying time, the recommendation is to keep the door closed throughout the cycle process to save time and energy.

After closing the door, press the "Start/Pause" button within 15 minutes to resume the machine operation.

NOTE: in any case, the drying cycle must be completed to ensure the condenser auto-cleaning phase is finalized.

## NAVIGATION

The "UP" and "DOWN" buttons are used to navigate the available menus.

- Press the button to confirm the selection.
- Press the option button at the symbol, where present on the display, to return to the previous screen.

**If no selection is confirmed, after about 10 seconds, the display return to the main screen.**

## SETTINGS

To access the Settings menu, press and hold the relevant button for a few seconds.

- **Set language** shows the available languages on the display.
- **Sounds** allows to enable or disable the sounds (some sounds, as warnings, will remain active anyway).
- **Brightness** allows to modify the display brightness.
- **Factory Default** allows to reset the default settings. After having selected the setting, press and hold the button for a few seconds.

## CARE LABEL

Always check the care labels, especially when placing garments in the tumble dryer for the first time. Below are the most commonly used symbols:

- May be tumble dried.
- Do not tumble dry.
- Tumble dry – high heat.
- Tumble dry – low heat.



## PROGRAMS

The duration of these programs will depend on the size of the load, types of textiles, the spin speed used in your washer and any extra options selected. **In machines equipped with display, the duration of the cycles is shown on the control panel.** The remaining time is constantly checked and adjusted during the drying cycle to show the best possible estimate.  
Option to use - If all your loads on Automatic Cycles are consistently less dry or more dry than you would like, you may increase or decrease the dryness level using the specific option.



### **Eco Cotton** kg Max\*

This is the most efficient programme in terms of energy consumption and is suitable for drying normal wet cotton laundry. The values on the Energy Label are based on this programme.

**NOTE:** for optimal energy efficiency, select "Cupboard Dry" using dryness level option. To increase the dryness level, select "Extra Dry".



### **Mixed** kg 4

This programme is ideal for drying cotton and synthetic fabrics together.



### **Synthetics** kg 4

For drying synthetic fabrics.



### **Wool** kg 1

Programme for drying wool clothes. It is advisable to turn the items inside out before drying. If heavy edges remain damp, leave them to dry naturally.



### **Delicates** kg 2

For drying delicate laundry requiring gentle treatment.



### **Mixed Colors** kg 3

Programme for the gentle drying of coloured fabrics.



### **Bed Linen** kg Max\*

This programme is intended for drying cotton sheets.



### **Duvet**

Programme intended to dry bulky items, such as a single duvet.



### **Easy Ironing**

This cycle relaxes fibres, thus making ironing and folding easier. Suitable for small load of damp or dry cotton and cotton blend fabrics. Not for wet items.



### **More Cycles**

- **Microfiber** kg 2  
Gentle drying for microfiber.
- **Towels** kg Max\*  
For drying sturdy cotton laundry, such as terry towels.
- **Technical Wear** kg 4  
For drying synthetics or cotton technical wear.
- **Down Jackets** kg 2  
To dry down jackets, restoring their natural softness (2 jackets).
- **Mats** kg 3  
To dry small bath or kitchen mats. Do not dry mats with plastic parts, as this could cause a fire hazard.
- **Lingerie** kg 2  
To dry very delicate underwear. Close all hooks before drying.
- **Cuddly Toys**  
This cycle preserves the appearance of cuddly toys, keeping them at their best. Remove all accessories before proceeding with drying. Each single piece must not exceed 600 gr.



### **Sport** kg 4

For drying synthetics or cotton sports garments.



### **Jeans** kg 3

For drying sturdy cotton including denim trousers and jackets.



### **Shirts** kg 3

This is a programme for cotton or cotton blend/synthetics shirts.



### **Rapid 30'** kg 0.5

Ideal for drying cotton garments spun at high speed in the washing machine.



### **Refresh**

A short programme suitable for refreshing fibres and garments through the emission of fresh air. Do not use on wet items. It can be used on with any load size but is more effective with small loads. It lasts about 20 minutes.

**\*MAX LOAD 8 Kg (Dry load)**

## OPTIONS

These buttons allow you to personalise the selected programme according to personal requirements.

Not all options are available for all programmes. Some options may be incompatible with ones you have previously set; if so, you will be alerted by the buzzer and/or blinking indicators. If the option is available, the option indicator will stay on. The programme may retain some options selected in previous drying cycles.



### **Dryness Level**

Press the relevant button several times to obtain a different level of residual moisture on your laundry. The display signals the level being selected. After few seconds of inactivity, the display returns to the main menu.



**Iron Dry:** very delicate drying. Items will be more easily ironed immediately after the cycle.



**Hanger Dry:** a level intended for delicate garments ready to be hanged.



**Cupboard Dry:** the laundry is ready to be folded and put away.



**Extra Dry:** for laundry intended to be worn at the end of the cycle.



### **Timed Drying**

This option is to manually set the drying time. Press the corresponding button to set the required time for drying. An indicator on the control panel signals the time being selected.



### **Start Delay**

This option is for delaying the start of the cycle. Press the corresponding button several times to find the required delay. Once the max time is reached, the option is reset by pressing the button again. An indicator on the control panel signals the time being selected. After pressing the "Start/Pause" button, the machine signals the time remaining to the start of the cycle. If the door is opened, press the "Start/Pause" button once the door has been closed.



### **FreshCare+**

If laundry is left inside of the drum once the cycle has ended, it can be subjected to bacterial proliferation. This option helps to prevent this from happening by controlling the temperature and gently rotating the drum. This will continue for up to 6 hours after the end of the cycle. This setting will remain in the memory of the previous cycle. If this is used alongside Start Delay, a crease treatment will be performed during this phase by periodic rotations of the drum.



### **Rapid**

Enables quicker drying.



### **Key Lock**

This option makes all machine controls inaccessible, except the "On/Off" button. When the machine is on:

- to activate the option, keep the button pressed until the machine signals that the option has been enabled.
- to disable the option, keep the button pressed until the machine signals that the option has been disabled.

This option remains in memory if selected in previous drying.



### **Cycle End Signal**

This option activates a prolonged buzzer at the end of the cycle. Enable it if you do not think you will hear the normal sound at the end of the cycle. After having pressed the option button, it can be enabled or disabled using the "UP" and "DOWN" buttons. Press the button to confirm.

This option remains in memory, if selected in previous drying.



### **Cycle Option**

This button provides access to the menu of options below. Scroll the options with the "UP" and "DOWN" buttons and press the button to confirm the selection.



### **Gentle**

Enables a more gentle treatment of the laundry by reducing the drying temperature.



### **Anti Tangle**

This option performs a special drum movement that reduces tangling and knotting of your clothes. It gives best results when used with smaller loads.

## CLEANING AND MAINTENANCE

**WARNING: unplug the dryer during the cleaning and maintenance procedures.**

 **Emptying the water tank after each cycle (see Fig. A).**

Pull the container out of the dryer and empty it into a sink or other suitable drain, then place it back properly. Do not use the dryer without having inserted the container back in place.

**Cleaning the primary door filter after each cycle (see Fig. B).**

Pull the primary door filter out and clean it by removing the lint from the filter surface under running water or using a vacuum cleaner.

 **Cleaning the secondary door filter when the relevant indicator turns on (see Fig. C).**

Pull the secondary door filter out and clean it in all its parts by washing it under running water or using a vacuum cleaner.

 **Clogged filters - clean both door filters (see Fig. B, Fig. C).**

**For optimal performance, dry the filters before inserting them back in place.**

**Do not use the dryer without having inserted all filters back in place properly first.**

**The filters are essential parts for drying. They are intended to collect the lint formed during the drying process. In case of clogged filters, the air flow inside the dryer would be seriously affected: the drying time would be longer, the energy consumption would increase and the dryer could be damaged. If these procedures are not carried out properly, the dryer may not start.**

NOTE: After cleaning the filters the relevant indicator remains on; this is normal, it will disappear when you start a new drying cycle.

 **Autoclean**

The maintenance of the bottom filter of this model is automatic. The dryer carries out cleaning when the sensors signal the need to do so. In this case, the machine goes on working even when the drying cycle is completed. An indicator on the control panel will signal the maintenance. **Do not switch the machine off during this phase.**

### Cleaning the tumble dryer

- The external metal, plastic and rubber parts can be cleaned with a damp cloth.
- Clean the front air intake grille regularly (every 6 months) with a vacuum cleaner to remove any lint, fluff or dust deposits. Furthermore, remove any lint deposits from the filters area, using a vacuum cleaner every so often.
- Do not use solvents or abrasives.

## PRODUCT DESCRIPTION

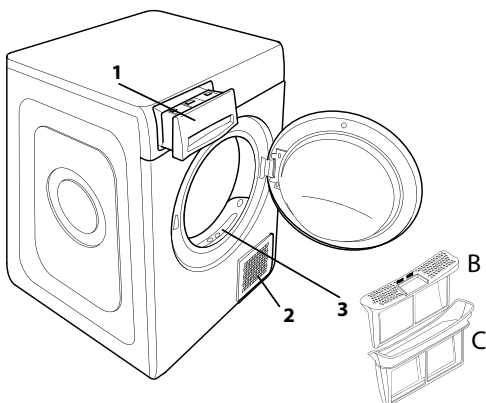

1. Water Tank (A)
2. Air Intake grille
3. Door filter: primary (B), secondary (C)



## TRANSPORT AND HANDLING

Never lift the dryer by holding on to its top side.

1. Unplug the dryer
2. Remove the water from the water tank completely.
3. Make sure that door and water tank are properly closed.

Power consumption			
off-mode (Po) - Watts			0.33
left-on mode (Pl) - Watts			2.00
Programs	kg	kWh	Minutes
Eco Cotton * 	8	1.49	190
Eco Cotton 	4	0.78	115
Synthetics	4	0.50	78

\*This is the reference programme for the energy label and suitable to dry normal wet cotton laundry. This is the most efficient programme in terms of energy consumption for drying wet cotton laundry. (Standard/Default starting configuration).

### Heat Pump System

The heat pump contains fluorinated greenhouse gases, contained in a hermetically sealed unit. This sealed unit contains 0.43 kg of the gas R134a. GWP = 1430 (1 t CO<sub>2</sub>).

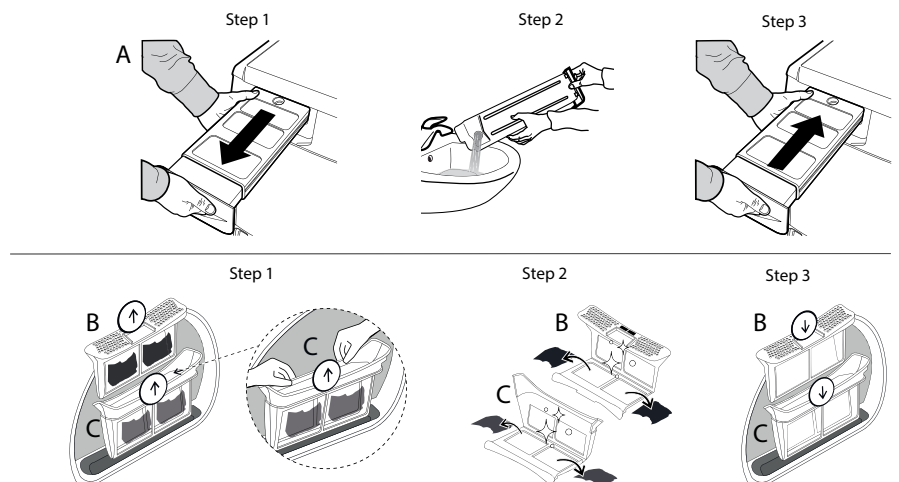

## TROUBLESHOOTING

EN

Before contacting the After-sales Service, refer to the table below. Often the malfunctions are minor and can be solved in few minutes.

Malfunction	Possible cause	Solution
The drying times are very long.	An appropriate maintenance was not carried out.	Refer to the Cleaning & Maintenance section and perform the operations described.
	The garments are too wet.	Carry out a washing cycle with higher spin speed to remove as much water as possible.
	Room temperature.	The drying time may be longer if the room temperature falls outside the 14–30°C range.
	The programme, the time and/or the drying level set are not suitable for the type and the amount of load inserted into the dryer.	Refer to Programmes and Options sections to find the programme and options most suitable for the type of load.
	The dryer may be overloaded.	Refer to the Programmes section to check the max load for each programme.
The tumble dryer does not turn on.	The "On/Off" button was not pressed.	Press the "On/Off" button.
	The plug is not inserted into the socket.	Insert the plug into the socket.
	The socket is faulty.	Try to plug another appliance in the same socket. Do not use connecting electrical devices to the socket, such as adapters or extensions.
	A power failure occurred.	Wait for the power supply to be restored and switch the fuse on again if necessary.
The tumble dryer does not start.	The door has not been closed properly.	Close the door.
	A time delay was set to the start of the cycle.	For machines equipped with this function: wait for the set delay to end or switch the machine off to reset it. Refer to the Options section.
	The "Start/Pause" button was not pressed.	Press the "Start/Pause" button.
	The Key Lock function was enabled (for machines equipped with this option).	If Key Lock was selected, disable it. Switching the machine off will not disable this option. Refer to the Options section.
Garments are wet at cycle completion.	Small load.	The automatic programme has not sensed the required final moisture so that the dryer completes the programme and stops. If this happens simply select an additional short period of drying or select Extra Dry option if available.
	Large loads or heavier fabrics.	Dryness levels can be modified to the specific dryness desired. Extra Dry is recommended for ready to wear items.
	The drying cycle was paused and then not reactivated within 15 minutes, causing the machine to shut down.	The drying cycle has to be set up once more and restarted.
	A power failure might have occurred, causing the machine to shut down.	The drying cycle has to be set up once more and restarted.
<b>Lights on or flashing</b>		
<b>Water tank</b>	The water tank is full.	Empty the water tank. Refer to the Cleaning & Maintenance section.
<b>Door filter</b>	Failure of the air flow necessary for machine operation.	Clean the door filter and check whether air intake is free. Carrying out these operations improperly may cause damages. Refer to Cleaning & Maintenance section.
<b>Bottom filter*</b>	The bottom filter requires cleaning.	Clean the bottom filter. Refer to Cleaning & Maintenance section.
The presence of wrench symbol signals a malfunction.	The machine sensors detected a failure.	Switch the dryer off and unplug it. Open the door immediately and pull laundry out, to allow the heat to dissipate. Wait for about 15 minutes. Reconnect the dryer to the power supply, load the laundry and restart the drying cycle. <b>If the problem still occurs, contact the After-Sales Service Centre and communicate the letters and digits flashing on the display. For instance: F3 and E2.</b>

\*Note: some models are auto-cleaning and not equipped with bottom filter. Please refer to the Cleaning & Maintenance section.

**Policies, standard documentation, ordering of spare parts and additional product information can be found by:**

- Using QR code in your appliance
- Visiting our website [docs.whirlpool.eu/docs](https://docs.whirlpool.eu/docs) and [parts-selfservice.europeanappliances.com](https://parts-selfservice.europeanappliances.com)
- Alternatively, **contact our After-sales Service** (See phone number in the warranty booklet). When contacting our After-sales Service, please state the codes provided on your product's identification plate.

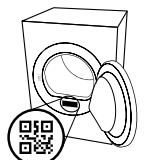

**Whirlpool**



**БЛАГОДАРИМ ВИ, ЧЕ ЗАКУПИХТЕ ПРОДУКТ НА WHIRLPOOL.**  
За да получавате по-пълно съдействие,  
регистрайте Вашия уред на  
[www.whirlpool.eu/register](http://www.whirlpool.eu/register)



**Преди да използвате уреда, прочетете внимателно инструкциите за безопасност.**



**ЗА ПОЛУЧАВАНЕ НА ПО-ПОДРОБНА ИНФОРМАЦИЯ, МОЛЯ, СКАНИРАЙТЕ QR КОДА НА ВАШИЯ УРЕД.**

## КОНТРОЛЕН ПАНЕЛ

- 1 Селектор на програми
- 2 Бутон Включване/Изключване
- 3 Бутон Старт/Пауза

### Бутони Опции

- 4 FreshCare+/ФрешКеър+
- 5 Сигнал за край
- 6 Бързо
- 7 Опции (Настройки ако се натисне и задържи)
- 8 Степен Изсуш.
- 9 Време За Сушене
- 10 Отложен Старт

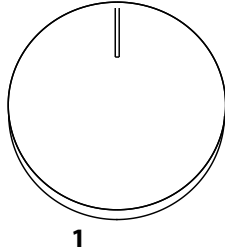

### Навигационни Бутони и заключване

- 11 НАГОРЕ
- 12 НАДОЛУ
- 13 ПОТВЪРЖДАВАНЕ  (Заклучване ако се натисне и задържи)

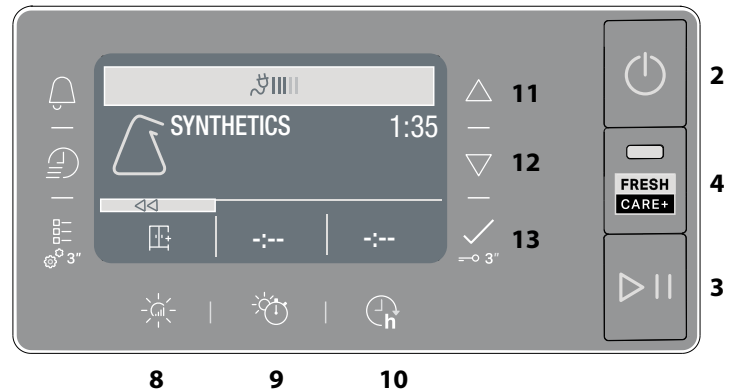

## ИНДИКАТОРИ

**Фази на цикъла:** ☀ Сушене - ❄ Охлаждане

Изпразнете резервоара за вода - Почистете вторичния филтър - Запушени филтри - Самопочистване - Екомонитор

Вижте раздела за отстраняване на неизправности: **Повреда** обадете се на Обслужващия сервиз.

## УПОТРЕБА ЗА ПЪРВ ПЪТ

Когато включвате уреда за първи път, контролният панел автоматично ще покаже менюто за избор на език. Използвайте клавишите **НАГОРЕ** и **НАДОЛУ**, за да видите наличните езици в устройството. Натиснете клавиша , за да потвърдите. Не е възможно да използвате машината без да сте избрали езика. Уверете се, че водният резервоар е поставен правилно. Сушилнята трябва да бъде монтирана в помещение с температурен диапазон между 5° C и 35° C, за да се гарантира правилното функциониране. Предупреждение! Преди да използвате сушилнята, трябва да я оставите в изправено положение поне 6 часа.

Ако искате да промените посоката на отваряне на вратата, свържете се с Обслужващия сервиз (вижте телефонния номер в книжката за гаранцията).

## ВСЕКИДНЕВНА УПОТРЕБА

**Вашата машина ще работи НАЙ-ДОБРЕ, ако спазвате следните съвети:**

- **запомнете да изпразвате вашия резервоар за вода след всеки цикъл на сушене.**
- **запомнете да почиствате филтрите си след всеки цикъл на сушене.**

**Обърнете се към раздел Грижи и поддръжка.**

1. Вкарайте изсушителя в електрически контакт.
2. Отворете вратата и заредете дрехите; винаги се обръщайте към инструкциите върху етикетите на дрехите и макс. тегла, указани в раздела с програми. Изпразнете джобовите. Уверете се, че дрехите не се улавят между вратата и/или филтъра на вратата. Не зареждайте дрехи, които са много мокри. Не сушете големи, много обемисти дрехи. За оптимален резултат от сушенето дрехите трябва да се зареждат една по една.
3. Затворете вратата.
4. Натиснете бутона "Вкл/Изкл".
5. Изберете най-подходящата програма за типа тъкани в това зареждане.
6. Изберете опциите, ако е нужно.
7. Натиснете бутона "Старт/Пауза" за започване на сушенето.
8. В края на цикъла на сушене ще прозвучи зумер. Индикатор върху контролния панел сигнализира за края на цикъла. Изкл машината чрез натискане на бутона "Вкл/Изкл", отворете капака и изтеглете дрехите незабавно, за да предотвратите формиране на намачквания по прането. Ако машината не се изключи ръчно, след около четвърт час след края на цикъла, устройството се изключва автоматично за пестене на енергия. Обърнете внимание, че някои модели изпълняват финална фаза на охлаждане, поради което тъканите може да не се усещат горещи.

В случай на спиране на тока е необходимо да натиснете бутона "Старт/Пауза" за рестартиране на цикъла.

### Екомонитор

Този индикатор показва степента на използваната енергия, според зададените програма и опции. Потреблението на енергия е пропорционално на номера на линиите на дисплея до иконата на екомонитора.

### отваряне на вратичката по време на цикъл

Вратата на барабанната сушилня може да се отвори по всяко време на цикъла, за да се провери напредъкът и да се извадят вече изсъхналите дрехи. Въпреки това, тъй като отварянето на вратата може да удължи времето за сушене, препоръката е вратата да се държи затворена по време на целия цикъл, за да се пести време и енергия. След като затворите вратата, натиснете бутона „Старт/Пауза“ в рамките на 15 минути, за да възобновите работата на машината. **ЗАБЕЛЕЖКА:** във всеки случай цикълът на сушене трябва да бъде завършен, за да се гарантира, че фазата на автоматично почистване на кондензатора е завършена..

## НАВИГАЦИЯ

Бутоните "НАГОРЕ" и "НАДОЛУ" служат за навигация в наличните менюта.

- Натиснете бутона , за да потвърдите избора си.
- Натиснете бутона опции до символа <<, който се намира на дисплея, за да се върнете към предишния екран.

**Ако не потвърдите избора си, след около 10 секунди дисплеят се връща към главния екран.**

## НАСТРОЙКИ

За достъп до менюто за настройки натиснете и задържете съответния бутон за няколко секунди.

- **Избери език** показва наличните езици на дисплея.
- **Звук** позволява да се активират или деактивират звуците (някои звуци, като предупрежденията, остават активни така или иначе).
- **Яркост** променя яркостта на дисплея.
- **Фабрични** настройки позволява да се възстановят фабричните настройки. След като изберете настройката, натиснете и задържете бутона  за няколко секунди.

## ЕТИКЕТИ С УКАЗАНИЯ ЗА НАЧИНА НА ПРАНЕ

Преглеждайте етикетите на дрехите си особено когато ги сушите за първи път. Следните символи са най-често срещани:

- Подходящо за сушилня.
- Да не се суши в сушилня.
- Да се суши при висока степен на нагриване.
- Да се суши при ниска степен на нагриване.



## ПРОГРАМИ

Продължителността на тези програми зависи от количеството, от типа на тъканите, скоростта на центрофугата, използвана в пералната машина, и от други допълнително избрани опции.

**В моделите с дисплей, на контролния панел се показва продължителността на циклите.** Оставащото време е постоянно наблюдавано и модифицирано по време на цикъла на сушене, за да се покаже възможно най-добрата оценка. Възможност, която можете да използвате - ако всичкото Ви пране на автоматичните цикли е постоянно не толкова сухо или по-сухо, отколкото бихте желали, можете да увеличите или намалите степента на изсушаване с помощта на специфичната възможност.

### Еко Памук

**Макс. Тегло\***

Стандартна програма за памук, подходяща за сушене на нормално влажно памучно пране. Най-ефикасната програма по отношение на потребление на енергия за сушене на памучно пране. Стойностите на енергийния етикет са въз основа на тази програма.

**ЗАБЕЛЕЖКА:** за оптимална енергийна ефективност изберете "За гардероба", като използвате възможността за задаване на степента на изсушаване. За увеличаване на степента на изсушаване изберете "Идеално сухи".

### Микс

**Kg 4**

Тази програма е идеална за сушене заедно на памучни и синтетични тъкани.

### Синтетични

**Kg 4**

За сушене на пране от изкуствени влакна.

### Вълна

**Kg 1**

За сушене на вълнени дрехи. Препоръчително е дрехите да се обръщат преди сушене. Оставете по-дебелите ръбове, които са все още влажни, да изсъхнат естествено.

### Деликатни

**Kg 2**

За сушене на деликатни изделия, които трябва да се обработват внимателно.

### Цветно

**Kg 3**

Програма, деликатно сушене, подходяща за цветни дрехи.

### Спално Бельо

**Макс. Тегло\***

За сушене на спално бельо от памук.

### Олекотени Завивки

За сушене на обемни дрехи, като единични пухени завивки.

### Лесно Гладене

Този цикъл облекчава влакната, като така прави сгъването и гладенето по-лесни. Подходящ за малки товари с пара или сух памук и памучни смеси. Не използвайте при още мокри дрехи.

### Още Програми

#### Микрофибър

**Kg 2**

Деликатно сушене на микрофибър.

#### Кърпи

**Макс. Тегло\***

За сушене на здраво пране от памук, като хавлиени кърпи.

#### Работно Облекло

**Kg 4**

За сушене на работно облекло, синтетични или от памук.

#### Пухени Якета

**Kg 2**

За сушене на пухени якета и пухени завивки, връщайки естествената им мекота (2 якета).

#### Постелки

**Kg 3**

За сушене на малки килими за баня или кухня. Не сушете подложки с пластмасово покритие, може да предизвика опасност от пожар.

#### Бельо

**Kg 2**

За сушене на много деликатно бельо. Преди сушенето, закопчайте всички кукички.

#### Плюшени Играчки

Програмата запазва оригиналния външен вид и блясъка на плюшените играчки. Преди сушене премахнете всички аксесоари. Всяко едно парче не трябва да надвишава 600 грама.

#### Спортни

**Kg 4**

За сушене на спортни дрехи, синтетични или от смесен памук.

#### Дънки

**Kg 3**

За сушене на дънки и дънкови, устойчиви памучни дрехи, като панталони и якета.

### Ризи

**Kg 3**

Тази програма е подходяща на ризи от памук или смес от памук и синтетика.

### Бързо 30'

**Kg 0.5**

За сушене на памучни облекла, центрофугирани на високи обороти в пералнята.

### Освежаване

Кратка програма, подходяща за освежаване на тъкани и облекла чрез вкаран чист въздух. Не използвайте с дрехи, които са още мокри. Може да се използва при всякакъв размер на товара, но е по-ефективен при малки товари. Цикълът отнема около 20 минути.

**\*МАКС. ТЕГЛО 8 Kg (Сух товар)**

## ОПЦИИ

Тези бутони ви позволяват да персонализирате избраната програма според персоналните изисквания. Не всички опции са налични за всички програми. Някои опции могат да са несъвместими с тези, които сте настроили преди това; ако е така, ще бъдете предупредени от зумера и/или мигащите индикатори. Ако опцията е налична, индикаторът за опция ще остане включен. Програмата може да запази някои избрани опции в предишни цикли на сушене.

### Степен Изсуш.

Натиснете няколкократно съответния бутон, за да получите различна степен на остатъчна влажност на прането. Дисплеят ще покаже степента, която избирате. След няколко секунди на неактивност дисплеят се връща към главното меню.

 **За гладене:** много деликатно сушене. Дрехите ще се гладят по-лесно веднага след цикъла.

 **За закачалка:** ниво, предназначено за деликатни дрехи; готови за закачане.

 **За гардероб:** прането е готово за сгъване и прибиране в гардероба.

 **Идеално сухи:** използва се за дрехи, готови за обличане след края на цикъла.

### Време За Сушене

Тази опция Ви позволява да изберете продължителността на сушенето. Натиснете няколко пъти съответния бутон, за да настроите желаното време за сушене. Индикатор на контролния панел показва избраното време.

### Отложен Старт

Тази опция ви позволява да зададете по-късно началото на програмата.

Няколкократно натиснете съответния бутон, за да получите желаното закъснение. След достигане на максималното време за избор, натискането на бутона отново, задава опцията. Индикатор на контролния панел показва времето, което избирате. След натискане на бутона за старт/пауза: машината сигнализира за оставащото време до стартиране на цикъла. Ако вратата се отвори след затваряне, бутонът за старт/пауза трябва да бъде натиснат отново.

### FreshCare+/ФрешКеър+

Ако прането остане в барабана след завършване на цикъла, то може да се подложи на бактериално замърсяване. Тази опция помага за предотвратяване на това при контролиране на температурата и внимателно въртене на барабана. Това ще продължи за до 6 часа след края на цикъла. Тази настройка ще остане в паметта на предишния цикъл. Ако това се използва заедно със Забавен старт, третиране срещу намачкване ще се извърши по време на тази фаза чрез периодични въртенета на барабана.

### Бързо

Позволява по-бързо сушене.

### Заклучване

Тази опция прави всички командни механизми на машината недостъпни, с изключение на бутона "Включване/Изключване".

При включена машина:

- еза да активирате опцията, задръжте бутона натиснат, докато машината не сигнализира, че опцията е активирана.
- за да деактивирате опцията, задръжте бутона натиснат, докато машината не сигнализира, че опцията е деактивирана. Тази опция, ако е избрана при предишното сушене, остава в паметта.

### Сигнал за край

Тази опция активира удължен звуков сигнал в края на цикъла. Активирайте я, ако не сте сигурни, че чувате нормалния звук на края на цикъла. След като натиснете бутона за избор, можете да го активирате или деактивирате с бутоните **НАГОРЕ** и **НАДОЛУ**. Натиснете бутона , за да потвърдите. Тази опция, ако е избрана при предишното сушене, остава в паметта.

### Опции

Този бутон дава достъп до менюто с опции по-долу. Прелистете опциите с "НАГОРЕ" и "НАДОЛУ" бутоните и натиснете  бутона за потвърждаване на избора.

#### Деликатно

Позволява по-нежно третиране на прането, като намалява температурата на сушене.

#### Без Намачкване

Тази опция извършва специално движение на барабана, което намалява усукването и завръзването на вашите дрехи. Тя дава най-добри резултати при използване с по-малки товари.

## ПОЧИСТВАНЕ И ПОДДРЪЖКА

**ПРЕДУПРЕЖДЕНИЕ:** откачете сушилнята по време на процедурата по почистване и поддръжка.

**Изпразване на резервоара за събиране на вода след всеки цикъл (виж фигура А).**

Извадете резервоара за събиране на вода от сушилнята и го изпразнете в мивка или друг канал, след което го поставете отново правилно. Не използвайте сушилнята, преди да поставите отново контейнера на място.

**Почистване на основния филтър на вратата, след всеки цикъл (виж фигура В).**

Изтеглете основния филтър на вратата и го почистете чрез отстраняване на влакната от повърхността на филтъра под течаща вода или с прахосмукачка.

**Почистване на вторичния филтър на вратичката, когато съответният индикатор светне (вижте фигура С).**

Отстраняете вторичния филтър на вратичката и почистете всичките му части, като го измиете под течаща вода или с прахосмукачка.

**Запушени филтри - почистете двата филтъра на вратата (вж. фиг. В, фиг. С).**

**За оптимална работа изсушете всички филтри, преди да ги поставите отново.**

**Не използвайте сушилнята, преди първо да поставите всички филтри на място.**

Филтрите са основни компоненти на сушенето. Тяхната функция е да събират мъха, който се образува по време на сушенето. Ако филтрите се запушат, въздушният поток вътре в сушилнята ще бъде сериозно нарушен: времето за изсушаване се удължава, консумира се повече енергия и може да настъпи повреда в сушилнята. Ако тези операции не се извършват правилно, сушилнята може да не стартира.

## ОПИСАНИЕ НА ПРОДУКТА

1. Резервоар за вода (А)
2. Отвор за въздух
3. Филтър на вратичката: основен (В), вторичен (С)

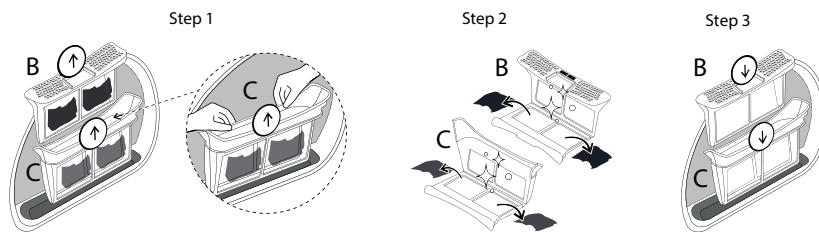
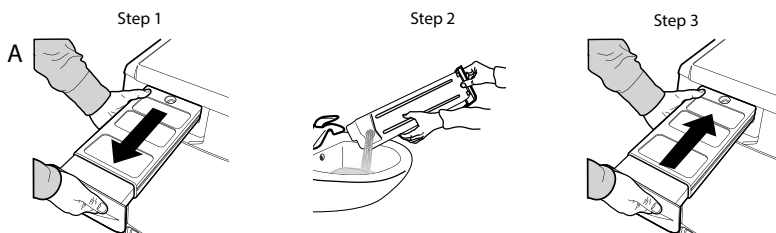
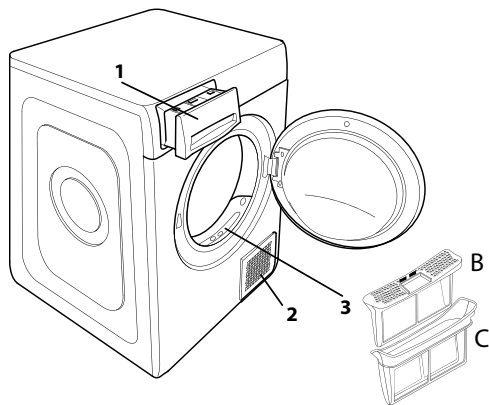

**ЗАБЕЛЕЖКА:** След почистване на филтрите съответният индикатор остава включен; това е нормално и ще изчезне, когато започнете нов цикъл на сушене.

### Самопочистване

Поддръжката на долния филтър на този модел е автоматична. Сушилнята извършва почистване, когато сензорите показват, че е необходимо. В този случай машината продължава да работи, дори ако цикълът на сушене е приключил. Индикатор на контролния панел ще сигнализира за поддръжка. **Не изключвайте машината по време на тази фаза.**

### Почистване на сушилнята

- Външните метални, пластмасови и гумени части могат да се почистват с влажен парцал.
- Почиствайте редовно предната въздушна решетка (на всеки 6 месеца) с прахосмукачка за отстраняване на влакна, власинки или прах. Допълнително отстранявайте влакната от зоните на филтъра с прахосмукачка от време на време.
- Не използвайте разтворители или абразиви.

## ТРАНСПОРТИРАНЕ И БОРАВЕНЕ

Никога не повдигайте сушилнята чрез хващане за горната страна.

- Откачете сушилнята.
- Изкарайте напълно водата от резервоара за вода.
- Проверете дали вратичката и резервоарът за вода са добре затворени.

Разход на електроенергия			
Начин: изключена (Po) - Watt		0.33	
Начин: оставена включена (PI) - Watt		2.00	
Програми	Kg	kWh	Минути
Еко Памук* <input type="checkbox"/>	8	1.49	190
Еко Памук <input type="checkbox"/>	4	0.78	115
Синтетични	4	0.50	78

\* Референтна програма за енергийния етикет, в който се уточнява, че тя е подходяща за сушене на нормално влажно памучно пране и че това е най-ефективната програма за суседне на нормално влажно памучно пране по отношение на консумацията на енергия. (Стандартна позиция/начална).

### Система за Термопомпа

Термопомпата съдържа парникови газове, съдържащи се в херметично затворен възел. Тази запечатана система съдържа 0.43 kg газ R134a. GWP = 1430 (1 t CO<sub>2</sub>).

## ОТСТРАНЯВАНЕ НА НЕИЗПРАВНОСТИ

**BG**

В случай на неизправност, преди да се свържете със Сервиза, проверете таблицата по-долу. Аномалиите често са незначителни и могат да бъдат разрешени след няколко минути.

Аномалия	Вероятна причина	Решение
Времето за сушене е много дълго.	Не е извършена адекватна поддръжка.	Консултирайте се с раздел Почистване и поддръжка и изпълнете описаните операции.
	Дрехите са прекалено мокри.	Изпълнете един цикъл на пране с по-висока скорост на центрофугиране, за да елиминирате колкото е възможно повече вода.
	Температура на помещението.	Времето за сушене може да бъде по-дълго, ако температурата в помещението е извън диапазона 14 – 30° С.
	Програмата, времето и/или степента на сушене, които са зададени, не са подходящи за вида или количеството, поставено в сушилнята.	Консултирайте се с раздел "Програми и опции", за да намерите програмата и най-подходящите опции за вида натоварване.
	Сушилнята може да е претоварена.	Консултирайте се с раздел програми, за да проверите максималното натоварване за всяка програма.
Сушилнята не се включва.	Бутонът Включ./Изключ не е бил натиснат.	Натиснете бутона Включ./Изключ.
	Щепселът не е поставен в контакта на захранването.	Вкарайте щепсела в контакта на захранването.
	Контактът е повреден.	Опитайте да свържете друг уред в същия контакт. Не използвайте електрически устройства за свързване към контакта, като разклонители или удължители.
	Прекъсване на електрическата енергия.	Изчакайте електрозахранването да се възстанови и отново включете предпазителя, ако е нужно.
Сушилнята не стартира.	Вратата не е правилно затворена.	Затворете вратата.
	Зададен е късен старт на цикъла.	При сушилни с тази функция: изчакайте края на зададеното закъснение или изключете машината, за да я нулирате. Консултирайте се с раздел Опции.
	Бутонът Старт/Пауза не е натиснат, за да стартирате програмата.	Натиснете бутона Старт/Пауза.
	При уреди, оборудвани с функцията за заключване на клавишите, е включена тази опция.	Обърнете се към раздел Опции. Ако е избрано Заключване бутони, деактивирайте го. Изключването на машината няма да деактивира тази опция.
Прането е влажно при завършване на цикъла.	Малко зареждане.	Автоматичната програма не е усетила необходимата в края влага и сушилнята завършва програмата и спира. Ако това се случи, просто изберете допълнителен кратък период на сушене или изберете опцията extra dry, ако е налична.
	Слагате повече дрехи за пране или по-тежки тъкани.	Степента на изсушаване може да бъде променена в зависимост от желаното конкретно изсушаване. За готови за носене дрехи се препоръчва "Идеално сухи".
	Цикълът на сушене е бил спрял и не е бил активиран отново в рамките на 15 минути, което е довело до изключване на машината.	Цикълът на сушене трябва да се настрои още веднъж и да се стартира отново.
	Възможно е да е възникнала повреда в захранването, която да е довела до изключване на машината.	Цикълът на сушене трябва да се настрои още веднъж и да се стартира отново.

### Индикаторите светят или мигат

<b>Резервоар за вода</b>	Резервоарът за вода е пълен.	Изпразнете резервоара за вода. Консултирайте се с раздел Почистване и поддръжка.
<b>Филтър на вратичката</b>	Аномалия във въздушния поток, необходим за работата на машината.	Почистете филтъра на вратичката и проверете дали отвора за въздуха е свободен. Ако тези операции не се извършват правилно, сушилнята може да се повреди. Консултирайте се с раздел Почистване и поддръжка.
<b>Долен филтър*</b>	Долният филтър трябва да се почисти.	Почистете долния филтър. Консултирайте се с раздел Почистване и поддръжка.
Наличието на символа гаечен ключ показва аномалия.	Сензорите на машината са открили някаква аномалия.	Изключете сушилнята и я изключете от захранването. Отворете веднага вратата и извадете прането, за да може топлината да се разсее. Изчакайте около 15 минути. Свържете отново сушилнята към захранването, заредете прането и рестартирайте цикъла на сушене. <b>Ако проблемът продължава, свържете се с Обслужващия сервис и съобщете буквите и цифрите, които мигат на дисплея. Например, F3 е E2.</b>

\*Забележка: някои модели са самопочистващи се; не са оборудвани с долен филтър, консултирайте се с раздел Почистване и поддръжка.

### Фирмени политики, стандартна документация, поръчка на резервни части и допълнителна информация за продукти можете да намерите на:

- Използване на QR кода на вашето устройство
- Посетете нашия уебсайт [docs.whirlpool.eu/docs](https://docs.whirlpool.eu/docs) и [parts-selfservice.europeanappliances.com](https://parts-selfservice.europeanappliances.com)
- Като алтернатива можете да се свържете с отдела за следпродажбено обслужване (вижте телефонния номер в гаранционната книжка). При контакт с отдела за следпродажбено обслужване на клиенти съобщавайте кодовете, посочени на заводската табелка на Вашия уред.







DĚKUJEME VÁM, ŽE JSTE SI ZAKOUPILI VÝROBEK ZNAČKY WHIRLPOOL. Přejete-li si získat plnou podporu, zaregistrujte svůj výrobek na [www.whirlpool.eu/register](http://www.whirlpool.eu/register)



Před použitím spotřebiče si pečlivě přečtěte Bezpečnostní pokyny.



PRO ZÍSKÁNÍ PODROBNĚJŠÍCH INFORMACÍ NASKENUJTE PROSÍM QR KÓD NA VAŠEM SPOTŘEBIČI.

## OVLÁDACÍ PANEL

- 1 Programátor
- 2 Tlačítko Zapnuto/Vypnuto
- 3 Tlačítko Start/Pauza

### Tlačítka Možností

- 4 FreshCare+
- 5 Signál konce
- 6 Rychlé
- 7 Možnosti Cyklu (při dlouhém stisku Nastavení)
- 8 Úroveň Vysušení
- 9 Časované Sušení
- 10 Odložený Start

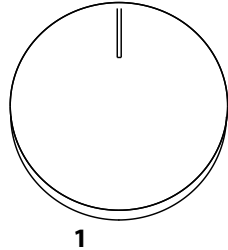

### Navigační tlačítka a Zámek tlačítek

- 11 NAHORU
- 12 DOLŮ
- 13 POTVRDIT  (při dlouhém stisku Zámek Tlačítek)



## UKAZATELE

Fáze Cyklu: ☀ Sušení - ❄ Chlazení

🗑 Vyprázdněte nádobu na vodu - 🧼 Vyčistit sekundární filtr - 🗑 Zanesené filtry - 🧼 Samočištění - 📊 Ecomonitor

Viz oddíl Problémy a jejich řešení: 🛠 Závada zavolat servis

## PRVNÍ POUŽITÍ

Při prvním zapnutí spotřebiče se na ovládacím panelu automaticky zobrazí menu pro volbu jazyka. Pomocí tlačítek **NAHORU** a **DOLŮ** je možné zobrazit jazyky, které má zařízení k dispozici. Stiskněte tlačítko  pro potvrzení. Zařízení nelze používat bez zvolení jazyka. Zkontrolujte, zda je nádrž na vodu správně zasunuta. Sušičku je třeba instalovat do místnosti s teplotou v rozsahu 5 až 35 °C, aby byl zajištěn její řádný provoz. Před použitím vaší sušičky se ujistěte, že stála ve svislé poloze nejméně 6 hodin. Přejete-li si změnit stranu otevírání dveří, obraťte se na Centrum zákaznické podpory (telefonní číslo najdete v záručním listě).

## BĚŽNÉ POUŽÍVÁNÍ

**Budete-li se řídit těmito pokyny, docílíte MAXIMÁLNÍCH výsledků:**

- **nezapomeňte po každém cyklu sušení vyprázdnit zásobník vody.**
  - **nezapomeňte po každém cyklu sušení vyčistit filtry.**
- Viz část Údržba a čištění.

1. Zapojte sušičku do zásuvky.
2. Otevřete dvířka a vložte prádlo; Vždy se řiďte pokyny na cedulkách oděvů a pokyny ohledně maximální kapacity daného programu. Vyprázdněte kapsy. Ujistěte se, že se vám prádlo nezaseklo mezi dvířky a/nebo ve filtru dvířek. Nevkládejte věci, ze kterých odkapává voda. V sušičce nesušte velké, nadrozměrné předměty. Pro dosažení optimálních výsledků sušení, vkládejte prádlo do sušičky po jednotlivých kusech.
3. Zavřete dvířka.
4. Stiskněte tlačítko "Zapnout/Vypnout".
5. Zvolte nejvhodnější program pro druh látky, ze které je dané oblečení.
6. V případě potřeby si vyberte z možností.
7. Sušení spusťte tlačítkem "Start/Pauza".
8. Po skončení sušicího cyklu zapípá zvukové znamení. Indikátor na ovládacím panelu značí konec cyklu. Prádlo ihned vyjměte, aby se nepomačkalo. Stroj vypněte stisknutím tlačítka "Zapnout/Vypnout", otevřete dvířka a oblečení ihned vyjměte, aby se nepomačkalo.

Pokud spotřebič nevypnete ručně, zhruba čtvrt hodiny po konci cyklu se kvůli šetření energie vypne automaticky.

Upozorňujeme, že některé modely využívají v poslední fázi sušení studený vzduch, prádlo tedy není na dotek teplé.

V případě výpadku proudu je nutné stisknout tlačítko "Start/Pauza" a cyklus tak restartovat.

### Ecomonitor

Tento ukazatel zobrazuje spotřebu energie podle programu a nastavených možností. Spotřeba je úměrná počtu čárek na displeji, vedle ikony Eco Monitor.

### Otevření dveří během pracovního cyklu

Během sušicího cyklu je možné kdykoliv otevřít dvířka sušičky a zkontrolovat stupeň usušení prádla či vyjmout již usušené kusy. Každé otevření dvířek může ale prodloužit dobu sušení prádla, pro ušetření času a energie tedy doporučujeme ponechat dvířka zavřená po celou dobu sušení. Pro pokračování stiskněte tlačítko „Zapnout/Vypnout“ během 15 minut po zavření dvířek.

POZNÁMKA: Sušicí cyklus musí být dokončen za každých okolností, aby bylo zajištěno dokončení automatického čištění kondenzátoru.

## NAVIGACE

Nabízená menu je možné projít pomocí tlačítek "NAHORU" a "DOLŮ".

- Stiskněte tlačítko  pro potvrzení volby.
- Stiskněte tlačítko možnosti vedle symbolu <<, je-li zobrazen na displeji, pro návrat na předchozí obrazovku.

**Pokud se žádná volba nepotvrdí do cca 10 sekund, na displeji se znovu zobrazí hlavní obrazovka.**

## NASTAVENÍ

Pro otevření menu nastavení držte stisknuto příslušné tlačítko po dobu několika sekund.

- **Volba jazyku** zobrazí na displeji všechny dostupné jazyky.
- **Zvuky** umožňuje aktivovat nebo deaktivovat zvuky (některé zvuky, například signál nefunkčnosti, zůstanou nicméně spuštěné).
- **Jas** umožňuje změnit jas displeje.
- **Reset** umožňuje obnovit tovární nastavení. Po zvolení nastavení držte tlačítko stisknuto  po několik sekund.

## VISAČKY NA PRÁDLE

Zkontrolujte visačky na prádle, zejména při jeho prvním vložení do sušičky. Níže uvádíme nejpoužívanější symboly:

- Může se sušit v sušičce.
- Nesušit v sušičce.
- Sušit při vysoké teplotě.
- Sušit při nízké teplotě.





## PROGRAMY

Doba trvání těchto programů závisí na množství náplně, na typu textilu, rychlosti odstředivky, která byla použita při praní a od dalších zvolených možností. **U modelů s displejem se čas trvání cyklů zobrazuje na ovládacím panelu.** Čas zbývající do konce se během cyklu sušení nepřetržitě monitoruje a aktualizuje, aby se zobrazoval co nejpřesnější odhad. Možnost použití – Pokud u automatických cyklů bývá všechno vaše prádlo sušší nebo vlhčí, než požadujete, pomocí speciální funkce můžete stupeň vysušení zvýšit nebo snížit.

 **Eco Bavlna** **Kg Max\***  
Standardní program na bavlnu vhodný k sušení normálně mokrého bavlněného prádla. Z hlediska spotřeby energie nejefektivnější program k sušení normálně mokrého bavlněného prádla. Hodnoty na energetickém štítku vycházejí z tohoto programu.

**POZNÁMKA:** optimální energetické účinnosti docílíte, pokud v rámci voleb stupně vysušení vyberete možnost "Sušení k uložení". Pro zvýšení úrovně vysušení zvolte možnost "Extra sušení".

 **Mix** **Kg 4**  
Tento program je ideální pro sušení bavlněných a syntetických textilií současně, se stupněm sušení usnadňujícím žehlení.

 **Syntetika** **Kg 4**  
Pro sušení syntetických tkanin.

 **Vlna** **Kg 1**  
Pro sušení vlněných textilií. Doporučuje se textil před sušením obrátit naruby. Nejhrubší okraje, které zůstanou vlhké, nechte dosušit přirozeně na vzduchu.

 **Jemné** **Kg 2**  
Pro sušení jemných tkanin, které vyžadují šetrné zacházení.







 **Barevné** **Kg 3**  
Program šetrného sušení barevných textilií.

 **Ložní Prádlo** **Kg Max\***  
Sušení bavlněného ložního povlečení.

 **Přikrývky**  
Pro sušení objemných kusů jako například peřina.

 **Snadné Žehlení**  
Tento cyklus uvolňuje vlákna a usnadňuje tak žehlení a skládání. Vhodné pro menší objemy mokrého i suchého bavlněného prádla či látek s příměsí bavlny. Nepoužívejte na stále mokré oblečení.

 **Více Cyklů**

-  **Mikrovlákno** **Kg 2**  
Jemné sušení mikrovlákněných výrobků.
-  **Ručník** **Kg Max\***  
Pro sušení robustního prádla vyrobeného z bavlny, jako např. froté ručníků.
-  **Pracovní Oblečení** **Kg 4**  
Pro sušení syntetických nebo bavlněných tzv. technických oděvů.
-  **Péřové Bundy** **Kg 2**  
Sušení péřových bund, jimž vrací jejich přirozenou měkkost (2 bundy najednou).
-  **Koberce** **Kg 3**  
Sušení malých koupelňových nebo kuchyňských koberečků a rohožek. Nesmí se sušit koberčky s plastovými částmi, protože tyto části by mohly při sušení začít hořet.
-  **Spodní Prádlo** **Kg 2**  
Sušení velmi jemného spodního prádla. Před spuštěním sušení zavřete všechny háčky a sponky.
-  **Plyšáci**  
Tento program šetrně suší plyšáky, aby si uchovaly svůj původní vzhled a zářivost. Před spuštěním sušení odstraňte veškeré ozdoby a doplňky. Jednotlivé kusy nesmí být těžší než 600 g.

 **Sport** **Kg 4**  
Pro sušení sportovních oděvů vyrobených z umělých vláken nebo bavlny.

 **Jeans** **Kg 3**  
Pro sušení bavlněného denimového oblečení a oděvů vyrobených z odolných materiálů typu denim, jako jsou kalhoty či bundy.

 **Košile** **Kg 3**  
Tento program je určen pro košile z bavlny nebo směsi bavlny se syntetickými vlákny.

 **Rychlé 30'** **Kg 0.5**  
K sušení bavlněných textilií po odstředění v pračce na vysokých otáčkách.

 **Osvěžení**  
Krátký program určený k regeneraci vláken a textilií studeným vzduchem. Nepoužívejte na ještě vlhké textilie. Může se používat s libovolným objemem náplně, ale neúčinnější je s malými náplněmi. Cyklus trvá cca 20 minut.

**\*MAX. NÁPLŇ 8 Kg (Dosušení prádla)**

## MOŽNOSTI

Těmito tlačítky si můžete přizpůsobit zvolený program na míru podle svých osobních potřeb. Ne všechny možnosti jsou k dispozici pro všechny programy. Některé možnosti nemusí být kompatibilní s těmi, které jste si zvolili dříve; V takovém případě vás na to upozorní zvukový signál a/nebo blikající indikátory. Pokud je možnost k dispozici, zůstane její indikátor rozsvícený. Program může mít zapamatované některé možnosti zvolené v předchozích cyklech.

 **Úroveň Vysušení**  
Úroveň vysušení prádla zvolíte opakovaným stisknutím příslušného tlačítka, dokud se nenavolí požadovaná úroveň. Ukazatel signalizuje úroveň, která se volí. Po několika sekundách nečinnosti se displej vrátí k zobrazení hlavního menu.

 **Sušení k Žehlení:** velmi jemné sušení. Prádlo se bude snadněji žehlit ihned po ukončení cyklu.

 **Na Ramínko** míra vysušení určena pro velmi jemné textilie, které se hned vyvěsí.

 **Sušení k Uložení:** prádlo bude připraveno k poskládání a uložení do skříňe.

 **Extra Sušení:** používá se pro oděvy, které se budou oblékat ihned po skončení cyklu.

 **Časované Sušení**  
Tato možnost nabízí volbu času trvání sušení. Opakovaně tiskněte příslušné tlačítko, dokud se nenavolí požadovaný čas trvání sušení. Ukazatel na ovládacím panelu ukazuje čas, který je právě navolený.

 **Odložený Start**  
Tato možnost nabízí odklad oproti začátku cyklu. Opakovaně tiskněte příslušné tlačítko, dokud se nenavolí požadovaný časový odklad. Po dosažení nejvyššího přípustného času další stisknutí tlačítka vede ke zrušení nastavení. Ukazatel na ovládacím panelu ukazuje čas, který je právě navolený. Po stisknutí tlačítka start/pauza: stroj signalizuje čas zbývající do spuštění cyklu. V případě otevření dvířek musíte po jejich zavření zase stisknout tlačítko Start/Pauza.

 **FreshCare+**  
V prádle ponechaném uvnitř bubnu po skončení cyklu se mohou začít šířit bakterie. Tato možnost tomu předchází tím, že hlídá teplotu a jemně otáčí bubnem. Tento režim potrvá přibližně 6 hodin po skončení cyklu. Toto nastavení zůstane mezi uchovanými informacemi o posledním cyklu. Pokud toto použijete společně s odloženým startem, proběhne v této fázi prevence zmačkání formou pravidelného otáčení bubnu.

 **Rychlé**  
Umožňuje rychlejší sušení.

**—O Zámek Tlačítek**  
Tato možnost nabízí zablokování všech ovladačů na zařízení s výjimkou tlačítka Zapnuto/Vypnuto.  
Zapnutý stroj:

- Pro aktivaci této možnosti podržte stisknuto tlačítko, dokud stroj nevyšle signál o aktivaci možnosti.
- Pro deaktivaci této možnosti podržte stisknuto tlačítko, dokud stroj nevyšle signál o její deaktivaci. Jestliže byla tato možnost navolena v předchozím sušení, zůstane nastavená v paměti.

### Signál konce

Tato možnost slouží k aktivaci dlouhé zvukové signalizace na konci cyklu. Aktivujte ji, pokud si nejste jisti, že uslyšíte běžný signál indikující konec cyklu. Po stisknutí tlačítka možnosti je možné tuto funkci aktivovat nebo deaktivovat pomocí tlačítek "NAHORU" a "DOLŮ". Stiskněte tlačítko  pro potvrzení. Jestliže byla tato možnost navolena v předchozím sušení, zůstane nastavená v paměti.

### Možnosti Cyklu

Tímto tlačítkem se dostanete k nabídce možností níže. Možnosti si prohlédnete pomocí tlačítek "NAHORU" a "DOLŮ" a volbu potvrdíte stisknutím tlačítka .

#### Jemné

Umožňuje jemnější zacházení s prádlem pomocí snížení teploty sušení.

#### Anti Tangle

Tato možnost zvolí speciální pohyb bubny, díky kterému dochází k menšímu zašmodrchávání a zauzlování oblečení. Nejlépe funguje pro menší objemy prádla.

## ÚDRŽBA A ČIŠTĚNÍ

**VAROVÁNÍ:** Při čisticích a údržbářských procedurách sušičku vypojte ze zásuvky.

**🚰 Vyprázdnění sběrné nádrže na vodu po každém sušení (viz obrázek A).**

Vyberte nádobku ze sušičky a vyprázdňte ji do umyvadla nebo do jiného vhodného odtoku, následně je vraťte na místo. Sušičku nikdy nepoužívejte bez sběrné nádrže.

**🧼 Čištění primárního dveřního filtru po každém cyklu (viz obrázek B).**

Vytáhněte primární filtr dveří a vyčistěte jej odstraněním žmolky z povrchu filtru pod tekoucí vodou nebo pomocí vysavače.

**🧼 Čištění sekundárního dveřního filtru po rozsvícení příslušného ukazatele (viz obrázek C).**

Vyjměte sekundární dveřní filtr a vyčistěte všechny jeho části pod tekoucí vodou nebo vyčistíte vysavačem.

**🧼 Zanesené filtry – vyčistěte oba dveřní filtry (viz obr. B, obr. C).**

**Pro dosažení optimálního výkonu všechny filtry předtím, než je vložíte zpět na místo, vysušte.**

**Sušičku nikdy nepoužívejte, pokud nejsou správně nainstalované všechny filtry.**

**Filtry mají pro sušení zásadní význam. Jejich úlohou je zachytit usazeniny, které se vytvářejí během sušení. Pokud by se filtry ucpaly, proudění vzduchu sušičkou by bylo značně problematické: prodloužily by se tím čas trvání sušení, vzrostla by spotřeba energie a mohlo by dojít k poškození sušičky. Jestliže se tyto operace nebudou provádět správným způsobem, nebude možné sušičku uvést do chodu.**

POZNÁMKA: I po vyčištění filtrů zůstane svítit příslušný indikátor; jde o normální jev, zhasne, jakmile spustíte nový sušící cyklus.

### 🧼 Samočištění

U tohoto modelu je údržba spodního filtru automatická. Sušička provede čištění jakmile příslušné snímače signalizují tuto potřebu. V tomto případě stroj pokračuje v práci i po skončení cyklu sušení. Ukazatel na ovládacím panelu signalizuje údržbu. **V této fázi stroj nevypnejte.**

## PŘEPRAVA A MANIPULACE

Sušičku nikdy nezdvíhejte za vrchní část.

1. Odpojte sušičku od sítě.
2. Odstraňte veškerou vodu ze zásobníku.
3. Ujistěte se, že jsou dvířka a zásobník na vodu důkladně uzavřené.

### Čištění sušičky

- Vnější kovové, plastové i gumové části lze čistit mokřím hadříkem.
- Přední mřížku pro nasávání vzduchu čistěte pravidelně (každých 6 měsíců) vysavačem, abyste z ní odstranili veškeré žmolky, chomáčky nebo zbytky prachu. Občas také odstraňte vysavačem zbytky žmolků z oblasti filtrů.
- Nepoužívejte rozpouštědla ani abraziva.

Příkon			
Ve vypnutém stavu (Po) - Watt		0.33	
V pohotovostním stavu (PI) - Watt		2.00	
Programy	Kg	kWh	Minuty
Eco Bavlna* <input type="checkbox"/>	8	1.49	190
Eco Bavlna <input type="checkbox"/>	4	0.78	115
Syntetika	4	0.50	78

\* Referenční program pro energetický štítek, tento program je vhodný pro sušení bavlněného prádla a jedná se o neúčinnější program pro bavlnu z hlediska spotřeby energie. (Počáteční standardní nastavení).

### Instalace s tepelným čerpadlem

Tepelné čerpadlo používá skleníkové plyny, které se nacházejí v hermeticky zaplombované jednotce. V této zaplombované jednotce se nachází 0.43 kg plynu R134a. GWP = 1430 (1 t CO<sub>2</sub>).

## POPIS PRODUKTU

1. Nádrž na vodu (A)
2. Otvory pro nasávání vzduchu
3. Dveřní filtr: primární (B), sekundární (C)

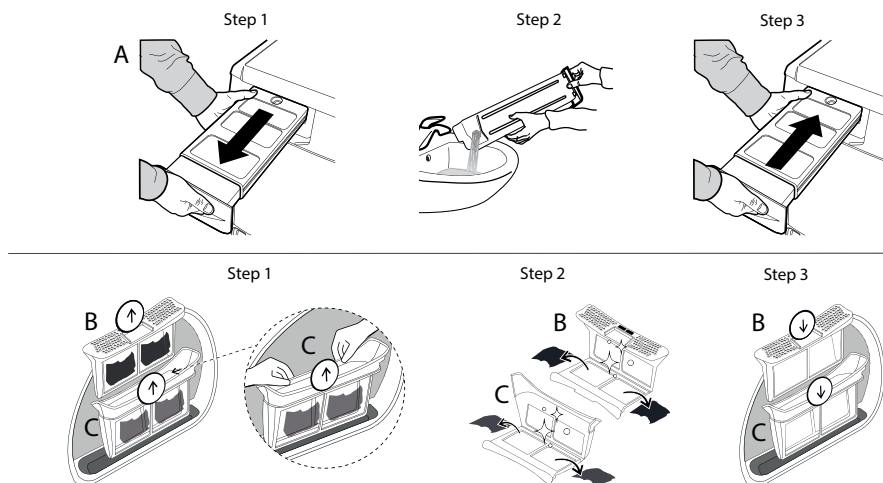
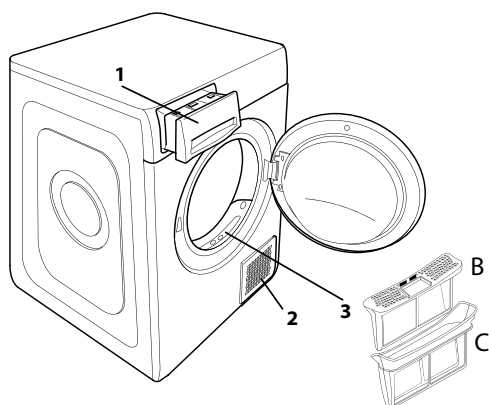

V případě poruchy si ještě předtím, než zavoláte centrum zákaznické podpory, prostudujte následující tabulku. Shledané anomálie jsou často málo závažné a lze je vyřešit během několika minut.

Chyba	Možná příčina	Postup
Příliš dlouhé časy sušení.	Nebyla provedena potřebná údržba.	Přečtěte si oddíl ÚDRŽBA A ČIŠTĚNÍ a proveďte požadované operace.
	Textilie jsou příliš mokré.	Proveďte prací cyklus s odstředěním ve vysokých otáčkách, aby se vyždímalo co nejvíc vody.
	Pokojeová teplota.	Doba schnutí může trvat déle, pokud je pokojová teplota v rozsahu 14–30 °C.
	Navolený program, čas a/nebo úroveň sušení nejsou vhodné pro daný typ nebo objem náplně v sušičce.	Přečtěte si oddíl Programy a možnosti, kde si můžete vybrat nevhodnější program a možnosti pro dané textilie.
	Příčinou může být přetížení sušičky.	Přečtěte si oddíl Programy, kde zjistíte maximální příslušnou hmotnost náplně pro každý program.
Sušička se nechce zapnout.	Tlačítko Zapnuto/Vypnuto nebylo stisknuto.	Stiskněte tlačítko Zapnout/Vypnout.
	Zástrčka není správně zapojena do elektrické zásuvky.	Zasuňte zástrčku do síťové zásuvky.
	Elektrická zásuvka je vadná.	Pokuste se do stejné zásuvky připojit jiný elektrický spotřebič. Nepoužívejte k připojení do elektrické sítě zařízení jako jsou adaptéry nebo prodlužovačky.
	Došlo k přerušování dodávky elektrického proudu.	Počkejte, než bude obnoven přívod proudu a v případě potřeby opět sepněte pojistky.
Sušička se nechce uvést do činnosti.	Nejsou řádně zavřena dvířka.	Zavřete dvířka.
	Byl navolen odložený start cyklu.	Pro stroje s touto funkcí: počkejte, až uplyne nastavený čas odkladu startu nebo vypněte stroj, aby se nastavení vynulovalo. Přečtěte si oddíl Možnosti.
	Nebylo stisknuto tlačítko Start/Pauza pro spuštění programu.	Stiskněte tlačítko Start/Pauza.
	Na strojích s funkcí zámku tlačítek: byla zvolena tato možnost.	Viz Výběr možností. Pokud byl zvolen Zámek tlačítek, vypněte jej. Vypnutí stroje neznemožní použití této možnosti.
Prádlo je po dokončení cyklu mokré.	Malá náplň.	Automatický program nedetekoval požadovanou konečnou vlhkost a sušička program dokončí a zastaví se. Pokud k tomu dojde, jednoduše vyberte další kratkou dobu sušení, popřípadě vyberte možnost „extra suché“, pokud je tato možnost k dispozici.
	Velké dávky nebo těžší tkaniny.	Stupně vysušení lze měnit podle požadované míry usušení. Možnost „Extra sušení“ se doporučuje pro oblečení, které lze hned oblékat.
	Sušicí cyklus byl přerušen a během 15 minut nebyl znovu spuštěn, proto se spotřebič vypnul.	Sušicí cyklus byl znovu nastaven a spuštěn.
	Pravděpodobně došlo k výpadku elektrického napájení, proto se spotřebič vypnul.	Sušicí cyklus byl znovu nastaven a spuštěn.

## Světelné ukazatele

<b>Nádrž na vodu</b>	Sběrná nádrž na vodu je plná.	Vyprázdněte nádržku na vodu. Přečtěte si oddíl ÚDRŽBA A ČIŠTĚNÍ.
<b>Dveřní filtr</b>	Porucha proudění vzduchu nezbytného pro práci stroje.	Vyčistěte dveřní filtr a zkontrolujte, zda je otvory pro nasávání vzduchu volný. Jestliže se tyto operace nebudou provádět správným způsobem, může se sušička poškodit. Přečtěte si oddíl ÚDRŽBA A ČIŠTĚNÍ.
<b>Spodní filtr*</b>	Spodní filtr se musí vyčistit.	Vyčistěte spodní filtr. Přečtěte si oddíl ÚDRŽBA A ČIŠTĚNÍ.
Symbol anglického klíče označuje poruchu.	Snímače stroje zaznamenaly poruchu.	Vypněte sušičku a odpojte ji od elektrického napájení. Ihned otevřete dvířka a vyložte prádlo, aby se rozptýlilo teplo. Počkejte přibližně 15 minut. Připojte sušičku opět k elektrické síti, naložte prádlo a znovu spusťte cyklus sušení. <b>Jestliže problém přetrvává, kontaktujte centrum zákaznické podpory, kde oznámíte abecedně-číselné kódy, které blikají na displeji.</b> <b>Například F3 a E2.</b>

\*Poznámka: některé modely jsou samočistící; nejsou vybaveny spodním filtrem - přečtěte si oddíl ÚDRŽBA A ČIŠTĚNÍ.

## Firemní zásady, standardní dokumentaci, objednávky náhradních dílů a další informace o výrobku získáte:

- Pomocí QR kódu ve vašem spotřebiči
- Návštěvou našeho webu [docs.whirlpool.eu/docs](https://docs.whirlpool.eu/docs) a [parts-selfservice.europeanappliances.com](https://parts-selfservice.europeanappliances.com)
- Případně **kontaktujte náš poprodejní servis** (telefonní číslo najdete v záručním listě). Při kontaktování našeho poprodejního servisu prosím uveďte kódy na identifikačním štítku produktu.

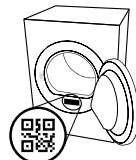



**TÄNAME, ET OSTSITE WHIRLPOOL TOOTE.**

Parema tugiteenuse saamiseks, registreerige oma seade aadressil [www.whirlpool.eu/register](http://www.whirlpool.eu/register)



Enne seadme kasutamist lugege hoolikalt läbi ohutusjuhend.



**LISATEABE SAAMISEKS SKANNIGE SEADMEL OLEV QR-KOOD.**

**JUHTPANEEL**

- 1 Programmide pöörlev nupp
- 2 Sisselülitatud/Väljalülitatud
- 3 Start/Paus

**Lisafunktsioonide nupud**

- 4 FreshCare+
- 5 Tsükli lõpp
- 6 Kiire
- 7 Tsükli valikud (kui pikalt vajutada Seaded)
- 8 Määra kuivatusaste
- 9 Ajatatud kuivatus
- 10 Viitstart

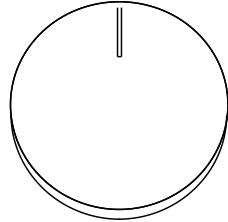

**Programmivaliku nupud ja nuppude lukustus**

- 11 ÜLES
- 12 ALLA
- 13 KINNITUS  (kui pikalt vajutada Nupud lukustatud)

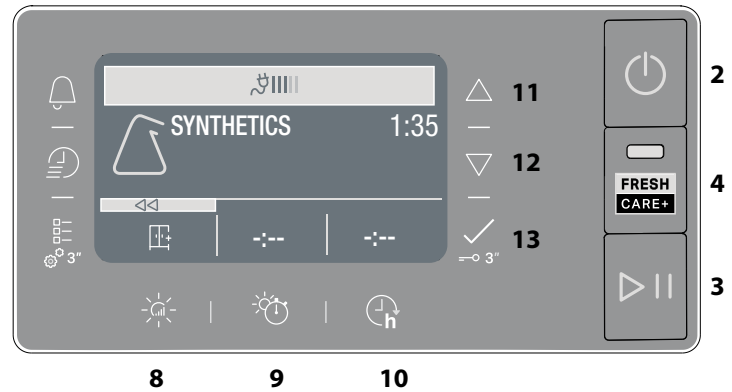

**MÄRGUTULED**

**Tsükli faas:** ☀️ Kuivatamine - 🌀 Jahutamine

🚰 Tühjendada vee kogumise anum - 🗑️ Phastage sekundaarne filter - 🗑️ Ummistunud filtrid - 🧼 Isepuhastuv - 🌱 Öko-monitor

Konsulteerige osa tõrkeotsing: 🛠️ Tõrge helistada teenindusse

**ESMAKASUTUS**

Seadme esmakordsel sisselülitamisel ilmub juhtpaneelile keelevaliku menüü. Nuppudega ÜLES ja ALLA on võimalik kuvada valikus olevaid keeli. Vajutage nuppu  valiku kinnitamiseks. Ei ole võimalik kasutada seadet ilma keelevalikut kinnitamata.

Veenduge, et veepaak on õigesti paigaldatud. Kuivati nõuetekohase talitluse tagamiseks tuleb see paigutada ruumi, kus temperatuur jääb vahemikku 5 °C kuni 35 °C. Enne kuivati kasutamist veenduge, et kuivati on olnud vertikaalses asendis vähemalt 6 tundi.

Laadimisluugi avamise suuna muutmise vajadusel võtta ühendust Teenindusega (vt telefoninumbrit garantiikirjas).

**IGAPÄEVANE KASUTAMINE**

**Nõnda toimides hoiate oma masina PARIMAS töökorras!**

**- tühjendage veepaak pärast iga kuivatustsükli.**

**- puhastage filtreid pärast iga kuivatustsükli.**

**Lugege jaotist „Puhastamine ja hooldamine“.**

1. Ühendage kuivati pistikupespa.
2. Avage uks ja laadige riidesemed; järgige alati riide siltidel toodud juhtnõore ja programmijaotises viidatud maksimaalset kogust. Tühjendage taskud. Pidage silmas, et riidesemed ei jääks ukse ja/või uksefiltri vahele. Ärge pange masinasse tilkuvaid esemeid. Ärge tsentrifugeerige liiga suuri esemeid. Siekiant optimalaus džiovinito rezultato, drabužius reikėtų dėti po vieną.
3. Sulgege uks.
4. Vajutage nuppu „Sisselülitatud/Väljalülitatud“.
5. Valige laaditud esemete riidetüübi jaoks sobivaim programm.
6. Vajaduse korral valige lisafunktsioonid.
7. Vajutage kuivatamise alustamiseks nuppu „Start/Paus“.
8. Kuivatustsükli lõpus sumist piiksub. Juhtpaneeli näidik annab märku tsükli lõppemisest. Lülitage masin välja, vajutades nuppu „Sisselülitatud/Väljalülitatud“, avage uks ja Võtke kohe riidesemed välja, et pesule ei tekkiks kortse. Kui masinat ei lülitata käsitsi välja, lülitub masin ligikaudu 15 minutit pärast tsükli lõppu energia säästmiseks automaatselt välja.

Arvestage, et osa mudeleid teeb viimase jaheda tsentrifugeerifaasi, mistõttu ei pruugi riie katsudes kuum olla. Toitekatkestuse korral tuleb tsükli taaskäivitamiseks vajutada nuppu „Start/Paus“.

**Öko-monitor**

See näidik näitab energiakulu vastavalt valitud programmi ja selle lisavalikutele. Energiakulu on võrdeline püstjoonte arvuga, mis kuvatakse öko-monitori ikooni kõrval oleval ekraanil.

**Laadimisluugi avamine tsükli käigus**

Trummelkuivati ukse võib tsükli ajal edenemise kontrollimiseks alati avada ja juba kuivad riided võib eemaldada.

Kuna ukse avamine võib kuivatuse aega pikendada, on soovitatav uks aja ja energia kokkuhoiduks tsükli lõpuni kinni hoida. Pärast ukse sulgemist vajutage 15 minuti jooksul nuppu „Start/Paus“, et masin tööd jätkaks.

MÄRKUS. Kuivatustsükkel tuleb igal juhul lõpetada viia, et tagada kondensaatori automaatse puhastusfaasi lõpetamine.

**PROGRAMMIVALIK**

Menüüs olevates valikutes on võimalik liikuda nuppudega "ÜLES" ja "ALLA".

- Vajutage nuppu  valiku kinnitamiseks.
- Vajutage nuppu, mis asub kohakuti sümboliga <<, kui see on kuvatud ekraanil, et minna valikus tagasi.

**Kui ei kinnitata ühtki valikut, pärast 10 sekundit, kuvatakse ekraanil algne valikurežiim.**

**SEADED**

Seadete menüü avamiseks, hoida vastav nupp mõned sekundid allavajutatuna.

- **Vali Keel** kuvab valikus olevad keeled ekraanil.
- **Helid** võimaldab lülitada heli sisse või välja (mõned helid, näiteks tõrkemärguanded, jäävad alati aktiivseks).
- **Helendus** võimaldab muuta ekraani helendustugevust.
- **Lähtestus Seaded** võimaldab taastada tehase algseaded. Pärast seade valikut hoida nuppu  mõned sekundid allavajutatuna.

**HOOLDUSMÄRGID**

Kontrollige alati rõivaste hooldusmärke, eriti enne rõiva esimest kuivatuskorda pesukuivatis. Tavaliselt on neile kantud kõige tavalisemad sümbolid:

- Pesukuivatis kuivatamine lubatud.
- Pesukuivatis kuivatamine pole lubatud.
- Kuivatada kõrgel temperatuuril.
- Kuivatada madalal temperatuuril.

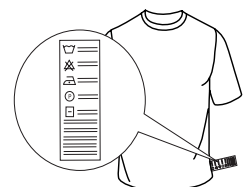

## PROGRAMMID

Programmi kestvus sõltub pesu kogusest, kangatüübist, pesu pesemiseks kasutatud pesumasina tsentrifuugi kiirusest ja lisafunktsioonidest.

**Ekraaniga varustatud mudelitel on tsükli pikkus näidatud juhtpaneelil.** Tsükli lõpuni jääv aeg on pidevalt monitoreeritud ja uuendatud.

Lisafunktsioon, mida kasutada: kui automaatsüklitega pestud pesu on pidevalt soovitud vähem või rohkem kuiv, võite kuivatusastet spetsiaalse lisafunktsiooniga suurendada või vähendada.

### **Eco puuvill** **Max kaal\***

Standardne puuvillase pesu programm, sobib tavalise märja puuvillase pesu kuivatamiseks. Kõige energiasäästlikum programm puuvillase pesu kuivatamiseks. Energiamärgise näitajad põhinevad sellel programmil.

**MÄRKUS.** Valige energiatõhususe optimeerimiseks kuivatusastme lisafunktsiooniga „Kapikuiv“. Kuivatusastme suurendamiseks valige „Eriti kuiv“.

 **Kirju pesu** **Kg 4**  
Programm puuvillase ja sünteetilise pesu kuivatamiseks.

 **Sünteetika** **Kg 4**  
Sünteetilisest kangast pesu kuivatamiseks.

 **Vill** **Kg 1**  
Programm villaste riideesemete kuivatamiseks. Enne kuivatamist pöörata riideesemed pahupidi. Kui kuivatustsükli lõpus on riideesemete kätised ja ääred niisked, lasta õhu käes kuivada.

 **Õrnpesu** **Kg 2**  
Õrna, ettevaatlikku käsitlemist nõudva pesu kuivatamiseks.

 **Värviline** **Kg 3**  
Programm värvilise pesu õrnaks kuivatamiseks.

 **Voodilinad** **Kg Max\***  
Programm puuvillaste voodilinate kuivatamiseks.

 **Tekikotid**  
Programm mahuka pesu kuivatamiseks, nt tekk (1).

 **Kerge Triikida**  
See tsüklil pehmendab kiude, mis muudab triikimise ja kokkupaneku lihtsamaks. Sobiv väikse koguse niiskete või kuivade puuvillast ja puuvillasegust riideesemete jaoks. Ärge kasutage riideesemete jaoks, mis on veel märjad.

### **Rohkem tsükleid**

-  **Mikrokiud** **Kg 2**  
Programm mikrokiu õrnaks kuivatamiseks.
-  **Rätik** **Kg Max\***  
Vastupidavast puuvillast riideesemete kuivatamiseks, nt froteerätikud.
-  **Tööriided** **Kg 4**  
Programm sünteetiliste või puuvillaste tööriiete kuivatamiseks.
-  **Sulejoped** **Kg 2**  
Programm sullejoped kuivatamiseks ja nende loomuliku kohevuse säilitamiseks (2 jopet).
-  **Vaibad** **Kg 3**  
TProgramm väikeste vannitoa- või köögivaipade kuivatamiseks. Ärge kuivatage plastmasslisadega vaipu, see võib põhjustada tuleohtu.
-  **Ihupesu** **Kg 2**  
Programm õrna ihupesu kuivatamiseks. Kinnitage kõik haagid enne kuivatustsükli algust.
-  **Pehmed Lelud**  
Programm, mis säilitab pehmete lelude kuju ja värvi. Enne kuivatamist eemaldage kõik lisaesemed. Iga ese ei tohi ületada 600 gr.
-  **Spordiriided** **Kg 4**  
Programm sünteetilisest või segakiust spordiriiete kuivatamiseks.

 **Teksad** **Kg 3**  
Programm teksade ja vastupidavast puuvillast riideesemete kuivatamiseks, nt püksid ja jakid.

 **Särgid** **Kg 3**  
Programm puuvillaste või puuvilla ja sünteetika segust särkide kuivatamiseks.

 **Kiire 30'** **Kg 0.5**  
Programm pesumasinas suurel kiirusel tsentrifuugitud puuvillase pesu kuivatamiseks.

 **Värskendus**  
Lühiprogramm riideesemete jaheda õhuga värskendamiseks. Ärge kasutage märga pesu. Sobib iga laadimiskogusega, kuid on efektiivsem väikeste koguste puhul. Tsüklil kestab umbes 20 minutit.

**\*MAX KAAL 8 Kg (Laetud kogus kuiv)**

## LISAFUNKTSIOONID

Nende nuppudega saab valitud programmi kohandada isiklike eelistuste järgi.

Kõik lisafunktsioonid pole kõigi programmidega koos kasutatavad. Osa lisafunktsioone võivad eelnevalt valitutega mitte ühilduda; kui see on nii, annab sellest märku sumisti ja/või vilkuvad näidikud. Kui lisafunktsioon on saadaval, jääb lisafunktsiooni näidik põlema. Programm võib alles hoida osa lisafunktsioone, mis on valitud eelmistes kuivatustsüklites.

 **Määra kuivatusaste**  
Vajutage korduvalt asjakohast nuppu, et muuta riiete jääkniiskuse taset. Ekraanil näidatakse valitud taset. Kui mõni sekund ei tehta midagi, lülitub ekraan tagasi peamenüü kuvale.

 **Triikimiskuiiv:** väga õrn kuivatus. Esemel on kohe pärast tsükli lõppu lihtsam kuivatada.

 **Riidepuukuiv:** tsüklil, mis sobib õrnadele materjalidele. Pärast seda tsükli on pesu valmis riidepuule riputamiseks.

 **Kapikuiv:** pesu on täiesti kuiv ja selle võib panna kappi triikimata.

 **Eriti kuiv:** pärast seda tsükli on riided kandmisvalmis.

 **Ajatatud kuivatus**  
Lisavalik, mis võimaldab valida kuivatustsükli kestvuse. Vajutage korduvalt nuppu kuni sobiv kuivatustsükli kestvus on valitud. Juhtpaneelil olev märgutuli näitab valitatavat aega.

 **Viitstart**  
Lisavalik, mis võimaldab programmi hilisemat käivitamist. Sobiva programmi käivitamiseks vajutage korduvalt nuppu kuni vajalik viivitusaja väärtus on valitud. Kui olete korduva nupulevajutusega ületanud maksimaalse võimaliku viiteaja, siis seade lähtestab lisavaliku algusest. Juhtpaneelil olev märgutuli näitab valitatavat viiteaega. Pärast Start/Paus nupu vajutamist: seade näitab tsükli alguseni jäävat aega. Laadimisluugi avamise ja seejärel sulgemise korral on vajalik uuesti vajutada Start/Paus nuppu.

 **FreshCare+**  
Kui pesu jäetakse pärast tsükli lõppu trumliisse, võivad sellel levida bakterid. See valik aitab seda ära hoida, reguleerides temperatuuri ja keerutades aeglaselt trumli. See kestab kuni 6 tundi pärast tsükli lõppu. See säte jääb eelmise tsükli mälli. Kui seda kasutatakse koos hilisema käivitusega, hoitakse selles etapis kortside tekkimist ära regulaarse trumli pöörlemisega.

 **Kiire**  
Võimaldab kiiremat kuivatamist.

 **Nupud lukustatud**  
Lisavalik, mis piirab kuivati programmivaliku, välja arvatud Start/Paus nupp.

Töötava seadme korral:  
• lisavaliku käivitamiseks tuleb hoida nupp allavajutatuna kuni valikule vastav märgutuli süttib.  
• lisavaliku tühistamiseks tuleb hoida nupp all kuni vastav märgutuli kustub.

Kui seda lisavalikut on kasutatud eelneva kuivatustsükli korral, jääb see seadme mälli.

 **Tsükli lõpusignaali**  
Lisavalik, mis käivitab tsükli lõpus pika helisignaali. Aktiveerida see valik, kui tavahelisignaali pole tsükli lõpumärguandena piisav. Pärast lisavaliku nupu vajutamist on võimalik valikut aktiveerida

või deaktiveerida nuppudega **ÜLES** ja **ALLA**. Vajutage nuppu  valiku kinnitamiseks. Kui seda lisavalikut on kasutatud eelneva kuivatustsükli korral, jääb see seadme mällu.

**Tsükli Valikud**

See nupp avab allpool toodud lisafunktsioonide menüü. Kerige läbi lisafunktsioonide nuppudega "ÜLES" ja "ALLA" ning vajutage valiku kinnitamiseks nuppu .

• **Õrn**

Töötleb pesu leebemalt, vähendades kuivatustemperatuuri.

• **Vähem Kortse**

See lisafunktsioon liigutab trumlit eriviisil, mis vähendab riiete takerdumist ja sõlme minemist. See annab parima tulemuse väikse laadungi korral.

**HOOLDAMINE**

**HOIATUS: Lahutage kuivati puhastus- ja hooldustoimingute ajaks toitest.**

**Vee kogumise anuma tühjendamine iga tsükli järel (vt joonist A).**

Võtke anum pesukuivatist välja ja tühjendage see kraanikaussi või muusse sobivasse nõusse, siis pange õigesti tagasi. Ärge kasutage kuivatit, kui anum ei ole asetatud oma kohale.

**Esmase ukse filtri puhastamine iga tsükli järel (vt joonist B).**

Tõmmake peamine uksefilter välja ja puhastage seda, eemaldades filtri pinnalt jooksva vee all või tolmuimejaga kiud.

**Teisese ukse filtri puhastamine sellele vastava näidiku süttimise korral (vt joonis C).**

Eemaldage teisene ukse filter ja puhastage selle kõik osad võimalikest ebemetest filtri pinnal pestes seda voolava vee all või puhastades tolmuimejaga.

**Ummistunud filtrid – puhastage mõlemad uksefiltrid (vt jn B, jn C).**

**Optimaalse talitluse tagamiseks kuivatage kõik filtrid enne, kui need oma kohale tagasi panete.**

**Ärge kasutage kuivatit, kui kõik filtrid pole korrektselt oma kohale asetatud.**

**Filtrid on kuivati olulisemad komponendid. Nende ülesandeks on koguda kokku kuivatustsükli vältel tekkinud ebemed. Kui filtrid on umbes, on õhu juurepääs kuivati sisemusse raskendatud: kuivatustsükli kestus pikeneb, energiakulu suureneb ja kuivati võib saada kahjustusi. Kui puhastusoperatsioonid pole korrektselt sooritatud, võib kuivati mitte tööle hakata.**

**MÄRKUS.** Asjakohane näidik jääb pärast filtrite puhastamist sisselülitatuks; see on normaalne, see kaob, kui käivitatakse uue kuivatustsükli.

**Isepuhastuv**

Selle mudeli alumise filtri hooldus on automaatne. Kuivati sooritab puhastusoperatsiooni, kui andurid näitavad selle vajadust. Sellisel juhul jätkab masin töötamist isegi siis, kui kuivatustsükkel on lõppenud. Juhtpaneelil olev indikaator näitab vastavat operatsiooni. **Ärge lülitage masinat selles faasis välja.**

**Trummelkuivati puhastamine**

- Väliseid metallist, plastist ja kummist osi võib puhastada niiske lapiga.
- Puhastage eesmist õhu sissevõtuvõret regulaarselt (iga 6 kuu tagant) tolmuimejaga, et eemaldada sellelt kiud, ebemed ja tolm. Lisaks puhastage aeg-ajalt tolmuimejaga kiududest filtrite ala.
- Ärge kasutage lahusteid ega abrasiivseid materjale.

**TRANSPORTIMINE JA KÄSITSEMINE**

Ärge tõstke kunagi kuivatit ülemisest osast kinni hoides.

1. Lahutage kuivati toitest.
2. Tühjendage veepaak täielikult veest.
3. Veenduge, et uks ja veepaak oleksid korralikult suletud.

Energiatarbimine			
Väljalülitatud (Po) - Watts		0.33	
Sisselülitatud (PI) - Watts		2.00	
Programi	Kg	kWh	Minutid
Eco Puuvillane* <input type="checkbox"/>	8	1.49	190
Eco Puuvillane <input type="checkbox"/>	4	0.78	115
Süntetika	4	0.50	78

\* Energiamärgise näitajad põhinevad sellel programmil, programm on sobilik puuvillaste esemete kuivatamiseks ning on selleks kõige energiasäästlikum. (Seadistus standard/vaikimisi algseaded).

**Soojuspumba süsteem.**

Soojuspump sisaldab kiirguslikult aktiivseid gaase, hermeetiliselt suletud üksuses. See suletud üksus sisaldab 0.43 kg gaasi R134a. GWP = 1430 (1 t CO<sub>2</sub>).

**TOOTE KIRJELDUS**

1. Vee kogumise paak (A)
2. Õhu sisselaskeava
3. Ukse filter: Esmane (B), Teisene (C)

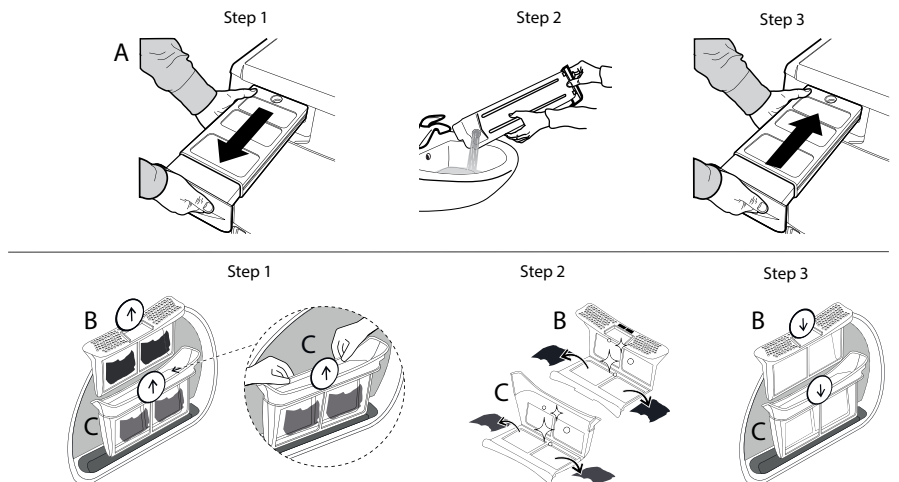
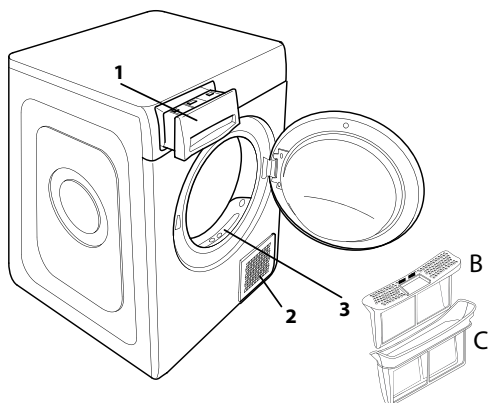

Törke korral vaadake enne Teenindusse helistamist allpool asuvat tabelit. Törked on sageli väikse tähtsusega ja neid saab mõne minuti jooksul lahendada.

Tõrge	Võimalik põhjus	Lahendus
Kuivatustsüklil kestab liiga kaua.	Masinat on hooldatud ebakorrektselt.	Konsulteerige osa Hooldamine ning sooritage kirjeldatud toimingud.
	Pesu on liiga märg.	Tehke pesutsüklil suurema tsentrifuugimiskiirusega, et võimalikult palju vett eemaldada.
	Toatemperatuur.	Kuivatamise aeg võib pikeneda, kui temperatuur jääb vahemikust 14–30 °C välja.
	Programm, kestvus ja/või kuivatusaste pole sobivad kuivatatava pesu tüübi või kogusega.	Konsulteerige osa Programmid ja lisafunktsioonid sobiva programmi ja lisafunktsiooni leidmiseks.
	Kuivati võib olla ülekoormatud.	Konsulteerige osa Programmid, et valida kuivatisse laetava pesu maksimaalne kogus.
Pesukuivati ei käivitu.	Sisselülitatud/Väljalülitatud nuppu pole vajutatud.	Vajutage Sisselülitatud/Väljalülitatud nuppu.
	Pistik pole korralikult pistikupesas.	Ühendage pistik pistikupesaga.
	Pistikupesaga on katki.	Proovige ühendada mõni teine kodumasin sama pistikupesaga Ärge kasutage elektriseadmeid, nt adapterid või pikendusjuhtmed, pistikupesasse ühendamiseks või laiendamiseks.
	On toimunud elektrikatkestus.	Oodake elektri taastumist ja lülitage vajaduse korral kaitse uuesti sisse.
Kuivatustsüklil ei käivitu.	Uks ei ole korralikult suletud.	Sulgege laadimisluuk.
	On seatud viivitusae.	Viitstardiga mudelite puhul: oodake seatud viivitusaja lõppu või seadistage masin uuesti Konsulteerige osa Lisafunktsioonid.
	Programmi käivitamiseks pole nuppu Start/Paus vajutatud.	Vajutage nuppu Start/Paus.
	Nupud lukustatud lisafunktsioon on aktiveeritud, selle lisafunktsiooniga varustatud mudelite puhul.	Vt jaotist „Lisafunktsioonid“. Kui valitud oli klahvilukk, lülitage see välja. Masina väljalülitamine seda lisafunktsiooni ei inaktiveeri.
Riideesemed on pärast tsükli lõppu märjad.	Väike kogus.	Automaatne programm ei ole tajunud nõutud lõplikku niiskust ja kuivati lõpetab programmi ja seiskub. Kui nii juhtub, valige lihtsalt lühike kuivatamise lisaperiood või valige põhjalik kuivatus, kui see on saadaval.
	Suured pesukogused või raskemad riideesemed.	Kuivatusastet saab muuta oma eelistuse järgi. Riideesemete kohe kasutamiseks on soovitatav valida „Eriti kuiv“.
	Kuivatustsüklil peatati ja seda ei aktiveeritud uuesti 15 minuti jooksul, mistõttu masin lülitati välja	Kuivatustsüklil tuleb uuesti seadistada ja taaskäivitada.
	Esines elektrikatkestus, mistõttu masin lülitati välja	Kuivatustsüklil tuleb uuesti seadistada ja taaskäivitada.

#### Märgutuled põlevad või vilguvad

<b>Vee kogumise paak</b>	Vee kogumise paak on täis.	Tühjendage vee kogumise paak. Konsulteerige osa Hooldamine.
<b>Ukse filter</b>	Tõrge masina tööks vajalikuks õhuvoolus.	Puhastage ukse filter et õhu sisselaskeava oleks vaba. Ebakorrektselt sooritatud hooldus võib kahjustada masinat. Konsulteerige osa Hooldamine.
<b>Alumine filter*</b>	Alumine filter vajab puhastamist.	Puhastage alumine filter. Konsulteerige osa Hooldamine.
Mutrivõtme sümbol näitab tõrke olemasolu.	Masina andurid on tuvastanud tõrke.	Lülitage kuivati välja ja eemaldage vooluvõrgust. Avage koheselt laadimisluuk ja võtke pesu välja, et see saaks jahtuda. Oodake umbes 15 minutit. Ühendage kuivati vooluvõrguga, laadige kuivatisse pesu ja taaskäivitage kuivatustsüklil. <b>Kui probleem püsib, helistage Teenindusse ning teatage tähed ja numbrid, mis vilguvad ekraanil.</b> <b>Näiteks F3 ja F2.</b>

\*Märkus: mõned mudelid on isepuhastuvad; nendega ei kaasne alumine filter. Konsulteerige osa Hooldamine.

#### Poliitika, standarddokumendid, varuosade tellimise ja lisateabe toote kohta leiate siit:

- QR-koodi kasutamine teie seadmes
- Külastades meie veebisaiti [docs.whirlpool.eu/docs](https://docs.whirlpool.eu/docs) ja [parts-selfservice.europeanappliances.com](https://parts-selfservice.europeanappliances.com)
- Teise võimalusena **võtke ühendust meie müügi järgse teeninduskeskusega** (vt telefoninumbrit garantiikirjas). Kui võtate ühendust müügi järgse teenindusega, siis teatage neile oma toote andmeplaadil olevad koodid.

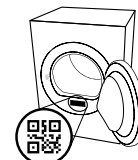





ZAHVALJUJEMO VAM NA KUPOVINI PROIZVODA WHIRLPOOL.  
Kako bismo vam mogli pružiti potpuniju pomoć,  
registrirajte svoj uređaj na adresi  
[www.whirlpool.eu/register](http://www.whirlpool.eu/register)



Pažljivo pročitajte sigurnosne upute prije  
upotrebe uređaja.



SKENIRAJTE QR KOD NA SVOM UREĐAJU DA BISTE DOBILI VIŠE INFORMACIJA.

## UPRAVLJAČKA PLOČA

- 1 Ručica programa
- 2 Uključivanje/Isključivanje
- 3 Start/Pauza

### Opcijske tipke

- 4 FreshCare+
- 5 Zvuk Kraj C.
- 6 Brzo
- 7 Opcije Ciklusa (ako se dulje pritisne Postavke)
- 8 Razina sušenja
- 9 Vremensko sušenje
- 10 Odgoda starta

### Navigacijske tipke i blokiranje tipki

- 11 GORE
- 12 DOLJE
- 13 POTVRDA  (ako se dulje pritisne Zaključanex tipke)

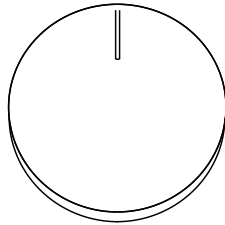

1

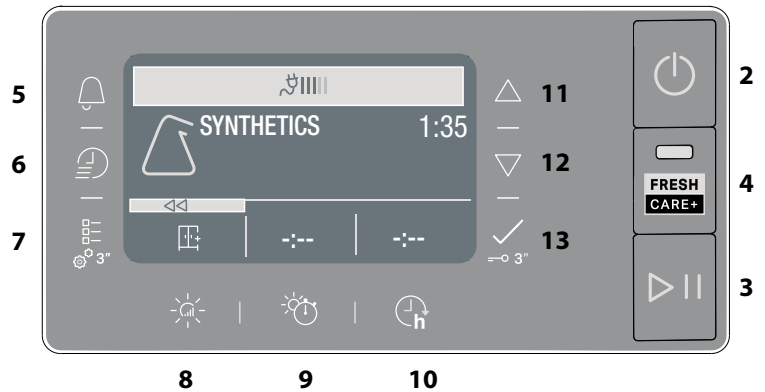

## INDIKATORI

Faza ciklusa: ☀ Sušenje - ❄ Hlađenje

🚰 Isprazniti spremnik za vodu - 🧼 Čišćenje sekundarnog filtra - 🧻 Začepljeni filtri - 🧹 Autoclean - 🌿 Ekomonitor

Pogledati odjeljak problemi i rješenja: 🔧 Kvar nazovi servis

## PRVA UPOTREBA

Pri prvom uključivanju aparata u pogon, na upravljačkoj ploči će se automatski ukazati izbornik s jezicima. Tipkama **GORE** i **DOLJE** možete sebi prikazati dostupne jezike u stroju. Radi potvrde pritisnite na . Stroj se ne može koristiti ako se ne izabere jezik. Provjerite i je li spremnik vode ispravno umetnut.

Sušilica se mora ugraditi u prostoriji s rasponom temperature od 5 °C do 35 °C kako bi se osigurao njezin ispravan rad. Prije upotrebe sušilice uvjerit e se da je ostala u okomitom položaju najmanje 6 sati.

Ako želite promijeniti smjer otvaranja vrata, obratite se servisu (broj telefona potražite u knjižici jamstva).

## SVAKODNEVNA UPOTREBA

Obavljanjem tih radnji vaš će stroj uvijek raditi na **NAJBOLJOJ** razini:

- **nemojte zaboraviti isprazniti spremnik vode nakon svakog ciklusa sušenja.**

- **nemojte zaboraviti očistiti filtre nakon svakog ciklusa sušenja.**

Pogledajte dio **Čišćenje i održavanje.**

1. Ukopčajte sušilicu u električnu utičnicu.
2. Otvorite vrata i stavite odjeću; uvijek pogledajte upute na naljepnicama na odjeći i maksimalno punjenje navedeno u odjeljku programa. Ispraznite džepove. Pazite da se odjeća ne priklješti između vrata i/ili filtra vrata. Nemojte stavljati predmete koji su puni vode. Nemojte sušiti velike, vrlo glomazne predmete. Za optimalne rezultate sušenja, morate stavljati jedan po jedan odjevni predmet.
3. Zatvorite vrata.
4. Pritisnite gumb za "Uključivanje/Isključivanje".
5. Odaberite program koji najbolje odgovara vrsti tkanine u punjenju.
6. Odaberite opcije, prema potrebi.
7. Pritisnite gumb "Start/Pauza" da biste započeli sušenje.
8. Po završetku ciklusa sušenja oglašava se zvučni signal. Indikator na upravljačkoj ploči označava kraj ciklusa. Stroj isključite pritiskom na gumb za "Uključivanje/Isključivanje", otvorite vrata i odmah izvadite punjenje kako biste spriječili gužvanje rublja.

Ako se stroj ručno ne isključuje, nakon približno četvrt sata od završetka ciklusa uređaj će se automatski isključiti radi uštede energije. Napominjemo da neki modeli obavljaju završno hladno sušenje pa zbog toga tkanina nije vruća. U slučaju nestanka struje potrebno je pritisnuti gumb za "Start/Pauza" da bi se sustav ponovno pokrenuto.

### Ekomonitor

Ovaj pokazatelj prikazuje razinu utrošene energije za zadani program i opcije. Potrošnja je proporcionalna broju linija na zaslonu, koje stoje pored ikonice ekomonitora.

## Otvaranje vrata tijekom ciklusa

Vrata sušilice rublja mogu se otvoriti u bilo kojem trenutku tijekom ciklusa da bi se provjerio napredak i izvadila sva već osušena odjeća. Međutim, budući da otvaranje vrata može produljiti vrijeme sušenja, preporučujemo da vrata držite zatvorena tijekom cijelog procesa ciklusa kako biste uštedjeli vrijeme i energiju.

Nakon zatvaranja vrata pritisnite gumb "Start/Pauza" (Pokretanje/Pauza) u roku od 15 minuta da bi stroj nastavio raditi.

**NAPOMENA:** u svakom slučaju, ciklus sušenja mora završiti da bi se osiguralo da će se dovršiti i faza automatskog čišćenja kondenzatora.

## NAVIGACIJA

Pomoću tipki "**GORE**" i "**DOLJE**" možete se kretati kroz raspoložive izbornike.

- Radi potvrde odabira, pritisnite na tipku .
- Radi povratka na prethodni prikaz, pritisnite na tipku za opcije u razini znaka  $\ll$  ako je vidan na zaslonu.

**Ako se ne potvrdi nijedan od odabira, poslije oko 10 sekundi zaslon će se vratiti na početni prikaz.**

## POSTAVKE

Radi pristupa izborniku s postavkama, držite njegovu tipku stisnutu nekoliko sekundi.

- **Odaberi jezik** prikazuje dostupne jezike u zaslonu.
- **Zvukovi** omogućuje aktiviranje i deaktiviranje zvukova (neki će zvukovi, primjerice o dojavi nepravilnog rada, ostati i dalje aktivni).
- **Osvjetljenje** omogućuje izmjenu svjetline zaslona.
- **Tvorničke postavke** omogućuje uspostavu tvornički zadanih postavki. Pošto ste odabrali postavku, tipku  držite pritisnutu nekoliko sekundi.

## ETIKETE O ODRŽAVANJU

Provjerite etikete na komadima rublja, posebno kad ih prvi put stavljate u sušilicu rublja. U nastavku se navode najčešći simboli.

- Može se staviti u sušilicu rublja.
- Ne može se sušiti u sušilici rublja.
- Sušiti na visokoj temperaturi.
- Sušiti na niskoj temperaturi.

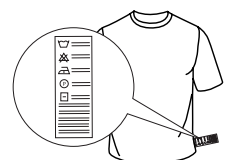

## PROGRAMI

Trajanje ovih programa ovisi o količini punjenja, vrsti tkanine, brzini centrifuge korištene perilicom i drugih odabranih opcija. **U modelima sa zaslonom, trajanje ciklusa prikazano je na upravljačkoj ploči.** Preostalo vrijeme neprekidno se prati i mijenja tijekom ciklusa sušenja kako bi se prikazala najbolja moguća procjena. Opcija za uporabu - Ako je svako vaše punjenje na Automatskim ciklusima stalno manje suho ili više suho nego što biste željeli, možete povećati ili smanjiti razinu suhoće pomoću posebne opcije.

### **Eko pamuk**

#### **Mak. punjenje\***

Standardni program za pamuk, prikladan za sušenje uobičajeno mokrog pamučnog rublja. Najučinkovitiji program po pitanju potrošnje energije za sušenje pamučnog rublja. Vrijednosti na oznaci potrošnje energije temelje se na ovom programu.

**NAPOMENA:** za optimalnu potrošnju energije, odaberite "Suho za ormar", pomoću opcije za razinu suhoće. Za povećanje razine suhoće, odaberite "Ekstra suho".

### **Mješovito**

#### **kg 4**

Ovaj program idealan je za zajedničko sušenje pamuka i sintetike.

### **Sintetika**

#### **kg 4**

Za rublje izrađeno od sintetičkih vlakana.

### **Vuna**

#### **kg 1**

Za sušenje vunenog rublja. Prije sušenja, preporučuje se okretanje ovog rublja na naličje. Teže rubove, koji ostanu vlažni, ostavite da se prirodno osuše.

### **Nježno pranje**

#### **kg 2**

Za sušenje osjetljivog rublja koje treba nježnu obradu.

### **Obojano**

#### **kg 3**

Program za nježno sušenje prikladno za obojano rublje.

### **Krevetnina**

#### **Mak. punjenje\***

Za sušenje pamučne krevetnine.









### **Poplun**

Za sušenje velikih komada kao što je poplun.

### **Jednostavno Peglanje**

Ovaj ciklus opušta vlakna i tako olakšava glačanje i slaganje. Prikladno za mala punjenja vlažnih ili suhih pamučnih predmeta i tkanina od mješavina pamuka. Nemojte upotrebljavati za odjeću koja je još uvijek mokra.

### **Više ciklusa**

-  **Mikrofibra** **kg 2**  
Nježno sušenje za mikrofibru.
-  **Ručnik** **Mak. punjenje\***  
Za sušenje glomaznih komada rublja od pamuka kao što su veliki ručnici.
-  **Radna Odjeća** **kg 4**  
Za sušenje radne odjeće od sintetike ili pamuka.
-  **Pernate Jakne** **kg 2**  
Za sušenje jakni od perja i paperja; vraća im prirodnu mekoću (2 jakne).
-  **Tepisi** **kg 3**  
Za sušenje malih otirača za kupaonicu ili kuhinju. Nemojte sušiti otirače s plastičnim dijelovima, jer to može dovesti do opasnosti od požara.
-  **Donje Rublje** **kg 2**  
Za sušenje vrlo osjetljivog donjeg rublja. Zatvorite sve kukice prije sušenja.
-  **Plišane Igračke**  
Ciklus omogućuje bolje održavanje originalnog, lijepog izgleda plišanih igračaka. Prije sušenja, uklonite sve dodatne dijelove. Svaki pojedinačni komad ne smije biti teži od 600 g.
-  **Sport** **kg 4**  
Za sušenje sportske odjeće od sintetike ili mješavine pamuka.
-  **Jeans** **kg 3**  
Za sušenje odjeće, na primjer hlača i jakni od traperi i odjeće od otpornog pamuka, tipa denim.
-  **Košulje** **kg 3**  
Ovaj program namijenjen je košuljama od pamuka ili mješavine pamuka/sintetike.

### **Brzo 30'**

#### **kg 0.5**

Za sušenje pamučnog rublja, koje je centrifugirano velikom brzinom u perilici.

### **Osvježavanje**

Kratki program prikladan za osvježavanje vlakana i rublja unošenjem svježeg zraka. Ne koristiti na vlažnom rublju. Može se koristiti za bilo kakvu veličinu punjenja, ali je učinkovitiji na manjim punjenjima. Ciklus traje otprilike 20 minuta.

### **\*MAK. PUNJENJE 8 Kg (Suho punjenje)**

## OPCIJE

Ovi vam gumbi omogućavaju personaliziranje odabranog programa prema vlastitim željama. Sve opcije nisu dostupne za sve programe. Neke opcije možda nisu kompatibilne s onima koje ste već postavili; Ako se to dogodi, na to vas upozoravaju zvučni signal i/ili trepereći indikatori. Ako je opcija dostupna, indikator opcija ostat će uključen. Program može zadržati određene opcije odabrane u prethodnim ciklusima sušenja.

### **Razina sušenja**

Pritisnite odgovarajući gumb nekoliko puta za dobivanje različitih razina preostale vlažnosti odjeće. Na zaslonu će se prikazati odabrana razina. Nakon nekoliko sekundi neaktivnosti, zaslon se vraća u glavni izbornik.

 **Suho za peglanje:** sušenje vrlo osjetljivog rublja. Predmeti će se lakše glačati odmah nakon ciklusa.

 **Suho za vješanje:** razina osmišljena za osjetljive odjevne predmete; spremne za vješanje.

 **Suho za ormar:** rublje je spremno za slaganje i spremanje u ormar.

 **Ekstra suho:** koristi se za odjeću koja će se nositi na kraju ciklusa.

### **Vremensko sušenje**

Ova opcija omogućuje odabir trajanja sušenja. Pritisnite više puta odgovarajući gumb kako biste postavili željeno vrijeme sušenja. Indikator na upravljačkoj ploči signalizira vrijeme koje se odabira.

### **Odgoda starta**

Ova opcija omogućuje postavljanje odgode u odnosu na početak ciklusa. Pritisnite više puta odgovarajući gumb kako biste dobili željenu odgodu. Nakon postizanja maksimalnog vremena koje je moguće odabrati, dodatni pritisak gumba vrši resetiranje opcije. Indikator na upravljačkoj ploči signalizira vrijeme koje se odabira. Nakon pritiska na gumb "Start/Pauza": stroj signalizira preostalo vrijeme do pokretanje ciklusa. U slučaju otvaranja vrata, nakon zatvaranja, potrebno je ponovno pritisnuti gumb "Start/Pauza".

### **FreshCare+**

Ako se rublje ostavi u bubnju po završetku ciklusa, može doći do stvaranja bakterija. Ova opcija pomaže da se to spriječi kontrolirajući temperaturu i lagano okrećući bubanj. To se nastavlja 6 sati nakon završetka ciklusa. Ova postavka ostaje u memoriji prethodnog ciklusa. Ako se ovo upotrebljava uz Odgodu pokretanja, obrada protiv stvaranja nabora obaviti će se tijekom faze povremenog okretanja bubnja.

### **Brzo**

Omogućuje brže sušenje.

### **Zaključanex tipke**

Ova opcija čini nedostupnima sve komande stroja, osim gumba za "Uključivanje/Isključivanje".

S uključenim strojem:

- za aktiviranje opcije potrebno je držati pritisnutom tipku dok se ne upali odgovarajući indikator.
- tza deaktiviranje opcije potrebno je držati pritisnutom tipku dok se ne ugasi odgovarajući indikator.

Ako je odabrana u prethodnom sušenju, ova opcija ostaje u memoriji.

### **Zvuk Kraj C.**

Ova opcija aktivira produljeni zvučni signal na kraju ciklusa. Omogućite je ako niste sigurni da ćete čuti uobičajeni zvuk na kraju ciklusa. Nakon što pritisnete gumb za tu opciju, možete je omogućiti ili onemogućiti pomoću gumba **GORE** i **DOLJE**.

Pritisnite gumb  za potvrdu. Ova opcija ostaje spremljena u memoriji ako je odabrana u prethodnom ciklusu sušenja.

#### ☐— Opcije Ciklusa

☐— Ovaj gumb omogućava pristup izborniku opcija u nastavku. Opcije pregledajte s pomoću gumba "GORE" i "DOLJE" pa pritisnite gumb  da biste potvrdili odabir.

• ☀️ **Nježno**  
Omogućuje nježniju obradu rublja smanjivanjem temperature sušenja.

• 🌀 **Anti Tangle**  
Ova opcija obavlja poseban način okretanja bubnja kojim se smanjuje zapetljavanje i gužvanje odjeće. Najbolji se rezultati postižu uz manja punjenja.

## ČIŠĆENJE I ODRŽAVANJE

**UPOZORENJE: sušilicu iskopčajte prilikom obavljanja čišćenje i održavanja.**

🚰 **Spremnik vode ispraznite nakon svakog ciklusa (vidi sliku A).**  
Izvučite spremnik iz sušilice i ispraznite ga u umivaonik ili neki drugi odgovarajući odvod i potom ga ispravno vratite na mjesto. Nemojte koristiti sušilicu ako niste prethodno vratili posudu u sjedište.

**Primarni filter vrata očistite nakon svakog ciklusa (vidi slike B).**  
Izvučite primarni filter vrata i očistite ga tako da sve mucice s površine filtra uklonite tekućom vodom ili usisivačem.

🔧 **Sekundarni filter vrata očistite kad se upali odgovarajući indikator (vidi slike C).**

Izvučite sekundarni filter vrata i očistite sve njegove dijelove od eventualnih dlačica tako što ćete ga oprati tekućom vodom ili usisati usisivačem.

🔧 **Začepljeni filtri – očistite oba filtra vrata (pogledajte sl. B, sl. C).**

**Radi optimalnog rada, osušite sve filtre prije njihovog vraćanja na mjesto ugradnje.**

**Nemojte koristiti sušilicu ako niste prethodno ispravno vratili sve filtre u svoja sjedišta.**

**Filtri su vrlo bitne komponente sušenja. Njihova funkcija je skupljanje dlačica koje se stvaraju tijekom sušenja. U slučaju začepljenja filtera, protok zraka u unutrašnjosti sušilice se ozbiljno ugrožava: vrijeme sušenja se produžuje, povećava se potrošnja energije i može doći do pojave oštećenja na sušilici. Ako se ovi postupci neispravno vrše, sušilica se možda neće pokrenuti.**

**NAPOMENA:** Nakon čišćenja filtera odgovarajući indikator ostaje uključen: to je uobičajeno i isključit će se kad započnete novi ciklus sušenja.

#### 🏠 **Autoclean**

Održavanje donjeg filtera na ovom modelu vrši se automatski. Sušilica vrši čišćenje kad senzori signaliziraju tu potrebu. U tom slučaju, stroj nastavlja s radom, iako je ciklus sušenja završen. Indikator na upravljačkoj ploči signalizira održavanje. **Nemojte isključiti stroj tijekom ove faze.**

#### Čišćenje sušilice

- Vanjske metalna, plastične i gumene dijelove možete čistiti vlažnom krpom.
- Prednju rešetku za zrak redovito čistite (svakih 6 mjeseci) usisivačem da biste uklonili sve mucice, dlačice ili nakupljenu prašinu. Osim toga, sve nakupine mucica iz područja filtera svako malo uklonite usisivačem.
- Nemojte upotrebljavati benzin ili otapala.

## PRIJEVOZ I RUKOVANJE

Sušilicu nikada nemojte podizati tako da je držite s gornje strane.

1. Iskopčajte sušilicu.
2. Spremnik vode potpuno ispraznite.
3. Provjerite jesu li vrata i spremnik vode ispravno zatvoreni.

Potrošnja energije			
Isključeni režim (Po) - Watt	0.33		
Uključeni režim (Pl) - Watt	2.00		
Programi	Kg	kWh	Minute
Eko Pamuk* ☐	8	1.49	190
Eko Pamuk ☐	4	0.78	115
Sintetika	4	0.50	78
* Referentni program za oznaku s energetske podacima; ovaj program primjeren je za sušenje uobičajenog mokrog pamučnog rublja i to je najučinkovitiji program s obzirom na potrošnju energije za sušenje mokrog pamučnog rublja. (Konfiguracija standard/početno predefinirana).			

#### Sustav s toplinskom pumpom

Toplinska pumpa sadrži stakleničke plinove, sadržane u hermetički zapečaćenoj jedinici. Ova zapečaćena jedinica sadrži 0.43 kg plina R134a. GWP = 1430 (1 t CO<sub>2</sub>).

## OPIS PROIZVODA

1. Spremnik vode (A)
2. Dovod zraka
3. Filter vrata: primarni (B), sekundarni (C)

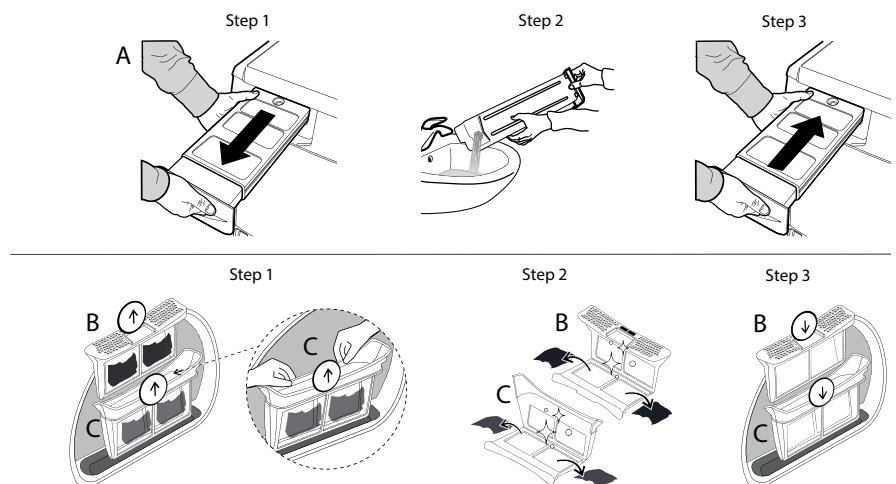
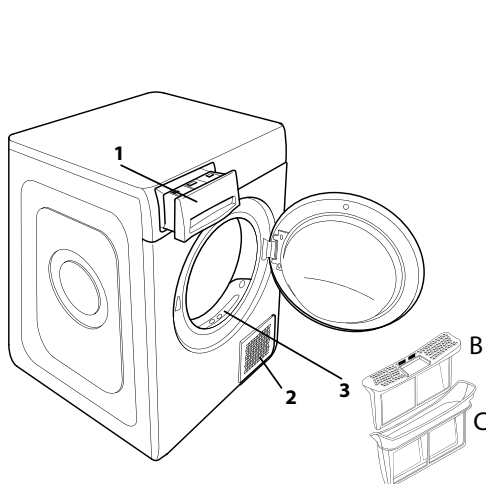

U slučaju neispravnosti, prije nego što se obratite servisu, provjerite sljedeću tabelu. Neispravnosti su često male i mogu se riješiti za nekoliko minuta.

Neispravnost	Mogući uzrok	Rješenje
Vrijeme sušenja je jako dugo.	Nije izvršeno odgovarajuće održavanje.	Pogledajte odjeljak Čišćenje i održavanje i izvršite opisane postupke.
	Odjeća je previše mokra.	Izvršite ciklus pranja s većim brojem okretaja centrifuge kako bi se uklonila što veća količina vode.
	Temperatura u prostoriji.	Vrijeme sušenja može biti duže ako je temperatura u prostoriji izvan raspona od 14 °C do 30 °C.
	Postavljeni program, vrijeme i/ili razina sušenja ne odgovaraju vrsti ili količini rublja unesenog u sušilicu.	Pogledajte odjeljak Programi i opcije kako biste pronašli program i opcije koji najbolje odgovaraju vrsti punjenja.
Sušilica se ne uključuje.	Sušilica je možda previše napunjena.	Pogledajte odjeljak Programi kako biste provjerili maksimalnu napunjenost za svaki program.
	Gumb "Uključivanje/Isključivanje" nije pritisnut.	Pritisnite gumb "Uključivanje/Isključivanje".
	Utikač nije ukopčan u električnu utičnicu.	Ukopčajte utikač u električnu utičnicu.
	Električna utičnica je u kvaru.	Probajte priključiti neki drugi kućanski aparat u istu utičnicu. Ne koristite električne uređaje za povezivanje na utičnicu kao što su adapteri ili produžni kabeli.
Sušilica se ne pokreće.	Došlo je do prekida električne struje.	Pričekajte da se ponovno uspostavi napajanje i, prema potrebi ponovno uključite osigurač.
	Vrata nisu pravilno zatvorena.	Zatvorite vrata.
	Postavljena je odgoda pokretanja ciklusa.	Na strojevima s ovom funkcijom: sačekajte kraj postavljenog odgoda ili isključite stroj kako biste ga resetirali. Pogledajte odjeljak Opcije.
	Nije pritisnut gumb Start/Pauza za pokretanje programa.	Pritisnite gumb Start/Pauza.
Rublje je potpuno mokro na kraju ciklusa.	Na strojevima opremljenima funkcijom Zaključane tipke, postoji ova opcija.	Pogledajte odjeljak Opcije. Ako je odabrano Zaključavanje tipki, onemogućite ga. Isključivanje stroja ne onemogućuje tu opciju.
	Malo punjenje.	Automatski program nije osjetio traženu završnu vlagu te će sušilica završiti program i zaustaviti se. Ako se to dogodi, samo odaberite dodatno kratko sušenje ili odaberite opciju extra dry (ekstra suho), ako je dostupna.
	Veliko punjenje ili teže tkanine.	Razina suhoće se može preinačiti na određenu željenu suhoću. Ekstra suho se preporuča za odjeću koja je spremna za nošenje.
	Ciklus sušenja je pauziran, a zatim nije ponovno aktiviran unutar 15 minuta, pa je došlo do isključenja stroja.	Ciklus sušenja mora se još jednom postaviti i ponovno pokrenuti.
	Možda je došlo do nestanka struje pa je došlo do isključenja stroja.	Ciklus sušenja mora se još jednom postaviti i ponovno pokrenuti.

**Upaljeni ili trepćući indikatori**

<b>Spremnik vode</b>	Spremnik vode je pun.	Ispraznite spremnik vode. Pogledajte odjeljak Čišćenje i održavanje.
<b>Filtar vrata</b>	Neispravnost u protoku zraka potrebnog za rad stroja.	Očistite filtarska vrata i provjerite je li dovod zraka slobodan. Ako se ovi postupci neispravno vrše, može doći do oštećenja sušilice. Pogledajte odjeljak Čišćenje i održavanje.
<b>Donji filtarski*</b>	Potrebno je očistiti donji filtarski.	Izvršite čišćenje donjeg filtra. Pogledajte odjeljak Čišćenje i održavanje.
Prisutnost simbola francuskog ključa označava neispravnost.	Senzori stroja otkrili su neku neispravnost.	Isključite sušilicu i iskopčajte je iz električne mreže. Odmah otvorite vrata i izvadite rublje, kako bi toplina izašla. Sačekajte otprilike 15 minuta. Priključite sušilicu na električnu mrežu, napunite je rubljem i ponovno pokrenite ciklus sušenja. <b>Ako se problem ne riješi, obratite se servisu i navedite slova i brojeve koji trepere na zaslonu. Na primjer F3 i E2.</b>

\*Napomena: neki modeli imaju funkciju samočišćenja; nisu opremljeni donjim filtrom, pogledajte odjeljak Čišćenje i održavanje.

**Pravila, standardne dokumente, naručivanje rezervnih dijelova i dodatne informacije o proizvodu možete pronaći tako:**

- Koristeći QR kod na Vašem uređaju
- Posjetite naše web.mjesto [docs.whirlpool.eu/docs](https://docs.whirlpool.eu/docs) i [parts-selfservice.europeanappliances.com](https://parts-selfservice.europeanappliances.com)
- Možete i **kontaktirati naš postprodajni servis** (broj telefona potražite u knjižici jamstva). Kada se obraćate našem postprodajnom servisu navedite kodove navedene na identifikacijskoj pločici proizvoda.





**KÖSZÖNJÜK, HOGY A WHIRLPOOL TERMÉKÉT VÁLASZTotta!**  
Ahhoz, hogy átfogóbb támogatásban részesüljön, kérjük, regisztrálja készülékét a [www.whirlpool.eu/register](http://www.whirlpool.eu/register) oldalon



**A készülék használata előtt olvassa el figyelmesen a Biztonsági útmutatót!**



**A RÉSZLETESEBB INFORMÁCIÓKÉRT KÉRJÜK, SZKENNELJE BE A KÉSZÜLÉKÉN TALÁLHATÓ QR KÓDOT.**

## KEZELŐPANEL

- 1 Programok gomb
- 2 Be/Ki gomb
- 3 Start/Szünet gomb

### Opciók Gombok

- 4 FreshCare+
- 5 Progr. Vége Jelzés
- 6 Gyorsprogram
- 7 Választható Opciók (hosszan történő megnyomásakor: Beállítások)
- 8 Szárazsági Szint
- 9 Szárítás Ideje
- 10 Késleltetett Elindítás

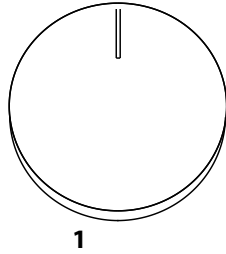

1

### Navigációs gombok és Gombzár

- 11 FEL
- 12 LE
- 13 JÓVÁHAGYÁS  (hosszan történő megnyomásakor: Gombok lezárása)

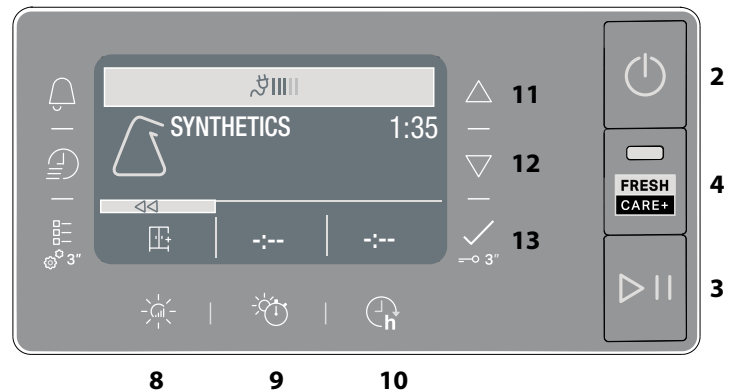

## KIJELZÉSEK

**A Program Fázisa:** ☀ Szárítás - ❄ Hűtés - ⏸ Program Vége

📺 **A tartály ürítéséhez** - 🧼 **A másodlagos szűrő tisztítása** - 🧼 **Eltömődött szűrők** - 🧼 **Öntisztítás** - 📊 **Ecomonitor**

Olvassa el a Problémák és elhárításuk szakaszt: 🛠 **Üzemzavar** hívjon szervizt

## AZ ELSŐ HASZNÁLAT

A készülék első alkalommal való bekapcsolásakor a kezelőpanelen automatikusan megjelenik a nyelvválasztás menüje. A **FEL** és **LE** gombokkal görgetheti a gép nyelveit. Nyomja meg az  gombot a jóváhagyáshoz. A gép nem használható, amíg ki nem választotta a nyelvet.

Ellenőrizze, hogy a víztartály megfelelően van-e behelyezve. A megfelelő működés érdekében a szárítógép egy olyan szobában kell felszerelni, ahol a hőmérséklettartomány 5 °C és 35 °C között van. A szárítógép használata előtt győződjön meg róla, hogy függőleges helyzetben maradt-e legalább 6 órán át. Ha szeretné módosítani az ajtó nyitási irányát, akkor keresse fel az Ügyfélszolgálatot (a telefonszámot lásd a garanciafüzetben).

## MINDENNAPI HASZNÁLAT

**A készülék KIVÁLÓ működéséhez szükséges műveletek:**

- **ne felejtse el az egyes szárítási ciklusok után kiüríteni a víztartályt.**

- **ne felejtse el az egyes szárítási ciklusok után megtisztítani a szűrőket.**

**Lásd a Kezelés és karbantartás c. részt.**

1. Csatlakoztassa a szárítót az elektromos aljzatba.
2. Nyissa ki az ajtót és rakja be a ruhákat; mindig olvassa el a ruhák címkéjén található utasításokat, illetve a programokra vonatkozó részben a maximális terhelést. Ürítse ki a zsebeket! Ügyeljen arra, hogy a ruhák ne akadjanak el az ajtó és/vagy az ajtó szűrője között. Ne rakjon be olyan darabokat, amelyekből még csepeg a víz. Ne szárítson nagy, terjedelmes darabokat. Az optimális szárítási eredmény elérése érdekében a ruhadarabokat egyesével kell betenni.
3. Zárja be az ajtót.
4. Nyomja meg a "BE/KI" gombot.
5. Válassza ki a betöltött ruha típusához legmegfelelőbb programot.
6. Válassza ki az opciókat, ha szükséges.
7. Nyomja meg a "Start/Szünet" gombot a szárítás megkezdéséhez.
8. A szárítóprogram végén egy hangjelzés szólal meg. A ciklus végén a vezérlőpanelen egy visszajelző világít. Kapcsolja ki a gépet a "BE/KI" gombot megnyomásával, nyissa ki az ajtót és azonnal vegye ki a ruhákat a gépből, hogy megakadályozza a gyűrődések kialakulását. Ha a gépet manuálisan nem kapcsolja ki, a ciklus befejezését követően a gép kb. negyed óra elteltével automatikusan kikapcsol, hogy energiát takarítson meg. Vegye figyelembe, hogy egyes modellek egy utolsó, hideg szárítási ciklust végeznek, ezért előfordulhat, hogy a ruhákat nem érzi forrónak. Áramszünet esetén a ciklus újraindításához meg kell nyomni a "Start/Szünet" gombot.

### Ecomonitor

Ez a kijelzés mutatja az energiafogyasztás szintjét a kiválasztott programok és beállítások függvényében. A fogyasztás a kijelzőn az ecomonitor ikon mellett látható vonalak számával arányos.

### Ajtónyitás a program közben

A szárítógép ajtaja a ciklus során bármikor kinyitható, hogy ellenőrizze a folyamatot és kivegye a már megszáradt ruhadarabokat. Mivel azonban az ajtó kinyitása meghosszabbíthatja a szárítási időt, az idő- és energiatakarékosság érdekében ajánlott az ajtót a ciklus teljes időtartama alatt zárva tartani.

Az ajtó bezárását követően 15 percen belül nyomja meg a „Start/Szünet” gombot, hogy folytassa a programot.

MEGJEGYZÉS: minden esetben be kell fejezni a szárítási ciklust annak érdekében, hogy a kondenzátor automatikus tisztítási ciklusa is befejeződjön.

## NAVIGÁLÁS

A rendelkezésre álló menükben a "FEL" és "LE" gombokkal navigálhat.

- Nyomja meg az  gombot a választás jóváhagyásához.
- Nyomja meg a szimbólumhoz tartozó opció gombot << - ha van a kijelzőn - az előző ablakra való visszatéréshez.

**Ha nincs jóváhagyott választás, mintegy 10 másodpercig elteltével a kijelző visszaáll a kezdőablakra.**

## BEÁLLÍTÁSOK

A beállítások menüjébe való belépéshez tartsa nyomva az erre szolgáló gombot néhány másodpercig.

- A **Nyelvválasztás** megjeleníti a kijelzőn a választható nyelveket.
- A **Hangjelzés** menüpontban be- illetve kikapcsolhatja a hangjelzéseket (néhány hangjelzés, például a rendellenes működés jelzése mindig aktív).
- A **Fényerő** révén módosíthatja a kijelző fényerősségét.
- A **Visszaállítás** révén visszaállíthatja a gyári beállításokat. Miután kijelölte a beállítást, tartsa nyomva néhány másodpercig a gombot .

## KEZELÉSI CÍMKÉK

Ellenőrizze a ruhadarabok címkéit, különösen akkor, ha ez az első alkalom, hogy a szárítógépben kívánja őket szárítani. Az alábbiakban a leggyakoribb szimbólumok vannak felsorolva:

- ☐ Szárítógépben szárítható.
- ☒ Szárítógépben nem szárítható.
- ☀ Magas hőmérsékleten való szárítás.
- ☁ Alacsony hőmérsékleten való szárítás.

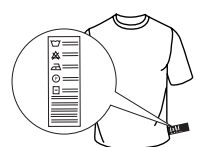

## PROGRAMOK

Ezeknek a programoknak az időtartama a terhelés mértékétől, a mosógépben használt centrifuga sebességétől és a többi kiválasztott opciótól függ.

**A programidőt jelző modellekben a kezelőpanel jelenik meg.** A fennmaradó idő állandóan ellenőrzés alatt van a szárító program alatt a legjobb becsült idő megjelenítéséhez. Használható opció - Ha az automatikus ciklusok tölteteli konzisztensen nedvesebbek vagy szárazabbak mint szeretné, növelje vagy csökkentse a Szárazság szintjét az adott opcióval.

 **Eco Pamut** **Max töltő súly\***  
Normál pamutprogram normál nedvességtartalmú pamut ruhanemű szárításához. Energiafogyasztás szempontjából ez a leghatékonyabb program a pamut ruhanemű szárításához. Az energiakímén szereplő értékek erre a programra vonatkoznak.

**MEGJEGYZÉS:** az optimális energiahatékonyság érdekében válassza a "Szekrényszáraz" lehetőséget a szárazsági szint opcióval. A szárazsági szint növeléséhez válassza ki az "Extra száraz" lehetőséget.

 **Vegyes** **kg 4**  
Ez a program ideális a pamut és szintetikus ruhák közös szárítására.

 **Műszál** **kg 4**  
Műszál anyagokból készült ruhanemű szárításához.

 **Gyapjú** **kg 1**  
Gyapjú ruhák szárításához. Szárítás előtt fordítsa ki a ruhákat. Hagyja a ruhákat természetesen száradni, ha a szélük még nedves.

 **Kímélő** **kg 2**  
Kímélő szárítást igénylő, kényes ruhanemű szárításához.







 **Színes** **kg 3**  
Program színes ruhák érzékeny szárítására.

 **Ágynemű** **Max töltő súly\***  
Pamut ágynemű szárításához.

 **Paplan**  
Nagy méretű ruhák szárításához, mint pl. egy egész paplan.

 **Vasalás Könnyítés**  
Ez a ciklus fellazítja a szálakat, így megkönnyíti a vasalást és a hajtogatást. Megfelelő kisebb mennyiségű nedves vagy száraz, pamutból, illetve pamutkeverékből készült ruhához. Ne használja nedves ruhadarabokkal.

### Egyéb Programok

-  **Mikroszálás Anyag** **kg 2**  
Érzékeny szárítás mikroszálás ruhákhoz.
-  **Törülköző** **Max töltő súly\***  
Vastag anyagból készült, pamut ruhanemű, például frottirtörülköző szárításához.
-  **Technikai Ruházat** **kg 4**  
Szintetikus vagy pamut technikai ruházat szárításához.
-  **Tollkabát** **kg 2**  
Tolldzsekik szárításához, hogy visszanyerjék természetes puhaságukat (2 tolldzseki).
-  **Szőnyeg** **kg 3**  
Kis fürdőszoba szőnyegek vagy konyhai szőnyegek szárításához. Ne szárítson műanyag szőnyeget, gyulladásveszélyt jelentenek.
-  **Fehérnemű** **kg 2**  
Nagyon érzékeny fehérnemű szárításához. A szárítás előtt kapcsoljon be minden pántot.
-  **Plüssjáték**  
A program megőrzi a plüssjátékok eredeti kinézetét és csillogását. A szárítás előtt vegye le az összes kiegészítőt. Az egyes darabok ne legyenek nehezebbek, mint 600 g.

 **Sportruha** **kg 4**  
Szintetikus anyagból vagy pamutból készült sportruházat szárításához.

 **Farmer** **kg 3**  
Pamut farmerruházat és vastag, farmerszerű anyagból készült ruhadarabok, pl. nadrágok és dzsekik szárításához.

 **Ing** **kg 3**  
Ez a program pamut vagy kevert pamut/szintetikus ruhákhoz való.

 **Gyorsprogram 30'** **kg 0.5**  
Ideális nagy sebességgel a mosógépben centrifugázott pamut ruhák szárítására.

 **Frissítő**  
Rövid program, amely a szövetek felfrissítésére való, a szöveten átfújta friss levegőnek köszönhetően. Még nedves ruhákat ne használjon.  
Bármilyen mennyiséggel jól működik, de kisebb mennyiségeken hatékonyabb. A program körülbelül 20 percig tart.

**\*MAX TÖLTŐSÚLY 8 Kg (Száraz töltet)**

## OPCIÓK

Ezek a gombok lehetővé teszik a kiválasztott program igény szerinti testre szabását.

Nem minden opció érhető el minden programhoz. Előfordulhat, hogy egyes opciók nem kompatibilisek a korábban már beállított lehetőségekkel; ha mégis kiválasztja, egy figyelmeztető hangjelzés szólal meg és/vagy a visszajelző lámpák villognak. Ha az adott opció elérhető, az opcióhoz tartozó visszajelző lámpa tovább világít. A program megőrizhet korábbi szárítási ciklusok során kiválasztott opciókat.

 **Szárazsági Szint**  
Nyomja meg többször a vonatkozó gombot a ruha különböző nedvességi szintjének beállításához. A kijelzőn megjelenik a kiválasztott szint.

 **Vasalásszáraz:** nagyon kényes ruhák szárítása. A ruhadarabok sokkal könnyebben vasalhatók közvetlenül a szárítási ciklust követően.

 **Vállfeszítő:** érzékeny ruhákhoz; felakaszthatók.

 **Szekrény:** a ruhákat összehajthatja és berakhatja a szekrénybe.

 **Extra száraz:** ezeket a ruhákat a program végén hordhatja is.

 **Szárítás Ideje**  
Ezzel az opcióval kiválaszthatja a szárítás idejét. Nyomja meg többször a vonatkozó gombot, hogy beállíthassa a szárítás kívánt idejét. A vezérlőpanel egyik kijelzése jelzi azt az időt, amelyet szeretne kiválasztani.

 **Késleltetett Elindítás**  
Ezzel az opcióval késést állíthat be a program kezdetéhez képest.

Többször nyomja meg a vonatkozó gombot, amíg eléri a kívánt késleltetett bekapcsolási időt. Miután kiválasztotta a maximális időt, a gomb további nyomásával visszaállítja az opciót. A vezérlőpanel egyik kijelzése jelzi azt az időt, amelyet szeretne kiválasztani. Miután megnyomta a start/szünet gombot: a gép jelzi a ciklus elindításáig fennmaradó időt. Ajtónyitáskor, vagy bezáráskor nyomja meg a Start/Szünet gombot.

 **FreshCare+**  
Ha a szárítási ciklus befejezését követően a ruhadarabok a dobban maradnak, baktériumok szaporodhatnak el. Ez az opció ezt segít megelőzni a hőmérséklet szabályozásával, illetve a dob forgatásával. Ez a ciklus befejezését követően akár 6 óra hosszan is történhet. Ez a beállítás az előző ciklusból a berendezés memóriájában maradhat. Ha a Késleltetett indítás opcióval együtt használja, akkor ebben a fázisban a dob időszakos forgatásával a gyűrődésgátló kezelés is biztosítható.

 **Gyorsprogram**  
Gyorsabb szárítást tesz lehetővé.

 **Gombok lezárása**  
Ezzel az opcióval a gép összes vezérlését lezárja, kivéve a "Be/Ki" gombot.

Bekapcsolt gépnél:

- az opció bekapcsolásához tartsa nyomva a gombot, amíg a gép jelzi, hogy az opció be van kapcsolva.
  - az opció kikapcsolásához tartsa nyomva a gombot, amíg a gép jelzi, hogy az opció ki van kapcsolva.
- Ha az előző szárításban kiválasztja ezt az opciót, akkor a memóriában marad.

**Progr. Vége Jelzés**

Ez az opció bekapcsolja a program végi hosszú hangjelzést. Akkor kapcsolja be, ha nem biztos abban, hogy meghallja a program végének normál hangjelzését.

Az opció gombjának megnyomását követően be- illetve kikapcsolhatja a **FEL** és **LE** gombokkal. Nyomja meg az  gombot a jóváhagyáshoz.

Ha az előző szárításban kiválasztja ezt az opciót, akkor a memóriában marad.

**Választható Opciók**

Ez a gomb az alábbi menüopciókhoz biztosít hozzáférést. Az opciókat a "FEL" és "LE" gombokkal lapozhatja át, majd a kiválasztás megerősítéséhez nyomja meg az  gombot.

**Kímélő**

Az alacsonyabb szárítási hőmérséklet révén lehetővé teszi a ruhák kíméletesebb kezelését.

**Gyűrődésgátló**

Ez az opció egy speciális dobmozgást biztosít, amellyel csökkenthető a ruhák összekeveredése és összegabalyodása. Kisebb töltet esetén biztosítja a legjobb eredményt.

**TISZTÍTÁS ÉS KARBANTARTÁS**

**FIGYELMEZTETÉS: a tisztítás és karbantartás során húzza ki a szárítógépet.**

**A vízgűjtő tartályt minden program után ürítse ki (lásd az A ábrát).**

Húzza ki a szárító tartóját és ürítse ki egy mosdókagylóba vagy másik megfelelő ürítőbe, majd tegye helyre. Ne használja a szárítót, mielőtt a tálcát nem tette helyre.

**Az elsődleges ajtnál lévő szűrő tisztítása minden ciklus után (lásd a B ábrát).**

Húzza ki az elsődleges ajtószűrőt, majd tisztítsa meg úgy, hogy folyó víz alatt vagy porszívó segítségével eltávolítja a szöszöket a szűrő felületéről.

**A másodlagos ajtnál lévő szűrő tisztítása, a vonatkozó kijelzés bekapcsolásakor (lásd a C ábrát).**

Húzza ki a másodlagos ajtnál lévő szűrőt és tisztítsa meg minden részét folyó vízzel, vagy porszívóval.

**Eltömődött szűrők - tisztítsa meg mindkét szűrőt az ajtóban (lásd: B. ábra, C. ábra).**

**Az optimális teljesítmény érdekében szárítsa ki a szűrőket, mielőtt visszateszi őket a helyükre.**

**Ne használja a szárítót, mielőtt az összes szűrőt nem tette helyre.**

**A szűrők a szárító alapvetően fontos részei. A szárítás közben képződött szöszök összegyűjtésében segítenek. Ha a szűrők eldugulnak, akkor a szárítóban lévő levegőáramlat elromlik: a szárítási idő meghosszabbodik, több energiát fogyaszt és a szárító is elromolhat. Ha ezeket a folyamatokat nem végzi el helyesen, akkor a szárító esetleg nem indul el.**

**A TERMÉK BEMUTATÁSA**

1. Tartály (A)
2. Légbeszívó rács
3. Ajtnál lévő szűrő: elsődleges (B), másodlagos (C)

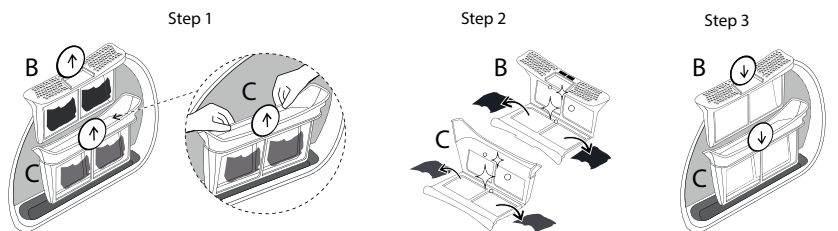
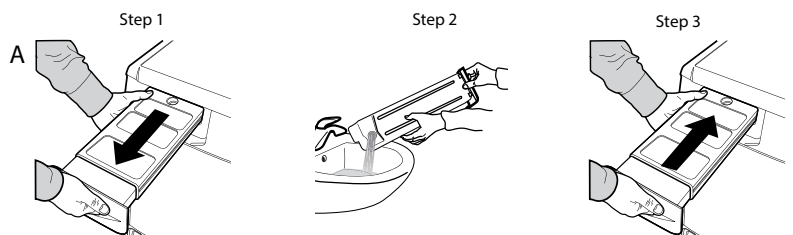
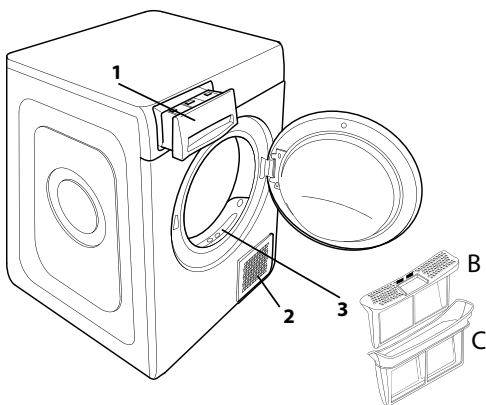

Megjegyzés: a szűrők tisztítása után a megfelelő jelzőfény világít; ez normális jelenség, és új szárítási ciklus indításakor a jelzőfény kialszik.

**Öntisztítás**

Ennél a modellnél az alsó szűrő karbantartása automatikus. A szárító akkor végez tisztítást, ha az érzékelők jelzik ennek szükségességét. Ebben az esetben a gép akkor is tovább működik, ha a szárítási ciklus befejeződött. A vezérlőpanelen egy kijelzés jelzi a karbantartást. Ez alatt a fázis alatt ne kapcsolja ki a gépet.

**A szárítógép tisztítása**

- A külső fém, műanyag és gumi alkatrészek egy nedves ruhával megtisztíthatók.
- Rendszeres időközönként tisztítsa meg porszívóval a levegő bemeneti rácsát (minden 6 hónapban), hogy eltávolíthassa a szöszöket vagy a felhalmozódott port. Ezen felül távolítson el minden lerakódást a szűrők területéről, amelyhez rendszeresen használjon porszívót.
- Ne használjon oldószereket vagy súroló hatású szert.

**SZÁLLÍTÁS ÉS MOZGATÁS**

Soha ne emelje fel a szárítót úgy, hogy a tetejét fogja.

- Húzza ki a szárító csatlakozódugóját.
- Távolítsa el az összes vizet a tartályból.
- Ellenőrizze, hogy a gép ajtaja és a víztartály megfelelően be van-e zárva.

Áramfogyasztás			
Kikapcsolt üzemmód esetén (Po) - Watt		0.33	
Bekapcsolva hagyott üzemmód esetén (PI) - Watt		2.00	
Programok	Kg	kWh	Perc
Eco Pamut* <input type="checkbox"/>	8	1.49	190
Eco Pamut <input type="checkbox"/>	4	0.78	115
Műszál	4	0.50	78

\* Referenciaprogram az energia-adatokhoz; ez a program általános nedves pamut ruhaneműk szárítására alkalmas, és erre a célra az energiafogyasztás szempontjából a leghatékonyabb. (Normál/kezdő alapbeállítás).

**Hőszivattyús rendszer**

A hőszivattyús rendszerben üvegházgázok vannak, hermetikusan elzárt egységben. Ez az elzárt egység 0.43 kg R134a gázt tartalmaz. GWP = 1430 (1 t CO<sub>2</sub>).

Hibás működés esetén először keresse fel az ügyfélszolgálatot, ellenőrizze az alábbi táblázatot. Az üzemzavarok gyakran egyszerűek és néhány perc alatt elháríthatók.

Meghibásodás	Lehetséges ok	Megoldás
A szárítás hosszú ideig tart.	Nem végzett megfelelő karbantartást.	Olvassa el a Tisztítás és karbantartás szakaszt és végezze el a leírt folyamatokat.
	A ruhák túl nedvesek.	Hajtson végre gyorsabb centrifugás mosóprogramot, hogy a lehető legtöbb vizet eltávolítsa.
	Szobahőmérséklet.	A szárítás ideje hosszabb lehet, ha a szoba hőmérséklete a 14–30 °C-os tartományon kívül esik.
	A beállított program, idő és/vagy szárítási szint nem felel meg a szárítóba tett típushoz és ruhamennyiséghez.	Olvassa el a programok és opciók szakaszt, hogy megtalálja a ruhatípushoz legmegfelelőbb programot és opciókat.
	A szárító túl lehet terhelve.	Olvassa el a programok szakaszt és ellenőrizze minden egyes program maximális ruhamennyiségét.
A szárító nem kapcsol be.	A Be/Ki gombot nem nyomta meg.	Nyomja meg a Be/Ki gombot.
	A dugót nem dugta be a csatlakozóaljzatba.	Dugja be a dugót az aljzatba.
	A csatlakozóaljzat hibás.	Próbáljon meg másik készüléket csatlakoztatni az aljzathoz. Ne használjon csatlakozó elektromos berendezéseket adapterként vagy hosszabbítóként.
	Az elektromos áram megszűnt.	Várjon, amíg helyreáll az áramellátást, majd kapcsolja fel a biztosítékot, ha szükséges.
A szárítógép nem indul be.	Az ajtó nincs megfelelően bezárva.	Zárja be az ajtót.
	Késleltetést állított be a program elindításához.	Ilyen funkcióval felszerelt gépeknél: várja meg a beállított késlekedés végét és kapcsolja ki a gépet, majd állítsa vissza. Olvassa el az Opciók szakaszt.
	Nem nyomta meg a Start/Szünet gombot a program elindításához.	Nyomja meg a Start/Szünet gombot.
	Gombzárral felszerelt gépeknél van ilyen opció.	Lásd az Opciók c. részt. Ha a Zárás opció kiválasztásra kerül, oldja fel. A gép kikapcsolása nem oldja fel ezt az opciót.
A ruhák nedvesek a ciklus végén.	Kis terhelés.	Az automatikus program nem érzékelte a kívánt végső nedvességet, a szárító befejezi a programot és leáll. Ha ez megtörténik, egyszerűen válasszon további rövid szárítási időszakot, vagy válassza az extra szárítási opciót, ha van ilyen.
	Nagyobb töltet vagy nehezebb szövet.	A szárazság szintje a kívánt szárazságra módosítható. Az „Extra száraz” opció az azonnal viselni kívánt darabokhoz javasolt.
	A szárítási ciklus szünetelt, majd 15 percen belül nem aktiválták újra, ami a gép leállítását okozta.	A szárítási ciklust még egyszer be kell állítani és újra kell indítani.
	Áramkimaradás történt, ami a gép leállítását okozta.	A szárítási ciklust még egyszer be kell állítani és újra kell indítani.

## Bekapcsolt és villogó kijelzések

<b>Tartály</b>	A tartály tele van.	Ürítse ki a tartályt. Olvassa el a Tisztítás és karbantartás szakaszt.
<b>Ajtónál lévő szűrő</b>	A gép működéséhez szükséges levegőáramlás üzemzavara.	Tisztítsa meg az ajtónál lévő szűrőt és ellenőrizze, hogy a légbeszívó rács szabad. Ha ezeket a folyamatokat nem végzi el helyesen, akkor a szárító esetleg sérült. Olvassa el a Tisztítás és karbantartás szakaszt.
<b>Alsó szűrő*</b>	Az alsó szűrőt meg kell tisztítani.	Tisztítsa meg az alsó szűrőt. Olvassa el a Tisztítás és karbantartás szakaszt.
A villáskulcs szimbólum üzemzavart jelez.	A gépezékelők üzemzavart észleltek.	Kapcsolja ki a szárítógépet és válassza le az elektromos hálózatról. Gyorsan nyissa ki az ajtót és vegye ki a ruhákat, hogy a hő felszívódhasson. Várjon mintegy 15 percet. Ismét csatlakoztassa a szárítót az elektromos hálózathoz, töltsen fel az elemeket és indítsa újra a szárítóprogramot. <b>Ha a probléma nem szűnik meg, akkor keresse fel az Ügyfélszolgálatot és adja meg a kijelzőn villogó betűket és számokat. Például F3 vagy F2.</b>

\*Megjegyzés: néhány modell öntisztító; nincs bennük alsó szűrő, ekkor olvassa el a Tisztítás és karbantartás szakaszt.

**A szabályzatok, a szabványos dokumentáció, a tartalékalkatrészek rendelése és a termékkel kapcsolatos további információk az alábbi módon érhetők el:**

- A készüléken lévő QR-kód használata
- Látogasson el a [docs.whirlpool.eu/docs](https://docs.whirlpool.eu/docs) and [parts-selfservice.europeanappliances.com](https://parts-selfservice.europeanappliances.com) weboldalra
- Vagy **vegye fel a kapcsolatot a vevőszolgálattal** (a telefonszámot lásd a garanciafüzetben). Amennyiben a vevőszolgálathoz fordul, kérjük, adja meg a termék adattábláján feltüntetett kódokat.

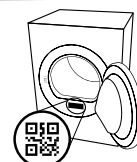





**DĖKOJAME, KAD ĮSIGIJOTE WHIRLPOOL GAMINĮ.**  
Kad galėtumėte tinkamai pasinaudoti pagalba, užregistruokite gaminį svetainėje [www.whirlpool.eu/register](http://www.whirlpool.eu/register)



**Prieš naudodamiesi prietaisu atidžiai perskaitykite saugos instrukcijas.**



**JEI REIKIA DAUGIAU IŠSAMIOS INFORMACIJOS, NUSKAITYKITE ANT PRIETAISO PATEIKTĄ QR KODĄ.**

## VALDYMO SKYDELIS

- 1 Programų rankena
- 2 Įjungta/Išjungta
- 3 Paleidimas/Pristabdymas

### Parinkčių mygtukai

- 4 FreshCare+
- 5 Ciklo Pab. Signalas
- 6 Spartusis Plovimas
- 7 Ciklo Parinkties (jei ilgiau spaudžiamas Nustatymai)
- 8 Džiovinimo Lygis
- 9 Džiovinimo Laikas
- 10 Starto Atidėjimas

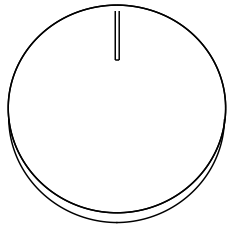

### Naršymo ir mygtukų užblokavimo mygtuką

- 11 AUKŠTYN
- 12 ŽEMYN
- 13 PATVIRTINIMAS  (jei ilgiau spaudžiamas Mygtukai Blokuoti)

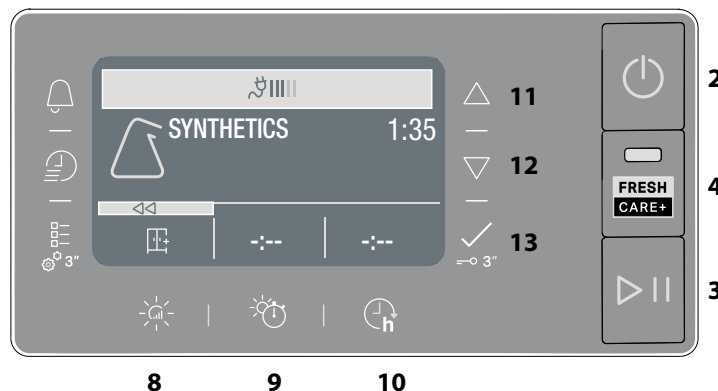

## INDIKATORIAI

**Ciklo etapas:** ☀ Džiovinimas - ♀ Vėsinimas

🚰 Ištuštinkite vandens baką - 🧼 Išvalykite pagalbinį filtrą - 🏠 Užsikišo filtrai - 🌧️ Automatinis plovimas - 🌿 Eko monitorius

Žr. skyrių Trikčių šalinimas: 🛠 Gedimas skambinti pagalbos tarnybai

## PIRMAS NAUDOJIMAS

Pirmą kartą įjungus prietaisą, valdymo skydelyje bus automatiškai rodomas kalbų pasirinkimo meniu. Mygtukais **AUKŠTYN** ir **ŽEMYN** galima peržiūrėti mašinoje esančias kalbas. Paspauskite mygtuką , kad patvirtintumėte. Mašinos neįmanoma naudoti nepasirinkus kalbos.

Taip pat patikrinkite, ar tinkamai įstatytas vandens bakas. Siekiant užtikrinti tinkamą veikimą, džiovyklę reikia įrengti patalpoje, kurios temperatūros diapazonas yra nuo 5 °C iki 35°C. Prieš naudodami savo džiovyklę, įsitinkite, kad ji bent 6 valandas buvo vertikaliaje padėtyje. Jei pageidaujate pakeisti durelių atsidarymo kryptį, kreipkitės į pagalbos tarnybą (žr. telefono numerius garantijos lankstinuke).

## KASDIENIS NAUDOJIMAS

**Elkitės taip, jei norite, kad įrenginys veiktų NEPRIEKAIŠTINGAI:**

- po kiekvieno džiovinimo ciklo nepamirškite ištuštinti vandens talpyklos.
  - po kiekvieno džiovinimo ciklo nepamirškite išvalyti filtrų.
- Žr. skyrių "Valymas ir priežiūra".**

1. Prijunkite džiovyklę prie maitinimo lizdo.
2. Atidarykite dureles ir sudėkite drabužius; visada vadovaukitės instrukcijomis, pateiktomis drabužių etiketėse, ir didžiausia programos skyriuje nurodyta įkrova. Ištuštinkite kišenes. Įsitinkite, kad drabužių neprispaudėte tarp durelių ir (arba) durelių filtro. Nedėkite šlapių skalbinių, kurie varva. Nedžiovinkite didelių, labai sunkių skalbinių. Siekiant optimalaus džiovinimo rezultato, drabužius reikėtų dėti po vieną.
3. Uždarykite dureles.
4. Paspauskite "Įjungta/Išjungta" mygtuką.
5. Pagal skalbinių audinių tipą pasirinkite tinkamiausią programą.
6. Pasirinkite reikiamas parinktis (jei reikia).
7. Kad pradėtumėte džiovinimą, paspauskite "Paleidimas / Pristabdymas" mygtuką.
8. Pasibaigus džiovinimo ciklui pasigirs signalas. Indikatorius valdymo skydelyje nurodo ciklo pabaigą. Mašiną išjunkite paspausdami "Įjungimo/Išjungimo" mygtuką, atidarykite dureles ir skalbinius išimkite drabužius nedelsdami, kad jie nesusiūlamžytų. Jei mašinos neišjungsite rankiniu būdu, pasibaigus ciklui maždaug po penkiolikos minučių prietaisas išsijungs automatiškai, kad būtų taupoma energija. Atminkite, kad kai kurių modelių atveju yra galutinis vėsaus džiovinimo etapas, dėl šios priežasties drabužiai gali būti nekaršti. Jei nutrūktų elektros tiekimas, ciklui tęsti reikia paspausti "Paleidimas / Pristabdymas" mygtuką.

### Eko monitorius

Šis rodyklis rodo naudojant programą ir nustatytas parinktis suvartotos energijos lygį. Sąnaudos yra proporcingos ekrane, šalia eko monitoriaus piktogramos esančių eilučių skaičiui.

### Durelių atidarymas ciklo metu

Norint patikrinti eigą ir išimti jau sausus drabužius, džiovyklės dureles galima atidaryti bet kuriuo ciklo momentu. Tačiau, kadangi atidarius dureles džiovinimo laikas gali pailgėti, rekomenduojama viso ciklo metu dureles laikyti uždarytas, siekiant taupyti laiką ir energiją.

Uždarę dureles, 15 minučių bėgyje paspauskite Paleidimas / Pristabdymas mygtuką, kad tęstumėte mašinos veikimą. **PASTABA.** bet kokių atveju turi būti užbaigtas džiovinimo ciklas, siekiant užtikrinti, kad būtų užbaigtas kondensatoriaus automatinio valymo etapas.

## NARŠYMAS

Po esamus meniu galima naršyti mygtukais **"AUKŠTYN"** ir **"ŽEMYN"**.

- Paspauskite mygtuką , kad patvirtintumėte pasirinkimą.
- Paspauskite parinkties mygtuką šalia simbolio ◀◀ (jei yra ekrane), kad grįžtumėte į ankstesnį langą.

**Jei nebus patvirtintas joks pasirinkimas, po maždaug 10 sekundes ekranas vėl grįš prie pagrindinio lango.**

## NUSTATYMAI

Norėdami atidaryti nustatymų meniu, kelias sekundes laikykite nuspaudę atitinkamą mygtuką.

- **Kalbos pasirinkimas** rodo ekrane esamas kalbas.
- **Garsai** leidžia įjungti arba išjungti garsus (kai kurie garsai, pavyzdžiui, pranešimai apie veikimo sutrikimus, vis tiek liks aktyvūs).
- **Apšvietimas** leidžia keisti ekrano apšvietimą.
- **Nustatymų nustatymas iš naujo** leidžia atstatyti gamyklinius nustatymus. Pasirinkę nustatymą, kelias sekundes laikykite nuspaudę mygtuką .

## PRIEŽIŪROS ETIKĖTĖS





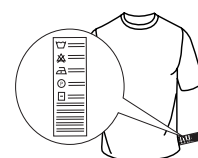













Patikrinkite drabužių etiketes, ypač tada, kai jie į džiovyklę dedami pirmą kartą. Toliau pateikiami dažniausiai pasitaikantys simboliai:

- ☐ galima dėti į džiovyklę;
- ☒ negalima džiovininti džiovyklėje;
- ☺ džiovininti aukštoje temperatūroje;
- ☹ džiovininti žemoje temperatūroje.





## PROGRAMOS

Šių programų trukmė priklauso nuo įkrovos kiekio, audinių tipo, jūsų skalbyklėje naudojamos centrifugos tipo ir nuo kitu pasirinktų papildomų parinkčių. **Modeliuose su skydelių ciklų trukmė rodoma valdymo skydelyje.** Likęs laikas nuolat stebimas ir keičiamas džiovinimo džiovinimo ciklo metu, kad būtų galima parodyti kuo geresnį matavimą. Galima parinkti - Jei visi automatiniai ciklai drabužiai yra mažiau išdžiovinoti arba labiau išdžiovinoti nei jūs norėtumėte, galite padidinti arba sumažinti džiovinimo lygį pasinaudodami specialia parinktimi.

-  **Eko medvilnė** **Maks. įkrova\***  
Standartinė medvilnės programa, tinka džiovinoti drėgnus medvilninius skalbinius. Efektyviausia programa pagal energijos sąnaudas, skirta džiovinoti medvilninius skalbinius. Energijos klasės etiketės vertės apskaičiuotos naudojant šią programą.  
**PASTABA:** jei siekiate optimalių energijos sąnaudų, naudodamiesi džiovinimo lygio parinktimi pasirinkite "Džiovin. į spintą". Jei norite padidinti džiovinimo lygį, pasirinkite "Ypat.džiovin. į spintą".
-  **Mišrūs** **Kg 2**  
Ši programa idealiai tinka kartu džiovinoti medvilninius ir sintetinius audinius.
-  **Sintetika** **Kg 4**  
Sintetinių audinių skalbinių džiovinimas.
-  **Vilna** **Kg 1**  
Skirta džiovinoti vilnonius drabužius. Prieš džiovinant rekomenduojama drabužius išversti į išvirkščią pusę. Sunkesnius kraštus, kurie vis dar liko drėgni, palikite išdžiūti natūraliai.
-  **Švelni pr.** **Kg 2**  
Gležnų audinių skalbinių džiovinimas.
-  **Spalvoti** **Kg 3**  
Programa pritaikyta švelniam spalvotų drabužių džiovinimui.
-  **Patalynė** **Maks. įkrova\***  
Medvilninių paklodžių džiovinimui.
-  **Patalynė**  
Skirta džiovinoti didelio tūrio skalbinius, pavyzdžiui vieną antklodę.
-  **Lengv. Lyginim.**  
Šio ciklo metu suminkštinamas pluoštas, todėl lengviau lyginti ir lankstyti. Jis tinka nedidelei šlapių ar sausų medvilninių ir medvilnės mišinio audinių skalbinių įkrovai. Nenaudokite vis dar šlapiems drabužiams.
-  **Daugiau Ciklų**
-  **Mikrofibra** **Kg 2**  
Švelnus mikropluošto džiovinimas.
  -  **Rankšluosčiai** **Maks. įkrova\***  
Skirta džiovinoti atsparius medvilninius drabužius, pavyzdžiui, kilpinius rankšluosčius.
  -  **Spec. Rūbai** **Kg 4**  
Specialiems sintetiniams arba medvilniniams drabužiams džiovinoti.
  -  **Pūkinės Str.** **Kg 2**  
Skirta džiovinoti pūkinės striukės ir pūkinės antklodės, atkuriant jų natūralų minkštumą (2 striukės).
  -  **Kilimėliai** **Kg 3**  
Skirta džiovinoti nedidelius vonios ar virtuvės kilimėlius. Nedžiovininkite plastikinių dalių turinčių kilimėlių, kad nekiltų gaisro pavojus.
  -  **Apatiniai Rūbai** **Kg 2**  
Skirta džiovinoti labai gležnus apatinius rūbus. Prieš džiovindami, užsekite visus kabliukus.
  -  **Pliušiniai Žaislai**  
Ciklas išlaiko pliušinių žaislų geresnę pradinę išvaizdą ir tviskėjimą. Prieš pradėdami džiovinoti, nuimkite visus priedus. Kiekviena atskira dalis negali būti sunkesnė nei 600 g.
  -  **Sportinė** **Kg 4**  
Sintetiniams arba mišriems medvilniniams drabužiams džiovinoti.
  -  **Džinsai** **Kg 3**  
Skirta džiovinoti džinsus ir atsparius medvilninius, džinsinio tipo drabužius, pavyzdžiui, kelnes ir švarkus.

 **Marškinėliai** **Kg 3**  
Ši programa yra skirta medvilniniams arba mišraus medvilnės/sintetikos audinio marškiniams.

 **Spartusis plovimas 30'** **Kg 0.5**  
Skirta džiovinoti didelių greičiu skalbimo mašinoje centrifuguotus medvilninius drabužius.

 **Atšviežinimas**  
Tai trumpa programa, skirta atšviežinti audinį ir drabužius įleidžiant gaivaus oro. Nenaudokite su vis dar drėgnais drabužiais. Galima naudoti bet kokio svorio įkrovai, tačiau ji efektyvesnė, kai drabužių mažiau. Ciklas trunka maždaug 20 minučių.

**\*MAKS. ĮKROVA 8 Kg (Sausas veļas ielāde)**

## PARINKTYS

Šiais mygtukais pasirinktą programą galite pritaikyti pagal savo poreikius.

Ne visas parinktis galima rinktis su visomis programomis. Kai kurios parinkties gali būti netinkamos naudoti su jau nustatytais anksčiau; jei taip, apie tai bus pranešta signalu ir (arba) mirksinčiais indikatoriais. Jei parinktį galima rinktis, parinkties indikatorius liks šviesti. Programa gali išlaikyti tam tikras ankstesnio džiovinimo ciklo metu parinktas parinktis.

 **Džiovinimo lygis**  
Kelis kartus paspauskite atitinkamą mygtuką ir nustatykite kitą drabužių likutinės drėgmės lygį. Ekране bus rodomas pasirinktas lygis. Jei kelias sekundes nieko nedarysite, ekranas sugrįš į pagrindinį meniu.

 **Džiovinimo lyginimui:** labai gležnų audiniai džiovinimas. Skalbinius lengviau išlyginsite iškart pasibaigus ciklui.

 **Džiovinimas pakabinimui:** švelniems drabužiams skirtas lygis; jie parengti pakabinimui.

 **Džiovin. į spintą:** baltinius galima sulankstyti ir padėti į spintą.

 **Ypat. džiovin. į spintą:** naudojama drabužiams, kurie ciklo pabaigoje bus mūvimi.

 **Džiovinimo laikas**  
Su šia parinktimi galima pasirinkti džiovinimo trukmę. Kelis kartus paspauskite atitinkamą mygtuką, kad nustatytumėte pageidaujamą džiovinimo laiką. Valdymo skydelyje indikatorius rodo pasirinktą laiką.

 **Starto atidėjimas**  
Su šia parinktimi galima nustatyti delsą palyginus su ciklo pradžia. Kelis kartus paspauskite atitinkamą mygtuką, kad nustatytumėte pageidaujamą delsą. Pasiekę didžiausią galimą pasirinktą laiką ir dar kartą paspaudę mygtuką, parinktį atstatysite. Valdymo skydelyje indikatorius rodo pasirinktą laiką. Nuspaudus mygtuką "Paleidimas/Pristabdymas": įrenginys nurodo, kiek laiko liko iki ciklo įsijungimo.

 **FreshCare+**  
Jei pasibaigus ciklui skalbinius paliksite būgne, juose gali pradėti daugintis bakterijos. Ši parinktis padeda to išvengti, nes kontroliuojama temperatūra ir švelniai sukamas būgnas. Tai tęsiama iki 6 val. nuo ciklo pabaigos. Šis nustatymas išlaikomas ankstesnio ciklo atmintyje. Jei šį nustatymą naudosite kartu su paleidimo atidėjimo funkcija, šios fazės metu periodiškai sukant būgną bus vykdoma apsauga nuo susiglamžymo.

 **Spartusis plovimas**  
Įjungiamas spartesnis džiovinimas.

 **Mygtukai blokuoti**  
Su šia parinktimi daugiau nebus galima naudoti jokių įrenginio valdiklių, išskyrus mygtuką "Įjungta/Išjungta"

Kai įrenginys įjungtas:

- norint suaktyvinti parinktį, reikia laikyti mygtuką nuspaustą tol, kol įsijungia atitinkamas indikatorius.
- norint išjungti parinktį, reikia laikyti mygtuką nuspaustą tol, kol išsijungia atitinkamas rodiklis.

Jei ši parinktis buvo pasirinkta ankstesnio džiovinimo metu, ji išlieka atmintyje.

 **Ciklo Pab. Signalas**  
Su šia parinktimi suaktyvinamas ilgesnis garso signalas ciklo pabaigoje. Suaktyvinkite jį, jei nesate tikri, ar girdite įprastą garso ciklo pabaigoje. Nuspaudus parinkties mygtuką, jį galima įjungti arba išjungti mygtukais **AUKŠTYN** ir **ŽEMYN**. Paspauskite mygtuką

Kad patvirtintumėte. Jei ši parinktis buvo pasirinkta ankstesnio džiovinimo metu, ji išlieka atmintyje.

**Ciklo Parinktys**

Šiuo mygtuku galite pasiekti toliau nurodytų parinkčių meniu. Per parinktis slinkite mygtukais **AUKŠTYN** ir **ŽEMYN**, tada pasirinkimą patvirtinkite paspausdami mygtuką .

• **Švelnus**

Skalbiniai apdorojami dar švelniau ir džiovinami žemesnėje temperatūroje.

• **Nesuglamžyti**

Pasirinkus šią parinktį atliekami specialūs būgno pasukimai, kad drabužiai nesusipainiotų ir nesusiraizgytų tarpusavyje. Ji geriausiai veikia naudojant nedidelę įkrovą.

**VALYMAS IR TECHNINĖ PRIEŽIŪRA**

**PERSPĖJIMAS: Valydami ir atlikdami priežiūros darbus džiovyklę atjunkite nuo maitinimo.**

**Vandens bako ištuštinimas po kiekvieno ciklo (žr. A paveikslą).**

Ištraukite indą iš džiovyklės iš išpilkite jį į kriauklę arba į kitą išleidimo indą bei vėl teisingai jį įstatykite. Nenaudokite džiovyklės, jei prieš tai neįdėsite indo.

**Pagrindinio durų filtro valymas po kiekvieno ciklo (žr. B paveikslą).**

Ištraukite pagrindinį durelių filtrą ir išvalykite jį pašalindami pūkus nuo filtro paviršiaus po tekančiu vandeniu ar siurbliu.

**Papildomo durų filtro valymas įsijungus atitinkamam indikatoriui (žr. C paveikslą).**

Ištraukite papildomą durų filtrą ir išvalykite visas jo dalis nuplaudami po tekančiu vandeniu arba išsiurbdami dulkių siurbliu.

**Užsikimšę filurai – išvalykite abu durelių filtrus (žr. B ir C pav.).**

**Kad prietaisas veiktų optimaliai, prieš vėl įdėdami į vietą išdžiovinkite visus filtrus.**

**Nenaudokite džiovyklės, jei prieš tai neįdėsite filtro.**

**Filtrai yra pagrindinės džiovinimo sudėtinės dalys. Jų funkcija – surinkti džiovinimo metu susikaupusius pūkus. Tuo atveju, jei filurai užsikimšę, oro srautas džiovyklėje žymiai sumažėtų: džiovinimo laikas pailgėja, suvartojama daugiau energijos ir galima sugadinti džiovyklę. Jei šių veiksmų neatliksite teisingai, džiovyklė gali neišjungti.**

PASTABA. Išvalius filtrus, atitinkamas indikatorius lieka šviesti; tai yra įprasta, jis užges, kai pradėsite naują džiovinimo ciklą.

**Automatinis plovimas**

Šio modelio apatinis filtras prižiūrimas automatiškai. Džiovyklė išplauna jį tada, kai jutikliai apie tai praneša. Šiuo atveju mašina ir toliau veikia net jei džiovinimo ciklas baigiasi. Indikatorius valdymo skydelyje nurodo, kad reikia atlikti priežiūros darbus. Šio etapo metu įrenginio neišjunkite.

**Būgninės džiovyklės valymas**

- Išorėje esančios metalinės, plastikinės ir guminės detalės gali būti valomos drėgna šluoste.
- Priekines oro įsiurbimo groteles reguliariai (kas 6 mėn.) nusiurbkite siurbliu, kad pašalintumėte susikaupusius pūkus ar dulkes. Be to, dažnai nusiurbkite susikaupusius pūkus nuo filtrų srities.
- Nenaudokite skiediklių ir šveičiamųjų priemonių.

**PERVEŽIMAS IR NAUDOJIMAS**

Niekada nekelkite džiovyklės suėmę už viršutinės dalies krašto.

1. Atjunkite džiovyklę nuo maitinimo.
2. Visiškai ištuštinkite vandens talpyklą.
3. Patikrinkite, ar tinkamai uždarytos durelės ir vandens talpykla.

Energijos suvartojimas			
Režimas – išjungta (Po) vatai	0.33		
Režimas – palikta įjungta (PI) vatai	2.00		
Programos	Kg	kWh	Minutės
Eko Medvilnė* <input type="checkbox"/>	8	1.49	190
Eko Medvilnė <input type="checkbox"/>	4	0.78	115
Sintetika	4	0.50	78

\* Energijos vartojimo duomenų etiketėje nurodoma programa yra skirta džiiovinti normalius medvilninius drabužius ir ši programa efektyviausia atsižvelgiant į medvilninių drabužių energijos sąnaudas. (Standartinė/pradinė numatytoji sąranka).

**Šilumos siurblio sistema**

Šilumos siurblio hermetiškai uždarytame bloke yra šiltnamio efektą sukeliančių dujų. Šiame sandariame bloke yra 0.43 kg dujų R134a. GWP = 1430 (1 t CO<sub>2</sub>).

**GAMINIO APRAŠYMAS**

1. Vandens bakas (A)
2. Oro tiekimas
3. Durų filtras: pagrindinis (B), papildomas (C)

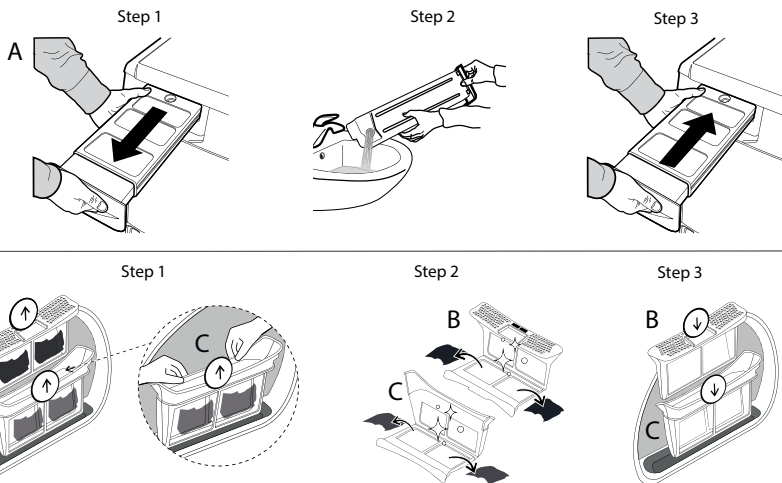
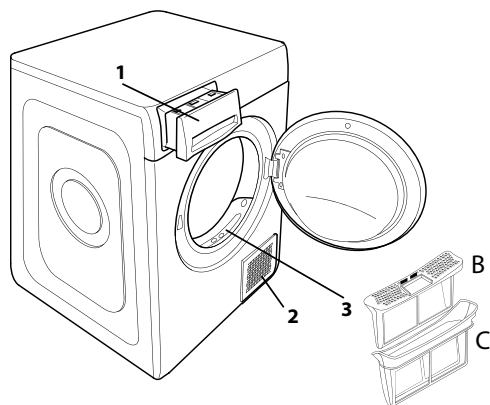

Įvykus veikimo sutrikimui, prieš kreipdamiesi į pagalbos tarnybą, peržiūrėkite toliau esančią lentelę. Sutrikimai dažnai yra nedideli ir gali būti išsprędžiami per kelias minutes.

Sutrikimas	Galima priežastis	Sprendimas
Džiovinimo trukmės labai ilgos.	Neatlikta tinkama priežiūra.	Žr. skyrių „Valymas ir techninė priežiūra“ ir atlikite aprašytus veiksmus.
	Drabužiai per daug šlapi.	Atlikite plovimo ciklą su didesnėmis centrifugavimo apsukomis, kad pašalintumėte kiek įmanoma daugiau vandens.
	Patalpos temperatūra.	Džiovinimo trukmė gali būti ilgesnė, jei patalpos temperatūra nepatenka į 14–30 °C temperatūros diapazoną.
	Nustatyta programa, džiovinimo trukmė ir (arba) lygis nėra tinkami į džiovyklę įdėtam skalbinių tipui ir kiekiui.	Žr. skyrių apie programos ir parinktys, kad rastumėte įkrovos tipui tinkamiausią programą ir parinktį.
	Džiovyklė gali būti perkrauta.	Žr. programos skyrių, kad patikrintumėte kiekvienai programai tinkamą didžiausią įkrovą.
Džiovyklė neįsijungia.	Įjungta/Išjungta mygtukas nebuvo paspaustas.	Paspauskite Įjungta/Išjungta mygtuką.
	Kištukas nėra įkištas į elektros lizdą.	Įkiškite kištuką į elektros lizdą.
	Elektros lizdas sugedęs.	Pabandykite į tą patį lizdą įkišti kitą elektros prietaisą. Nenaudokite į lizdą įkišamų elektrinių prietaisų kaip adapterių ar ilgutuvų.
	Dingo elektros srovė.	Palaukite, kol bus atnaujintas elektros tiekimas, tada pririnkus vėl įjunkite saugiklį.
Džiovyklė neįsijungia.	Netinkamai uždarytos durelės.	Uždarykite dureles.
	Nustatyta ciklo įjungimo delsa.	Įrenginiuose su šia funkcija: palaukite nustatytos delsos pabaigos arba išjunkite įrenginį, kad nustatytumėte iš naujo. Žr. skyrių „Parinktys“.
	Nebuvo nuspaustas mygtukas „Paleidimas / Pristabdymas“ programai įjungti.	Paspauskite mygtuką „Paleidimas / Pristabdymas“.
	Įrenginiuose su mygtukų blokavimo funkcija buvo įjungta ši parinktis.	Žr. skyrių „Parinktys“. Jei pasirinktas mygtukų užraktas, išjunkite jį. Išjungus mašiną ši parinktis nebus išjungta.
Pasibaigus ciklui drabužiai yra šlapi.	Per mažai skalbinių.	Automatinė programa nenustatė reikiamos galutinės drėgmės, todėl džiovyklė užbaigė programą ir sustojo. Tokiu atveju rekomenduojame pasirinkti papildomą trumpą džiovinimo laiką arba (jei yra) parinktį „extra dry“.
	Didelis drabužių kiekis arba sunkesni audiniai.	Džiovinimo lygis gali būti keičiamas pagal pageidaujamą sausumą. Jei drabužius ketinate dėvėti iš karto, rekomenduojame rinktis parinktį „Ypat.džiovi.spintą“.
	Džiovinimo ciklas buvo pristabdytas, o tada vėl paleistas 15 minučių bėgyje, dėl to mašina išsijungė.	Džiovinimo ciklas turi būti nustatytas dar kartą ir paleistas iš naujo.
	Galbūt nutrūko energijos tiekimas ir dėl to mašina išsijungė	Džiovinimo ciklas turi būti nustatytas dar kartą ir paleistas iš naujo.
<b>Indikatoriai dega arba mirksi</b>		
<b>Vandens bakas</b>	Vandens bakas pilnas.	Ištuštinkite vandens baką. Žr. skyrių „Valymas ir techninė priežiūra“.
<b>Durų filtras</b>	Įrenginiui veikti reikalingo oro srauto sutrikimas.	Išvalykite durų filtrą ir patikrinkite, ar oro tiekimas laisvai teka. Jei šie veiksmai nebus atlikti teisingai, džiovyklė galima sugadinti. Žr. skyrių „Valymas ir techninė priežiūra“.
<b>Apatinis filtras*</b>	Apatinį filtrą reikia išvalyti.	Išvalykite apatinį filtrą. Žr. skyrių „Valymas ir techninė priežiūra“.
Rodomas veržliarakčio simbolis reiškia sutrikimą.	Įrenginio jutikliai aptikimo sutrikimą.	Išjunkite džiovyklę ir išjunkite ją iš elektros tinklo. Iš karto atidarykite dureles ir ištraukite skalbinius, kad karštis galėtų išsisklaidyti. Palaukite maždaug 15 minučių. Vėl prijunkite džiovyklę prie elektros tinklo, įdėkite baltinius ir vėl įjunkite džiovinimo ciklą. <b>Jei problema išlieka, kreipkitės į pagalbos tarnybą ir nurodykite ekrane mirksinčias raides ir numerius. Pavyzdžiui, F3 ir E2.</b>

\*Pastaba: kai kurie modeliai turi automatinio plovimo funkciją; jei nėra apatinio filtro, žiūrėkite skyrių „Valymas ir techninė priežiūra“.

**Informaciją apie įmonės politiką, standartinę dokumentaciją, informaciją apie atsarginių dalių užsakymą ir papildomą informaciją galite rasti atlikdami toliau nurodytus veiksmus:**

- Naudojant QR kodą savo prietaise
- Apsilankydami mūsų tinklalapyje [docs.whirlpool.eu/docs](https://docs.whirlpool.eu/docs) ir [parts-selfservice.europeanappliances.com](https://parts-selfservice.europeanappliances.com)
- Arba **kreipdamiesi į techninės priežiūros centrą** (žr. telefono numerius garantijos lankstinuke). Kreipiantis į techninės priežiūros centrą būtina pateikti gaminio duomenų plokštelėje nurodytus kodus.

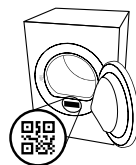



## PALDIES, KA IEGĀDĀJĀTIES WHIRLPOOL IZSTRĀDĀJUMU.

Lai saņemtu pilnvērtīgu palīdzību, lūdzu, reģistrējiet savu ierīci vietnē [www.whirlpool.eu/register](http://www.whirlpool.eu/register)



Pirms ierīces lietošanas rūpīgi izlasiet drošības instrukciju.



**LAI SAŅEMTU SĪKĀKU INFORMĀCIJU, LŪDZAM NOSKENĒT UZ JŪSU IERĪCES ESOŠO KVADRĀTKODU.**

## VADĪBAS PANELIS

- 1 Programmu pārslēgs
- 2 Ieslēgšanas/Izslēgšanas
- 3 Sākt/Pauze

### Izvēlnes pogas

- 4 FreshCare+
- 5 Cikla Beigu Brīd.
- 6 Ātrais
- 7 Cikla Opcijas (ilgāk piespiežot: lestatījumi)
- 8 Lest. Sausuma pakāpi
- 9 Žāvēšanas laiks
- 10 Atlikt startu

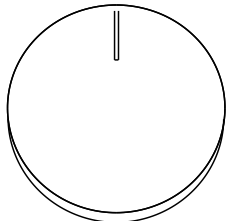

1

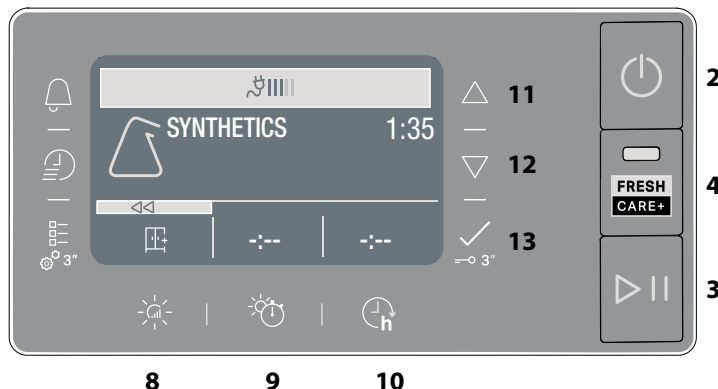

### Navigācijas pogas un taustiņu bloķēšana

- 11 UZ AUGŠU
- 12 UZ LEJU
- 13 APSTIPRINĀT  (ilgāk piespiežot: Taustiņi bloķēti)

## INDIKATORI

**Cikla fāzes:** ☀ Žāvēšana - 🛑 Atdzišana

🚰 Iztukšot ūdens tvertni - 🧼 Iztīriet sekundāro filtru - 🧼 Aizsērējuši filtri - 🧼 Automātiskā Attīrīšana - 🧼 Ekomonitors

Konsultēt sadaļu Problēmu novēršana: 🛠 Bojājums ziņot par kļūmi

## PIRMĀ LIETOŠANAS REIZE

Pirmo reizi ieslēdzot ierīci, vadības panelis automātiski atvērs valodas iestatīšanas izvēlni. Taustiņi **UZ AUGŠU** un **UZ LEJU** ir paredzēti, lai skatītu mašīnā pieejamās valodas. Nospieci taustiņu , lai apstiprinātu. Mašīnu nevar izmantot, ja netiek atlasīta valoda. Tāpat pārlicinieties, vai ūdens tvertne ir ievietota pareizi. Lai nodrošinātu pareizu darbību, žāvētājs ir jāuzstāda telpā ar 5–35 °C gaisa temperatūru.

Pirms žāvētāja lietošanas pārlicinieties, ka ierīce ir atradusies vertikālā stāvoklī vismaz 6 stundas. Ja vēlaties mainīt durvju atvēršanas virzienu, sazinieties ar Klientu apkalpošanas dienestu. (tālruna numurs norādīts garantijas grāmatiņā).

## IKDIENAS LIETOŠANAS NORĀDĪJUMI

Šādi rīkojieties, jūsu iekārta darbosies **VISLABĀK:**

- **neizmirstiet iztukšot ūdens tvertni pēc katra žāvēšanas cikla.**

- **neizmirstiet iztīrīt filtrus pēc katra žāvēšanas cikla.**

**Skatiet nodaļu "Kopšana un apkope".**

1. Pievienojiet žāvētāju elektroapgādes tīkla kontaktligzdai.
2. Atveriet durvis un ielieciet apģērba gabalus; vienmēr skatiet norādījumus uz aogērbas etiķetēm un maksimālo svaru, kas norādīts programmas sadaļā. Iztukšojiet kabatas. Pārlicinieties, vai apģērba gabali neieķeras starp durvīm un/vai durvju filtru. Neievietojiet slapjus, pilnšos apģērba gabalus. Nežāvējiet lielus, ļoti apjomīgus priekšmetus. Lai žūšana notiktu optimāli, apģērbi ir jāliek pa vienam.
3. Aizveriet durvis.
4. Nospiediet "lēgts/Izslēgts" taustiņu.
5. Izvēlieties vispiemērotāko programmu atbilstoši ievietotajam audumu veidam.
6. Atlasiet opcijas (ja nepieciešams).
7. Nospiediet taustiņu "Palaišanas / Pauzes", lai sāktu žāvēšanu.
8. Žāvēšanas cikla beigās nopiktēs signāls. Indikators vadības panelī signalizēs par cikla pabeigšanu. Izslēdziet mašīnu, nospiežot "Izslēgšanas/Izslēgšanas" taustiņu, atveriet durvis un nekavējoties izņemiet apģērbus, lai nepieļautu kroku veidošanos.

Ja mašīna netiek izslēgta manuāli, apmēram stundas ceturksni pēc cikla beigām ierīce izslēdzas automātiski, lai taupītu enerģiju.

Ņemiet vērā, ka dažos modeļos noslēgumā notiek dzesēšana, tāpēc audums var nebūt karsts.

Elektroenerģijas padeves pārtraukuma gadījumā nepieciešams nospiegt taustiņu "Sākt/Pauze", lai atsāktu ciklu.

### Ekomonitors

Šis indikators parāda enerģijas patēriņa līmeni atbilstoši iestatītajai programmai un opcijām. Patēriņš ir proporcionāls displejā pie ekomonitors ikonās redzamajām līnijām.

### Durvju atvēršana cikla laikā

Cikla laikā žāvētāja durvis var atvērt jebkurā laikā, lai pārbaudītu procesa norisi un izņemtu jau izžāvētos apģērbus. Taču durvju atvēršana var pagarināt žāvēšanas laiku, tāpēc iesakām visa cikla laikā turēt durvis aizvērtas, lai taupītu laiku un enerģiju. Kad durvis ir aizvērtas, 15 minūšu laikā nospiediet pogu "Palaišanas / Pauzes", lai mašīna atsāktu darboties. **PIEZĪME.** Žāvēšanas cikls jebkurā gadījumā ir jāpabeidz, lai nodrošinātu, ka tiek pabeigta kondensētāja automātiskā tīrīšana.

## NAVIGĀCIJA

Pogas **"UZ AUGŠU"** un **"UZ LEJU"** ir paredzētas, lai pārvietotos pieejamajās izvēlnēs.

Nospiediet taustiņu , lai apstiprinātu atlasī.

Nospiediet opciju pogu ar simbolu <<, ja tā ir pieejama displejā, lai atgrieztos iepriekšējā ekrānā.

**Ja atlase netiek apstiprināta, pēc aptuveni 10 sekundēs displejs pāriet atpakaļ uz galveno ekrānu.**

## IESTATĪJUMI

Lai piekļūtu iestatījumu izvēlnei, turiet attiecīgo pogu nospiestu vairākas sekundes.

- Opcija **"Iestatīt valodu"** displejā parāda pieejamās valodas.
- Opcija **"Skaņas"** ļauj iespējot vai atspējot skaņas (dažas skaņas, piemēram, brīdinājumi, vienmēr paliks aktīvas).
- Opcija **"Spilgtums"** ļauj regulēt displeja spilgtumu.
- Opcija **"Rūpnīcas noklusējuma iestatījumi"** ļauj atiestatīt noklusējuma iestatījumus. Pēc iestatījuma atlases dažas sekundes turiet nospiestu taustiņu .

## APĢĒRBU KOPŠANAS ETIĶETES

Pārbaudīt apģērba kopšanas etiķetes, it īpaši, ievietojot tos pirmo reizi veļas žāvētājā. Biežāk izmantotie simboli:

- ☐ drikst žāvēt veļas žāvētājā.
- ☒ nežāvēt veļas žāvētājā.
- ☉ žāvēt augstā temperatūrā.
- ☉ žāvēt zemā temperatūrā.

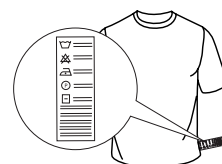

## PROGRAMMAS

Programmu ilgums ir atkarīgs no slodzes lieluma, auduma veida, no Jūsu izmantotās veļas mašīnas centrifūgas apgrieziena ātruma un no papildus opciju iestatījumiem.

**Modeļiem ar displeju cikla ilgums parādās uz vadības paneļa.** Žāvēšanas cikla laikā atlikušais ilgums tiek nepārtraukti kontrolēts un atjaunināts, tādējādi uzrādot pēc iespējas labāko prognozi. Lietošanas iespēja — ja visa veļa automātiskajos ciklos pastāvīgi ir mazāk sausa vai sausāka, nekā vēlaties, varat palielināt vai samazināt sausuma līmeni, izmantojot konkrētu iespēju.

**Eko kokvilna** **Maks. slodze\***  
Standarta kokvilnas programma ir piemērota vidēji mitras kokvilnas veļas žāvēšanai. Enerģijas patēriņa ziņā visefektīvākā programma kokvilnas veļas žāvēšanai. Enerģētikas datu etiķetē norādītās vērtības ir balstītas uz šo programmu.

**PIEZĪME:** lai optimāli izmantotu enerģiju, atlasiet iespēju "Gatavs atvilktnei", lietojot sausuma līmeņa opciju. Lai palielinātu sausuma līmeni, atlasiet iespēju "Īpaši sauss").

**Jaukts** **Kg 4**  
Šī programma ir vispiemērotākā, lai žāvētu kopā gan kokvilnas, gan sintētisku materiālu veļu.

**Sintētika** **Kg 4**  
Sintētisku materiālu veļas žāvēšanai.

**Vilna** **Kg 1**  
Vilnas apģērbi žāvēšanai. Pirms žāvēšanas ieteicams apģērbi izgriezt uz kreiso pusi. Ja apģērba biežākās apmales vēl jo projām šķiet mitras, tad atstāt apģērbi izžūt dabiskā veidā.

**Delikāta auduma apģērbs** **Kg 2**  
Smalkveļas žāvēšanai, kam nepieciešama saudzīga apstrāde.

**Krāsaini apģērbi** **Kg 3**  
Saudzīga žāvēšanas programma piemērota krāsainiem apģērbiem.

**Gultas veļa** **Maks. slodze\***  
Kokvilnas palagu žāvēšanai.

**Sega**  
Liela apjoma veļas, piemēram vienas biezas segas, žāvēšanai.

**Viegli Gludināma**  
Šis cikls padara šķiedras elastīgas, nodrošinot vieglāku gludināšanu un locīšanu. Piemērots nelielam apjomam mitras vai sausas kokvilnas un jauktas kokvilnas audumu. Nelietojiet slapjiem apģērbiem gabaliem.

**Vairāk ciklu**

• **Mikrošķiedra** **Kg 2**  
Delikāta mikrošķiedras izstrādājumu žāvēšana.

• **Dvieļi** **Maks. slodze\***  
Izturīgi kokvilnas izstrādājumu, piemēram frotē dvieļu, žāvēšanai.

• **Darba Apģērbs** **Kg 4**  
Sintētikas vai kokvilnas auduma darba apģērbi žāvēšanai.

• **Dūnu Jakas** **Kg 2**  
Jaku ar spalvu pildījumu un dūnu jaku žāvēšanai, saglabājot to dabīgo mīkstumam (2 jakas).

• **Paklāji** **Kg 3**  
Maza izmēra vannas istabas vai virtuves paklāji žāvēšanai. Nežāvēt paklājus ar plastmasas detaļām, pastāvīgai aizdegšanās riskam.

• **Apakšveļa** **Kg 2**  
Ļoti smalkas apakšveļas žāvēšanai. Pirms žāvēšanas aizķēt visas aizdares detaļas.

• **Pliša Rotallietas**  
Šis cikls ir vispiemērotākais pliša rotallietu sākotnējā izskata un spožuma saglabāšanai. Pirms žāvēšanas noņemiet visus papildu aksesuārus. Katra atsevišķa priekšmeta svars nedrīkst pārsniegt 600g.

• **Sporta apģērbs** **Kg 4**  
Sintētikas vai jaukta kokvilnas auduma sporta apģērbi žāvēšanai.

• **Džinsi** **Kg 3**  
Džinsi un izturīga kokvilnas auduma apģērbi, piemēram bikses un jakas, žāvēšanai.

**Krekli** **Kg 3**  
Šī programma ir paredzēta kokvilnas vai kokvilnas/sintētikas krekli žāvēšanai.

**Ātrais 30'** **Kg 0.5**  
Spēcīgā centrifūgā izgrieztu kokvilnas apģērbi žāvēšanai.

**Atsvaidzināšana**  
Ātra programma, kas paredzēta auduma šķiedru atsvaidzināšanai, pateicoties vēsa gaisa plūsmai. Neizmantojot slapja apģērba žāvēšanai. Šo programmu var izmantot pie jebkāda apjoma slodzes, bet rezultāts būs labāks pie mazas slodzes. Cikls ilgst aptuveni 20 minūtes.

**\*MAKS. SLODZE 8 Kg (Sausas veļas ielāde)**

## OPCIJAS

Šīs taustiņi ļauj jums personalizēt atlasītās programmas atbilstoši savām vajadzībām. Ne visas opcijas ir pieejamas visām programmām. Dažas opcijas var būt nesaderīgas ar tām, kuras iestatījāt iepriekš; ja tā ir, par to informēs skaņas signāls un/vai mirgojoši indikatori. Ja opcija ir pieejama, deģis opcijas indikatora. Programma var saglabāt atsevišķas opcijas, kas atlasītas iepriekšējiem žāvēšanas cikliem.

**Iest. sausuma pakāpi**  
Vairākkārt nospiediet attiecīgo pogu, lai iegūtu dažādus uz apģērba atlikušā mitruma līmeņus. Displejā tiek norādīts atlasītais līmenis. Pēc dažām sekundēm, kad nav veikta neviena darbība, displejs atgriežas galvenajā izvēlnē.

**Gatavs gludināšanai:** ļoti saudzīga žāvēšana. Apģērbus varēs daudz vieglāk izgludināt uzreiz pēc žāvēšanas.

**Sauss:** līmenis, kas speciāli paredzēts delikāta apģērba žāvēšanai; veļa gatava uzkāšanai uz pakaramā.

**Gatavs atvilktnei:** veļa ir gatava locīšanai un ievietošanai skapī.

**Īpaši sausa veļa:** apģērbiem, ko paredzēts valkāt tūlīt pēc žāvēšanas cikla beigām.

**Žāvēšanas laiks**  
Šī opcija ļauj izvēlēties žāvēšanas laika ilgumu. Vairākkārt nospiediet attiecīgo taustiņu, lai iestatītu vēlamo žāvēšanas laiku. Vadības panelī esošais indikators uzrāda izvēlēto laiku.

**Atlikt startu**  
Šī opcija paredzēta, lai iestatītu žāvētāja palaišanu pēc cikla sākuma. Vairākkārt nospiediet attiecīgo taustiņu, lai izvēlētos vēlamo starta atlikšanas laiku. Pēc tam, kad ir sasniegts maksimāli paredzētais atlikšanas laiks, atkārtoti nospiediet opcijas taustiņu, lai atsāktu opcijas iestatīšanu. Vadības panelī esošais indikators uzrāda izvēlēto laiku. Pēc tam, kad ir nospiesta "Sākt/Pauze" poga, iekārta uzrāda līdz starta sākumam atlikušo laiku. Durvju atvēršanas gadījumā, pēc to aizvēršanas, nepieciešams atkārtoti nospiediet taustiņu "Sākt/Pauze".

**FreshCare+**  
Ja veļa tiek atstāta trumulī, kad cikls ir pabeigts, tajā var savairoties baktērijas. Šī opcija palīdz to novērst, kontrolējot temperatūru un saudzīgi rotējot trumuli. Tas turpinās līdz 6 stundām pēc cikla beigām. Šis iestatījums paliks iepriekšējā cikla atmiņā. Ja tas tiek izmantots kopā ar atlikt startu, šajā posmā tiks veikta kroku novēršana ar periodisku trumuļa rotāciju.

**Ātrais**  
Nodrošina ātrāku žāvēšanu.

**—o Taustiņi bloķēti**  
Šī opcija bloķē visas iekārtas komandas, izņemot "Ieslēgšanas/Izslēgšanas" pogu.

Kad žāvētājs ir ieslēgts:  
• lai aktivizētu opciju, turēt nospiešta taustiņu līdz attiecīgais indikators ieslēdzas.

• Lai deaktivizētu opciju, turēt nospiešta taustiņu līdz attiecīgais indikators izslēdzas.  
Šī opcija, ja iestatīta iepriekšējā žāvēšanas cikla laikā, tiek saglabāta iekārtas atmiņā.

**Cikla Beigu Brīd.**  
Šī iespēja cikla beigās aktivizē ilgstošu skaņas signālu. Iespējot to, ja nezina, vai cikla beigās dzirdēsiet parasto skaņas signālu. Pēc iespējas pogas nospiešanas to var iespējot vai atspējot, izmantojot taustiņus **UZ AUGŠU** un **UZ LEJU**. Nospieci taustiņu , lai apstiprinātu. Šī iespēja tiek saglabāta atmiņā, ja tā ir atlasīta iepriekšējās žāvēšanas laikā.

**☐— Cikla Opcijas**

☐— Šī poga nodrošina piekļuvi tālāk norādīto opciju izvēlei. Ritiniet opcijas, izmantojot taustiņus "UZ AUGŠU" un "UZ LEJU" un nospiediet  taustiņu, lai apstiprinātu atlasīti.

• **Maigs**

Nodrošina rūpīgāku veļas apstrādi, samazinot žāvēšanas temperatūru.

• **Bez Mērcēšanas**

Šī opcija nodrošina īpašu trumuļa kustību, kas samazina jūsu apģērba sapīšanas un samezgļošanas. Tā nodrošina vislabākos rezultātus, lietojot ar mazākām ielādēm.

**TĪRĪŠANA UN APKOPE**

**BRĪDINĀJUMS:** tīrīšanas un apkopes procedūru laikā atvienojiet žāvētāju no elektrotīkla.

**Ūdens tvertnes iztukšošana pēc katra cikla (skat. A attēlu).**

Izņemiet žāvētāja ūdens tvertni un izlejiet izlietnē vai kādā citā notekūdeņu caurulē, pēc tam atkal ielieciet pereiži žāvētājā. Nelietojiet žāvētāju pirms neesat ielikuši atpakaļ ūdens tvertni tai paredzētajā vietā.

**Primārā durvju filtra tīrīšana pēc katra cikla (skat. B attēlu).**

Izvelciet primāro durvju filtru ārā un tīriet to zem tekoša ūdens vai, izmantojot putekļu sūcēju un noņemot plūksnas no filtra virsmas.

**Sekundārā durvju filtra tīrīšana, kad ieslēdzas attiecīgais indikators (skat. C attēlu).**

Izņemiet sekundāro durvju filtru un attīriet visas tā detaļas no iespējamām pūkām un diegiem, mazgājot to tekošā ūdenī vai izsūcot ar putekļsūcēju.

**Aizsērējuši filtri – iztīriet abus durvju filtrus (skat. B att., C att.).**

**Optimālam sniegunam nožāvējiet visus filtrus pirms to ievietošanas atpakaļ.**

**Nelietojiet žāvētāju pirms neesat ielikuši atpakaļ visus filtrus tiem paredzētajās vietās.**

**Filtri ir būtiska žāvētāja sastāvdaļa. To funkcija ir uztvert pūkas, kas veidojas žāvēšanas laikā. Ja filtri ir nosprostoti, tas ievērojami ietekmē gaisa cirkulāciju žāvētājā, palielinot žāvēšanas laiku un elektroenerģijas patēriņu, kā arī var radīt žāvētāja bojājumus. Ja šīs darbības netiek izpildītas pareizi, žāvētājs varētu nedarboties.**

**PIEZĪME.** Pēc filtru tīrīšanas attiecīgais indikators turpina degt; tas ir normāli, indikators pārstās degt, kad sāksit jaunu žāvēšanas ciklu.

**Automātiskā Attīrīšana**

Šī modeļa apakšējā filtra apkope notiek automātiski. Žāvētājs veic tīrīšanu, kad sensori ziņo par nepieciešamību. Šajā gadījumā iekārta turpina darboties, neraugoties uz to, ka žāvēšanas cikls ir beidzies. Indikators uz vadības paneļa parādīs, ka notiek apkope. **Neizslēdziet iekārtu šīs fāzes laikā.**

**IZSTRĀDĀJUMA APRAKSTS**

1. Ūdens tvertne (A)
2. Gaisa ievades eja
3. Durvju filtri: primārais (B), sekundārais (C)

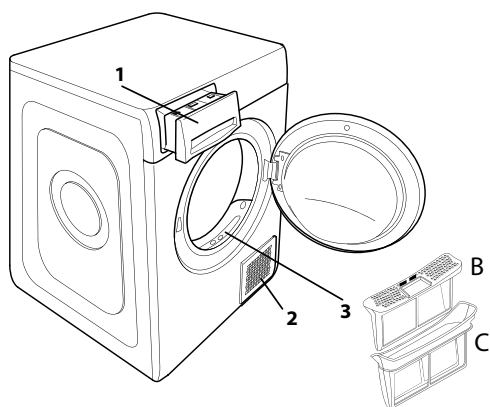

**Žāvētāja tīrīšana**

- Ārējās metāla, plastmasas un gumijas daļas var tīrīt ar mitru drānu.
- Regulāri tīriet priekšējo gaisa ieplūdes resti (ik pēc 6 mēnešiem) ar putekļu sūcēju, lai iztīrītu sakrājušās plūksnas, pūkas un putekļus. Turklāt tikpat bieži tīriet sakrājušās plūksnas filtru zonā, izmantojot putekļu sūcēju.
- Nelietojiet šķīdinātājus vai abrazīvus līdzekļus.

**PĀRVADĀŠANA UN APSTRĀDE**

Nekad neceliet žāvētāju, sverot aiz tā augšējās virsmas.

1. Atvienojiet žāvētāju no strāvas.
2. Pilnīgi iztukšojiet ūdeni no ūdens tvertnes.
3. Pārliecinieties, vai durvis un ūdens tvertne ir aizvērti pareizi.

Enerģijas patēriņš			
Izslēgtā režīmā (Po) W	0.33		
Ieslēgtā režīmā (Pl) W	2.00		
Programmas	Kg	kWh	Minūtes
Eko Medvilnē* <input type="checkbox"/>	8	1.49	190
Eko Medvilnē <input type="checkbox"/>	4	0.78	115
Sintētika	4	0.50	78
*Enerģijas datu etiķetes atsaucies programma, šī programma ir piemērota normālu kokvilnas apģērba žāvēšanai un ir visefektīvākā attiecībā uz enerģijas patēriņu. (Standarta konfigurācija/sākotnēji iestatīta).			

**Siltumsūkņa sistēma**

Siltumsūknis satur siltumnīcas efektu izraisošas gāzes, kas atrodas hermētiski noslēgtā vienībā. Šī noslēgtā vienība satur 0.43 kg gāzi R134a. GWP = 1430 (1t CO<sub>2</sub>).

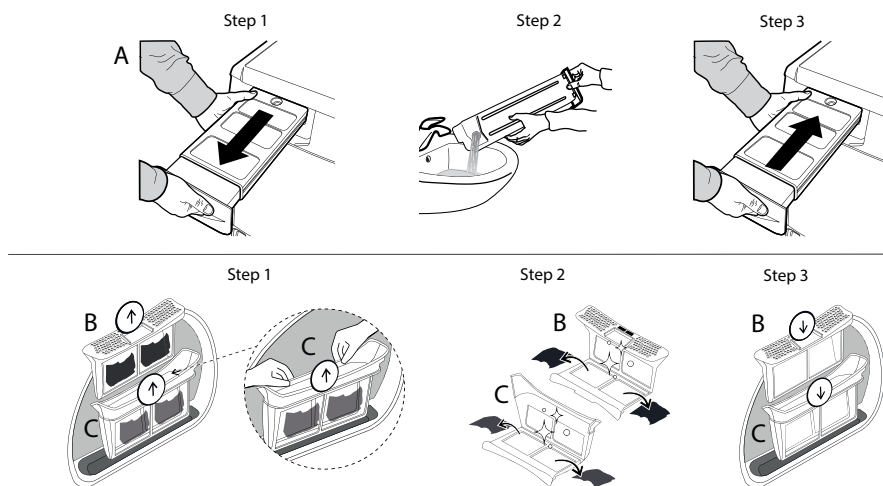

Ja rodas iekārtas darbības traucējumi, pirms sazināties ar Klientu apkalpošanas dienestu, iepazīstieties ar šo tabulu. Bieži vien kļūmes ir nelielas un ir atrisināmas dažu minūšu laikā.

Kļūme	Iespējamais cēlonis	Risinājums
Žāvēšana ir pārāk lēna.	Nav veikta atbilstoša tehniskā apkope.	Skatiet sadaļu Tīrīšana un Apkope un izpildiet tajā aprakstītās darbības.
	Veļa ir pārāk mitra.	Lai likvidētu pēc iespējas lielāku daudzumu ūdens, veiciet mazgāšanas ciklu ar lielāka skaita apgriezīenu centrifūgu.
	Telpas temperatūra.	Ja telpas temperatūra ir 14–30 °C diapazonā, žāvēšanas laiks var būt ilgāks.
	Iestatītā programma, laiks un/vai sausuma pakāpe nav piemēroti žāvētajā esošās ielādes daudzumam un veidam.	Skatīiet sadaļu Programmas un opcijas, lai izvēlētos ielādes tipam piemērotāko programmu un opcijas.
	Iespējams žāvētājs ir pārslogots.	Skatiet sadaļu Programmas, lai iepazītos ar katrai programmai piemēroto maksimālo slodzi.
Žāvētāju nevar iedarbināt.	Nav nospiesta poga Ieslēgšanas/Izslēgšanas.	Nospiediet pogu Ieslēgšanas/Izslēgšanas.
	Iekārtas kontaktdakša nav ielikta strāvas rozetē.	Ievietojiet kontaktdakšu strāvas rozetē.
	Strāvas rozete ir bojāta.	Pamēģināt pievienot kādu citu elektroiekārtu tai pašai strāvas rozetei. Neizmantojiet strāvas pagarinātājus vai kontakta adapterus.
Žāvētāju nevar palaist.	Strāvas padeves pārtraukums.	Pagaidiet, līdz elektroapgāde ir atjaunota, un atkārtoti ieslēdziet drošinātāju, ja nepieciešams.
	Durvis nav pienācīgi aizvērtas.	Aizveriet iekārtas durvis.
	Ir iestatīta cikla starta atlikšana.	Iekārtās, kurās pieejama šī funkcija: nogaidiet iestatītā atlikšanas laika beigas vai arī izslēdziet žāvētāju, lai to palaistu no jauna. Skatīt sadaļu Opcijas.
	Nav nospiests taustiņš Sākt/Pauze, lai palaistu programmu.	Nospiediet taustiņu Sākt/Pauze.
Pabeidzot mazgāšanas ciklu, veļa ir mitra.	Iekārtās, kurās pieejama opcija taustiņu bloķēšana, ir iestatīta šī opcija.	Skatiet nodaļu „Opcijas”. Ja bija atlasīts „Key Lock”, atspējojiet to. Mašīnas izslēgšana neatspējo šo opciju.
	Neliels veļas daudzums.	Automātiskā programma nav noteikusi nepieciešamo galīgo mitruma līmeni, un žāvētājs pabeigs programmu un apstāsies. Ja tā notiek, izvēlieties papildu īso žāvēšanas periodu vai, ja iespējams, izvēlieties opciju "Īpaši sauss".
	Liels daudzums veļas vai smagāki audumi.	Sausuma līmeņus var mainīt pēc konkrētās vajadzības. Iespēju "Īpaši sauss" ieteicams izmantot tūlīt velkamiem apģērba gabaliem.
	Žāvēšanas cikls tika pauzēts un pēc tam netika aktivizēts 15 minūšu laikā. Tādējādi ierīce tika izslēgta.	Žāvēšanas cikls ir jāiestata un jāsāk vēlreiz.
Iespējams, ka bijis strāvas padeves traucējums, kura dēļ mašīna ir izslēgusies.	Žāvēšanas cikls ir jāiestata un jāsāk vēlreiz.	

**Ieslēgti vai mirgojoši indikatori**

<b>Ūdens tvertne</b>	Ūdens tvertne ir pilna.	Iztukšot ūdens tvertni. Skatīt sadaļu Tīrīšana un Apkope.
<b>Durvju filtrs</b>	Kļūme gaisa plūsmā, kas nepieciešama iekārtas darbībai.	Iztīriet durvju filtru un pārbaudiet, vai nav nosprostota gaisa ievades eja. Ja šīs darbības netiek izpildītas pareizi, žāvētājs varētu sabojāties. Skatīt sadaļu Tīrīšana un Apkope.
<b>Apakšējais filtrs*</b>	Ir jāiztīra apakšējais filtrs.	Iztīriet apakšējo filtru. Skatīt sadaļu Tīrīšana un Apkope.
Uzgriežņu atslēgas simbola parādīšanās ziņo par kļūmi.	Iekārtas sensori ir konstatējuši kļūmi.	Izslēdziet veļas žāvētāju un atvienojiet to no elektropadeves tīkla. Nekavējoties atveriet durvis un izņemiet veļu, lai izkliedētu pāvārdāšanas laikā radušos siltumu. Nogaidiet apmēram 15 minūtes. Pievienojiet atkārtoti veļas pāvārdāšanu elektrotīklam, ievietojiet veļu un sāciet pāvārdāšanas ciklu. <b>Ja problēmu neizdodas atrisināt patstāvīgi, sazinieties ar Klientu apkalpošanas dienestu un dariet zināmus mirgojošos ciparus un burtus uz displeja. Piemēram F3 un E2.</b>

\*Piezīme: daži modeļi ir aprīkoti ar automātiskās attīrīšanas sistēmu; tiem nav apakšējā filtra. Skatīt sadaļu Tīrīšana un Apkope.

**Politikas, standarta dokumentāciju, rezerves daļu pasūtīšanu un produktu papildinformāciju var atrast:**

- Kvadrātkoda izmantošana jūsu ierīcē
- Apmeklējot mūsu tīmekļa vietni [docs.whirlpool.eu/docs](http://docs.whirlpool.eu/docs) un [parts-selfservice.europeanappliances.com](http://parts-selfservice.europeanappliances.com)
- Vai arī **sazinieties ar mūsu pēcpārdošanas servisu** (tālruna numurs ir norādīts garantijas grāmatīņā). Sazinoties ar mūsu pēcpārdošanas servisu, lūdzu, nosauciet kodus, kas redzami izstrādājuma datu plāksnītē.







DZIĘKUJEMY ZA ZAKUP PRODUKTU WHIRLPOOL.

W celu uzyskania kompleksowej pomocy prosimy zarejestrować urządzenie na stronie [www.whirlpool.eu/register](http://www.whirlpool.eu/register)

Przed użyciem urządzenia należy uważnie przeczytać instrukcję bezpieczeństwa.



ZESKANUJ KOD QR NA SWOIM URZĄDZENIU W CELU UZYSKANIA BARDZIEJ SZCZEGÓŁOWYCH INFORMACJI.

**PANEL STEROWANIA**

- 1 Pokrętko Programów
- 2 Przycisk Włączane/Wyłączane
- 3 Przycisk Start/ Pauza

**Przyciski Opcji**

- 4 FreshCare+
- 5 Sygnał Końca. Cykl
- 6 Szybkie
- 7 Opcje Cyklu (Ustawienia przy dłuższym przytrzymaniu przycisku)
- 8 Poziom Suszenia
- 9 Czas Suszenia
- 10 Opóźnienie Startu

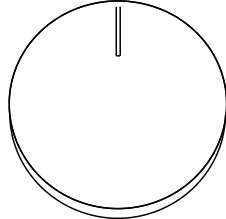

1

**Przyciski nawigacji i blokowanie przycisków**

- 11 GÓRA
- 12 DÓŁ
- 13 POTWIERDZENIE  (Blok. Przyc. przy dłuższym przytrzymaniu przycisku)

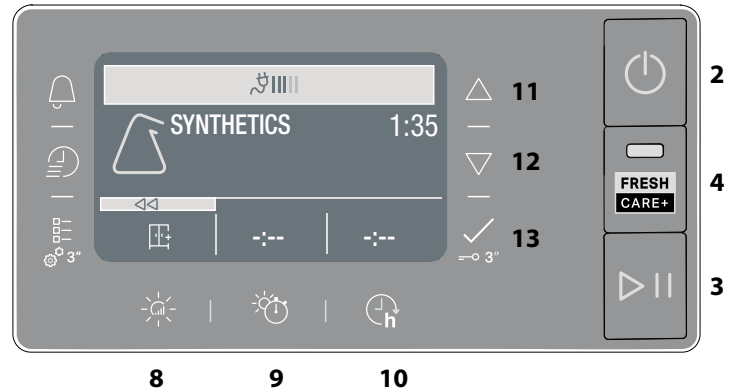
**WSKAŹNIKI**

Etapy cyklu: ☀ Suszenie - ❄ Chłodzenie

🗑 Opróżnić zbiornik wody - 🧼 Oczyszczyć filtr pomocniczy - 🚫 Zatkane filtry drzwiczek - 🧼 Samoczyszczenie - 🌱 Ecomonitor

Zapoznać się z częścią Rozwiązywanie problemów: 🛠 Usterka wezwij Serwis

**PIERWSZE UŻYCIE**

Podczas pierwszego włączenia urządzenia, panel sterowania pokaże automatycznie menu wyboru języka. Przyciski **GÓRA** i **DÓŁ** służą do nawigowania wśród dostępnych języków. Wcisnąć przycisk , żeby potwierdzić. Nie jest możliwe używanie urządzenia, jeśli wcześniej nie wybierze się języka. Upewnić się, że zbiornik na wodę został włożony prawidłowo. Aby zapewnić poprawne działanie suszarki, należy ją zainstalować w pomieszczeniu o temperaturze z zakresu od 5 °C do 35 °C. Przed rozpoczęciem użytkowania suszarki, należy się upewnić, że znajdowała się ona w położeniu pionowym przez co najmniej 6 godzin. Jeśli chce się zmienić kierunek otwierania drzwiczek, należy skontaktować się z Serwisem. (Patrz numer telefonu na karcie gwarancyjnej).

**CODZIENNA EKSPLOATACJA**Właściwe wykonywanie tych czynności zapewni **NAJWYŻSZĄ sprawność urządzenia:****- pamiętać, aby opróżnić zbiornik na wodę po każdym cyklu suszenia.****- pamiętać, aby oczyścić filtry po każdym cyklu suszenia.****Patrz część Czyszczenie i konserwacja.**

1. Podłączyć wtyczkę suszarki do gniazdka zasilania.
2. Otworzyć drzwiczki i załadować odzież; zawsze czytać wskazówki na metkach odzieży oraz zapoznać się z maksymalnym obciążeniem urządzenia w części dotyczącej programu. Opróżnić kieszenie. Upewnić się, że między drzwiczkami i/lub filtrem drzwiczek nie została pochwycona odzież. Nie ładować odzieży ociekającej wodą. Nie suszyć w suszarce dużych sztuk odzieży oraz o dużej objętości. Aby uzyskać optymalny wynik suszenia, odzież należy wkładać pojedynczo.
3. Zamknąć drzwiczki.
4. Nacisnąć przycisk "Wł./Wyl."
5. Wybrać program odpowiedni do rodzaju tkaniny we wkładzie.
6. W razie potrzeby, wybrać opcję.
7. Nacisnąć przycisk "Start/Pauza", aby rozpocząć suszenie.
8. Na koniec cyklu suszenia, zostanie wyemitowany sygnał dźwiękowy. Wskaźnik na panelu sterowania sygnalizuje koniec cyklu. Wyłączyć urządzenie, naciskając przycisk "Wł./Wyl.", otworzyć drzwiczki i wyciągnąć natychmiast odzież, aby zapobiec tworzeniu się zagnieceń w praniu.

Jeśli urządzenie nie zostanie wyłączone ręcznie, po około piętnastu minutach od zakończenia cyklu wyłączy się automatycznie, w celu zaoszczędzenia energii. Należy pamiętać, że niektóre modele wykonują końcową fazę suszenia chłodnego, z tego powodu tkaniny mogą nie być odczuwane jako gorące. W przypadku awarii zasilania, należy nacisnąć przycisk "Start/Pauza", aby uruchomić cykl.

**Ecomonitor**

Ten wskaźnik pokazuje poziom zużytej energii według programu i ustawionych opcji. Zużycie jest proporcjonalne do liczby kresek na wyświetlaczu obok ikony eko monitora.

**Otwarcie drzwiczek podczas cyklu**

Drzwiczki suszarki można otworzyć w dowolnym momencie cyklu, aby sprawdzić postęp i wyjąć ubrania, które są już suche. Ponieważ jednak otwarcie drzwiczek może wydłużyć czas suszenia, zalecane jest utrzymywanie drzwiczek zamkniętych przez cały proces cyklu, aby zaoszczędzić czas i energię. Po zamknięciu drzwiczek należy w ciągu 15 minut nacisnąć przycisk „Start/Pauza”, aby wznowić pracę maszyny. UWAGA: w każdym przypadku cykl suszenia musi zostać zakończony, aby zapewnić zakończenie fazy automatycznego czyszczenia skraplacza.

**NAWIGACJA**

Można przeglądać dostępne menu, używając przycisków "GÓRA" i "DÓŁ".

- Wcisnąć przycisk , żeby potwierdzić wybór.
- Wcisnąć przycisk opcji obok symbolu ◀, jeśli widnieje na wyświetlaczu, aby wrócić do poprzedniego ekranu.

**Jeśli nie zostanie potwierdzony żaden wybór, po ok. 10 sekund wyświetlacz powróci do ekranu głównego.**

**USTAWIENIA**

Żeby przejść do menu ustawień, trzymać wciśnięty przez kilka sekund odpowiedni przycisk.

- **Wybierz język** wyświetla dostępne języki na ekranie.
- **Dźwięki** umożliwia włączenie lub wyłączenie dźwięków (niektóre dźwięki, przykładowo sygnalizacja nieprawidłowego działania pozostaną zawsze aktywne).
- **Jasność** można zmienić jasność ekranu.
- **Ustawienia Fabryczne** umożliwia przywrócenie ustawień fabrycznych. Po wybraniu ustawienia, trzymać wciśnięty przycisk  przez kilka sekund.

**ETYKIETKI OPISUJĄCE SPOSÓB KONSERWACJI**

Należy kontrolować etykiety ubrań, zwłaszcza, gdy są wkładane do suszarki po raz pierwszy. Poniżej podane są najczęściej spotykane symbole:

- Można suszyć w suszarce.
- Nie suszyć w suszarce.
- Suszyć w wysokiej temperaturze.
- Suszyć w niskiej temperaturze.





## PROGRAMY

Czas trwania tych programów uzależniony jest od wielkości załadunku, rodzaju tkanin, prędkości wirowania w Państwie pralce oraz innych wybranych opcji. **W modelach z wyświetlaczem czas trwania cykli pokazuje się na panelu sterowania.** Pozostały czas jest stale monitorowany i ulega zmianie podczas cyklu suszenia, pokazując jak najdokładniejsze szacunki. Opcje do użycia - Jeśli wszystkie Twoje prania w cyklach automatycznych są stale mniej lub bardziej suche, niż chcesz, możesz zwiększyć lub zmniejszyć poziom suszenia za pomocą określonej opcji.

 **Bawełniane Eko** **Max załadunek\***  
Standardowy program dla bawełny przeznaczony do suszenia normalnie wilgotnego prania bawełnianego. Najbardziej efektywny, pod względem zużycia energii, program do suszenia prania bawełnianego. Wartości podane na etykiecie efektywności energetycznej bazują na tym programie.

**UWAGA:** aby uzyskać optymalną efektywność energetyczną, wybierz opcję „Suche do szafy”, korzystając z opcji poziomu suszenia. Aby zwiększyć poziom suszenia, wybierz opcję „Bardzo suche”.

 **Mieszane** **kg 4**  
Ten program idealnie nadaje się do łącznego suszenia ubrań z bawełny oraz materiałów syntetycznych.

 **Syntetyczne** **kg 4**  
Do suszenia tkanin wykonanych z włókien syntetycznych.

 **Woolniane** **kg 1**  
Do suszenia wełnianych ubrań. Zaleca się przewracanie ubrań na lewą stronę przed suszeniem. Pozostawić do wyschnięcia poza suszarką grubsze brzegi ubrań, jeśli będą jeszcze wilgotne.

 **Delikatne** **kg 2**  
Do suszenia tkanin delikatnych wymagających łagodnego traktowania.

 **Kolorowe** **kg 3**  
Program delikatnego suszenia nadaje się do kolorowej odzieży.

 **Pościel** **Max załadunek\***  
Do suszenia pościeli z bawełny.

 **Kołdra**  
Do suszenia elementów o dużej objętości, np. jednej kołdry.

 **Łatwe Prasowanie**  
Ten cykl powoduje odprężenie włókien, ułatwiając prasowanie i składanie. Dostosowany do niedużego wsadu wilgotnych lub suchych tkanin z bawełny lub z mieszanki bawełny. Nie stosować do jeszcze mokrej odzieży.

### Więcej Cykli

-  **Mikrofibra** **kg 2**  
Suszenie delikatne do mikrofibry.
-  **Ręczniki** **Max załadunek\***  
Do suszenia mocnych tkanin wykonanych z bawełny, takich jak ręczniki frotte.
-  **Odzież Techniczna** **kg 4**  
Do suszenia odzieży technicznej z tkanin syntetycznych lub bawełny.
-  **Kurtki Puch.** **kg 2**  
Do suszenia kurtki puchowych i kołder. Przywraca ich naturalną miękkość (2 kurtki).
-  **Maty Łazienkowe** **kg 3**  
Do suszenia małych ręczników łazienkowych lub kuchennych.
-  **Bielizna** **kg 2**  
Do suszenia bardzo delikatnej bielizny. Zamknąć wszystkie zamki przed suszeniem.
-  **Zabawki Pluszowe**  
Cykl utrzymuje w najlepszy sposób oryginalny wygląd i świetność pluszu. Przed suszeniem, usunąć wszystkie akcesoria. Każdy pojedynczy element nie może przekroczyć 600 gr.
-  **Sportowe** **kg 4**  
Do suszenia odzieży sportowej z tkanin syntetycznych lub mieszanej bawełny.

 **Jeans** **kg 3**  
Do suszenia jeansów i odzieży z grubej bawełny, typu denim, np. spodni i kurtek.

 **Koszule** **kg 3**  
Ten program przeznaczony jest do koszul z bawełny lub tkanin mieszanych bawełna / materiał syntetyczny.

 **Szybkie 30'** **kg 0.5**  
Do suszenia odzieży bawełnianej odwirowanej z wysoką prędkością w pralce.

 **Odświeżanie**  
Krótki program odpowiedni do odświeżania tkanin i odzieży, dzięki strumieniowi świeżego powietrza. Nie stosować w przypadku jeszcze wilgotnych ubrań. Można z niego korzystać w przypadku wszystkich rozmiarów załadunku, jednak jest wydajniejszy w przypadku małych załadunków. Cykl trwa około 20 minut.

**\*MAX ZAŁADUNEK 8 kg (Wsad suchy)**

## OPCJE CYKLU

Te przyciski umożliwiają spersonalizowanie wybranego programu zgodnie z osobistymi wymaganiami. Nie wszystkie opcje są dostępne dla wszystkich programów. Niektóre opcje mogą być niekompatybilne z wcześniej ustawionymi; w tym przypadku, użytkownik zostanie powiadomiony za pomocą sygnału dźwiękowego i/lub migających wskaźników. Jeśli dana opcja jest dostępna, wskaźnik opcji będzie się ciągle świecił. Program może zachować niektóre opcje wybrane w poprzednich cyklach suszenia.

 **Poziom Suszenia**  
Nacisnąć kilkukrotnie odpowiedni przycisk, aby uzyskać inny poziom wilgotności resztkowej prania. Wyświetlacz sygnalizuje wybierany poziom. Po kilku sekundach bezczynności, wyświetlacz powraca do menu głównego.

 **Suche do prasowania:** bardzo delikatne suszenie. Bezpośrednio po zakończeniu cyklu będzie można łatwiej prasować elementy wsadu.

 **Na wieszak:** poziom opracowany dla ubrań delikatnych; Odzież gotowa do powieszenia na wieszaku.

 **Suche do szafy:** odzież jest gotowa do złożenia i ułożenia w szafie.

 **Bardzo suche:** program wykorzystywany w przypadku ubrań, które chcemy założyć po zakończeniu cyklu.

 **Czas Suszenia**  
Ta opcja umożliwia wybranie czasu trwania suszenia. Nacisnąć kilkukrotnie przycisk, aby ustawić żądany czas suszenia. Wskaźnik na panelu sterowania oznacza wybierany czas.

 **Opóźnienie Startu**  
Ta opcja pozwala ustawić opóźnienie rozpoczęcia cyklu. Nacisnąć kilkukrotnie przycisk, aby ustawić żądane opóźnienie. Po osiągnięciu maksymalnego możliwego czasu opóźnienia, kolejne wciśnięcie przycisku resetuje opcję. Wskaźnik na panelu sterowania oznacza wybierany czas. Po wciśnięciu przycisku start / pauza: maszyna sygnalizuje czas pozostały do rozpoczęcia cyklu. W przypadku otwarcia drzwiczek, po ich zamknięciu, należy ponownie wcisnąć przycisk start/pauza.

 **FreshCare+**  
W przypadku, gdy po zakończeniu cyklu w bębnie pozostawi się odzież, nastąpi namnażanie bakterii. Ta opcja pomaga zapobiec temu zjawisku, dzięki kontrolowaniu temperatury i delikatnemu obracaniu bębna. Czynność ta jest kontynuowana przez maksymalnie 6 godzin po zakończeniu cyklu. To ustawienie pozostanie w pamięci poprzedniego cyklu. W przypadku użycia tego ustawienia wraz z opcją Opóźnienie startu, operacja zapobiegająca zagnieceniom będzie wykonywana podczas tej fazy poprzez okresowe obracanie bębna.

 **Szybkie**  
Umożliwia szybsze suszenie

 **Blok. Przyc.**  
Ta opcja sprawia, że nie są dostępne żadne polecenia w maszynie, oprócz przycisku włączony/wyłączony. Po włączeniu maszyny:

- aby aktywować opcje należy przycisnąć i przytrzymać przycisk sino do momentu aż na maszynie wyświetli się że opcja została aktywowana.

- aby dezaktywować należy przycisnąć i przytrzymać przycisk sino do momentu aż na maszynie wyświetli się że opcja została dezaktywowana.

Jeśli ta opcja zostanie wybrana w poprzednim cyklu suszenia, pozostanie zapisana w pamięci urządzenia.

#### Sygnal Końca. Cykl

Ta opcja uruchamia wydłużony sygnał dźwiękowy po zakończeniu cyklu. Należy ją uruchomić, jeśli nie ma się pewności, że usłyszymy normalny dźwięk informujący o zakończeniu cyklu. Po wciśnięciu przycisku opcji, można ją włączyć lub wyłączyć przyciskami "GÓRA i DÓŁ". Wcisnąć przycisk , żeby potwierdzić. Jeśli ta opcja zostanie wybrana w poprzednim cyklu suszenia, pozostanie zapisana w pamięci urządzenia.

#### Opcje Cyklu

Ten przycisk zapewnia dostęp do poniższego menu opcji. Przewinąć opcje za pomocą przycisków "GÓRA i DÓŁ" oraz nacisnąć przycisk  w celu potwierdzenia wyboru.

#### Delikatne

Umożliwia łagodniejsze traktowanie prania poprzez obniżenie temperatury suszenia.

#### Anty-Splot

Ta opcja powoduje specjalny ruch bębna, który zmniejsza splątanie odzieży. Najlepsze wyniki uzyskuje się, stosując mniejsze wsady.

## CZYSZCZENIE I KONSERWACJA

**OSTRZEŻENIE: odłączyć suszarkę od zasilania podczas wykonywania czynności oczyszczania i konserwacji.**

 **Opróżnianie zbiornika wody po każdym cyklu (patrz rysunek A).**

Wyjąć zbiornik z suszarki i opróżnić go do umywalki lub innego odpowiedniego odpływu, a następnie ponownie prawidłowo go umieścić. Nie korzystać z suszarki, jeśli wcześniej pojemnik nie znajdzie się na swoim miejscu.

**Czyszczenie głównego filtra włókien po każdym cyklu (patrz rysunek B).**

Wyciągnąć główny filtr drzwiczek i oczyścić go, usuwając włókna z powierzchni filtra pod bieżącą wodą lub za pomocą odkurzacza.

 **Czyszczenie dodatkowego filtra włókien po włączeniu się odnośnego wskaźnika (patrz rysunek C).**

Wyjąć dodatkowy filtr włókien i oczyścić wszystkie jego części, płuczając go pod bieżącą wodą lub oczyszczając odkurzaczem.

 **Zapchane filtry- oczyścić oba filtry drzwi (patrz rys. B, rys. C).**

**Aby zapewnić optymalne działanie, wszystkie filtry należy osuszyć przed włożeniem ich z powrotem.**

**Nie korzystać z suszarki, jeśli wcześniej wszystkie filtry nie znajdują się na swoim miejscu.**

**Filtry to zasadnicze komponenty suszenia. Ich zadaniem jest gromadzenie kłaczek włókien, które powstają podczas suszenia. Jeśli filtry ulegną zapchaniu, przepływ powietrza w suszarce ulegnie znaczącemu zmniejszeniu: czas suszenia**

**wydłuży się, nastąpi większe zużycie energii oraz może dojść do uszkodzenia suszarki. Jeśli powyższe czynności nie będą wykonywane w prawidłowy sposób, suszarka może się nie uruchomić.**

UWAGA: Po oczyszczeniu filtrów odpowiedni wskaźnik pozostaje włączony; jest to normalne, zniknie po rozpoczęciu nowego cyklu suszenia.

#### Samoczyszczenie

Konserwacja filtra dolnego w tym modelu jest automatyczna. Suszarka wykonuje czyszczenie, kiedy czujniki zgłoszą taką potrzebę. W takim wypadku, maszyna kontynuuje pracę, nawet jeśli cykl suszenia został zakończony. Wskaźnik na panelu sterowania pokaże oznaczenie konserwacji. **Nie wyłączać maszyny podczas tego etapu.**



#### Oczyszczanie suszarki bębnowej

- Zewnętrzne części metalowe, plastikowe oraz gumowe można oczyścić za pomocą wilgotnej szmatki.
- Regularnie (co 6 miesięcy) czyścić przednią kratkę wlotu powietrza za pomocą odkurzacza, aby usunąć włókna, kłaczki lub osad z kurzu. Oprócz tego, raz na jakiś czas usuwać wszelkie włókna w strefie filtrów za pomocą odkurzacza.
- Nie używać rozpuszczalników lub środków ściernych.

## TRANSPORT I PRZENOSZENIE URZĄDZENIA

Nigdy nie podnosić suszarki, przytrzymując ją od góry.

- Odłączyć zasilanie suszarki.
- Usunąć całkowicie wodę ze zbiornika wody.
- Upewnić się, że drzwiczki i zbiornik wody zostały prawidłowo zamknięte.

Zużycie energii			
Tryb wyłączenia (Po) - Watts			0.33
Tryb czuwania (PI) - Watts			2.00
Program	kg	kWh	Minut
Bawełniane eco* 	8	1.49	190
Bawełniane eco 	4	0.78	115
Syntetyczne	4	0.50	78
*Program referencyjny do określenia etykiety efektywności energetycznej, że jest on odpowiedni do suszenia tkanin bawełnianych o normalnym poziomie wilgotności oraz że jest on najbardziej oszczędnym programem pod względem zużycia energii w przypadku suszenia tkanin bawełnianych. (Konfiguracja standardowa/predefiniowana wstępna).			

#### System z Pompą Ciepła

Pompa ciepła zawiera gazy cieplarniane znajdujące się w hermetycznie zamkniętej jednostce. Ta hermetyczna jednostka zawiera 0.43 kg gazu R134a. GWP = 1430 (1 t CO<sub>2</sub>).

## OPIS PRODUKTU

- Zbiornik na wodę (A)
- Pokrywa kondensatora
- Filtr włókien: główny (B), dodatkowy (C)

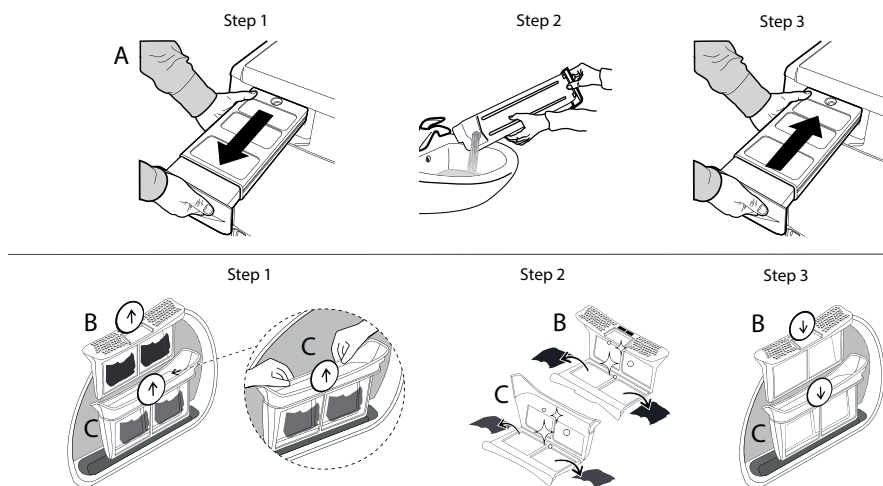
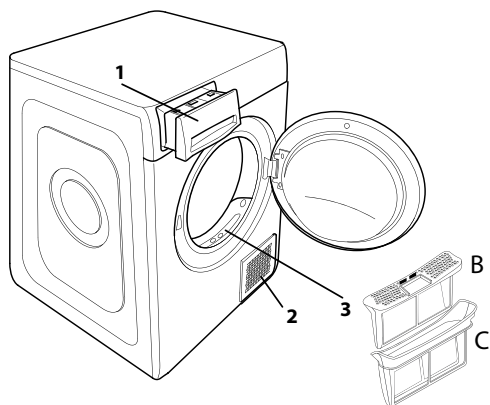

W przypadku nieprawidłowej pracy, przed skontaktowaniem się z serwisem obsługi, należy sprawdzić poniższą tabelę. Bardzo często nieprawidłowości nie są poważne i można je rozwiązać w kilka minut.

Nieprawidłowość	Możliwa przyczyna	Rozwiązanie
Czas suszenia jest bardzo długi.	Nie została wykonana odpowiednia konserwacja.	Zapoznać się z częścią Czyszczenie i konserwacja i wykonać opisane tym czynności.
	Ubrania są zbyt mokre.	Wykonać cykl prania, ustawiając wyższe obroty wirowania, aby usunąć jak największą ilość wody.
	Temperatura pomieszczenia.	Czas suszenia może być dłuższy, gdy wartość temperatury pomieszczenia nie mieści się w zakresie 14–30 °C.
	Ustawiony program, czas i/lub poziom wysuszenia nie są dostosowane do rodzaju lub ilości załadunku umieszczonego w suszarce.	Zapoznać się z częścią Programy i opcje, aby znaleźć program i opcje najlepiej dostosowane do rodzaju załadunku.
	Suszarka mogła zostać przeładowana.	Zapoznać się z częścią Programy, aby sprawdzić maksymalny załadunek dla każdego programu.
Suszarka się nie włącza.	Przycisk Wł./Wył. nie został wciśnięty.	Nacisnąć przycisk Wł./Wył.
	Wtyczka nie jest włączona do gniazda.	Włożyć wtyczkę do gniazda zasilania.
	Usterka gniazda zasilania.	Spróbować podłączyć inne urządzenie do tego samego gniazda. Nie używać urządzeń elektrycznych, służących do podłączania do gniazda, np. przejściówek lub przedłużaczy.
	Doszło do przerwania dostawy prądu.	Poczekać, aż zostanie przywrócone zasilanie i, w razie potrzeby, ponownie włączyć bezpiecznik.
Suszarka nie rozpoczyna pracy.	Drzwiczki nie zostały prawidłowo zamknięte.	Zamknąć drzwiczki.
	Wprowadzono opóźnienie rozpoczęcia cyklu.	W urządzeniach posiadających tę funkcję: odczekać do końca ustawionego opóźnienia lub wyłączyć suszarkę w celu jej zresetowania. Zapoznać się z częścią Opcje.
	Nie został wciśnięty przycisk Start/Pauza w celu uruchomienia programu.	Wcisnąć przycisk Start/Pauza.
	W urządzeniach posiadających funkcję blokady przycisków, uruchomiono tę blokadę.	Patrz część Opcje cyklu. W przypadku wybrania Blok. Przyc., wyłączyć tę opcję. Wyłączenie urządzenia nie powoduje dezaktywacji tej opcji.
Odzież jest mokra po zakończeniu cyklu.	Mały załadunek.	Program automatyczny nie wykrył wymaganej końcowej wilgotności i suszarka zakończy program i się zatrzyma. Jeżeli to nastąpi, wybrać dodatkowy krótki czas suszenia lub wybrać opcję extra suche, jeżeli jest dostępna.
	Duże prania lub cięższe tkaniny.	Poziomy suszenia można modyfikować, aby uzyskać żądaną suchość. Opcja „Bardzo suche” jest zalecana do odzieży gotowej do noszenia.
	Cykl suszenia został wstrzymany, a następnie nie został ponownie włączony w ciągu 15 minut, co spowodowało wyłączenie maszyny.	Należy jeszcze raz ustawić cykl suszenia i uruchomić go ponownie.
	Mogła wystąpić awaria zasilania, która spowodowała wyłączenie maszyny.	Należy jeszcze raz ustawić cykl suszenia i uruchomić go ponownie.

**Wskaźniki są włączone lub migają**

<b>Zbiornik wody</b>	Zbiornik wody jest pełny.	Opróżnić zbiornik wody. Zapoznać się z częścią Czyszczenie i Konserwacja.
<b>Filtr włókien</b>	Nieprawidłowość w przepływie powietrza niezbędnym do pracy urządzenia.	Oczyszczyć filtr włókien i sprawdzić, czy pokrywa kondensatora jest wolna. Jeśli powyższe czynności nie będą wykonywane w prawidłowy sposób, suszarka może ulec uszkodzeniu. Zapoznać się z częścią Czyszczenie i Konserwacja.
<b>Filtr dolny*</b>	Filtr dolny należy wyczyścić.	Wyczyścić filtr dolny. Zapoznać się z częścią Czyszczenie i Konserwacja.
Pojawienie się symbolu klucza płaskiego oznacza nieprawidłowość.	Czujniki maszyny wykryły nieprawidłowość.	Wyłączyć suszarkę i odłączyć ją od sieci elektrycznej. Otworzyć niezwłocznie drzwiczki i wyciągnąć pranie, aby ciepło mogło zostać rozproszone. Odczekać ok. 15 minut. Ponownie podłączyć suszarkę do sieci elektrycznej, załadować pranie i ponownie uruchomić cykl suszenia. <b>Jeśli problem nie ustępuje, skontaktować się z Serwisem i podać kod błędu w formie liter i liczb, które pojawiły się na wyświetlaczu. Na przykład F3 i E2.</b>

\*Uwaga: niektóre modele posiadają funkcję samoczyszczenia; Nie posiadają filtra dolnego. Należy zapoznać się z częścią Czyszczenie i Konserwacja.

**Zasady, standardową dokumentację, zamówienia części zamiennych oraz dodatkowe informacje o produkcie można znaleźć:**

- Korzystanie z kodu QR w urządzeniu
- Odwiedzając naszą stronę [docs.whirlpool.eu/docs](https://docs.whirlpool.eu/docs) i [parts-selfservice.europeanappliances.com](https://parts-selfservice.europeanappliances.com)
- Ewentualnie można **skontaktować się z naszą obsługą posprzedażową** (patrz numer telefonu w książeczce gwarancyjnej). Kontaktując się z naszą obsługą posprzedażową, należy podać kody zamieszczone na tabliczce identyfikacyjnej produktu.

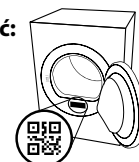



VĂ MULȚUMIM CĂ AȚI ACHIZIȚIONAT UN PRODUS WHIRLPOOL.

Pentru a beneficia de servicii complete de asistență, vă rugăm să vă înregistrați produsul pe [www.whirlpool.eu/register](http://www.whirlpool.eu/register)



Înainte de a utiliza aparatul, citiți cu atenție instrucțiunile privind siguranța.

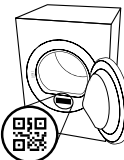

SCANAȚI CODUL QR DE PE APARATUL DUMNEAVOASTRĂ PENTRU A OBȚINE INFORMAȚII MAI DETALIAȚE.

## PANOUL DE COMANDĂ

- 1 Buton rotativ Programe
- 2 Tasta Pornit/Oprit
- 3 Tasta Pornire/Pauză

### Taste opțiuni

- 4 FreshCare+
- 5 Sunet sf.ciclu
- 6 Rapid
- 7 Opțiuni (dacă se apasă lung Setări)
- 8 Nivel uscare
- 9 Timp uscare
- 10 Întârziere start

### Taste de navigare și Blocare taste

- 11 SUS
- 12 JOS
- 13 CONFIRMARE  (dacă se apasă lung Blocare taste)

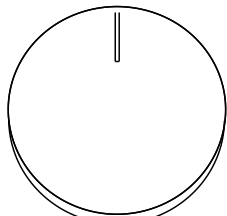

1

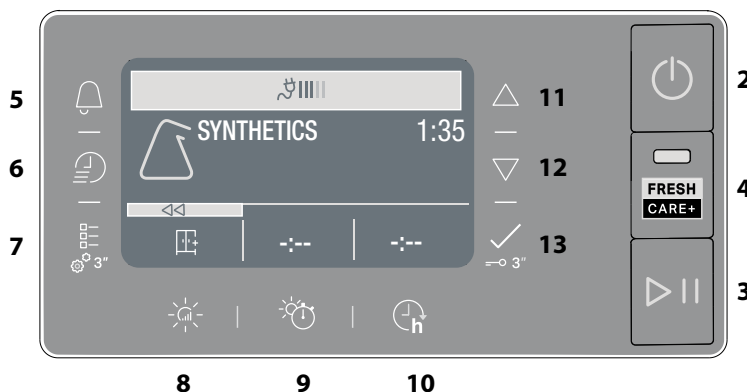

## INDICATORI

Faza ciclului: ☀ Uscare - ❄ Răcire

🚰 Goliți rezervorul de apă - 🧼 Curățare filtru secundar - 🏠 Filtre înfundate - 🧼 Autocurățare - 📊 Econonitor

Consultați secțiunea remedierea defecțiunilor: 🛠 Defect apel unitate service

## PRIMA UTILIZARE

La prima pornire a aparatului pe panoul de comandă va fi afișat automat meniul de selectare a limbilor. Cu ajutorul tastelor **SUS** și **JOS** este posibilă vizualizarea limbilor disponibile. Apăsați tasta  pentru confirmare. Nu este posibilă utilizarea mașinii fără alegerea limbii. De asemenea, asigurați-vă că rezervorul de apă este introdus în mod corespunzător. Uscătorul trebuie instalat într-o încăpere cu temperatura cuprinsă între 5 °C și 35 °C, pentru a asigura funcționarea corectă a acestuia. Înainte de utilizarea uscătorului de rufe, asigurați-vă că acesta a stat în poziție verticală timp de cel puțin 6 ore. Dacă doriți să modificați direcția de deschidere contactați Unitatea de service (consultați numărul de telefon din certificatul de garanție).

## UTILIZAREA ZILNICĂ

Astfel, veți obține performanțe OPTIME de la mașina dumneavoastră:

- nu uitați să goliți rezervorul după fiecare ciclu de uscare.
- nu uitați să curățați filtrele după fiecare ciclu de uscare.

Consultați secțiunea Îngrijire și întreținere.

1. Conectați uscătorul de rufe la priza de alimentare cu energie electrică.
2. Deschideți hubloul și încărcați hainele; consultați întotdeauna instrucțiunile de pe etichetele articolelor vestimentare și încărcăturile maxime indicate în secțiunea programului. Goliți buzunarele. Asigurați-vă că hainele nu se prind între hubloul și/sau filtrul de pe hubloul. Nu încărcați articole ude. Nu uscați articole mari, voluminoase. Pentru rezultate optime de uscare, articolele vestimentare trebuie încărcate unul câte unul.
3. Închideți hubloul.
4. Apăsați butonul "Pornit/Oprit".
5. Selectați cel mai potrivit program pentru tipul de țesătură încărcată.
6. Selectați opțiunile, dacă este necesar.
7. Apăsați butonul "Pornire/Pauză" pentru a începe uscarea.
8. La finalul ciclului de uscare, se va declanșa un avertizor sonor. Un indicator de pe panoul de comandă semnalează sfârșitul ciclului. Oprii mașina apăsând butonul "Pornit/Oprit", deschide hubloul și scoateți hainele imediat pentru a preveni formarea cutelor pe rufe.

Dacă mașina nu este oprită manual, după aproximativ un sfert de oră de la finalizarea ciclului, aparatul se oprește automat pentru a economisi energie.

Țineți cont de faptul că anumite modele efectuează o etapă finală de uscare la temperatură scăzută, motiv pentru care este posibil ca țesăturile să nu fie calde.

În cazul întreruperii alimentării cu curent electric, este necesar să apăsați butonul "Pornire/Pauză" pentru a porni ciclul.

### Econonitor

Acest indicator arată nivelul de energie consumată în funcție de program și opțiunile setate. Consumul este proporțional cu numărul de linii prezente pe afișaj, alături de pictograma econonitor.

### Deschiderea hubloului în timpul ciclului

Hubloul uscătorului de rufe poate fi deschis în orice moment în timpul derulării ciclului pentru a verifica progresul și a scoate articolele vestimentare deja uscate.

Cu toate acestea, deoarece deschiderea hubloului poate prelungi timpul de uscare, recomandarea este de a menține hubloul închis pe parcursul derulării ciclului pentru a economisi timp și energie. După închiderea hubloului, apăsați butonul „Pornire/Pauză” în decurs de 15 minute pentru a relua funcționarea mașinii.

NOTĂ: în orice caz, ciclul de uscare trebuie să fie finalizat pentru a asigura faptul că etapa de curățare automată a condensatorului este finalizată.

## NAVIGARE

Este posibilă navigarea în meniurile disponibile cu ajutorul tastelor "SUS" și "JOS".

- Apăsați tasta  pentru a confirma alegerea.
- Apăsați tasta opțiune în dreptul simbolului <<, dacă este prezent pe afișaj, pentru a reveni la pagina precedentă.

**Dacă nu este confirmată nicio alegere, după aproximativ 10 secunde, afișajul revine la pagina principală.**

## SETĂRI

Pentru a avea acces la meniul setări, țineți apăsată tasta corespunzătoare timp de câteva secunde.

- **Limba** vizualizează limbile disponibile pe afișaj.
- **Sunete** permite activarea sau dezactivarea sunetelor (unele sunete, de exemplu semnalările de funcționare defectuoasă, rămân oricum active).
- **Luminozitate** este posibilă modificarea luminozității afișajului.
- **Restabilire Setări** permite restabilirea setărilor din fabrică. După ce ați selectat setarea, țineți apăsată tasta  timp de câteva secunde.

## ETICHETE CU INSTRUCȚIUNI DE SPĂLARE

Citiți etichetele articolelor de îmbrăcăminte, în special atunci când le uscați în uscătorul de rufe pentru prima dată. Următoarele simboluri sunt cel mai frecvent utilizate:

- Uscarea în uscătorul de rufe este permisă.
- A nu se usca în uscătorul de rufe.
- A se usca în uscătorul de rufe cu opțiunea temperatură ridicată.
- A se usca în uscătorul de rufe cu opțiunea temperatură scăzută.



## PROGRAME

Durata acestor programe depinde de tipul încărcăturii, de tipul țesăturilor, de viteza centrifugii utilizate de mașina de spălat și de alte opțiuni selectate.

**În cazul modelelor cu afișaj, durata ciclurilor este indicată pe panoul de comandă.** Timpul rămas este monitorizat constant și este modificat pe durata ciclului de uscare pentru a indica cea mai bună estimare posibilă.

Opțiuni de utilizat - Dacă toate încărcăturile spălate la cicluri automate sunt în mod constant mai puțin uscate sau mai uscate decât v-ați dori, trebuie să măriți sau să reduceți nivelul de uscare folosind opțiunea specifică.

### **Eco bumbac** **kg Max\***

Program standard pentru bumbac, adecvat pentru uscarea rufelor din bumbac cu grad normal de umiditate. Cel mai eficient program în ceea ce privește consumul de energie pentru uscarea rufelor din bumbac. Alorile de pe eticheta energetică au ca referință acest program.

**NOTĂ:** pentru a beneficia de eficiență energetică optimă, selectați funcția "Uscare normală" folosind opțiunea pentru nivelul de uscare. Pentru a mări nivelul de uscare, selectați funcția "Uscare extra".

### **Amestec** **kg 4**

Acest program este ideal pentru uscarea împreună a țesăturilor din bumbac și a celor sintetice.

### **Sintetice** **kg 4**

Pentru uscarea rufelor din fibre sintetice.

### **Lână** **kg 1**

Pentru uscarea articolelor de îmbrăcăminte din lână. Se recomandă întoarcerea pe dos a articolelor de îmbrăcăminte înainte de uscare. Lăsați să se usuce natural marginile mai grele care rămân umede.

### **Delicate** **kg 2**

Pentru uscarea rufelor din țesături delicate care necesită o spălare ușoară.

### **Colorate** **kg 3**

Program de uscare delicată potrivit pentru articole de îmbrăcăminte colorate.

### **Lenjerie de pat** **kg Max\***

Pentru uscarea lenjeriei de pat din bumbac.







### **Pilote**

Pentru uscarea articolelor voluminoase, precum o pilotă.

### **Călcare Ușoară**

Acest ciclu relaxează fibrele, facilitând călcarea și împăturirea rufelor. Adecvat pentru încărcături mici de țesături umede sau uscate din bumbac și amestec de bumbac. Nu utilizați cu îmbrăcăminte încă udă.

### **Mai Multe Programe**

-  **Microfibre** **kg 2**  
Uscare delicată pentru microfibre.
-  **Prosoape** **kg Max\***  
Pentru uscarea articolelor rezistente din bumbac, precum prosoapele plușate.
-  **Imbrăc. Tehnică** **kg 4**  
Pentru uscarea articolelor de îmbrăcăminte tehnice sintetice sau din bumbac.
-  **Jachete** **kg 2**  
Pentru uscarea jachetelor cu pene și puf conferindu-le aspectul moale natural (2 gecii).
-  **Șervete** **kg 3**  
Pentru uscarea carpetelor de dimensiuni mici pentru baie și bucătărie.  
Nu uscați carpete cu părți din plastic, deoarece pot cauza pericol de incendiu.
-  **Lenjerie Delicată** **kg 2**  
Pentru uscarea lenjeriei intime foarte delicate. Închideți toate elementele de închidere înainte de uscare.
-  **Uscare Pluș**  
Ciclul păstrează mai bine aspectul original și strălucirea plușului. Înainte de uscare înlăturați toate accesoriile. Fiecare bucată nu trebuie să depășească 600 de grame.

### **Sport** **kg 4**

Pentru uscarea articolelor de îmbrăcăminte sportive sintetice sau din amestec de bumbac.

### **Blugi** **kg 3**

Pentru uscarea blugilor și a îmbrăcăminte din bumbac rezistent, tip denim, de exemplu pantaloni și gecii.

### **Cămăși** **kg 3**

Acest program este dedicat uscării cămășilor fabricate din bumbac sau amestec de bumbac/fibre sintetice.

### **Rapid 30'** **kg 0.5**

Pentru uscarea articolelor de îmbrăcăminte din bumbac stoarse la înaltă viteză în mașina de spălat.

### **Împrospăt-tare**

Program scurt potrivit pentru îmbrospătarea fibrelor și a articolelor de îmbrăcăminte prin emisia de aer proaspăt. A nu se utiliza pentru articole de îmbrăcăminte încă ude. Poate fi utilizat pentru orice tip de încărcătură, dar este mai eficient pentru încărcături reduse. Ciclul durează aproximativ 20 de minute.

**\*ÎNCĂRCĂT. MAX. 8 Kg (încărcătură uscată)**

## OPȚIUNI

Aceste butoane vă permit să personalizați programul selectat în conformitate cu cerințele personale. Nu toate opțiunile sunt disponibile pentru toate programele. Este posibil ca anumite opțiuni să nu fie compatibile cu cele setate anterior; în acest caz, se va declanșa avertizorul sonor și/sau indicatoarele vor clipi. Dacă opțiunea este disponibilă, indicatorul opțiunii va rămâne aprins. Programul poate reține anumite opțiuni selectate în cadrul ciclurilor de uscare anterioare.

### **Nivel uscare**

Apăsați de mai multe ori tasta corespunzătoare pentru a stabili cât de umede trebuie să rămână rufe. Pe ecran se va indica nivelul selectat. După câteva secunde de inactivitate ecranul revine la meniul principal.

 **Uscare antișifonare:** uscare foarte delicată. Articolele vor putea fi călcate mai ușor imediat după finalizarea ciclului.

 **Întindere:** un nivel studiat pentru articole de îmbrăcăminte delicate; gata de a fi întinse.

 **Uscare normală:** rufe sunt gata pentru a fi împăturate și așezate în dulap.

 **Uscare extra:** utilizat pentru articole de îmbrăcăminte gata de a fi îmbrăcate la sfârșitul ciclului.

### **Timp uscare**

Această opțiune permite alegerea duratei uscării. Apăsați de mai multe ori butonul corespunzător pentru a seta timpul dorit pentru uscare. Un indicator aflat pe panoul de comandă semnalează timpul ales.

### **Întârziere start**

Această opțiune permite setarea unei întârzieri față de începutul ciclului.

Apăsați de mai multe ori butonul corespunzător pentru a obține întârzierea dorită. După ce a fost atins timpul maxim care poate fi selectat, apăsarea ulterioară a tastei resetează opțiunea. Un indicator aflat pe panoul de comandă semnalează timpul ales. După ce ați apăsat tasta "Pornire/Pauză": aparatul semnalează timpul rămas pentru pornirea ciclului.

În cazul deschiderii hubloului, după închidere, trebuie să apăsați din nou tasta "Pornire/Pauză".

### **FreshCare+**

Dacă rufe sunt lăsate în tambur odată ce ciclul a fost finalizat, acestea pot fi supuse proliferării bacteriilor. Această opțiune contribuie la prevenirea acestui lucru controlând temperatura și rotind tamburul ușor. Această acțiune va continua până la 6 ore după finalizarea ciclului. Setarea va rămâne în memoria ciclului anterior. Dacă se utilizează împreună cu opțiunea Pornire întârziată, tratarea cutelor va fi efectuată în această etapă prin rotirea periodică a tamburului.

### **Rapid**

Permite uscarea mai rapidă.

### **Blocare taste**

Această opțiune face inaccesibile toate comenzile aparatului, cu excepția tastei "Pornit/Oprit".

Cu aparatul pornit:

- pentru a activa opțiunea țineți apăsată tasta până când se aprinde indicatorul corespunzător.
- pentru dezactivarea opțiunii, țineți apăsată tasta până când se stinge indicatorul corespunzător.

Această opțiune, dacă este selectată pentru uscarea precedentă, rămâne în memorie.

#### Sunet sf.ciclu

Această opțiune activează un semnal acustic prelungit la sfârșitul ciclului. Activați opțiunea dacă nu sunteți sigur că veți auzi sunetul normal de sfârșit de ciclu. După ce ați apăsat tasta de opțiune, puteți să o activați sau să o dezactivați cu tastele SUS și JOS. Apăsați tasta  pentru a confirma. Această opțiune, dacă este selectată pentru uscarea precedentă, rămâne în memorie.

#### Opțiuni

Acest buton oferă acces la meniul de opțiuni de mai jos. Derulați opțiunile folosind butoanele "SUS" și "JOS" și apăsați butonul  pentru a confirma selecția.

#### Delicat

Permite o uscare mai ușoară a rufelor, reducând temperatura de uscare.

#### Anti - Șifonare

Această opțiune efectuează o mișcare specială a tamburului care reduce încălcirea și înnodarea articolelor vestimentare. Oferă rezultate optime atunci când este utilizată cu încărcături mici.

## CURATENIE ȘI ÎNTREȚINERE

**AVERTISMENT: scoateți uscător de rufe din priză în timpul procedurilor de curățare și întreținere.**

 **Golirea rezervorului de apă după fiecare ciclu (consultați figura A).**

Scoateți recipientul din uscătorul de rufe și goliți-l în chiuvetă sau într-un alt loc de evacuare adecvat, apoi puneți-l la loc corect. Nu utilizați uscătorul de rufe fără a introduce recipientul la locul său.

**Curățarea filtrului hublou primar după fiecare ciclu (consultați figura B).**

Scoateți filtrul principal de pe hublou și curățați-l îndepărtând scamele de pe suprafața filtrului sub jet de apă sau folosind un aspirator.

 **Curățarea filtrului hublou secundar la aprinderea indicatorului corespunzător (consultați figura C).**

Scoateți filtrul hublou secundar și curățați toate părțile acestuia; spălați-l cu apă de la robinet sau aspirați-l cu un aspirator.

 **Filtre înfundate - curățați ambele filtre de pe ușă (consultați Fig. B, Fig. C).**

**Pentru performanțe optime, uscați toate filtrele înainte de a le pune la loc.**

**Nu utilizați uscătorul de rufe fără a introduce corect toate filtrele la locul lor.**

**Filtrele sunt componente fundamentale ale procesului de uscare. Funcția acestora este de a colecta scamele care se formează în timpul uscării. În cazul în care filtrele sunt**

**saturate, fluxul de aer din interiorul uscătorului de rufe este grav compromis: timpul de uscare este mai lung, se consumă mai multă energie, iar uscătorul de rufe poate suferi daune. Dacă aceste operațiuni nu sunt efectuate corect, este posibil ca uscătorul de rufe să nu pornească.**

NOTĂ: După curățarea filtrelor, indicatorul aferent rămâne aprins; acest lucru este normal, va dispărea atunci când începeți un nou ciclu de uscare.

#### Autocurățare

Întreținerea filtrului inferior al acestui model este automată. Uscătorul de rufe efectuează curățarea când senzorii semnalează această necesitate. În acest caz, uscătorul de rufe continuă să funcționeze chiar dacă ciclul de uscare este finalizat. Indicatorul corespunzător de pe panoul de comandă semnalează necesitatea de efectuare a întreținerii. **Nu opriți uscătorul de rufe în timpul acestei etape.**

#### Curățarea uscătorului de rufe

- Piesele externe din metal, plastic și cauciuc pot fi curățate cu o lavetă umedă.
- Curățați grilajul frontal de admisie a aerului în mod regulat (la fiecare 6 luni) folosind un aspirator pentru a elimina scamele, murdăria sau depunerile de praf. În plus, îndepărtați depunerile de scame din zona filtrelor, folosind un aspirator din când în când.
- Nu utilizați solvenți sau agenți abrazivi.

## TRANSPORT ȘI MANEVRARE

Nu ridicați niciodată uscătorul apucându-l de partea superioară.

1. Scoateți uscătorul de rufe din priză.
2. Scoateți complet apa din rezervor.
3. Asigurați-vă că hubloul și rezervorul sunt închise corespunzător.

Consum de energie			
În modul: oprit (Po) – Wași			0.33
În modul: rămas în funcțiune (Pl) – Wași			2.00
Programe	Kg	kWh	Minute
Eco Bumbac* <input type="checkbox"/>	8	1.49	190
Eco Bumbac <input type="checkbox"/>	4	0.78	115
Sintetice	4	0.50	78

\*Program de referință pentru eticheta datelor energetice, acest program este adecvat uscării rufelor din bumbac normale și este cel mai eficient program din punct de vedere al consumului de energie pentru rufe din bumbac. (Configurare standard/predefinită inițială).

#### Sistem cu Pompă de căldură

Pompa de căldură conține gaz cu efect de seră care se află într-o unitate închisă ermetic. Această unitate sigilată conține 0.43 kg de gaz R134a. GWP = 1430 (1 t CO<sub>2</sub>).

## DESCRIEREA PRODUSULUI

1. Rezervor de apă (A)
2. Orificiu de admisie a aerului
3. Filtru hublou: primar (B), secundar (C)

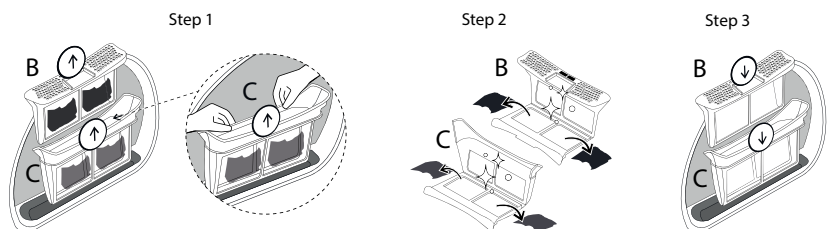
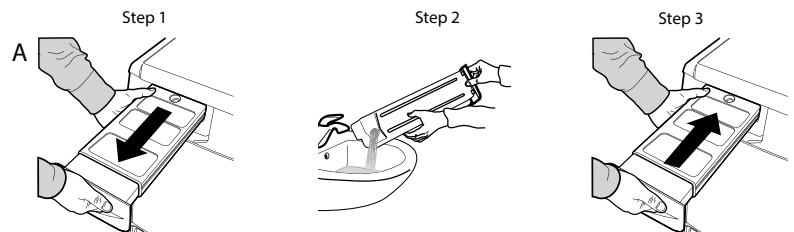
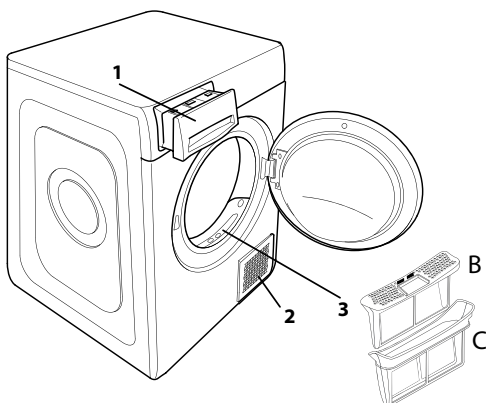

În caz de defecte de funcționare, înainte de a contacta unitatea de service, consultați tabelul de mai jos. Anomaliile sunt deseori minore și pot fi rezolvate în câteva minute.

Anomalie	Cauza posibilă	Soluție
Timpul de uscare este foarte lung.	Nu a fost efectuată întreținerea adecvată.	Consultați secțiunea de Curățenie și întreținere și efectuați operațiunile descrise.
	Rufe sunt prea umede.	Efectuați un ciclu de spălare cu număr de rotații mai mare ale centrifugii pentru a elimina cât mai multă apă posibil.
	Temperatura camerei.	Dacă temperatura camerei nu se încadrează în intervalul 14 – 30 °C, uscarea poate dura mai mult.
	Programul, durata și/sau nivelul de uscare setate nu sunt potrivite tipului și cantității de rufe introduse în uscătorul de rufe.	Consultați secțiunea programe și opțiuni pentru a identifica programul și opțiunile cele mai potrivite tipului de încărcătură.
	Este posibil ca uscătorul de rufe să fie încărcat excesiv.	Consultați secțiunea programe pentru a verifica încărcătura maximă pentru fiecare program.
Uscătorul de rufe nu pornește.	Butonul Pornit/Oprit nu a fost apăsat.	Apăsați pe butonul Pornit/Oprit.
	Ștecherul nu este introdus în priză de curent.	Introduceți ștecherul în priză de curent.
	Priza de curent este defectă.	Încercați să conectați un alt aparat electrocasnic în aceeași priză. Nu utilizați dispozitive electrice de conectare la priză precum adaptatoare sau prelungitoare.
	A avut loc o întrerupere a curentului electric.	Așteptați restabilirea alimentării cu energie electrică și reactivați siguranța dacă este necesar.
Uscătorul de rufe nu pornește.	Hubloul nu a fost închis corespunzător.	Închideți hubloul.
	A fost setată o întârziere de start a ciclului.	În cazul uscătoarelor cu această funcție: așteptați finalizarea ciclului setat sau opriți aparatul pentru a-l reseta. Consultați secțiunea Opțiuni.
	Nu a fost apăsată tasta Pornire/Pauză pentru a porni programul.	Apăsați tasta Pornire/Pauză.
	Pe aparatele dotate cu funcția de blocare a tastelor, a fost setată această opțiune.	Consultați secțiunea Opțiuni. Dacă opțiunea Blocare taste a fost selectată, dezactivați-o. Oprirea mașinii nu va dezactiva această opțiune.
Hainele sunt ude la finalizarea ciclului.	Încărcătură mică.	Programul automat nu a sesizat umiditatea finală necesară iar uscătorul va încheia programul și se va opri. Dacă se întâmplă acest lucru, pur și simplu selectați o scurtă perioadă de uscare suplimentară sau selectați opțiunea uscare extra dacă este disponibilă.
	Încărcături mari sau țesături grele.	Nivelurile de uscare pot fi modificate la valoarea specifică dorită. Funcția Uscare extra se recomandă pentru a scoate articolele din mașină gata de purtat.
	Ciclul de uscare a fost întrerupt și nu a fost reactivat în decurs de 15 minute, cauzând oprirea mașinii	Ciclul de uscare trebuie setat încă o dată și repornit.
	Este posibil să fi avut loc întreruperea alimentării cu curent electric, cauzând oprirea mașinii.	Ciclul de uscare trebuie setat încă o dată și repornit.

## Indicatori aprinse sau intermitente

<b>Rezervor de apă</b>	Rezervorul de apă este plin.	Goliți rezervorul de apă. Consultați secțiunea de Curățenie și întreținere.
<b>Filtrul hubloului</b>	Anomalie a fluxului de aer necesar pentru funcționarea aparatului.	Curățați filtrul hubloului și controlați ca priză de aer să fie liberă. Dacă aceste operațiuni nu sunt efectuate corect, este posibil ca uscătorul de rufe să se defecteze. Consultați secțiunea de Curățenie și întreținere.
<b>Filtrul inferior*</b>	Filtrul inferior trebuie curățat.	Curățați filtrul inferior. Consultați secțiunea de Curățenie și întreținere.
Prezența simbolului cheii englezești indică o anomalie.	Senzorii aparatului au detectat o anomalie.	Opriți uscătorul de rufe de la rețeaua electrică. Deschideți imediat hubloul și scoateți rufe astfel încât căldura să se disperseze. Așteptați pentru aproximativ 15 minute. Reconectați uscătorul de rufe la rețeaua electrică, încărcați rufe și reluați ciclul de uscare. <b>Dacă problema persistă, contactați Unitatea de service și comunicați literele și numerele care iluminează intermitent pe afișaj. De exemplu F3 și E2.</b>

\*Notă: unele modele sunt prevăzute cu funcție de autocurățare; nu sunt dotate cu filtrul inferior. Consultați secțiunea Curățenie și întreținere.

## Politicele, documentația standard, informații privind procesul de comandare a pieselor de schimb și informații suplimentare despre produs pot fi găsite:

- Utilizarea codului QR de la aparat
- Vizitând site-urile noastre web [docs.whirlpool.eu/docs](https://docs.whirlpool.eu/docs) și [parts-selfservice.europeanappliances.com](https://parts-selfservice.europeanappliances.com)
- Ca alternativă, **contactați serviciul nostru de asistență tehnică post-vânzare** (Consultați numărul de telefon din certificatul de garanție). Când contactați serviciul nostru de asistență tehnică post-vânzare, vă rugăm să precizați codurile specificate pe plăcuța cu date de identificare a produsului dumneavoastră.

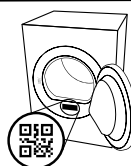





**ĎAKUJEME, ŽE STE SI KÚPILI VÝROBOK WHIRLPOOL.**  
Aby sme vám mohli lepšie poskytovať pomoc, zaregistrujte, prosím, svoj spotrebič na [www.whirlpool.eu/register](http://www.whirlpool.eu/register)



**Prv než spotrebič začnete používať, pozorne si prečítajte Bezpečnostné pokyny.**



**PRE ZÍSKANIE PODROBNEJŠÍCH INFORMÁCIÍ NASKENUJTE, PROSÍM, QR KÓD NA VAŠOM SPOTREBIČI.**

## OVLÁDACÍ PANEL

- 1 Programátor
- 2 Tlačidlo Zapnuté/Vypnuté
- 3 Tlačidlo Štart/Pauza

### Tlačidlá Funkcií

- 4 FreshCare+
- 5 Signál Ukončenia Cyklu
- 6 Rýchly
- 7 Voľba Cyklu (Nastavenia ak ho stlačíte a podržíte)
- 8 Nastaviť Sušenie
- 9 Časové Sušenie
- 10 Odložený Štart

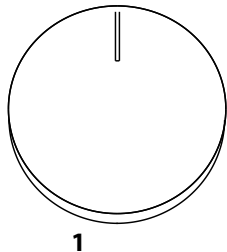

### Tlačidlá navigácie a Tlačidlá

#### Uzamknuté

- 11 HORE
- 12 DOWN
- 13 POTVRDIŤ  (Tlačidlá Uzamknuté ak ho stlačíte a podržíte)

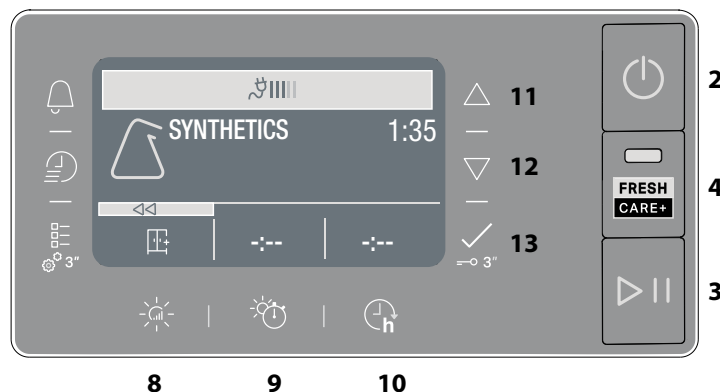

## UKAZOVATELE

**Fáza Cyklu:** ☀ Sušenie - 🌬 Ochladzovanie

🗑 **Vyprázdnite zbernú nádobku na vodu** - 🧼 **Vyčistiť druhotný filter** - 🗑 **Zanesené filtre** - 🧼 **Samočistenie** - 🌱 **Ecomonitor**

Vyhľadajte časť Problémy a ich Riešenie: 🛠 **Závada** zavolajte Zákaznícky Servis

## PRVÉ POUŽITIE

Pri prvom zapnutí spotrebiča sa na ovládacom paneli automaticky zobrazí ponuka pre voľbu jazykov. Tlačidlami **HORE** a **DOLE** je možné zobraziť jazyky, ktorú sú na zariadení k dispozícii. Stlačte tlačidlo  na potvrdenie. Zariadenie sa nedá použiť bez zvolenia jazyka.

Uistite, že nádobka na vodu je vložená správne. Sušička sa z dôvodu správneho fungovania musí nainštalovať v miestnosti s teplotou v rozsahu 5 °C až 35 °C.

Pred použitím sušičky sa uistite, že stála vo zvislej polohe najmenej po dobu 6 hodín.

Ak si želáte zmeniť stranu otvárania dvierok, obráťte sa na Servis zákazníckej podpory. (Telefónne číslo nájdete v záručnej knižke).

## KAŽDODENNÉ POUŽÍVANIE

**Ak sa budete riadiť týmito pokynmi, docielite MAXIMÁLNE výsledky:**

**- nezabudnite vyprázdniť nádržku na vodu po každom cykle sušenia.**

**- nezabudnite vyčistiť filtre po každom cykle sušenia.**

**Pozrite časť Starostlivosť a údržba.**

1. Zapojte sušičku do elektrickej zásuvky.
2. Otvorte dvierka a vložte bielizeň; vždy sa riadte pokynmi na visačkách odevov a maximálnou náplňou uvedenou v časti pre programy. Vyprázdnite vrecká. Dávajte pozor, aby sa odevy nezachytili medzi dvierka a/alebo dverové filtre. Nevkladajte kusy, z ktorých kvapká voda. Nesušte v sušičke veľké objemné kusy. Na dosiahnutie optimálneho výsledku sušenia by sa odevy mali vkladať jeden po druhom.
3. Zatvorte dvierka.
4. Stlačte tlačidlo "Zapnuté/Vypnuté".
5. Zvoľte najvhodnejší program pre typ tkaniny, ktorú vkladáte do sušičky.
6. V prípade potreby zvoľte prídavné funkcie.
7. Sušenie spustíte stlačením tlačidla "Štart/Pauza".
8. Na konci cyklu sušenia sa ozve bzučiak. Kontrolka na ovládacom paneli signalizuje koniec cyklu. Stlačením tlačidla "Zapnutie/Vypnutie" spotrebič vypnete, otvorte dvierka a vyťahujte oblečenie ihneď, aby sa bielizeň nepokrčila.

Ak spotrebič nevypnete manuálne, asi po štvrthodine od konca cyklu sa vypne automaticky, aby šetril energiu. Všimnite si, že niektoré modely vykonávajú záverečnú fázu s chladným bubnom, z tohto dôvodu tkaniny nemusia byť na pocit horúce. V prípade výpadku prúdu je potrebné stlačiť tlačidlo "Štart/Pauza", aby sa cyklus reštartoval.

### Ecomonitor

Tento ukazovateľ zobrazuje spotrebu energie podľa programu a nastavených možností. Spotreba je úmerná počtu čiarok na displeji, vedľa ikony Eco Monitor.

### Otvorenie dvierok počas sušenia

Aby ste skontrolovali priebeh sušenia a vybrali už vysušené odevy, dvierka bubnovej sušičky môžete kedykoľvek počas cyklu otvoriť. Keďže však otvorenie dvierok môže predĺžiť čas sušenia, odporúča sa nechať dvierka počas celého cyklu zatvorené, aby sa ušetril čas a energia. Po zatvorení dvierok stlačte do 15 minút tlačidlo „Štart/Pauza“, aby ste obnovili prevádzku zariadenia.

**POZNÁMKA:** Aby sa zaistilo ukončenie fázy automatického čistenia kondenzátora, v každom prípade sa musí dokončiť cyklus sušenia.

## NAVIGÁCIA

V dostupných ponukách sa môžete presúvať tlačidlami „HORE“ a „DOLE“.

- Stlačte tlačidlo  na potvrdenie voľby.
- Stlačte tlačidlo možnosti zodpovedajúce symbolu <<, ak sa nachádza na displeji, pre návrat na predchádzajúcu obrazovku.

**Ak sa žiadna voľba nepotvrdí do uplynutia asi 10 sekúnd, na displeji sa znovu zobrazí hlavná obrazovka.**

## NASTAVENIA

Pre otvorenie ponuky nastavení podržte niekoľko sekúnd stlačené príslušné tlačidlo..

- **Voľba jazyka** zobrazí na displeji dostupné jazyky.
- **Zvuky** umožňuje aktivovať alebo deaktivovať zvuky (niektoré zvuky, napríklad oznámenia o nefunkčnosti, zostanú aj naďalej aktívne).
- **Jas** umožňuje upraviť jas displeja.
- **Nastavenie** z výroby umožňuje obnoviť nastavenie z výroby. Po zvolení nastavenia podržte tlačidlo stlačené  niekoľko sekúnd.

## VISAČKY

Skontrolujte visačky na prádle, hlavne v prípade prvého vloženia do sušičky. Nižšie sú uvedené najbežnejšie symboly:

- ☐ Môže byť vložený do sušičky.
- ☒ Nie je možné sušiť v sušičke.
- ☉ Vysušiť pri vysokej teplote.
- ☁ Vysušiť pri nízkej teplote.

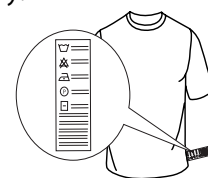

## PROGRAMY

Čas trvania týchto programov závisí od množstva náplne, od typu textilu, od rýchlosti otáčania odstredivky na vašej pračke a od prídavných funkcií, ktoré ste si naprogramovali.

**U modelov s displejom sa čas trvania cyklov zobrazuje na ovládacom paneli.** Čas zostávajúci do konca programu sa počas cyklu nepretržite monitoruje a aktualizuje, aby bol zobrazený odhad čo najpresnejší.

Možnosti použitia: Ak sú všetky vaše náplne pri automatických cykloch neustále menej suché alebo viac suché, ako by ste si želali, môžete zvýšiť alebo znížiť úroveň sušenia s využitím tejto špeciálnej možnosti.

 **Eco Bavlna** **Max. náplň\***  
Štandardný program pre bavlnu, vhodný na sušenie normálne mokrej bavlnenej bielizne. Z hľadiska spotreby energie je to najvhodnejší program na sušenie bavlnenej bielizne. Údaje na energetickom štítku vychádzajú z tohto programu.

**POZNÁMKA:** pre optimálnu energetickú účinnosť zvolte "Sušenie do skrine" pomocou výberu úrovne sušenia. Na zvýšenie úrovne sušenia zvolte "Ext. suché do skrine".

 **Zmieš. Bielizeň** **kg 2**  
Toto je ideálny program na sušenie bavlny a syntetických materiálov spolu.

 **Syntetika** **kg 4**  
Na sušenie bielizne vyrobenej zo syntetických vlákien.

 **Vlna** **kg 1**  
Sušenie vlnených textílií. Odporúča sa textílie pred sušením prevrátiť naruby. Najhrubšie okraje, ktoré budú ešte vlhké, nechajte voľne doschnúť.

 **Jemná Bielizeň** **kg 2**  
Na sušenie jemnej bielizne, ktorá vyžaduje šetrné zaobchádzanie.







 **Farebné** **kg 3**  
Jemný sušiaci program určený na farebné textílie.

 **Postelňa Bielizeň** **Max. náplň\***  
Sušenie bavlnenej postelnej bielizne.

 **Prikryvky**  
Sušenie veľkorozmerných kusov bielizne ako sú napríklad periny.

 **Ľahké Žehlenie**  
Tento cyklus uvoľňuje vlákna a vďaka tomu je žehlenie a skladanie ľahšie. Vhodné pre menšiu náplň vlhkých alebo suchých tkanín z bavlny a zmesí bavlny. Nepoužívajte na odevy, ktoré sú ešte vlhké.

### Ďalšie cykly

-  **Mikrovlákno** **kg 2**  
Jemné sušenie pre mikrovláknenné textílie.
-  **Uterák** **Max. náplň\***  
Na sušenie veľkej bielizne vyrobenej z bavlny, ako sú napríklad froté uteráky.
-  **Pracovné Odevy** **kg 4**  
Sušenie technických odevov zo syntetických materiálov a bavlny.
-  **Páper. Bundy** **kg 2**  
Sušenie páperových bünd, ktorým vracia ich prirodzenú mäkkosť (2 bundy naraz).
-  **Rohožky** **kg 3**  
Sušenie malých kúpeľňových alebo kuchynských koberčekov alebo predložiek.  
Nesušte koberčeky s plastovými časťami, mohli by sa zapáliť a vyvolať požiar.
-  **Spodné Prádlo** **kg 2**  
Sušenie veľmi jemnej osobnej bielizne. Pred sušením zapnite všetky háčiky a sponky.
-  **Plyšáci**  
Tento program šetrne suší plyšáky, aby si uchovaly svoj pôvodný vzhľad a zářivosť. Pred spustením sušenia odstráňte veškeré ozdoby a doplnky. Jednotlivé kusy nesmú byť ťžší než 600 g.

 **Šport** **kg 4**  
Na sušenie športového oblečenia vyrobeného zo syntetiky alebo bavlny.

 **Džínsy** **kg 3**  
Na sušenie bavlnenej džínsoviny a odevov vyrobených z džínsoviny, ako sú nohavice a bundy.

 **Košele** **kg 3**  
Program určený na sušenie košiel z bavlny alebo zmesí bavlny so syntetickými vláknami.

 **Rýchly 30'** **kg 0.5**  
Sušenie bavlnených textílií po odstredení v pračke na vysokých otáčkach.

 **Osvieženie**  
Krátky program určený na prevzdušenie vlákien a textílií studeným vzduchom. Nepoužívajte tento program na ešte mokré textílie. Môže sa používať s ľubovoľným objemom náplne, ale s malými náplňami je samozrejme účinnejší. Doba trvania programu je cca 20 minút.

**\*MAX. NÁPLŇ 8 Kg (Dосуšenie bielizne)**

## PRÍDAVNÉ FUNKCIE

Tieto tlačidlá vám umožňujú prispôbovať zvolený program podľa vašich požiadaviek. Nie všetky prídavné funkcie sú dostupné pri všetkých programoch. Niektoré prídavné funkcie nemusia byť kompatibilné s tými, ktoré ste predtým nastavili; v takom prípade vás upozorní bzučiac a/alebo blikajúce kontrolky. Ak je prídavná funkcia k dispozícii, jej kontrolka zostane svietiť. Program si môže uchovať niektoré prídavné funkcie zvolené pri predchádzajúcom cykle sušenia.

 **Nastaviť Sušenie**  
Stláčajte opakovane príslušné tlačidlo, kým sa neobjaví požadovaná miera zostatkovej vlhkosti bielizne. Na displeji sa zobrazí volená úroveň. Po uplynutí niekoľkých sekúnd nečinnosti sa displej vráti na hlavnú ponuku.

 **Na žehlenie:** veľmi jemné sušenie. Veci sa budú dať ľahšie žehliť hneď po skončení cyklu.

 **Na Ramienko:** stupeň usušenia určený pre jemné textílie, ktoré sa po sušení zavesia.

 **Do Skrine:** bielizeň bude pripravená na poskladanie a uloženie do skrine.

 **Extra Suché:** určené pre textílie, ktoré sa hneď po usušení oblečú.

 **Časové Sušenie**  
Táto funkcia ponúka možnosť zvoliť si, ako dlho bude trvať sušenie. Stláčajte opakovane príslušné tlačidlo, kým sa neobjaví požadovaný čas trvania sušenia. Ukazovateľ na ovládacom paneli ukazuje čas, ktorý je práve zadávané.

 **Odložený Štart**  
Táto funkcia ponúka možnosť odložiť začiatok cyklu. Stláčajte opakovane príslušné tlačidlo, kým sa neobjaví požadovaný čas odkladu. Keď dosiahnete maximálny možný čas, ďalším stlačením tlačidla sa celé nastavenie zruší. Ukazovateľ na ovládacom paneli ukazuje čas, ktorý je práve zadávané. Po stlačení tlačidla Štart/Pauza: stroj signalizuje čas, ktorý zostáva do spustenia cyklu. Ak sa otvoria dvierka, po ich opätovnom zatvorení musíte opäť stlačiť tlačidlo Štart/Pauza.

 **FreshCare+**  
Ak bielizeň po skončení cyklu zostane v bubne, môžu sa v nej rozmnožovať baktérie. Táto prídavná funkcia pomáha zabrániť tomu reguláciou teploty a jemným otáčaním bubna. Môže to trvať približne 6 hodín po skončení cyklu. Toto nastavenie zostane v pamäti z predchádzajúceho cyklu. Ak sa používa spolu s funkciou Odložený štart, počas tejto fázy sa vykoná úprava pokrčenia pravidelným otáčaním bubna.

 **Rýchly**  
Umožňuje rýchlejšie sušenie.

**—O Tlačidlá Uzamknuté**  
Táto funkcia ponúka možnosť vypnúť všetky ovládače stroja okrem tlačidla "Zapnuté/Vypnuté". Zapnutý stroj:

- na aktiváciu funkcie je treba podržať stlačené tlačidlo dovtedy, kým zariadenie neoznámi jej aktiváciu.
- na deaktiváciu funkcie je treba podržať tlačidlo stlačené dovtedy, kým zariadenie neoznámi jej deaktiváciu.

Ak bola táto funkcia zvolená pre predchádzajúce sušenie, zostáva v pamäti.

### Signál Ukončenia Cyklu

Táto funkcia aktivuje dlhotrvajúci zvukový signál na konci cyklu. Aktivujte ju v prípade, ak si nie ste istí, či budete počuť normálny zvuk ukončenia cyklu. Po podržaní tlačidla funkcie je možné ju aktivovať alebo deaktivovať pomocou tlačidiel "HORE" a "DOLE". Stlačte tlačidlo  na potvrdenie. Ak bola táto funkcia zvolená pre predchádzajúce sušenie, zostáva v pamäti.

### Volba Cyklu

Toto tlačidlo poskytuje prístup k ponuke nižšie uvedených prídavných funkcií. Posúvajte sa v ponuke pomocou tlačidiel "HORE" a "DOLU" a výber potvrdte stlačením tlačidla .

### Jemný

Umožňuje jemnejšie zaobchádzanie s bielizňou znížením teploty sušenia.

### Protí Zamotaniu

Prídavná funkcia vykonáva špeciálny pohyb bubna, ktorý znižuje zamotanie a zauzlenie vášho šatstva. Najlepšie výsledky zabezpečí pri menšej náplni.

## ČISTENIE A ÚDRŽBA

**UPOZORNENIE: Počas čistenia a údržby odpojte sušičku z elektrickej zástrčky.**

**🗑️ Vyprázdnenie zbernej nádoby na vodu po každom cykle (viď obrázok A).**

Vyťahnite nádobku zo sušičky a vyprázdnite ju do umývadla alebo do iného vhodného odtoku; následne nádobku založte na miesto. Sušičku nikdy nepoužívajte bez zbernej nádoby.

**Čistenie dverového filtra po každom cykle (viď obrázky B).**

Vyťahnite hlavný dverový filter a vyčistite ho odstránením vlákien z povrchu filtra pod tečúcou vodou alebo pomocou vysávača.

**🧹 Čistenie spodného filtra po rozsvietení príslušného ukazovateľa (viď obrázky C).**

Vyťahnite filter a vyčistite jeho plochy od usadenín pod tečúcou vodou alebo pomocou vysávača.

**🧹 Zanesené filtre – vyčistite obidva filtre dvierok (viď obrázky B, obrázky C).**

**Za účelom optimálneho výkonu vysušte všetky filtre skôr, ako ich vložíte naspäť na svoje miesto.**

**Sušičku nikdy nepoužívajte bez nasadených všetkých filtrov.**

**Filtre majú pre priebeh sušenia zásadný význam. Ich úlohou je zachytiť usadeniny, ktoré sa vytvárajú počas sušenia.**

**Upchatie filtrov by znamenalo vážnu prekážku pre prúdenie vzduchu sušičkou; viedlo by to k predĺženiu časov sušenia, vyššej spotrebe energie a možnému poškodeniu sušičky. Ak by sa tieto operácie nevykonávali správnym spôsobom, mohlo by to viesť k problémom s uvedením sušičky do chodu.**

## OPIS SPOTREBIČA

1. Nádobka na vodu (A)
2. Otvor pre nasávanie vzduchu
3. Dverový filter: primárny (B), sekundárny (C)

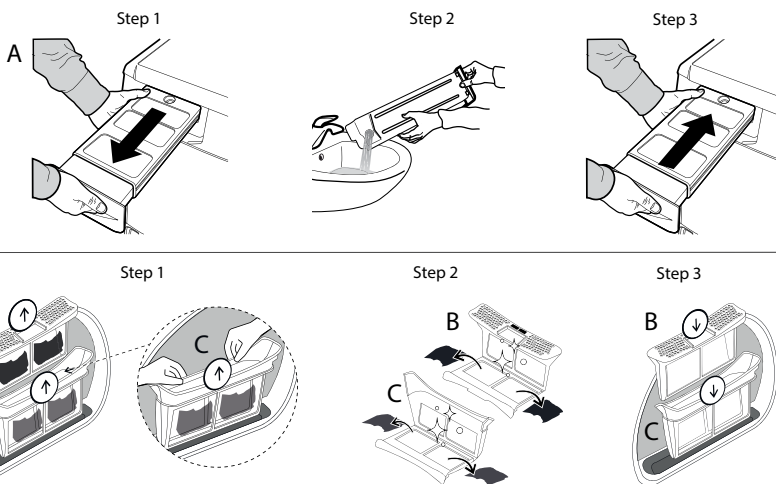
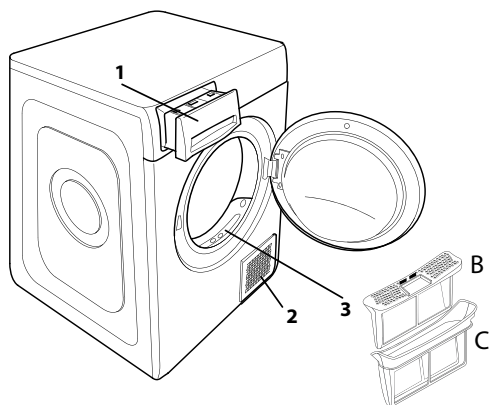

**POZNÁMKA:** Po vyčistení filtrov zostane svietiť príslušný indikátor; toto je normálne a zhasne po spustení nového cyklu sušenia.

### 🧹 Samočistenie

Na tomto modeli je údržba spodného filtra automatická. Sušička spustí čistenie vo chvíli, keď snímače signalizujú, že je to nutné. Sušička v tomto prípade pokračuje v práci aj po skončení cyklu sušenia. Ukazovateľ na ovládacom paneli informuje o prebiehajúcej údržbe. **V tejto fáze nesmiete stroj vypnúť.**

### Čistenie sušičky

- Vonkajšie kovové, plastové a gumené časti možno vyčistiť vlhkou handričkou.
- Pravidelne čistite mriežku na prednom vstupe vzduchu (každých 6 mesiacov) vysávačom, aby ste odstránili usadené vlákna, chumáče a prach. Okrem toho vysávačom často odstraňujte usadené vlákna z oblasti filtra.
- Nepoužívajte rozpúšťadlá ani drsné prostriedky.

## PREPRAVA A MANIPULÁCIA

Sušičku nikdy nedvíhajte držiak ju za vrchnú časť.

1. Odpojte sušičku od prúdu.
2. Úplne odstráňte vodu z nádržky na vodu.
3. Presvedčte sa, či sú dvierka a nádržka na vodu poriadne zatvorené.

Spotreba energie			
Vypnutý stav (Po) - Wattov			0.33
Zapnutý stav (Pl) - Wattov			2.00
Programy	Kg	kWh	Minúty
Eco Bavlna* <input type="checkbox"/>	8	1.49	190
Eco Bavlna <input type="checkbox"/>	4	0.78	115
Syntetika	4	0.50	78

\*Je to program, na základe ktorého boli stanovené údaje na energetickom štítku; je vhodný na sušenie bežnej bavlnenej bielizne. Z hľadiska spotreby energií je to najúčinnjší program na sušenie bavlnených textílií. (Štandardné východiskové nastavenie).

### Inštalácia s tepelným čerpadlom

V tepelnom čerpadle sa používajú skleníkové plyny, ktoré sa nachádzajú v hermeticky izolovanej jednotke. V hermeticky izolovanej jednotke sa nachádza 0.43 kg plynu R134a. GWP = 1430 (1 t CO<sub>2</sub>).

V prípade poruchy si skôr, než sa obrátite na servis zákazníckej podpory, preštudujte nasledujúcu tabuľku. Závady sú často veľmi banálne a na ich vyriešenie stačí niekoľko minút.

Závada	Možná príčina	Riešenie
Sušenie trvá veľmi dlho.	Nebola vykonaná predpísaná údržba.	Vyhľadajte časť čistenie a údržba a vykonajte všetky predpísané práce.
	Textílie sú príliš mokré.	Nechajte prebehnúť prací cyklus s vysokými otáčkami odstredivky, aby sa textil zbavil čo najväčšieho množstva vody.
	Izbová teplota.	Čas sušenia môže byť dlhší, ak sa izbová teplota dostane mimo rozsahu 14 až 30 °C.
	Zvolený program, čas sušenia a/alebo stupeň usušenia nie sú vhodné pre typ textílií, ktoré sú naložené do sušičky alebo pre naložené množstvo textílií.	Vyhľadajte časť Programy a prídavné funkcie, kde si nájdete najvhodnejší program a možnosti pre textílie v sušičke.
	Sušička môže byť preťažená.	Vyhľadajte časť Programy, kde si overíte, aká je maximálna prípustná hmotnosť náplne pre jednotlivé programy.
Sušičku nie je možné zapnúť.	Nebolo stlačené tlačidlo Zapnuté/Vypnuté.	Stlačte tlačidlo Zapnuté/Vypnuté.
	Zástrčka nie je zapojená do elektrickej zásuvky.	Zapojte zástrčku do elektrickej zásuvky.
	Elektrická zásuvka je vadná.	Skúste zapojiť do danej elektrickej zásuvky iný elektrospotrebič. Nepoužívajte prepojovacie elektrické zariadenia ako sú adaptéry alebo predlžovačky.
Sušička nechce spustiť program.	Došlo k prerušeniu dodávky elektrického prúdu.	Počkajte na obnovu dodávky energie a v prípade potreby znova zapnite poistku.
	Dvierka nie sú správne zatvorené.	Zatvorte dvierka.
	Je naprogramovaný časový odklad spustenia cyklu.	Ak je sušička vybavená touto funkciou, počkajte, až uplynie naprogramovaný čas odkladu alebo sušičku vypnite a znova zapnite, aby sa zresetovala. Vyhľadajte časť Prídavné funkcie.
	Nestlačili ste tlačidlo Štart/Pauza pre spustenie programu.	Stlačte tlačidlo Štart/Pauza.
Odevy sú po dokončení cyklu vlhké.	Ak je stroj vybavený funkciou Uzamknutie tlačidiel, je aktivovaná táto funkcia.	Pozri časť Prídavné funkcie. Ak je zvolené uzamknutie, deaktivujte ho. Vypnutie prístroja túto funkciu nedeaktivuje.
	Malá náplň.	Automatický program nedetegoval požadovanú konečnú vlhkosť a sušička program dokončí a zastaví sa. Pokiaľ k tomu dôjde, jednoducho vyberte ďalší krátky čas sušenia, prípadne vyberte možnosť „extra suché“, ak je táto možnosť k dispozícii.
	Veľká náplň alebo ťažšie tkaniny.	Úroveň sušenia možno upravovať podľa konkrétneho želaného vysušenia. Úroveň „Ext. suché do skrine“ sa odporúča pre konfekčné odevy.
	Cyklos sušenia bol pozastavený a potom sa do 15 minút znovu neaktivoval, čo spôsobilo vypnutie zariadenia.	Cyklos sušenia sa musí nastaviť ešte raz a znova spustiť.
Mohlo dôjsť k poruche napájania, ktorá spôsobila vypnutie stroja.	Cyklos sušenia sa musí nastaviť ešte raz a znova spustiť.	
<b>Svetelné ukazovatele</b>		
<b>Zberná nádobka na vodu</b>	Zberná nádobka je plná.	Vyprázdňte zbernú nádobku. Vyhľadajte časť čistenie a údržba.
<b>Dverový filter</b>	Porucha prúdenia vzduchu potrebného pre činnosť zariadenia.	Vyčistite dverový filter a skontrolujte, či je voľný privod otvor pre nasávanie vzduchu. Ak by sa tieto operácie nevykonávali správnym spôsobom, mohlo by to viesť k poškodeniu sušičky. Vyhľadajte časť Čistenie a údržba.
<b>Spodný filter*</b>	Spodný filter sa musí vyčistiť.	Vyčistite spodný filter. Vyhľadajte časť čistenie a údržba.
Symbol anglického kľúča znamená výskyt poruchy.	Snímače na stroji zaznamenali poruchu.	Vypnite sušičku a odpojte ju od elektrickej siete. Ihneď otvorte dvierka a vyložte bielizeň, aby sa rozptýlilo nahromadené teplo. Počkajte asi 15 minút. Opäť pripojte sušičku k elektrickej sieti, naložte do nej bielizeň a znova spustíte cyklus sušenia. <b>Ak problém pretrváva, kontaktujte servis zákazníckej podpory a poskytnite im abecedno-číslkové kódy, ktoré blikajú na displeji.</b> <b>Príklad: F3 a E2.</b>

\*Poznámka: Niektoré modely sú samočistiace; nie sú vybavené spodným filtrom, vyhľadajte časť čistenie a údržba.

**Firemné zásady, štandardnú dokumentáciu, objednávanie náhradných dielov a ďalšie informácie o produkte nájdete na:**

- Použitie QR kódu vo vašom spotrebiči
- Návšteva našej webovej stránky [docs.whirlpool.eu/docs](https://docs.whirlpool.eu/docs) a [parts-selfservice.europeanappliances.com](https://parts-selfservice.europeanappliances.com)
- Prípadne **sa obráťte na náš popredajný servis** (Telefónne číslo nájdete v záručnej knižke). Pri kontaktovaní nášho popredajného servisu uveďte, prosím, kódy z výrobného štítku vášho spotrebiča.

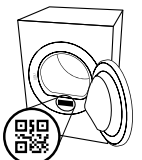



**HVALA, DA STE KUPILI IZDELEK ZNAMKE WHIRLPOOL.**  
Aparat registrirajte na spletni strani [www.whirlpool.eu/register](http://www.whirlpool.eu/register), da vam bomo lahko nudili celovit servis in podporo



**Pred uporabo aparata pozorno preberite varnostna navodila.**



**ZA PODROBNEJŠE INFORMACIJE POSKENIRAJTE KODO QR NA NAPRAVI.**



## UPRAVLJALNA PLOŠČA

- 1 Ročica za izbor programa
- 2 Vklop/Izklop
- 3 Zagon/Premor

### Opcijski gumbi

- 4 FreshCare+
- 5 Signal Konca Cikla
- 6 Hitri
- 7 Možnosti Cikla (dolgi pritisk Nastavitve)
- 8 Stopnja Suhosti
- 9 Časovno Sušenje
- 10 Zamik Vklopa

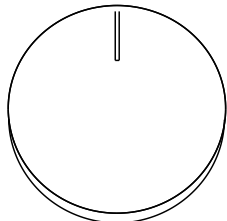

### Navigacijski gumbi in blokada gumbov

- 11 GOR
- 12 DOL
- 13 POTRDITEV  (dolgi pritisk Tipke so blokirane)

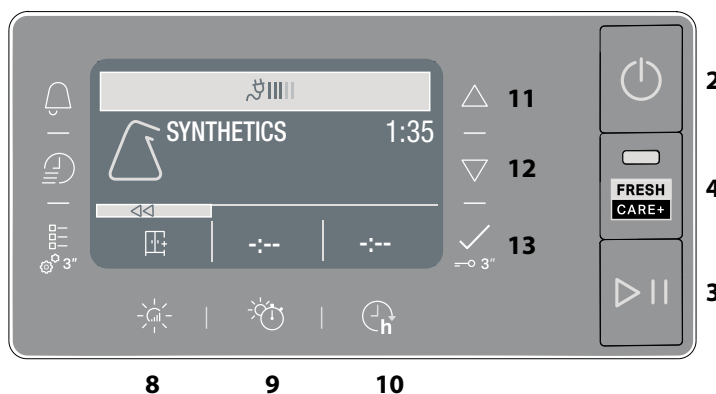

## INDIKATORJI

**Faza Cikla:** ☀ Sušenje - 🌊 Ohlajanje

🚰 Izprazniti posodo za vodo - 🧼 Čiščenje sekundarnega filtra - 🧴 Zamašeni filtri - 🧺 Samodejno čiščenje - 🌿 Eko ekran

Glej poglavje Odpravljanje težav: 🛠 Okvara: pokličite tehnični servis

## PRVA UPORABA

Ob prvem vklopu naprave se na upravljalni plošči prikaže meni za izbor jezika. S tipkama **GOR** in **DOL** se lahko pomikate po seznamu razpoložljivih jezikov. Izbiro jezika potrdite s pritiskom na gumb . Stroj ni mogoče uporabiti, če niste predhodno izbrali jezika. Posoda za vodo mora biti pravilno vstavljena. Sušilnik namestite v sobo, kjer temperatura znaša od 5 do 35 °C, da zagotovite pravilno delovanje. Pred uporabo sušilnika preverite, da je bil vsaj 6 ur v navpičnem položaju.

Če želite spremeniti smer odpiranja vrat, se obrnite na tehnični servis (glejte telefonsko številko v garancijski knjižici).

## VSAKODNEVNA UPORABA

**Tako bo vaš stroj deloval NAJBOLJE:**

- izpraznite posodo za vodo po vsakem sušenju.
- očistite filtre po vsakem sušenju.

**Glejte poglavje Nega in vzdrževanje.**

1. Vklopite vtič sušilnega stroja v vtičnico.
2. Odprite vrata in naložite perilo; vedno upoštevajte navodila na oblačilih in največjo obremenitev naprave, ki je navedena za program. Izpraznite žepe. Prepričajte se, da se oblačila ne bodo ujela med vrata in/ali vratni filter. Ne naložite perila, ki je zelo mokro. Ne sušite večjega perila v enem kosu. Za najboljši rezultat sušenja je treba oblačila naložiti eno za drugim.
3. Zaprite vrata.
4. Pritisnite tipko "Vklop/Izklop".
5. Izberite najprimernejši program za vrsto blaga in količino perila.
6. Izberite zelene možnosti (po potrebi).
7. Pritisnite tipko "Zagon/Premor" za začetek sušenja.
8. Na koncu sušenja boste zaslišali zvočni signal. Indikator na upravljalni plošči nakazuje, da se je sušenje zaključilo. Izklopite stroj s pritiskom gumba "Vklop/Izklop", odprite vrata in nemudoma odstranite perilo, da preprečite mečkanje.

Če stroja ne boste izključili ročno, se bo približno po četrtr uri po koncu sušenja stroj za varčevanje z energijo izklopil samodejno. Upoštevajte, da nekateri modeli izvedejo zadnjo fazo ohlajevanja, zato tkanine na otip morda ne bodo vroče.

Če pride do izpada električne energije, pritisnite tipko "Zagon/Premor", da znova zaženete cikel.

### Eko ekran

Ta kazalnik prikazuje količino energije, porabljene na osnovi nastavljenega programa in opcij. Poraba je sorazmerna s številom črtic, prikazanih na ekranu poleg ikone eko ekrana.

### Odprtje vrat med potekom cikla

Vrata sušilnega stroja lahko odprete kadar koli med ciklom, da preverite potek cikla in odstranite že posušena oblačila. Ker pa lahko odpiranje vrat podaljša čas sušenja, priporočamo, da so vrata med ciklom zaprta, saj tako prihranite čas in energijo. Ko ste zaprli vrata, pritisnite tipko "Zagon/Premor" v roku 15 minut, da nadaljujete z delovanjem stroja. **OPOMBA:** v vsakem primeru se mora izvesti celoten cikel sušenja, da se zaključijo tudi faza samodejnega čiščenja kondenzatorja.

## NAVIGACIJA

Po razpoložljivih menjih se lahko pomikate s pritiskom na gumba "GOR" in "DOL".

- Potrdite izbiro s pritiskom na gumb .
- Pritisnite na opsijski gumb pri simbolu <<, v kolikor je le-ta prisoten na ekranu, za povratek na prejšnji ekranski prikaz.

**Če ne potrdite nobene izbire, se po približno 10 sekund ponovno prikaže glavni ekranski prikaz.**

## NASTAVITVE

Meni nastavitve priključite tako, da nekaj sekund pritisnete na ustreznih gumb.

- **Izbira jezika** priključite prikaz vseh razpoložljivih jezikov.
- **Zvok** omogoča vklop ali izklop oddajanja zvokov (nekatera opozorila, npr. tista v zvezi z okvarami, so aktivni v vsakem primeru).
- **Svetlost** določa stopnjo osvetlitve ekrana.
- **Ponastavitev** omogoča ponovno vzpostavitev tovarniških nastavitvev. Potem ko ste izbrali nastavev, pritisnite na gumb  za nekaj sekund.

## VŠITKI Z NAVODILI O VZDRŽEVANJU

Preverite všitke perila predvsem, ko ga prvič sušite v sušilniku. V nadaljevanju so navedeni najpogostejši simboli:

- ☐ Primerno za sušenje v sušilniku.
- ☒ Neprimerno za sušenje v sušilniku.
- ☀ Sušiti pri visoki temperaturi.
- ☁ Sušiti pri nizki temperaturi.

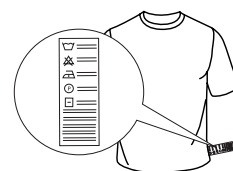

## PROGRAMI

Trajanje teh programov je odvisno od količine perila, vrste blaga, hitrosti centrifuge vašega pralnega stroja in drugih izbranih opcij. **Pri modelih z ekranom je trajanje ciklov prikazano na upravljalni plošči.** Preostali čas je stalno pod nadzorom med potekom cikla sušenja, tako da stroj kaže čim bolj natančno oceno časa. Možnost uporabe - Če je vaše perilo po samodejnem ciklu vedno manj ali bolj suho kot bi želeli, lahko raven sušenja povečate ali zmanjšate s posebnim programom.

### **Bombaž eko** **Kg Maks.\***

Običajni program za bombaž, ki je primeren za sušenje običajno mokrega bombažnega perila. Najbolj učinkovit program glede porabe elektrike za sušenje bombažnega perila. Energetsko označevanje temelji na tem programu.

**OPOMBA:** za najboljšo energetsko učinkovitost med programi sušenja izberite "Suho za zlag. v omaro". Za večjo suhost izberite "Ekstra suho".

### **Mešano** **Kg 4**

Ta program je namenjen skupnemu sušenju bombažnih in sintetičnih tkanin.

### **Sintetika** **Kg 4**

Za sušenje perila iz sintetičnih vlaken.

### **Wool** **Kg 1**

Program za sušenje volnenega perila. Priporočamo, da perilo obrnete z narobno stranjo navzven pred sušenjem. Pustite debeleše robove, ki so po sušenju še vlažni, da se posušijo na zraku.

### **Občut. Perilo** **Kg 2**

Za sušenje občutljivega perila, ki zahteva nežno sušenje.

### **Barvno** **Kg 3**

Program za nežno sušenje.

### **Posteljnina** **Kg Maks.\***

Ta program je namenjen sušenju bombažnih rjuh.

### **Prešite Odeje**

Za sušenje debelega perila, npr. ene prešite odeje.

### **Likanje Enost.**

S tem ciklom se vlakna zmečajo, s tem pa se olajšata likanje in zlaganje. Primerno za majhne količine vlažnega ali suhega bombažnega in delno bombažnega perila. Ne uporabljajte s perilom, ki je še mokro.

### **Več Ciklov**

#### **Mikrovlakna** **Kg 2**

Nežno sušenje mikrovlaken.

#### **Brisače** **Kg Maks.\***

Za sušenje trpeznega bombažnega perila, npr. brisač iz frotirja.

#### **Delovna Oblačila** **Kg 4**

Za sušenje delovnega ali tehničnega sintetičnega ali bombažnega perila.

#### **Bunde** **Kg 2**

Za sušenje pernatih bund. Zavaruje njihovo naravno mehko (2 bundi).

#### **Podloge** **Kg 3**

Za sušenje manjših kuhinjskih ali kopalniških preprog. Ne sušite preprog s plastičnimi kosi, ker obstaja nevarnost požara.

#### **Spodnje Perilo** **Kg 2**

Za sušenje posebno občutljivega perila. Pred sušenjem zaprite kaveljčke.

#### **Plišaste Igrače**

Cikel ohranja izvorni videz in lesk pliša. Pred sušenjem odstranite vse dodatke. Teža vsake igrače ne sme presegati 600 g.

#### **Športna Ob.** **Kg 4**

Za sušenje športnega perila iz sintetike ali mešanice sintetike in bombaža.

#### **Jeans** **kg 3**

Za sušenje jeans hlač in perila iz odporne tkanine (npr. Denim), kot so hlače in jakne.

#### **Srajce** **Kg 3**

Program za sušenje srajc iz bombaža ali mešanice bombaža in sintetike.

### **Hitri 30'** **Kg 0.5**

Za sušenje bombažnega perila, že ožetega v pralnem stroju pri visoki hitrosti.

### **Poživitev**

Kratek program za osvežitev tkanin na osnovi svežega zraka. Ne uporabljajte s še vlažnim perilom. Lahko se uporablja s kakršno koli količino perila, vendar je učinkovitejši z majhno količino. Cikel traja približno 20 minut.

### **\*MAKS. POLNJ. 8 Kg (Suho perilo)**

## OPCIJE

S temi tipkami lahko personalizirate izbrani program glede na svoje zahteve. Za vse programe niso na voljo vse možnosti. Nekatere možnosti mogoče niso združljive s tistimi, ki ste jih nastavili prej; Če je to tako, potem vas bo na to opozoril zvočni signal in/ali utripajoče lučke. Če je možnost na voljo, bo lučka za to možnost ostala prižgana. Program bo mogoče ohranil nekatere izbrane možnosti v prejšnjih ciklih.

### **Stopnja Suhosti**

Na gumb pritisnite večkrat, da izberete različno stopnjo preostale vlage v perilu. Na ekranu je prikazana stopnja, ki jo boste izbrali. Po nekaj sekundah premora se na ekranu ponovno prikaže glavni meni.

 **Suho za likanje:** sušenje zelo občutljivega perila. Perilo boste lahko nemudoma po sušenju lažje zlikali.

 **Suho za obešenje:** za občutljivo perilo, namenjeno obešanju.

 **Suho za omaro:** perilo lahko zložite in spravite v omaro.

 **Ekstra suho:** za perilo, ki ga želite obleči ob koncu cikla.

### **Časovno Sušenje**

Ta opcija omogoča izbor časa sušenja. S pritiskom na ustrezni gumb lahko izberete čas sušenja. Indikator na kontrolni plošči kaže čas, ki ga izbirate.

### **Zamik Vklopa**

S to opcijo je mogoče določiti zamik začetka cikla.

Večkrat pritisnite na ustrezni gumb, da nastavite zeleni zamik. Po dosegu največjega možnega zamika naknadni pritisk na gumb ponastavi opcijo. Indikator na upravni plošči kaže čas, ki ga izbirate. Po pritisku na tipko za "Zagon/Premor": stroj kaže čas do zagona cikla.

Če ponovno odprete vrata, potem ko ste jih že zaprli, morate ponovno pritisniti na tipko za "Zagon/Premor".

### **FreshCare+**

Če boste perilo po koncu sušenja pustili v bobnu, lahko pride do širjenja bakterij. Ta možnost to preprečuje z nadzorovanjem temperature in nežnim vrtenjem bobna. To se bo nadaljevalo do 6 ur po koncu sušenja. Ta nastavev ostane shranjena v spominu prejšnjega cikla. Če boste to možnost uporabili skupaj s programom za zamik začetka, se bo postopek za preprečevanje mečkanja izvedel med to fazo tako, da se bo boben v rednih razmakih zavrtel.

### **Hitri**

Omogoča hitrejšo sušenje.

### **Tipke so blokirane**

S to opcijo postanejo vsa povelja stroja nedosegljiva razen "Vklj./Izklj.". Ko je stroj vklopljen:



- pritisnite na gumb, dokler se ne prižge ustrezni indikator.
- opcijo deaktivirate tako, da pritisnete na gumb, dokler indikator ne ugasne.

Če ste to opcijo izbrali ob prejšnjem sušenju, ostane v spominu.

### **Signal Konca Cikla**

Ta funkcija sproži daljši zvočni signal ob koncu cikla. Aktivirajte jo, če sumite, da boste morda preslišali običajni krajši signal. Po pritisku na opcijsko tipko jo lahko vklopite ali izklopite s tipkama **GOR** in **DOL**. Potrdite izbiro s pritiskom na gumb . Če ste to opcijo izbrali ob prejšnjem sušenju, ostane v spominu.

### **Možnosti Cikla**

 Ta gumb omogoča dostop do spodnjega menija z možnostmi. Preglejte možnosti z gumboma "**GOR**" in "**DOL**" ter pritisnite gumb , da potrdite izbiro.

• **Nežno**  
Omogoča nežnejšo obravnavo perila tako, da zniža temperaturo sušenja.

• **Proti Zapletanju**  
Ta možnost izvede posebno premikanje bobna, ki zmanjša zapletanje in vozlanje perila. Daje vam najboljše rezultate, če jo uporabite pri manjši količini perila.

## NEGA IN VZDRŽEVANJE

**OPOZORILO: med čiščenjem in vzdrževanjem sušilni stroj odklopite od električnega omrežja.**

**Po vsakem ciklu izpraznite posodo za vodo (glej sliko A).**

Izvlcite posodo iz sušilnika in izlijte vsebino v lijak ali drug podoben sistem za odvajanje vode, nato pa posodo postavite na mesto. Sušilnika ne uporabljajte, dokler niste ponovno namestili posode na mesto.

**Čiščenje glavnega filtra na vratih po vsakem ciklu (glej sliko B).**

Izvlcite primarni vratni filter in ga očistite tako, da odstranite vlakna s površine filtra pod tekočo vodo ali s pomočjo sesalnika.

**Čiščenje stranskega filtra na vratih, ko zagori ustrezni indikator (glej sliko C).**

Snemite stranski filter z vrat in odstranite morebitne dlake s površine filtra tako, da filter sperete pod tekočo vodo ali posesate s sesalnikom.

**Zamašeni filtri – očistite oba filtra na vratih (glejte sl. B, sl. C).**

**Če želite doseči optimalno učinkovitost, posušite vse filtre, preden jih vstavite nazaj na njihovo mesto.**

**Sušilnika ne uporabljajte, če niste prej vstavili vseh filtrov na njihovo mesto.**

**Filtri so bistveni deli sušilnega postopka. Na njih se zbirajo dlačice, ki nastajajo med sušenjem. Če se filtri zamašijo, je pretok zraka v stroju onemogočen, čas sušenja se podaljša, poraba energije se poveča, sušilnik pa se lahko poškoduje. Če teh postopkov ne izvedete pravilno, zagon sušilnika ni vedno mogoč.**

**OPOMBA:** Po čiščenju filtrov ostane prižgan ustrezen indikator; to je normalno; izginil bo, ko začnete nov cikel sušenja.

### Samodejno čiščenje

Spodnji filter tega modela razpolaga s samodejnim čiščenjem. Sušilnik sam opravi čistilni postopek, ko tipala zaznajo, da je to potrebno. V tem primeru stroj še dalje obratuje, tudi če je cikel sušenja zaključen. Indikator na kontrolni plošči opozarja na vzdrževanje. **Stroja v tej fazi ne izklopite.**

## RAVNANJE V PRIMERU TRANSPORTA

Nikoli ne dvigajte sušilnega stroja tako, da ga držite za njegov zgornji del.

1. Odklopite sušilni stroj z električnega omrežja.
2. Popolnoma odstranite vodo iz posode za vodo.
3. Vrata in posoda za vodo morajo biti dobro zaprta.

### Čiščenje sušilnega stroja

- Zunanje kovinske, plastične in gumijaste dele lahko očistite z vlažno krpo.
- Redno čistite sprednje zračne reže na vhodu zraka (vsakih 6 mesecev) s sesalnikom, da odstranite vlakna, puh ali ostanke prahu. Poleg tega redno odstranite plasti vlaknen s predela filtra s pomočjo sesalnika.
- Ne uporabljajte topil ali abrazivnih sredstev.

Poraba energije			
Ko je aparat izklopljen (Po) Watt			0.33
Ko je aparat vklopljen (PI) Watt			2.00
Programi	Kg	kWh	Minute
Bombaž Eko*	8	1.49	190
Bombaž Eko	4	0.78	115
Sintetika	4	0.50	78
* Referenčni program za energetske oznake. Primeren je za sušenje normalnega bombažnega perila in je energetsko najučinkovitejši program za bombažno perilo. (Standardna/tovarniška konfiguracija).			

### Sistem s toplotno črpalko

Toplotna črpalka vsebuje toplogredne pline, ki se nahajajo v hermetično zaprti enoti. Ta zaprta enota vsebuje 0.43 kg plina R134a. GWP = 1430 (1 t CO<sub>2</sub>).

## OPIS IZDELKA

1. Posoda za vodo (A)
2. Odprtina za dovod zraka
3. Filter na vratih: glavni (B), stranski (C)

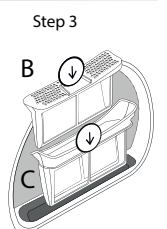
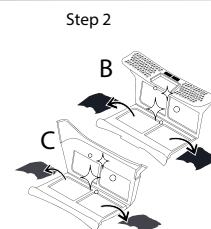
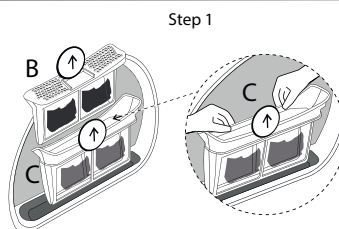
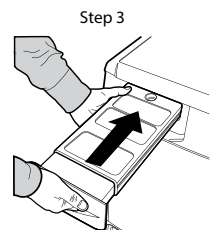
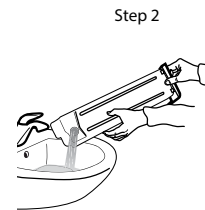
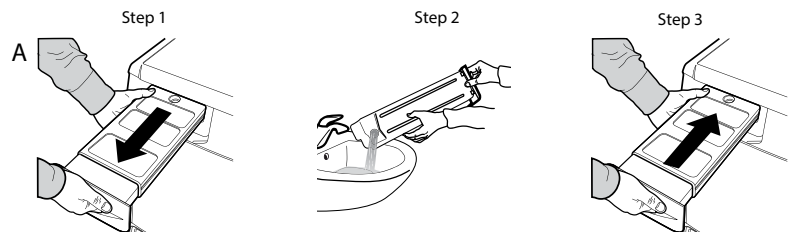
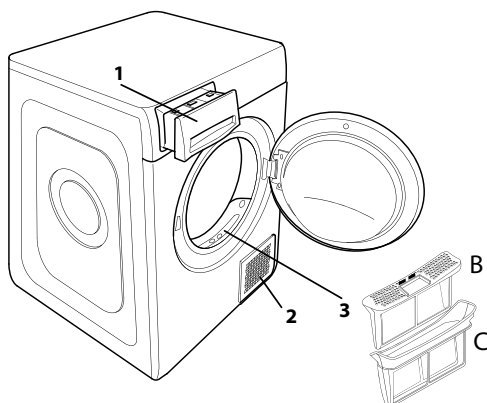

V primeru motenj delovanja preglejte spodnjo tabelo, preden se obrnete na tehnični servis. Težave so pogosto lažjega značaja in jih je mogoče rešiti v nekaj minutah.

Težava	Možen vzrok	Rešitev
Čas sušenja je zelo dolg.	Niste opravili potrebnih vzdrževalnih posegov.	Glej poglavje Nega in vzdrževanje: opravite tam opisane posege.
	Perilo je prevlažno.	Opravite cikel pranja s centrifugo z večjim številom obratov, da izločite čim večjo količino vode.
	Sobna temperatura.	Če sobna temperatura ni znotraj razpona 14 do 30 °C, se čas sušenja lahko podaljša.
	Nastavljeni program, čas in/ali stopnja sušenja niso primerni za vrsto ali količino perila, ki se nahaja v sušilniku.	Glej poglavje o programih in opcijah, kjer lahko opredelite program in opcijo, ki ustreza vašemu perilu.
	Sušilnik je morda prepoln.	Glej poglavje o programih, kjer lahko preverite največjo možno obremenitev za vsak program.
Sušilnik se ne prižge.	Gumb "Vklop/Izklop" ni bil pritisnjen.	Pritisnite tipko za "Vklop/Izklop".
	Vtič ni pravilno vstavljen v električno vtičnico.	Vstavite vtič napajalnega kabla v električno vtičnico.
	Vtičnica ne deluje.	Poskusite priključiti drug aparat na isto vtičnico. Ne uporabljajte električnih pripomočkov za povezavo z vtičnico, npr. adapterjev ali podaljškov.
	Prišlo je do prekinitve električne napetosti.	Počakajte, da se znova vzpostavi napajanje in po potrebi znova vklopite varovalko.
Sušilnik se ne zažene.	Vrata niso pravilno zaprta.	Zaprte vrata.
	Nastavljen je zamik zagona cikla.	Če vaš aparat razpolaga s to funkcijo: počakajte do konca nastavljenega zamika ali izklopite aparat in ga ponastavite. Glej poglavje Opcije.
	Niste pritisnili na tipko Zagon/Premor za zagon programa.	Pritisnite na tipko Zagon/Premor.
	Na aparatih, ki razpolagajo s funkcijo blokade gumbov, je aktivirana ta opcija.	Glejte poglavje Opcije. Če ste izbrali zaklepanje vklopa, ga onemogočite. Z izklopom stroja te možnosti ne boste onemogočili.
Perilo je po koncu cikla mokro.	Majhna količina.	Samodejni program ne zazna zahtevane končne vlage, zato sušilni stroj zaključí program in se ustavi. Če se to zgodi, preprosto izberite dodaten kratek program sušenja ali izberite možnost za ekstra sušenje, če je na voljo.
	Velike količine perila ali težke tkanine..	Raven suhosti lahko spreminjate po želji. Program Ekstra suho se priporoča za oblačila, ki se takoj oblečejo..
	Cikel sušenja je bil prekinjen in minutah ni bil znova zagnan v roku 15 minut, zaradi česar se je naprava izklopila.	Cikel sušenja je treba še enkrat nastaviti in znova zagnati.
	Morda je prišlo do izpada napajanja, zaradi česar se je naprava izklopila.	Cikel sušenja je treba še enkrat nastaviti in znova zagnati.

#### Indikatorji gorijo ali utripajo

<b>Posoda za vodo</b>	Posoda za vodo je polna.	Izpraznite posodo za vodo. Glej poglavje Nega in vzdrževanje.
<b>Filter na vratih</b>	Napaka pri dovajanju zraka, potrebnega za delovanje stroja.	Očistite filter na vratih in ter preverite, da je odprtina za dovod zraka prosta. Če tega ne izvedete pravilno, bi lahko nastale poškodbe na aparatu. Glej poglavje Nega in vzdrževanje.
<b>Spodnji filter*</b>	Spodnji filter je treba očistiti.	Očistite spodnji filter. Glej poglavje Nega in vzdrževanje.
Če se na ekranu prikaže simbol francoskega ključa, to pomeni okvaro na aparatu.	Tipala aparata so zaznali nepravilno delovanje.	Sušilnik izklopite in ločite od električnega omrežja. Takoj odprite vrata in odstranite perilo, tako da se toplota lahko razprši. Počakajte vsaj 15 minut. Sušilnik spet priklopite na električno omrežje, naložite perilo in ponovno zaženite cikel sušenja. <b>Če težava ni odpravljena, se obrnite na tehnični servis in mu sporočite črke in številke, ki utripajo na ekranu.</b> <b>Npr. F3 in E2.</b>

\*Opomba: nekateri modeli razpolagajo s funkcijo samodejnega čiščenja; ti aparati nimajo spodnjega filtra; glej poglavje Nega in vzdrževanje.

#### Pravila uporabe, standardna dokumentacija, naročanje nadomestnih delov in dodatne informacije o izdelkih so na voljo:

- Uporaba QR-kode v vaši napravi
- Z obiskom naših spletnih strani [docs.whirlpool.eu/docs](https://docs.whirlpool.eu/docs) in [parts-selfservice.europeanappliances.com](https://parts-selfservice.europeanappliances.com)
- **Obrnete se lahko tudi na našo servisno službo** (telefonske številke so navedene v servisni knjižici). Ko stopite v stik z našo servisno službo, navedite kode, ki so zapisane na identifikacijski ploščici izdelka.

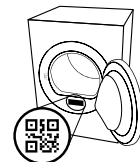





**HVALA ŠTO STE KUPILI WHIRLPOOL PROIZVOD.**  
Kako biste dobili kompletniju podršku,  
registrujte svoj uređaj na  
[www.whirlpool.eu/register](http://www.whirlpool.eu/register)



**Pažljivo pročitajte bezbednosna uputstva  
pre upotrebe uređaja.**



**SKENIRAJTE QR KOD NA SVOM UREĐAJU DA BISTE DOBILI DETALJNIJE INFORMACIJE.**

## KONTROLNA TABLA

- 1 Dugme birača Programa
- 2 Dugme Uključi/Isključi
- 3 Dugme Početak/Pauza

### Opcioni Tasteri

- 4 FreshCare+
- 5 Alarm Z.kr.cikl
- 6 Rapid
- 7 Opcije (Postavke ukoliko je duže pritisnuto)
- 8 Sušenje
- 9 Vreme Sušenja
- 10 Odloženi Start

### Navigacioni tasteri i blokiranje tastera

- 11 GORE
- 12 DOLE
- 13 POTVRDA  (Blokir Tast ukoliko je duže pritisnuto)

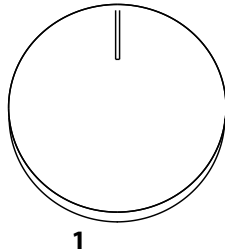

1

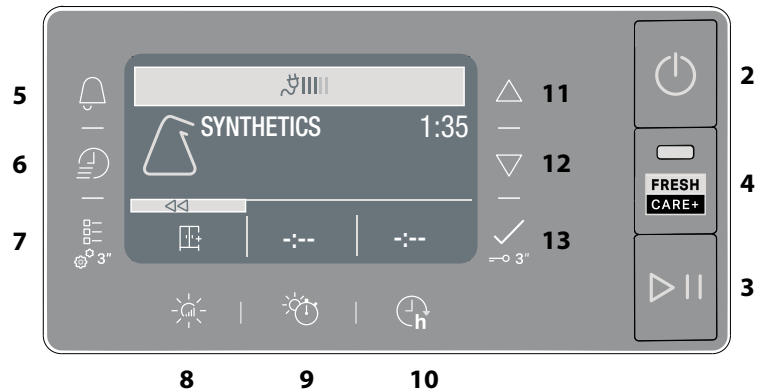

## INDIKATORI

**Faza Ciklusa:** ☀️ Sušenje - ❄️ Hlađenje

🚰 **Ispraznite rezervoar za vodu** - 🧼 **Očistite sekundarni filter** - 🚫 **Začepljeni filteri** - 🧹 **Autoclean** - 📶 **Ekomonitor**

Pogledajte odeljak Rešavanje problema: 🔧 **Kvar** pozovite servis

## PRVA UPOTREBA

Pri prvom uključivanju aparata u pogon, na kontrolnoj tabli će se automatski pojaviti meni s jezicima. Tasterima **GORE** i **DOLE** možete sebi prikazati raspoložive jezike u mašini. Radi potvrde pritisnite na .

Mašina se ne može koristiti ako se ne izabere jezik. Takođe se uverite da je rezervoar za vodu pravilno ubačen. Da bi se osigurao pravilan rad mašine za sušenje veša, potrebno je montirati u prostoriji u kojoj je temperatura između 5 °C i 35 °C. Pre upotrebe mašine za sušenje, uverite se da je ostala u vertikalnom položaju najmanje 6 sati. Ako želite da promenite smer okretanja vrata, obratite se Servisnoj službi (broj se nalazi u garantnoj knjižici).

## SVAKODNEVNA UPOTREBA

**Ispoštujte ova uputstva i dobićete NAJBOLJE od vaše mašine: - ne zaboravite da ispraznite rezervoar za vodu posle svakog ciklusa sušenja.**

**- ne zaboravite da očistite filtere posle svakog ciklusa sušenja.**

**Pogledajte odeljak Nega i održavanje.**

1. Uključite mašinu za sušenje veša u utičnicu napajanja.
2. Otvorite vrata i ubacite odeću; uvek pogledajte uputstva na etiketama na odeći i maks. punjenja navedena u odeljku za programe. Ispraznite džepove. Vodite računa da odeća ne ostane uhvaćena između vrata i/ili filtera vrata. Ne ubacujte stvari koje su veoma mokre. Nemojte sušiti u mašini velike, veoma glomazne artikle. Za optimalan rezultat sušenja, odeću treba puniti pojedinačno.
3. Zatvorite vrata.
4. Pritisnite dugme "Uključi/Isključi"
5. Izaberite najprikladniji program za tip tkanine tog veša.
6. Odaberite opcije, ukoliko je potrebno.
7. Pritisnite dugme "Start/Pauza" da biste počeli sa sušenjem.
8. Na kraju ciklusa sušenja, oglašiće se zvučni signal. Indikator na kontrolnoj tabli signalizira kraj ciklusa. Isključite mašinu pritiskom na dugme "Uključi/Isključi", otvorite vrata i Izvadite veš odmah kako biste sprečili njegovo gužvanje.

Ako mašinu ne isključite ručno, petnaest minuta nakon kraja ciklusa aparat će se automatski isključiti radi uštede energije. Imajte u vidu da neki modeli obavljaju završnu fazu hlađenja, iz tog razloga tkanine možda neće biti vruće.

U slučaju nestanka struje, potrebno je pritisnuti dugme "Početak/Pauza" za ponovno pokretanje ciklusa.

### Ekomonitor

Ovaj indikator prikazuje nivo utrošene energije za zadani program i opcije. Potrošnja je proporcionalna broju linija na displeju, koje stoje pored ikonice ekomonitora.

### Otvaranje vrata tokom ciklusa

Vrata mašine za sušenje veša se mogu otvoriti u bilo kom trenutku tokom ciklusa kako biste proverili napredak i uklonili već osušenu odeću. Međutim, pošto otvaranje vrata može da produži vreme sušenja, preporučuje se da vrata budu zatvorena tokom ciklusa kako biste uštedeli vreme i energiju. Nakon zatvaranja vrata, pritisnite dugme „Početak/pauza“ u roku od 15 minuta da bi mašina nastavila sa radom.

**NAPOMENA:** u svakom slučaju, ciklus sušenja mora biti završen kako bi se osiguralo da je faza automatskog čišćenja kondenzatora završena.

## NAVIGACIJA

Pomoću tastera "GORE" i "DOLE" možete se kretati kroz raspoložive menije.

- Radi potvrde izbora, pritisnite na taster .
- Radi povratka na prethodni prikaz, pritisnite na opcionu taster u visini znaka << ako je vidan na displeju.

**Ako se ne potvrdi nijedan izbor, posle oko 10 sekundi displej će se vratiti na početni prikaz.**

## POSTAVKE

Radi pristupa meniju s podešavanjima, držite stisnut njegov taster nekoliko sekundi

- **Postaviti Jezik** prikazuje dostupne jezike na displeju.
- **Zvukovi** omogućuju aktiviranje i deaktiviranje zvuka (neki će zvuci, na primer onaj koji signalizuje nepravilnosti u funkcionisanju, ostati i dalje aktivni).
- **Osvetljenje** omogućuje izmenu osvetljenosti displeja.
- **Fabrička Post** omogućuje uspostavu postavki proizvođača. Pošto ste odabrali podešavanje, taster  držite pritisnut nekoliko sekundi.

## ETIKETE ZA ODRŽAVANJE

Proverite etiketu na odeći, posebno kada se ista ubacuje po prvi put u mašinu za sušenje. Sledeći su najčešći simboli:

- Može se sušiti u mašini za sušenje.
- Ne sme se sušiti u mašini za sušenje.
- Sušiti na visokoj temperaturi.
- Sušiti na niskoj temperaturi.

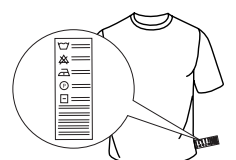

## PROGRAMI

Trajanje ovih programa zavisi od količine punjenja, vrste tkanine, brzine centrifuge koju koristi mašina za sušenje i od drugih izabranih opcija. **U modelima sa displejem, trajanje ciklusa je prikazano na kontrolnoj tabli.** Preostalo vreme se neprekidno prati i menja tokom ciklusa sušenja da bi se prikazala najbolja moguća procena.

Opcija za korišćenje – Ako je celokupno punjenje pri automatskim ciklusima dosledno manje ili više suvo od onoga kako biste vi voleli da bude, možete da povećate ili smanjite nivo suvoće koristeći određenu opciju.

### **Eko pamuk** **Max. punjenje\***

Standardni program za pamuk, pogodan za normalno vlažan pamučni veš. Najefikasniji program u pogledu potrošnje električne energije za sušenje pamučnog veša. Vrednosti na energetske oznaci se zasnivaju na ovom programu.

**NAPOMENA:** za optimalnu energetska efikasnost, izaberite "Suvo za ormar" koristeći opciju nivoa suvoće. Da biste povećali nivo suvoće, izaberite "Ekstra suvo".

### **Mešovito** **kg 4**

Ovaj program je idealan za zajedničko sušenje tkanina od pamuka i sintetike.

### **Sintetika** **kg 4**

Za sušenje veša sačinjenog od sintetičkih vlakana.

### **Vuna** **kg 1**

Za sušenje vunenog rublja. Pre sušenja, preporučuje se okretanje ovog rublja na naličje. Teže rubove, koji ostanu vlažni, ostavite da se prirodno osuše.

### **Osetljivo** **kg 2**

Za sušenje osetljivog veša kojem je potreban nežan tretman.

### **Obojeni** **kg 3**

Program za nežno sušenje pogodan za obojeno rublje.

### **Posteljina** **Max. punjenje\***

Za sušenje pamučne posteljine.

### **Jorgan**

Za sušenje velikih komada kao što je jorgan.

### **Lako Peglanje**

Ovaj ciklus opušta vlakna i tako olakšava peglanje i slaganje. Pogodno za malu količinu vlažnih ili suvih tkanina od pamuka i mešavine pamuka. Nemojte koristiti suvu odeću koja je još mokra.

### **Više Ciklusa**

-  **Mikrofiber** **kg 2**  
Nežno sušenje za mikrofiber.
-  **Peškiri** **Max. punjenje\***  
Za sušenje otpornog veša od pamuka, kao što su frotirski peškiri.
-  **Radna Odeća** **kg 4**  
Za sušenje radne odeće od sintetike ili pamuka.
-  **Zimsk Jakne** **kg 2**  
Za sušenje jakni od perja i paperja; vraća im prirodnu mekoću (2 jakne).
-  **Otirači** **kg 3**  
Za sušenje malih otirača za kupatilo ili kuhinju.  
Nemojte sušiti otirače sa plastičnim delovima, jer to može dovesti do opasnosti od požara.
-  **Donji Veš** **kg 2**  
Za sušenje vrlo osetljivog donjeg rublja. Zatvorite sve kukice pre sušenja.
-  **Plišane Igračke**  
Ciklus omogućuje bolje održavanje originalnog, lepog izgleda plišanih igračaka. Pre sušenja, uklonite sve dodatne delove. Svaki pojedinačni komad ne sme da bude teži od 600 g.
-  **Sport. veš** **kg 4**  
Za sušenje sportske odeće od sintetike ili mešavine pamuka.
-  **Džins** **kg 3**  
Za sušenje odeće, na primer pantalona i jakni od džinsa i odeće od otpornog pamuka, kao što je denim.
-  **Košulje** **kg 3**  
Ovaj program je namenjen za košulje od pamuka ili mešavine pamuka/sintetike.

### **Brzo 30'**

**kg 0.5**

Za sušenje pamučnog rublja, koje je centrifugirano velikom brzinom u mašini za pranje veša.

### **Osvežavanje**

Kratki program pogodan za osvežavanje vlakana i rublja unošenjem svežeg vazduha. Ne koristite na vlažnom rublju. Može da se koristi za bilo kakvu veličinu punjenja, ali je efikasniji na manjim punjenjima. Ciklus traje otprilike 20 minuta.

**\*MAX. PUNJENJE 8 Kg (Suvo punjenje)**

## OPCIJE

Ova dugmad vam omogućavaju da personalizujete izabrani program u skladu sa ličnim potrebama.

Nisu sve opcije dostupne za sve programe. Neke opcije mogu biti nekompatibilne sa prethodno podešenim opcijama; ako je to slučaj, na to će vas upozoriti zvučni signal i/ili indikatori koji trepere. Ako je opcija dostupna, indikator će ostati uključen. Program može zadržati neke opcije koje su izabrane tokom prethodnih ciklusa sušenja.

### **Sušenje**

Pritisnite više puta odgovarajuće dugme da biste dobili različiti nivo preostale vlažnosti rublja. Displej će označiti stepen koji se izabira. Posle nekoliko sekundi neaktivnosti, displej će se vratiti na početni meni.

 **Suvo za peglanje:** vrlo osetljivo sušenje. Stvari će se lakše peglati odmah nakon ciklusa.

 **Suvo za odlaganje:** nivo namenjen za osetljive odevne predmete; spremne za vešanje.

 **Suvo za ormar:** rublje je spremno za slaganje i odlaganje u ormar.

 **Ekstra suvo:** koristi se za odeću koja će se nositi na kraju ciklusa.

### **Vreme sušenja**

Ova opcija omogućuje izbor trajanja sušenja. Pritisnite više puta odgovarajuće dugme da biste podesili željeno vreme sušenja. Indikator na kontrolnoj tabli signalizuje vreme koje se izabira.

### **Odloženi start**

Ova opcija omogućuje postavljanje odlaganja u odnosu na početak ciklusa. Pritisnite više puta odgovarajuće dugme da biste dobili željeno odlaganje. Nakon postizanja maksimalnog vremena koje je moguće izabrati, dodatnim pritiskom na dugme vrši se resetovanje opcije. Indikator na kontrolnoj tabli signalizuje vreme koje se izabira. Nakon pritiska na dugme "Početak/Pauza" na mašini se prikazuje preostalo vreme do pokretanje ciklusa. U slučaju otvaranja vrata, nakon zatvaranja, potrebno je ponovno pritisnuti dugme "Početak/Pauza".

### **FreshCare+**

Ako veš ostavite unutra nakon završetka ciklusa, na njemu može doći do razvoja bakterija. Ova opcija pomaže u sprečavanju da do toga dođe kontrolisanjem temperature i nežnim okretanjem bubnja. To će se nastaviti i do 6 sati nakon završetka ciklusa. Podešavanje će ostati u memoriji prethodnog ciklusa. Ako se upotrebi ova opcija uz Odloženi start, tokom ove faze će se primeniti tretiranje nabora periodičnim okretanjem bubnja.

### **Rapid**

Omogućava brže sušenje.

### **Blokir Tast**

Ova opcija čini nepristupačnim sve komande mašine, osim dugmeta za isključivanje/uključivanje. Sa uključenom mašinom:

- za aktivaciju opcije potrebno je držati pritisnutim taster dok se ne upali odgovarajući indikator.
- za deaktivaciju opcije potrebno je držati pritisnutim taster dok se ne ugasi odgovarajući indikator.

Ako je izabrana u prethodnom sušenju, ova opcija ostaje u memoriji.

### **Alarm Z.kr.cikl**

Ova opcija aktivira produženi zvučni signal na kraju ciklusa. Aktivirajte je ako niste sigurni da ćete čuti normalni alarm za kraj ciklusa. Pošto pritisnete opcionu taster, ovu opciju možete osposobiti ili deaktivirati tasterima **GORE** i **DOLE**. Radi potvrde pritisnite na . Ako je izabrana u prethodnom sušenju, ova opcija ostaje u memoriji.

### ☐ Opcije

☐ Ovo dugme pruža pristup meniju sa opcijama u nastavku. Krećite se kroz opcije pomoću dugmadi "GORE" i "DOLE" i pritisnite  dugme da biste potvrdili izbor.

#### ☀ Nežno

Omogućava nežniji tretman veša smanjivanjem temperature sušenja.

#### 🌀 Anti Tangle

Ova opcija omogućava posebno okretanje bubnja koje smanjuje umršavanje i zapetljavanje vaše odeće. Najbolje rezultate postiže kada se koristi sa manjom količinom veša.

## NEGA I ODRŽAVANJE

**UPOZORENJE: tokom čišćenja i održavanja isključite mašinu za sušenje veša sa napajanja.**

 **Posle svakog ciklusa ispraznite rezervoar za vodu (pogledajte sliku A).**

Izvučite rezervoar iz mašine za sušenje i ispraznite ga u umivaonik ili neki drugi odgovarajući odvod i nakon toga ga pravilno vratite na mesto. Nemojte koristiti mašinu za sušenje ako niste prethodno vratili posudu u sedište.

**Posle svakog ciklusa očistite primarni filter vrata (pogledajte slike B).**

Izvučite primarni filter vrata i očistite ga uklanjajući ostatke tkanine sa površine filtera pod mlazom vode ili pomoću usisivača.

 **Sekundarni filter vrata očistite kada se upali odgovarajući indikator (pogledajte slike C).**

Izvučite sekundarni filter vrata i očistite sve njegove delove od eventualnih dlačica tako što ćete ga oprati tekućom vodom ili usisati usisivačem.

 **Začepljeni filteri - očistite oba filtera na vratima (vidite sl. B, sl. C).**

**Da biste postigli optimalne rezultate, osušite sve filtere pre ponovnog umetanja.**

**Nemojte koristiti mašinu za sušenje ako niste prethodno pravilno vratili sve filtere u svoja sedišta.**

**Filteri su vrlo bitne komponente sušenja. Njihova funkcija je sakupljanje dlačica koje se stvaraju tokom sušenja. U slučaju da se filteri začepi, protok vazduha u unutrašnjosti mašine za sušenje se ozbiljno ugrožava: vreme sušenja se produžuje, povećava se potrošnja energije i može doći do pojave oštećenja na mašini za sušenje. Ako se ovi postupci nepravilno obavljaju, mašina za sušenje se možda neće pokrenuti.**

NAPOMENA: Nakon čišćenja filtera, odgovarajući indikator ostaje uključen; ovo je normalno, nestaće kada započnete novi ciklus sušenja.

### Autoclean

Održavanje donjeg filtera na ovom modelu je automatsko. Mašina za sušenje vrši čišćenje kada senzori signalizuju tu potrebu. U tom slučaju, mašina nastavlja sa radom, iako je ciklus sušenja završen. Indikator na kontrolnoj tabli signalizuje održavanje. **Nemojte isključiti mašinu tokom ove faze.**



### Čišćenje mašine za sušenje veša

- Spoljašnji metalni, plastični i gumeni delovi se mogu očistiti vlažnom krpom.
- Redovno usisivačem čistite prednju rešetku za ulaz vazduha (na svakih 6 meseci) kako biste uklonili sve naslage ostataka tkanine, prljavštine ili prašine. Osim toga, s vremena na vreme usisivačem uklonite sve naslage ostataka tkanine sa oblasti filtera.
- Nemojte koristiti rastvarače ili abrazivna sredstva.

## TRANSPORT I RUKOVANJE

Nikada ne podižite mašinu za sušenje veša držeći je za gornju stranu.

1. Izvučite kabl mašine za sušenje iz utičnice.
2. U potpunosti ispraznite vodu iz rezervoara za vodu.
3. Proverite da li su vrata i rezervoar za vodu propisno zatvoreni.

Potrošnja električne energije			
'u isključenom režimu (Po) Watt	0.33		
'u režimu pripravnosti (PI) Watt	2.00		
Programi	Kg	kWh	'minuta
Eko Pamuk* 	8	1.49	190
Eko Pamuk 	4	0.78	115
Sintetika	4	0.50	78

\*Standardni program za pamuk, pogodan za normalno vlažan pamučni veš. Najefikasniji program u pogledu potrošnje električne energije za sušenje pamučnog veša. Vrednosti na energetskoj oznaci se zasnivaju na ovom programu. (Konfiguracija standard/početno predefinisana).

### Sistem sa toplotnom pumpom

Toplotna pumpa sadrži gasove sa efektom staklene bašte, sadržane u hermetički zapečaćenoj jedinici. Ova zapečaćena jedinica sadrži 0.43 kg gasa R134a. GWP = 1430 (1 t CO<sub>2</sub>).

## OPIS PROIZVODA

1. Rezervoar za vodu (A)
2. Dovod vazduha
3. Filter vrata: primarni (B), sekundarni (C)

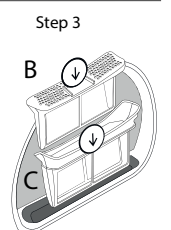
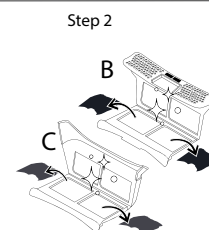
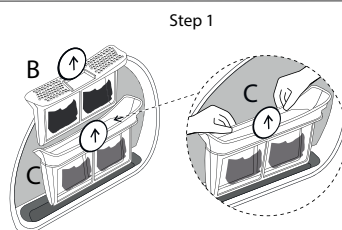
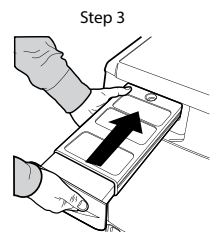
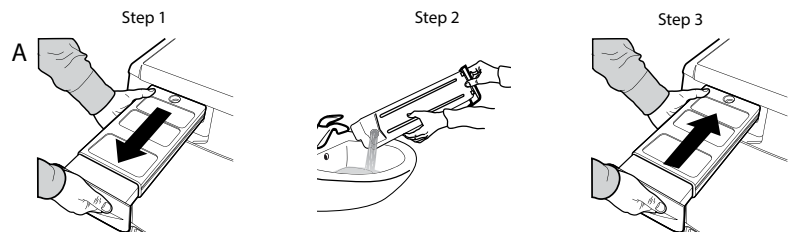
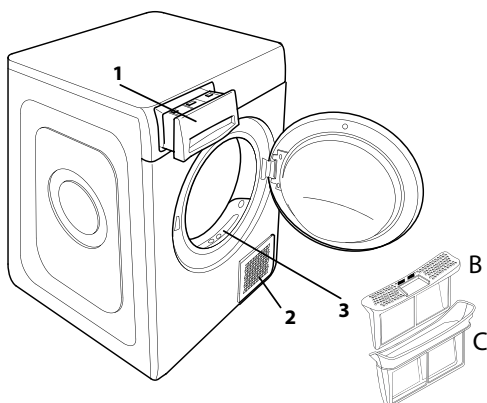

U slučaju nepravilnog rada, pre nego što se obratite servisu, proverite sledeću tabelu. Nepravilnosti su često male i mogu da se reše za nekoliko minuta.

Nepravilnost	Mogući uzrok	Rešenje
Vreme sušenja traje suviše dugo.	Nije izvršeno odgovarajuće održavanje.	Pogledajte odeljak Nega i održavanje i izvršite opisane postupke.
	Odeća je previše mokra.	Izvršite ciklus pranja sa većim brojem obrtaja centrifuge da bi se uklonila što veća količina vode.
	Temperatura prosto rije.	Vreme sušenja može biti duže ako je temperatura prostorije van opsega od 14 °C do 30 °C.
	Podešeni program, vrijeme i/ili nivo sušenja ne odgovaraju vrsti ili količini rublja unesenog u mašinu za sušenje.	Pogledajte odeljak Programi i opcije da biste pronašli program i opcije koji najbolje odgovaraju vrsti punjenja.
	Mašina za sušenje je možda previše napunjena.	Pogledajte odeljak Programi da biste proverili maksimalnu napunjenost za svaki program.
Mašina za sušenje se ne uključuje.	Dugme „Uključi/Isključi“ nije pritisnuto.	Pritisnite dugme „Uključi/Isključi“.
	Utikač nije ukopčan u električnu utičnicu.	Ukopčajte utikač u električnu utičnicu.
	Električna utičnica je u kvaru.	Probajte da priključite neki drugi električni kućni aparat u istu utičnicu. Ne koristite električne uređaje za povezivanje na utičnicu kao što su adapteri ili produžni kablovi.
	Došlo je do prekida električne struje.	Sačekajte da se ponovo uspostavi napajanje i po potrebi ponovo uključite osigurač.
Mašina za sušenje se ne pokreće.	Vrata nisu pravilno zatvorena.	Zatvorite vrata.
	Podešeno je odlaganje pokretanja ciklusa.	Na mašinama sa ovom funkcijom: sačekajte kraj podešenog odlaganja ili isključite mašinu da biste je resetovali. Pogledajte odeljak Opcije.
	Nije pritisnuto dugme Početak/Pauza za pokretanje programa.	Pritisnite dugme Početak/Pauza.
	Na mašinama opremljenim funkcijom Blokada tastera, postoji ova opcija.	Pogledajte odeljak Opcije. Ako je izabrana Blokada tastera, onemogućite je. Isključivanje mašine neće onemogućiti tu opciju.
Odeća je mokra pri dovršetku ciklusa.	Mala količina veša.	Automatski program nije detektovao potrebnu vlažnost na kraju i mašina za sušenje veša će završiti program i zaustaviti se. Ako se ovo dogodi, jednostavno izaberite dodatni kratak period sušenja ili izaberite opciju extra dry (Dodatno sušenje) ako je dostupna.
	Veliko punjenje ili teža tkanina.	Nivoi suvoće mogu biti izmenjeni prema određenoj željenoj suvoći. Ekstra suvo se preporučuje za odeću koja je spremna za nošenje.
	Ciklus sušenja je zaustavljen, a zatim nije ponovo pokrenut u roku od 15 minuta, što je dovelo do isključivanja mašine.	Ciklus sušenja mora da se podesi i ponovo pokrene.
	Možda je došlo do nestanka struje zbog čega se mašina isključila.	Ciklus sušenja mora da se podesi i ponovo pokrene.

## Upaljeni ili trepćući indikatori

<b>Rezervoar za vodu</b>	Rezervoar za vodu je pun.	Ispraznite rezervoar za vodu. Pogledajte odeljak Nega i održavanje.
<b>Filter vrata</b>	Nepravilnosti u protoku vazduha potrebnog za rad mašine.	Očistite filter vrata i proverite da li je dovod vazduha slobodan. Ako se ovi postupci nepravilno izvrše, može da dođe do oštećenja mašine za sušenje. Pogledajte odeljak Nega i održavanje.
<b>Donji filter*</b>	Potrebno je očistiti donji filter.	Očistite donji filter. Pogledajte odeljak Nega i održavanje.
Prisustvo simbola francuskog ključa signalizuje nepravilnost.	Senzori mašine su otkrili neku nepravilnost.	Isključite mašinu za sušenje i iskopčajte je iz električne mreže. Odmah otvorite vrata i izvadite rublje, da bi toplota izašla. Sačekajte otprilike 15 minuta. Priključite mašinu za sušenje na električnu mrežu, napunite je rubljem i ponovo pokrenite ciklus sušenja. <b>Ako se problem ne reši, obratite se Servisnoj službi i navedite slova i brojeve koji trepću na displeju. Na primer F3 i E2.</b>

\*Napomena: neki modeli imaju funkciju samočišćenja; nisu opremljeni donjim filtrom, pogledajte odeljak Nega i održavanje.

## Smernice, standardna dokumentacija, poručivanje rezervnih delova i dodatne informacije o proizvodu se mogu naći putem:

- Korišćenje QR koda na uređaju
- Našeg veb-sajta [docs.whirlpool.eu/docs](https://docs.whirlpool.eu/docs) i [parts-selfservice.europeanappliances.com](https://parts-selfservice.europeanappliances.com)
- Takođe, možete **kontaktirati naš postprodajni servis** (broj se nalazi u garantnoj knjižici). Prilikom kontaktiranja našeg postprodajnog servisa, navedite šifru koja se nalazi na pločici za identifikaciju proizvoda.

