

**ĎAKUJEME, ŽE STE SI KÚPILI VÝROBOK WHIRLPOOL**

Aby sme vám mohli lepšie poskytovať pomoc, zaregistrujte, prosím, svoj spotrebič na www.whirlpool.eu/register



Prv než spotrebič začnete používať, pozorne si prečítajte Bezpečnostné pokyny.

PRVÉ POUŽITIE

Po inštalácii počkajte aspoň dve hodiny, až potom pripojte spotrebič do elektrickej siete. Spotrebič pripojte k zdroju elektrickej energie, automaticky začne pracovať. Ideálna skladovacia teplota pre potraviny je prednastavená vo výrobnom závode.

Po zapnutí spotrebiča musíte vyčkať 4 – 6 hodín, kým sa dosiahne správna skladovacia teplota. Platí pre obvyklé naplnenie. Antibakteriálny protizápachový filter umiestnite do vetráka podľa ukážky pribalenej k filteru (ak je priložený). Ak sa ozve zvukový signál, znamená to, že sa spustil teplotný alarm: stlačením tlačidla zvukové alarmy vypnete.

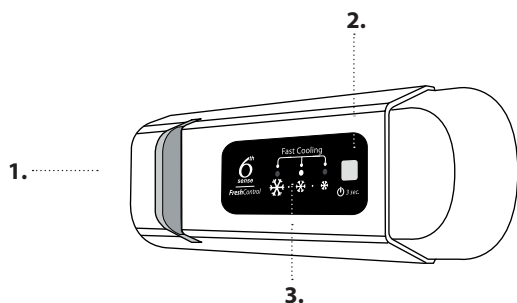
OVLÁDACÍ PANEL

1. Svetlo LED
2. Zapnuté/Pohotovostný režim
3. Tlačidlo teploty v chladiacom a mraziacom priestore

6th SENSE FRESH CONTROL – KONTROLA ČERSTVOSTI

Umožňuje rýchlo dosiahnuť optimálne podmienky na uchovávanie potravín, pokiaľ ide o teplotu vnútri spotrebiča

ZAP./POHOTOVOSTNÝ REŽIM

Spotrebič vypnete stlačením tlačidla na 3 sekundy. V pohotovostnom režime sa svetlo v chladiacom priestore nerozsvieti. Krátkym opakovaným stlačením tlačidla znovu aktivujete spotrebič.

Poznámka: Týmto krokom sa spotrebič neodpojí od napájacieho zdroja.

TEPLOTA CHLADIACEHO A MRAZIACEHO PRIESTORU

Tri indikátory LED signalizujú teplotu nastavenú pre priečinok chladničky.

Pomocou tlačidla je možné nastaviť rôzne teploty spotrebiča.

Uskutočniť je možné nasledujúce nastavenia:

Kontrolky LED svetla Nastavte teplotu

	High (vysoká – menej chladná)
	Medium-high (stredne vysoká)
	Medium (stredná)
	Medium-low (stredne nízka)
	Nižšia (chladnejšia)
	Fast cool (Rýchle chladenie)



Odporúčané nastavenie:

- Priestor chladničky: +4 °C alebo MED

Aby ste neplytvali potravinami, riadte sa, prosím, odporúčaným nastavením a časom skladovania, ktoré sú uvedené v online návode na používanie.

FUNKCIA FAST COOL (RÝCHLE CHLADENIE)

Ak chcete rýchlo schladiť priestor chladničky, alebo šesť hodín pred vložením veľkého množstva potravín do priestoru mrazničky, aby sa zmrazili, zapnite funkciu „Fast Cooling“ (rýchle chladenie) opakovaným stláčaním tlačidla kým 3 ikonky nezačnú blikať na zeleno a potom zostanú svietiť stále.

Funkcia sa automaticky po 30 hodinách vypne a teplota sa vráti na hodnotu pri zapínaní funkcie.

Stlačením tlačidla funkciu vypnete manuálne.

Poznámka: Čerstvé potraviny a tie, čo sú už zmrazené, by sa nemali dotýkať.

Spodnú zásuvku je možné vybrať a potraviny umiestniť priamo na dno priečinka, čím sa optimalizuje rýchlosť mrazenia.



* K dispozícii len pri niektorých modeloch

AKO SKLADOVAŤ ČERSTVÉ POTRAVINY A NÁPOJE

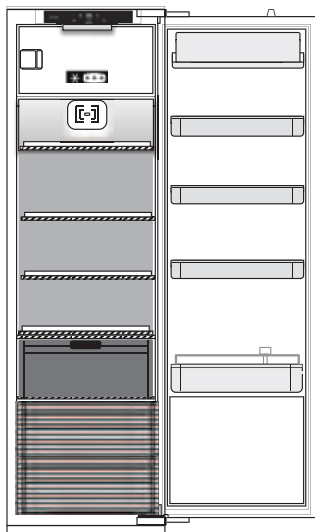
** V modeloch s PRIEHRADKOU „ZÓNA 0°“ je najchladnejšia časť tá, ktorá je zvýraznená v legende

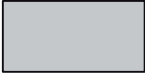

Legenda

-  **MIERNA ZÓNA**
Odporúča sa na uskladnenie tropického ovocia, plechoviek, nápojov, vajčiek, omáčok, nakladanej zeleniny, masla, džemov
 -  **CHLADNÁ OBLASŤ**
Odporúča sa na skladovanie syra, mlieka, mliečnych výrobkov, lahôdkárskych výrobkov, jogurtov
 -  **NAJCHLADNEJŠIA OBLASŤ**
Odporúča sa na uskladnenie studených nárezov, zákuskov, rýb a mäsa
-
-  **ZÁSUVKA NA OVOCIE A ZELENINU**

PRIESTOR CHLADNIČKY

Ventilátor*

Ventilátor je v prednastavenom stave zapnutý. Ventilátor môžete zapnúť/vypnúť stlačením tlačidla osvetlenia (ako je na obrázku 2) a zároveň tlačidla , ako je na obrázku 3. Pri jednom bliknutí svetla je ventilátor vypnutý. Ak svetlo blikne 3 razy, je ventilátor zapnutý. Ak teplota prostredia prekročí 27 °C alebo sa na sklenených policiach vyzrážajú kvapôčky vody, je mimoriadne dôležité, aby bol ventilátor zapnutý v záujme uchovania potravín v náležitom stave.

Vypínanie ventilátora potom umožňuje optimalizovať spotrebu energie.

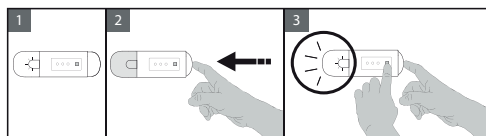

System osvetlenia (závisí od modelu)



Tento výrobok obsahuje svetelný zdroj s triedou energetickej účinnosti G

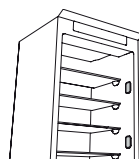

Tento výrobok obsahuje 4 bočné svetelné zdroje s triedou energetickej účinnosti A

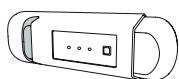

Tento výrobok obsahuje svetelný zdroj s triedou energetickej účinnosti G



Tento výrobok obsahuje 4 bočné svetelné zdroje s triedou energetickej účinnosti A a horný svetelný zdroj s triedou energetickej účinnosti G



Tento výrobok obsahuje horný svetelný zdroj s triedou energetickej účinnosti G

PRIEHRADKA MRAZNIČKY

Mrazenie čerstvých potravín

1. Pred vybratím jedla z mraziaceho priestoru sa odporúča nastaviť nižšiu teplotu alebo aspoň na štyri hodiny zapnúť funkciu Fast Freeze (Rýchle mrazenie)/Fast Cool* (Rýchle chladenie*), aby sa predĺžilo uchovanie potravín počas fázy rozmrazovania.
2. Ak chcete spotrebič rozmraziť, vytriahnite zástrčku kábla zo siete a vyberte zásuvky. Dvere nechajte otvorené, aby sa námraza mohla roztopiť. Aby ste počas rozmrazovania zabránili úniku vody, odporúča sa na spodok mraziaceho priestoru položiť absorpčnú handru a pravidelne ju žmýkať.
3. Vyčistite vnútorný priestor mrazničky a dôkladne ho vysušte.

4. Potom spotrebič znova zapnite a uložte potraviny späť. Ak chcete odstrániť námrazu z príslušenstva STOP FROST*, postupujte podľa krokov v časti ČISTENIE.

Kocky ľadu*

Naplňte vodou 2/3 zásobníka ľadu a vložte ho späť do mrazničky. Za žiadnych okolností nepoužívajte na odstraňovanie ľadu ostré alebo špicaté predmety.

Množstvo čerstvých potravín, ktoré možno zmraziť za určitý čas, je uvedené na štítku.

Limity naplnenia určujú koše, klapky, zásuvky, police a pod. Presvedčte sa, či sa tieto komponenty dajú ľahko zatvoriť aj po naplnení.

* K dispozícii len pri niektorých modeloch

VŠEOBECNÉ INFORMÁCIE

Zásuvky, koše a police by mali zostať v ich súčasnej polohe, pokiaľ v tejto stručnej príručke nie je uvedené inak. Systém osvetlenia vnútra chladiaceho priestoru využíva LED svetlá, ktoré poskytujú lepšie osvetlenie než klasické žiarovky a súčasne majú aj veľmi nízku spotrebu energie.

Pred likvidáciou spotrebiča formou uloženia na skládke by z neho mali byť odstránené dvere a veká, aby vo vnútornom priestore nedošlo k uviaznutiu detí alebo zvierat.

RIEŠENIE PROBLÉMOV

Čo robiť, ak...	Možné príčiny	Riešenia
Ovládací panel je vypnutý, spotrebič nepracuje.	Mohol nastať problém s napájaním spotrebiča.	Skontrolujte, či: <ul style="list-style-type: none">• nedošlo k výpadku elektrického prúdu;• je zástrčka správne zasunutá do zásuvky a akýkoľvek dvojpólový prepínač je v správnej polohe (umožňuje napájanie spotrebiča);• efektívne fungujú zariadenia na ochranu elektrického systému v domácnosti;• nie je poškodený napájací kábel.
	Spotrebič môže byť v režime Zap./pohotovostný režim.	Zapnite spotrebič krátkym stlačením tlačidla  (pozri funkciu Zap./Pohot. režim).
Vnútorné svetlo nefunguje.	Možno bude potrebné vymeniť svetlo. Porucha technického komponentu.	Ak je potrebné ho vymeniť, odpojte spotrebič od elektrickej siete a obráťte sa na službu technickej pomoci.
Vnútorné svetlo bliká.	Je aktívny alarm dvierok. Aktivuje sa, keď dvere priečinka chladničky zostanú dlhší čas otvorené.	Ak chcete alarm zastaviť, zavrite dvierka chladničky. Pri opakovanom otvorení dvierok skontrolujte, či funguje svetlo.
Teplota vnútri priečinka nie je dostatočne nízka.	Príčiny môžu byť rôzne (pozri časť „Riešenia“).	Skontrolujte, či: <ul style="list-style-type: none">• sú dvere správne zatvorené;• spotrebič nie je nainštalovaný v blízkosti tepelného zdroja;• je nastavená teplota primeraná;• cirkulácia vzduchu cez prieduchy v spodnej časti spotrebiča nie je blokována (pozri inštaláciu príručku).
Na dne priečinka chladničky je voda.	Odtok na rozmrazenú vodu je blokovaný.	Vyčistite odtok na rozmrazenú vodu (pozri časť „Čistenie a údržba“).
Nadmerné množstvo ľadu v mraziacom priestore.	Dvierka na mraziacom priestore sa nedajú riadne uzavrieť.	Skontrolujte, či niečo nebráni v riadnom uzavretí dvierok. <ul style="list-style-type: none">• Rozmrazte priestor mrazičky.• Uistite sa, či bol spotrebič riadne nainštalovaný.
Predný okraj spotrebiča je horúci na mieste tesnenia dverí.	Nejde o poruchu. Zabraňuje tvorbe kondenzácie.	Nevyžaduje si žiadne riešenie.
Jeden alebo viacero zelených symbolov neustále blikajú a nie je možné zmeniť nastavenie teploty.	Alarm poruchy. Alarm signalizuje poruchu v technickom komponente.	Obráťte sa na službu technickej pomoci.
Teplota v chladiacom priestore je príliš nízka.	<ul style="list-style-type: none">• Nastavená teplota je príliš nízka.• Do mraziaceho priestoru ste vložili veľké množstvo čerstvých potravín.	<ul style="list-style-type: none">• Skúste nastaviť vyššiu teplotu.• Ak sa do mraziaceho priestoru vložila čerstvá potravina, čakajte, kým sa úplne nezmrázia.• Vypnite ventilátor (ak je k dispozícii) podľa pokynov opísaných v odseku „VENTILÁTOR“.

* K dispozícii len pri niektorých modeloch

Poznámka: Ak je na štítku vyhlásenie o chladiči (pozri obrázok nižšie), vyhlásenie platí iba pre normu EN 62552:2013 platnú do 28. februára 2021.



Všeobecné ustanovenia, štandardnú dokumentáciu a ďalšie informácie o výrobku nájdete:

- Na našej webovej stránke docs.whirlpool.eu
- Pomocou QR kódu
- Prípadne **sa obráťte na náš popredajný servis** (Telefónne číslo nájdete v záručnej knižke). Pri kontaktovaní nášho popredajného servisu uveďte, prosím, kódy z výrobného štítku vášho spotrebiča.

Informácie o modeli získate cez QR kód na energetickom štítku. Na štítku tiež nájdete identifikačné číslo modelu, ktoré môžete použiť na vyhľadávanie v databáze na portáli <https://eprel.ec.europa.eu>.



Whirlpool



400011498948