

TÄNAME, ET OSTSITE WHIRLPOOL TOOTE.

Parema tugiteenuse saamiseks registreerige oma seade aadressil
www.whirlpool.eu/register



Enne seadme kasutamist lugege hoolikalt läbi ohutusjuhend.

JUHTPANEEL

- 1 Sisselülitatud/Väljalülitatud (pikal vajutamisel lähtestab)
- 2 Programmide pöörlev nupp
- 3 Start/Paus
- 4 Määra Kuivatusaste
- 5 Viitstart
- 6 Ajatatud Kuivatus
- 7 Tsükli Lõpp
- 8 Kiire (kui pikalt vajutada Nupud Lukustatud)
- 9 Fresh Care+ (kui pikalt vajutada Hääletu)

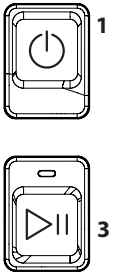
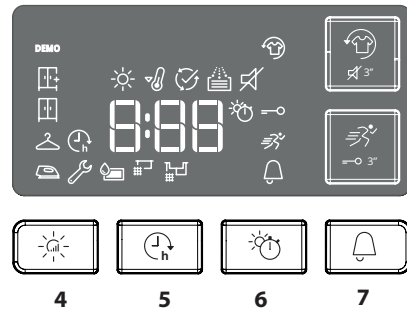
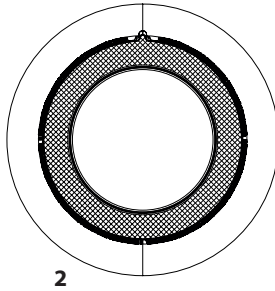

Lisafunktsioonide nupud*

- 4 Määra Kuivatusaste
- 5 Viitstart
- 6 Ajatatud Kuivatus
- 7 Tsükli Lõpp
- 8 Kiire (kui pikalt vajutada Nupud Lukustatud)
- 9 Fresh Care+ (kui pikalt vajutada Hääletu)

*Märkus: osadel tootemudelitel võivad ikoonide asemel olla juhiste laiendatud sõnastused

MÄRGUTULED

Määra Kuivatusaste: ☀️ Triikimiskuiiv - 👕 Riidepuukuiv - 🧺 Kapikuiiv - 🧺 Eriti Kuiv

Tsükli faas: ☀️ Kuivatamine - 🧺 Jahutamine - 🧺 Tsükli Lõpp

Tühjendada vee kogumise anum - Puhastada ukse filter: 🧺 esmane, 🧺 teisene 🧺 Isepuhastuv

Konsulteerige osa Törkeotsing: 🧺 **Tõrge:** Helistada teenindusse. DEMO Demorežiim.

ESMAKASUTUS

Veenduge, et veepaak on õigesti paigaldatud. Veenduge, et tühjendusvoolik kuivati tagaküljel on ühendatud õigesti kas kuivati veepaagi külge (vt pilti) või majapidamise kanalisatsioonisüsteemi.

Kuivati parimate töomaduste saavutamiseks on soovitatav see paigaldada ruumi, mille temperatuur jääb 20 ja 23°C vahele. Kuivati korrektsed töomadused on garanteeritud temperatuuridel 14-30°C.

Enne kuivati kasutamist veenduge, et kuivati on olnud vertikaalses asendis vähemalt 6 tundi.

IGAPÄEVANE KASUTAMINE

Siin äratoodud ettekirjutuste järgimine säilitab seadme parimad töomadused. Pärast iga kuivatustsükli lõppu tühjendada paak. Pärast iga kuivatustsükli lõppu puhastada filtrid. (Konsulteerige osa Hooldamine)

1. Avage laadimisluuk ja sisestada pesu; jälgige riideesemete etikettidel äratoodud juhiseid ning programmide maksimaalseid laadimiskoguseid. Rõivaste taskud peavad olema tühjendatud. Tehke kindlaks, et pesuesemed ei jääks laadimisluugi ja/või uksefiltri vahele kinni.
2. Sulgege laadimisluuk.
3. Vajutage toitenuppu.
4. Valige riideesemetele vastav programm.
5. Vajadusel valige lisavalikud.
6. Tsükli käivitamiseks vajutada nuppu Start/Paus.
7. Kuivatustsükli lõpust annab märku helisignaali. Märgutuli juhtpaneelil näitab tsükli lõppu. Võtke viivitamatult pesu kuivatist välja, vältimaks esemete kortsumist.
8. Lülitage seade välja, vajutades toitenuppu, avage laadimisluuk ning võtke pesu välja. Kui seadet ei lülitata välja manuaalselt, siis lülitub seade 15 minuti pärast automaatselt välja energiasäästmise eesmärgil.

Mõned mudelid ja/või programmid/lisafunktsioonid on varustatud kortsumisvastase süsteemiga. Mõne tunni jooksul peale kuivatustsükli lõppu, trummel pöörleb regulaarse intervalliga, et vältida kortsumist. Elektrikatkestuse järel vajutage nuppu Start/Paus tsükli taaskäivitamiseks.

LAADIMISLUUGI AVAMINE TSÜKLI KÄIGUS

Kuivatustsükli käigus on võimalik avada laadimisluuk. Pärast laadimisluugi sulgemist tuleb kuivati taaskäivitamiseks vajutada Start/Paus nuppu.

PROGRAMMID

- Eco Puuvill** **Max kaal***
Standardne puuvillase pesu programm, sobib tavalise märke puuvillase pesu kuivatamiseks. Kõige energiasäästlikum programm puuvillase pesu kuivatamiseks. Energiamärgise näitajad põhinevad sellel programmil.
- Kirju Pesu** **kg 4**
Programm puuvillase ja sünteetilise pesu kuivatamiseks.
- Voodilinad** **Max kaal***
Programm puuvillaste voodilinate kuivatamiseks.
- Särgid** **kg 3**
Programm puuvillaste või puuvillaste/sünteetilisest kiust päevasärkide kuivatamiseks.
- Spordiriided** **kg 4**
Programm sünteetilisest või segakiust spordiriide kuivatamiseks.
- Tekikotid**
Programm mahuka pesu kuivatamiseks, nt tekk (1)
- Teksad** **kg 3**
Programm teksade ja vastupidavast puuvillast riideesemete kuivatamiseks, nt püksid ja jakid.
- Kerge Triikimine**
Kuivatustsükkel, mis silub riideesemete kiud lihtsustades triikimist ja pesu kokku panekut; ärge kasutage märga pesu. Sobib puuvillaste ja segakiust riideesemete väikeste koguste puhul.
- Värskendus**
Lühiprogramm riideesemete jaheda õhuga värskendamiseks. Ärge kasutage märga pesu. Sobib iga laadimiskogusega, kuid on efektiivsem väikeste koguste puhul. Tsükkel kestab umbes 20 minutit.

***MAX KAAL 8 Kg (Laetud kogus kuiv)**

HOOLDUSMÄRGID

Kontrollige alati rõivaste hooldusmärke, eriti enne rõiva esimest kuivatuskorda pesukuivatis. Tavaliselt on neile kantud kõige tavalisemad sümbolid:

- Pesukuivatis kuivatamine lubatud.
- Pesukuivatis kuivatamine pole lubatud.
- Kuivatada kõrgel temperatuuril.
- Kuivatada madalal temperatuuril.



Programmi kestvus sõltub pesu kogusest, kangatüübist, pesu pesemiseks kasutatud pesumasina tsentrifuugi kiirusest ja lisafunktsioonidest.

Ekraaniga varustatud mudelitel on tsükli pikkus näidatud juhtpaneelil. Tsükli lõpuni jääv aeg on pidevalt monitoreeritud ja uuendatud.

 **Kiire 30'** **kg 0,5**
Programm pesumasinas suurel kiirusel tsentrifuugitud puuvillase pesu kuivatamiseks.

 **Värviline** **kg Max***
Programm värvilise pesu õrnaks kuivatamiseks.

 **Siid** **kg 0,5**
Programm siidist riideesemete õrnaks kuivatamiseks.

 **Vill** **kg 1**
Programm villaste riideesemete kuivatamiseks. Enne kuivatamist pöörata riideesemed pahupidi. Kui kuivatustsükli lõpus on riideesemete kätised ja ääred niisked, lasta õhu käes kuivada.

 **Õrnpesu** **kg 2**
Õrna, ettevaatlikku käsitlemist nõudva pesu kuivatamiseks.

 **Sünteetika** **kg 4**
Sünteetilisest kangast pesu kuivatamiseks.

LISAFUNKTSIOONID

Pärast programmi valikut on võimalik vajadusel kasutada lisafunktsioone

 **Määra Kuivatusaste**
Vajutada korduvalt vastavat nuppu, et valida sobiv niiskuskoguse jääk kuivatatud pesus. Märkutuli näitab valitud taset.

 **Triikimiskuiiv:** väga õrn kuivatustsükkel. Pärast seda tsükli on riided veidi niisked, et pesu triikimist hõlbustada.

 **Riidepuukuiv:** tsükkel, mis sobib õrnadele materjalidele. Pärast seda tsükli on pesu valmis riidepuule riputamiseks.

 **Kapikuiiv:** pesu on täiesti kuiv ja selle võib panna kappi triikimata.

 **Eriti kuiv:** pärast seda tsükli on riided kandmisvalmis.

 **Ajatatud Kuivatus**
Lisavalik, mis võimaldab valida kuivatustsükli kestvuse. Vajutage korduvalt nuppu kuni sobiv kuivatustsükli kestvus on valitud. Juhtpaneelil olev märkutuli näitab valitavat aega.

 **Viitstart**
Lisavalik, mis võimaldab programmi hilisemat käivitumist. Sobiva programmi käivitamiseks vajutage korduvalt nuppu kuni vajalik viivitusaja väärtus on valitud. Kui olete korduva nupulevajutusega ületanud maksimaalse võimaliku viiteaja, siis seade lähtestab lisavaliku algusest. Juhtpaneelil olev märkutuli näitab valitavat viiteaega. Pärast Start/Paus nupu vajutamist: seade näitab tsükli alguseni jäävat aega. Laadimisluugi avamise ja seejärel sulgemise korral on vajalik uuesti vajutada Start/Paus nuppu.

 **Kiire**
Võimaldab kiiremat kuivatamist.

 **Fresh Care+**
Pärast tsükli lõppu kuivatisse jäetud pesu võib olla bakterite kasvule soodsaks pinnaseks. See lisafunktsioon võimaldab vähendada bakterite kasvu, kontrollides temperatuuri ja pesukorvi pöörlemist. Selle lisafunktsiooni maksimaalne kestus on 6 tundi pärast valitud programmi lõppu. Kui seda valikut on kasutatud eelneva kuivatustsükli korral, jääb see seadme mällu.

LISAFUNKTSIOONIDE NUPP

Lisafunktsioonide nupud võimaldavad individualiseerida valitud programmi oma nõudmiste kohaselt. Mitte kõik lisafunktsioonid ei ole ühildatavad kõikide programmidega. Mõned lisavalikud võivad olla vastuolus teiste eelnevalt valitud lisafunktsioonidega. Vastuolust annab märku helisignaali ja/või vilkuv näidik. Kui lisavaliku kasutamine on võimalik, jääb valitud lisafunktsiooni näidik põlema. Mõned lisafunktsioonide valikud võivad jääda programmi mällu, kui need on lisatud eelneva kuivatustsükli korral.

Kui see lisavalik on kombineeritud viitstartiga, kortsudevastane funktsioon lisandub viitstarti käivitusfaasile (pannaks pesukorv pöörlema).

—O Nupud Lukustatud

Lisavalik, mis piirab kuivati programmivaliku, välja arvatud Start/Paus nupp.

Töötava seadme korral:

- lisavaliku käivitamiseks tuleb hoida nupp allavajutatuna kuni valikule vastav märkutuli süttib.
- lisavaliku tühistamiseks tuleb hoida nupp all kuni vastav märkutuli kustub.

Kui seda lisavalikut on kasutatud eelneva kuivatustsükli korral, jääb see seadme mällu.

 **Tsükli Lõpp**
Lisavalik, mis käivitab tsükli lõpus pika helisignaali. Aktiveerida see valik, kui tavahelisignaali pole tsükli lõpumärgundena piisav. Kui seda valikut on kasutatud eelneva kuivatustsükli korral, jääb see seadme mällu.

 **Hääletu**
Lisavalik, mis võimaldab tühistada juhtpaneeli helisignaali. Tõrkesignaali jäävad aktiivseks:

- lisavaliku käivitamiseks tuleb hoida nupp all kuni valikule vastav märkutuli süttib.
- lisavaliku tühistamiseks tuleb hoida nupp all kuni vastav märkutuli kustub.



Selle kuivati villase pesu kuivatusprogramm on pälvitud The Woolmark Company heakskiidu käsipesuks mõeldud villaste esemete kuivatamiseks, tingimusel, et pesemise ja kuivatamise juures järgitakse riideeseme sildil ja selle pesumasina tootja poolt esitatud juhiseid. Muud hooldusalsed

juhised leiata riideeseme sildilt. M1768. Sümbol Woolmark on sertifitseeritud kaubamärk paljudes riikides.

HOOLDAMINE

Eemaldage kuivati vooluvõrgust puhastus- ja hooldustoimingute ajaks.

☑ Vee kogumise anuma tühjendamine iga tsükli järel (vt joonist A).

Võtke anum pesukuivatist välja ja tühjendage see kraanikaussi või muusse sobivasse nõusse, siis pange õigesti tagasi. Ärge kasutage kuivatit, kui anum ei ole asetatud oma kohale.

☑ Esmase ukse filtri puhastamine iga tsükli järel (vt joonist B).

Iga tsükli järel eemaldage esmane ukse filter ja puhastage see võimalikest ebemetest filtri pinnal pestes seda voolava vee all või puhastades tolmuimejaga.

☑ Teisese ukse filtri puhastamine sellele vastava näidiku süttimise korral (vt joonis C).

Eemaldage teisene ukse filter ja puhastage selle kõik osad võimalikest ebemetest filtri pinnal pestes seda voolava vee all või puhastades tolmuimejaga.

Optimaalse talitluse tagamiseks kuivatage kõik filtrid enne, kui need oma kohale tagasi panete.

Ärge kasutage kuivatit, kui kõik filtrid pole korrektselt oma kohale asetatud.

Filtrid on kuivati oluliseimad komponendid. Nende ülesandeks on koguda kokku kuivatustsükli vältel tekkivad ebemed. Kui filtrid on umbes, on õhu juurepääs kuivati sisemusse raskendatud: kuivatustsükli kestus pikeneb, energiakulu suureneb ja kuivati võib saada kahjustusi. Kui puhastusoperatsioonid pole korrektselt sooritatud, võib kuivati mitte tööle hakata.

☑ Isepuhastuv

Selle mudeli alumise filtri hooldus on automaatne. Kuivati sooritab puhastusoperatsiooni, kui andurid näitavad selle vajadust. Sellisel juhul jätkab masin töötamist isegi siis, kui kuivatustsükkel on lõppenud. Juhtpaneelil olev indikaator näitab vastavat operatsiooni. Ärge lülitage masinat selles faasis välja.

TRANSPORTIMINE JA KÄSITSEMINE

Ärge kunagi tõstke kuivatit, hoides seda ülaosa paneelist.

1. Eemaldage kuivati vooluvõrgust.
2. Veenduge, et uks ja veepaak on korralikult kinni.
3. Kui tühjendusvoolik on ühendatud kanalisatsiooniga, kinnitage tühjendusvoolik uuesti kuivati tagaossa (vt paigaldusjuhendit).

Energiatarbimine			
Väljalülitatud (Po) - Watts			0.50
Sisselülitatud (Pi) - Watts			1.00
Programi	Kg	kWh	Minutid
Eco Puuvillane* ☐	8	1.86	194
Eco Puuvillane ☐	4	1.09	126
Süntetika	4	0.83	109

* Energiamärgise näitajad põhinevad sellel programmil, programm on sobilik puuvillaste esemete kuivatamiseks ning on selleks kõige energiasäästlikum. (Seadistus standard/vaikimisi algseaded).

Soojuspumba süsteem.

Soojuspump sisaldab kiirguslikult aktiivseid gaase, hermeetiliselt suletud üksuses. See suletud üksus sisaldab 0.18 kg gaasi R134a F. GWP = 1430 (1 t CO2).

TOOTE KIRJELDUS

1. Vee kogumise paak
 2. Õhu sisselaskeava
 3. Ukse filter
- B esmane
C teisene

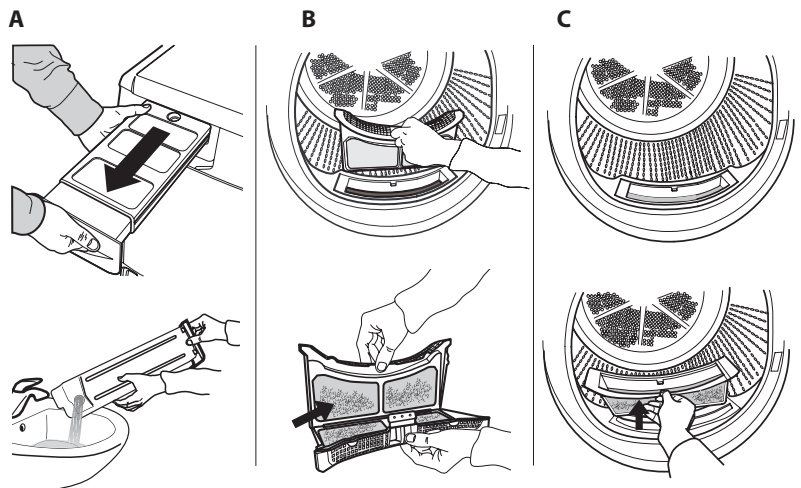
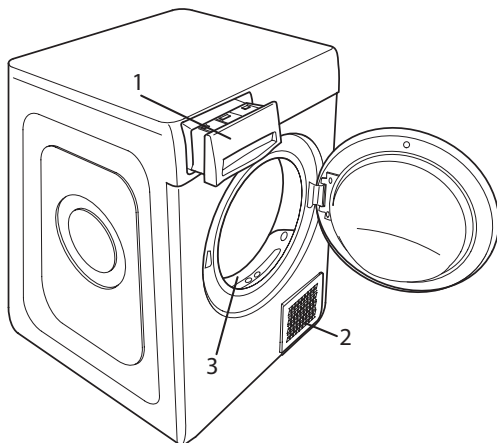

TÖRKEOTSING

Törke korral vaadake enne Teenindusse helistamist allpool asuvat tabelit. Törked on sageli väikse tähtsusega ja neid saab mõne minuti jooksul lahendada

Törge	Võimalik põhjus	Lahendus
Pesukuivati ei käivitu	Pistik pole korralikult pistikupesas	Ühendage pistik pistikupesaga
	Pistikupesas on katki	Proovige ühedada mõni teine kodumasin sama pistikupesaga Ärge kasutage elektriseadmeid, nt adapterid või pikendusjuhtmed, pistikupesasse ühendamiseks või laiendamiseks
	On toimunud elektrikatkestus	Oodake elektrikatkestuse lõppu
Kuivatustsükkel ei käivitu	Laadimisluuk on avatud	Sulgege laadimisluuk
	On seatud viivitusae	Viitstartiga mudelite puhul: oodake seatud viivitusaja lõppu või seadistage masin uuesti Konsulterige osa Lisafunktsioonid
	Programmi käivitamiseks pole nuppu Start/Paus vajutatud	Vajutage nuppu Start/Paus
Kuivatsutsükkel kestab liiga kaua	Nupud lukustatud lisafunktsioon on aktiveeritud, selle lisafunktsiooniga varustatud mudelite puhul	Konsulterige osa Lisafunktsioonid, kui esineb Nupud lukustatud lisafunktsioon, tühistage lisavalik Seadme väljalülitamine ei ole lisafunktsiooni tühistamiseks piisav
	Masinat on hooldatud ebakorrektselt	Konsulterige osa Hooldamine ning sooritage kirjeldatud toimingud
	Programm, kestvus ja/või kuivatusaste pole sobivad kuivatatava pesu tüübi või kogusega	Konsulterige osa Programmid ja lisafunktsioonid sobiva programmi ja lisafunktsiooni leidmiseks
	Pesu on liiga märg	Tehke pesutsükkel suurema tsentrifuugimiskiirusega, et võimalikult palju vett eemaldada
Programm ei ole veel lõpetanud	Kuivati võib olla ülekoormatud	Konsulterige osa Programmid, et valida kuivatisse laetava pesu maksimaalne kogus
	On toimunud elektrikatkestus	Elektrikatkestuse puhul on vajalik vajutada nuppu Start/Paus tsükli taaskäivitamiseks

Märgutuled põlevad või vilguvad

Vee kogumise paak	Vee kogumise paak on täis	Tühjendage vee kogumise paak. Konsulterige osa Hooldamine
Ukse filter ja/ või alumine filter *	Törge masina tööks vajalikuks õhuvoolus	Puhastage ukse filter, alumine filter ja kontrollige, et õhu sisselaskeava oleks vaba. Ebakorrektselt sooritatud hooldus võib kahjustada masinat.
Alumine filter*	Alumine filter vajab puhastamist.	Puhastage alumine filter. Konsulterige osa Hooldamine.
DEMO Tsükkel kestab paar minutit.	Kuivati on demorežiimil. DEMO näidik põleb.	Tühistage Demorežiim. Järgmised toimingud tuleb sooritada järjest ilma pausideta. Lülitage masin sisse ja seejärel lülitage masin välja. Vajutage nuppu Start/Paus kuni käivitub helisignaali. Taaskäivitage masin. „DEMO“ näidik vilgub ja seejärel kustub
Mutrivõtme sümbol näitab törke olemasolu.	Masina andurid on tuvastanud törke.	Lülitage kuivati välja ja eemaldage vooluvõrgust. Avage koheselt laadimisluuk ja võtke pesu välja, et see saaks jahtuda. Oodake umbes 15 minutit. Ühendage kuivati vooluvõrguga, laadige kuivatisse pesu ja taaskäivitage kuivatustsükkel. Kui probleem püsib, helistage Teenindusse ning teatage tähed ja numbrid, mis vilguvad ekraanil. Näiteks F3 ja F2

*Märkus: mõned mudelid on isepuhastuvad; nendega ei kaasne alumine filter. Konsulterige osa Hooldamine.



Ohutus-, kasutusjuhendi, tootekirjelduse ja energiaandmed saab laadida alla järgmiselt:

- Külastage meie veebilehte docs.whirlpool.eu
- QR-koodi kasutamine
- Teise võimalusena **võtke ühendust meie müügijärgse teeninduskeskusega** (vt telefoninumbrit garantiikirjas). Kui võtate ühendust müügijärgse teenindusega, siis teatage neile oma toote andmeplaadil olevad koodid.

