



**KIITOS SIITÄ, ETTÄ OSTIT WHIRLPOOL-TUOTTEEN.**  
Täyden tuen saamiseksi on tuote rekisteröitävä osoitteessa [www.whirlpool.eu/register](http://www.whirlpool.eu/register)



**Lue turvallisuusohjeet huolellisesti läpi ennen laitteen käyttöä.**

## KÄYTTÖPANEELI

- 1 Päällä/Pois (pitkä painallus suorittaa nollauksen)
  - 2 Ohjelmanvalitsin
  - 3 Käynnistys/Tauko
- Valintojen painikkeet\***
- 4 Aseta kuivuustaso
  - 5 Viivästetty käynnistys
  - 6 Ajastettu kuivaus
  - 7 Ohjelma loppu
  - 8 Pika (pitkä painallus suorittaa Näpp. Luk.)
  - 9 FreshCare+ (pitkä painallus suorittaa Äänetön)

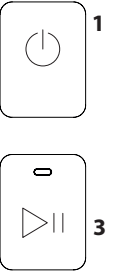
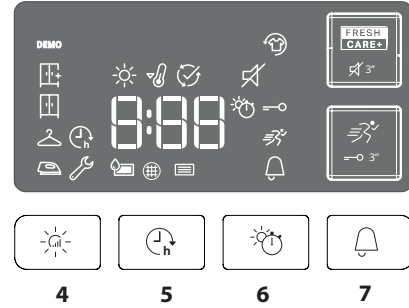
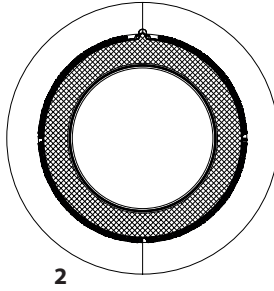

\*Huomautus: joissakin malleissa kuvakkeiden tilalla voi esiintyä kirjoitus kokonaisuudessaan.

## MERKKIVALOT

- Aseta kuivuustaso:** ☀️ Silityskuiva - 👤 Hengarikuiva - 🗑️ Kaappikuiva - 🛠️ Extra kuiva
- Ohjelman vaihe:** ☀️ Kuivaus - 🌡️ Jäähdytys - 🔄 Ohj. loppu
- Tyhjennä vesisäiliö - 🧼 Puhdista luukun sihti - 📄 Puhdista alasihti**
- Tutustu osaan Ongelmat ja ratkaisut: 🛠️ **Vika:** ota yht. huolto. DEMO DEMO-TAPA.

## ENSIMMÄINEN KÄYTTÖKERTA

Varmista, että vesisäiliö on asetettu paikalleen oikein. Varmista, että kuivausrummun takana oleva tyhjennysletku on kiinnitetty oikein, joko kuivausrummun vesisäiliöön tai asunnon viemärijärjestelmään.

## LUUKUN AVAAMINEN OHJELMAN AIKANA

Pyykkiä voidaan valvoa kuivausohjelman käydessä ja jo kuivuneet tekstiilit voidaan ottaa pois toisten tekstiilien jäädessä edelleen kuivumaan. Koneen toiminta jatkuu kun luukun sulkemisen jälkeen painetaan "Käynnistys/Taukopainike"-painiketta. Pidä luukku kiinni ohjelman loppumisen jälkeen ajan ja energian säästämiseksi.

## PÄIVITTÄINEN KÄYTTÖ

**Näin toimien saat koneesi toimimaan PARHAALLA mahdollisella tavalla:**

- muista tyhjentää vesisäiliö jokaisen kuivausjakson jälkeen.
- muista tyhjentää sihdit jokaisen kuivausjakson jälkeen.

**Katso kohdasta Puhdistus & Huolto.**

1. Liitä kuivausrumpu pistorasiaan.
2. Avaa luukku ja laita tekstiilit sisään; noudata aina tekstiilien pesuohjeita ja ohjelmaosiossa ilmoitettuja maksimitäyttömääriä. Tyhjennä taskut. Varmista, että tekstiilit eivät jää kiinni luukun ja/ tai luukun sihdin väliin. Älä laita sisään vettä tippuvia tekstiilejä. Älä kuivaa rummussa erittäin suurikokoisia tekstiilejä.
3. Sulje luukku.
4. Paina virtapainiketta.
5. Valitse kyseiselle kangas- ja täyttötavalle sopivin ohjelma.
6. Tee mahdollisesti tarvittavat lisävalinnat.
7. Aloita kuivaaminen painamalla "Käynnistys/Taukopainike"-painiketta.
8. Kuivausohjelman lopussa kuuluu äänimerkki. Käyttöpaneeliin tulee ilmoitus ohjelman loppumisesta. Ota pyykki välittömästi ulos rypistymisen ehkäisemiseksi.
9. Sammuta kone painamalla virtapainiketta, avaa luukku ja ota pyykki pois. Jos konetta ei sammuteta manuaalisesti, noin 15 minuutin kuluttua ohjelman loppumisesta laite sammuu automaattisesti energian säästämiseksi. Huomaa, että eräisiin ohjelmiin/valintoihin kuuluu "Rypistymisen Esto". Tämä tarkoittaa, että rumpu pyörii kuivausohjelman loppumisen jälkeen säännöllisin välein muutaman tunnin ajan rypistymisen estämiseksi. Jos tulee sähkökatko, on ohjelman käynnistämiseksi uudelleen painettava "Käynnistys/Taukopainike"-painiketta.

## HOITO-OHJEET

Tarkista vaatteiden etiketit erityisesti ennen kuin laitat ne ensimmäisen kerran kuivausrumpuun. Seuraavassa esitetään tavallisimmat tunnuksat:

- ☐ Voidaan kuivata kuivausrummussa.
- ☒ Ei voida kuivata kuivausrummussa.
- ☉ Kuivaus korkeassa lämpötilassa.
- ☉ Kuivaus alhaisessa lämpötilassa.

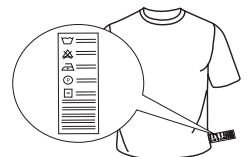

## OHJELMAT

Näiden ohjelmien kesto riippuu pyykkien määrästä, kankaiden tyypistä, pesukoneessa käytetystä linkousnopeudesta sekä muista valituista lisävalinnoista.

**Näyttöillä varustetuissa malleissa ohjelman kesto näytetään käyttöpaneelilla.** Jäljelle jäävää aikaa valvotaan jatkuvasti ja muutetaan kuivausohjelman aikana parhaan mahdollisen arvioinnin tarjoamiseksi.

Käytettävä vaihtoehto - Jos kaikki automaattisilla jaksoilla pestyt koneelliset ovat jatkuvasti joko märempiä tai kuivempia kuin haluaisit, voit nostaa tai laskea kuivuustasoa kyseisellä vaihtoehdolla.

 **Eko** **Max täyttö\***  
Puuvillan yleisohjelma, sopii normaalin märän puuvillapyykin kuivaukseen. Energiatehokkain ohjelma puuvillapyykin kuivaukseen. Energiatehomerkin arvot perustuvat tähän ohjelmaan.

**HUOM.:** Optimaalista energiatehokkuutta varten tämän jakson oletusasetuksena on "Kaappikuiva"-taso. Korkeampaa kuivuustasoa varten suosittelemme käyttämään Puuvilla-jaksoa.

 **Puuvillat** **Max täyttö\***  
Jakso soveltuu kaikentyyppisen puuvillan kuivaamiseen kaappikuivaksi.

 **Sekapyykki** **kg 4**  
Tämä ohjelma on ihanteellinen kun kuivatetaan yhdessä puuvilla- ja tekokuitutekstiilejä.

 **Liinavaatteet** **Max täyttö\***  
Puuvillalakanoiden kuivaamiseen.

 **Peitot**  
Suurikokoisten pyykkien kuivaamiseen yhden peiton tapaan.

 **Paidat** **kg 3**  
Tämä ohjelma on tarkoitettu puuvillasta tai puuvillasta/tekokuidusta valmistettujen paitojen kuivaukseen.

 **Farkut** **kg 3**  
Puuvillaisten farkkuvaatteiden sekä tukevasta farkkutyyppisestä kankaasta tehtyjen vaatteiden (esim. housut ja pusakat) kuivaukseen.

 **Helposti silittävät**  
Tämä ohjelma suoristaa vaatteiden kuidut helpottamalla niiden silittämistä ja viikkaamista; älä käytä jos vaatteet ovat vielä märkiä. Soveltuu pienille puuvilla- tai sekapuuvillavaatemäärille.

 **Raikastus**  
Lyhyt ohjelma, joka soveltuu vaatteiden raikastukseen raikkaan ilman puhalluksella. Älä käytä jos vaatteet ovat vielä märkiä. Ohjelmaa voidaan käyttää kaikissa pyykkimäärissä, mutta se on tehokkain kun kyseessä on pieni pyykkimäärä. Ohjelma kestää noin 20 minuuttia.

 **Pika 30'** **kg 0.5**  
Pesukoneessa korkealla nopeudella lingottujen puuvillavaatteiden kuivaamiseen.

 **Urheiluvaate** **kg 4**  
Tekokuiduista tai puuvillasekoitteesta valmistettujen urheiluvaatteiden kuivaamiseen.

 **Silkki** **kg 0.5**  
Silkkivaatteiden hellävarainen kuivaus.

 **Villa** **kg 1**  
Villavaatteiden kuivaukseen. Käännä vaatteet nurinpäin ennen kuivatusta. Anna mahdollisten kosteiksi jääneiden reunojen kuivua luonnollisesti.

 **Hienopesu** **kg 2**  
Hellävaraista käsittelyä tarvitsevien arkojen tekstiilien kuivaamiseen.

 **Tekokuidut** **kg 4**  
Tekokuiduista valmistettujen tekstiilien kuivaukseen.

**\*MAX TÄYTTÖ 8 Kg (Kuiva pyykki)**

## LISÄVALINNAT

### LISÄVALINTOJEN PAINIKKEET

Näitä painikkeita käytetään valitun ohjelman yksilöllistämiseksi omien tarpeiden mukaan. Kaikkia lisävalintoja ei ole saatavilla kaikille ohjelmille. Jotkut lisävalinnat eivät sovi yhteen edellä asetettujen valintojen kanssa. Epäyhdensukaisuudesta on merkinä äänimerkki ja/ tai vilkkuvat merkkivalot. Jos lisävalinta on saatavilla, valitun lisävalinnan merkkivalo jää päälle. Jotkut lisävalinnat voivat jäädä ohjelman muistiin jos ne on valittu edellisessä kuivauksessa.

 **Aseta kuivuustaso**  
Paina vastaavaa painiketta useaan kertaan saadaksesi erilaisen jäljelle jäävän kosteustason pyykkieihin. Merkkivalo osoittaa valittavaa tasoa.

 **Silityskuiva:** erittäin hellävarainen kuivaus. Tekstiilien silittäminen onnistuu helpommin välittömästi ohjelman jälkeen.

 **Henkarikuiva:** herkille tekstiileille suunniteltu taso, jotka ovat valmiita ripustettavaksi.

 **Kaappikuiva:** vaatteet ovat valmiita viikattavaksi ja kaappiin laitettavaksi.

 **Extra kuiva:** käytetään vaatteille, jotka puetaan päälle ohjelman loputtua.

 **Ajastettu kuivaus**  
Tämän valinnan avulla voidaan valita kuivausaika. Paina vastaavaa painiketta useaan kertaan halutun kuivausajan asettamiseksi. Käyttöpaneelilla oleva merkkivalo osoittaa aikaa jota ollaan valitsemassa.

 **Viivästetty käynnistys**  
Tämä lisävalinta sallii viivästyksen asettamisen suhteessa ohjelman alkuun.

Paina useaan kertaan vastaavaa painiketta saadaksesi halutun viivästyksen. Kun suurin sallittu valittavissa oleva aika on saavutettu, uusi näppäimen painallus nollaa valinnan. Käyttöpaneelilla oleva merkkivalo osoittaa aikaa jota ollaan valitsemassa. Kun käynnistys-/taukopainiketta on painettu: laite ilmoittaa jäljelle jäävää aikaa ohjelman käynnistykseen. Jos luukku avataan sen sulkemisen jälkeen, käynnistys-/taukopainiketta on painettava uudelleen.

 **Pika**  
Kuivaa nopeammin.

 **FreshCare+**  
Jos pyykki jätetään rumpuun ohjelman loppumisen jälkeen, siinä saattaa kehittyä bakteeristöä. Sen kehittyminen estetään tällä valinnalla, joka valvoo lämpötilaa ja pyörittää rumpua hellävaroen. Toiminto jatkuu noin 6 tuntia ohjelman päättymisen jälkeen. Asetus pysyy edellisen ohjelman muistissa. Jos sitä käytetään yhdessä Ajastuksen kanssa, rypytyskäsittely suoritetaan tämän vaiheen aikana pyörittämällä rumpua säännöllisin väliajoin.

 **Näpp. Luk.**  
Tämä lisävalinta estää kaikkien laitteen ohjausten käytön lukuun ottamatta painiketta päällä/pois.

Laite päällä:

- lisävalinnan kytkemiseksi päälle on pidettävä painettuna painiketta, kunnes laite ilmoittaa että lisävalinta on päällä.
- lisävalinnan kytkemiseksi pois on painiketta pidettävä painettuna, kunnes vastaava merkkivalo sammuu. Tämä lisävalinta jää muistiin jos se oli valittuna edellisessä kuivauksessa.

 **Äänetön**  
Tämän lisävalinnan kautta voidaan kytkeä pois päältä käyttöpaneelin äänimerkit. Toimintahäiriön hälytykset jäävät päälle.

- Lisävalinnan kytkemiseksi päälle näppäintä on painettava, kunnes vastaava merkkivalo ei syty.
- Lisävalinnan kytkemiseksi pois näppäintä on painettava, kunnes vastaava merkkivalo sammuu.

 **Ohjelma loppu**  
Tämä lisävalinta kytkee päälle pitkän äänimerkin ohjelman lopussa. Kytke se päälle jos et ole varma, että kuulet normaalia ohjelman lopun merkkiääntä. Tämä lisävalinta jää muistiin jos se oli valittuna edellisessä kuivauksessa.

## PUHDISTUS JA HUOLTO

**VAROITUS:** irrota kuivausrummun pistoke puhdistus- ja huoltotoimenpiteiden ajaksi.

 **Vesisäiliön tyhjennys jokaisen ohjelman lopussa (ks. kuva A).**

Irrota vesisäiliö ja tyhjennä se pesualtaaseen tai viemäriin, ja aseta se sitten takaisin paikoilleen. Älä käytä kuivausrumpua jos säiliötä ei ole asetettu paikoilleen.

 **Luukun sihdin puhdistus jokaisen ohjelman lopussa (ks. kuvat B).**

Irrota sihti ja puhdista pinta mahdollisesta nöyhdästä pesemällä se juoksevan veden alla tai imuroimalla imurilla. Takaa paras suorituskyky kuivaamalla kaikki suodattimet ennen niiden asettamista takaisin paikalleen. **Älä käytä kuivausrumpua ellei sihtiä ole asetettu takaisin paikoilleen.**

Miten luukun sihti irrotetaan:

1. Avaa luukku ja vedä sihtiä yläsuuntaan.
2. Avaa sihti ja puhdista se kaikilta osin nöyhdästä. Asemoi se oikein; varmista, että sihti on asetettu tarkalleen kohdakkain kuivausrummun tiivisteen kanssa.

 **Alasihdin puhdistus kun vastaava merkkivalo syttyy (ks. kuvat C).**

Irrota sihti ja puhdista pinta mahdollisesta nöyhdästä pesemällä se juoksevan veden alla tai imuroimalla imurilla. Tämän sihdin puhdistamista suositellaan jokaisen ohjelman lopussa kuivausrummun suorituskykyjen optimoimiseksi. **Älä käytä kuivausrumpua ellei sihtiä ole asetettu takaisin paikoilleen.**

Irrota alasihti ja lauhdutin alla kuvatulla tavalla:

1. Avaa alasuojus;
2. Tartu kahvaan ja vedä sihti ulos.
3. Avaa sihdin takapuoli ja poista nöyhtä verkon sisäpinnalta.
4. Puhdista sihdin kammio (sinne on saattanut jäädä vettä: se on täysin normaalia).

**5. Puhdista alasihdin takana sijaitseva lauhdutusyksikkö (ks. kuvat B) noin 3 kuukauden välein.**

- Laske lauhduttimen sivuille sijoitetut vivut alas. Irrota lauhdutin kahvasta vetämällä ja puhdista se juoksevan veden alla.
  - Laita lauhdutin takaisin paikalleen ja nosta vivut.
6. Sulje sihdin takapuoli ja laita se takaisin; varmista, että se on täysin paikallaan.
  7. Laske sihdin kahva ja sulje alasuojus.
  8. Varmista, että ilmanotto sujuu esteettä.

**Kuivaamisen kannalta sihdit ovat olennaisia osia. Niiden tehtävänä on kerätä nöyhtää, jota muodostuu kuivauksen aikana. Jos sihdit tukkeutuvat, kuivausrummun sisäinen ilmavirtaus estyy: kuivausajat pidentyvät, energiankulutus**

**lisääntyy ja kuivausrumpu voi vahingoittua. Jos näitä toimenpiteitä ei suoriteta oikein, kuivausrumpu ei välttämättä käynnisty.**

### Kuivausrummun puhdistaminen

- Ulkoiset metalli-, muovi- ja kumiosat voidaan puhdistaa kostealla liinalla.
- Puhdista etuosan ilmanottoritiä säännöllisesti (6 kk:n välein) nöyhdästä, nukasta ja pölyjäänteistä pölynimurilla. Puhdista lisäksi nöyhtäjämät sihtien alueelta pölynimurilla usein.
- Älä käytä liuotteita tai hankaavia aineita.

### KULJETUS JA KÄSITTELY

Älä koskaan nosta kuivausrumpua pitämällä kiinni sen yläpuolelta.

1. Irrota kuivausrummun pistoke pistorasiasta.
2. Poista vesisäiliössä oleva vesi kokonaan.
3. Varmista, että luukku ja vesisäiliö ovat kunnolla kiinni.
4. Jos tyhjennysletku on yhdistetty asunnon viemärijärjestelmään, kiinnitä tyhjennysletku kuivausrummun takaosaan uudelleen (ks. Asennusopas).

Tehonkulutus			
Pois päältä -tilassa (Po) - Wattia			0.13
Päälle jätettynä -tilassa (PI) - Wattia			2.00
Ohjelmat	Kg	kWh	Minuuttia
Eko-Puuvilla* <input type="checkbox"/>	8	4.72	130
Eko-Puuvilla <input type="checkbox"/>	4	2.59	80
Tekokuidut	4	1.84	90
* Viiteohjelma energiatehomerkillle, joka sopii tavallisten märkien puuvillatekstiilien kuivaukseen. Se on energiankulutuksen kannalta tehokkain ohjelma märän puuvillapyykin kuivaukseen. (Ursprunglig standardkonfigurering).			

## TUOTTEEN KUVAUS

1. Vesisäiliö
2. Lauhduttimen kansi
3. Alasihti ja lauhdutin
4. Luukun sihti

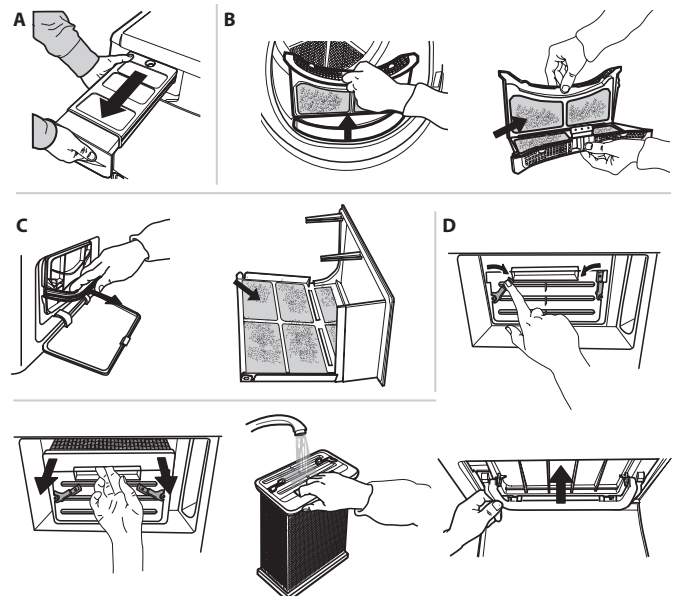
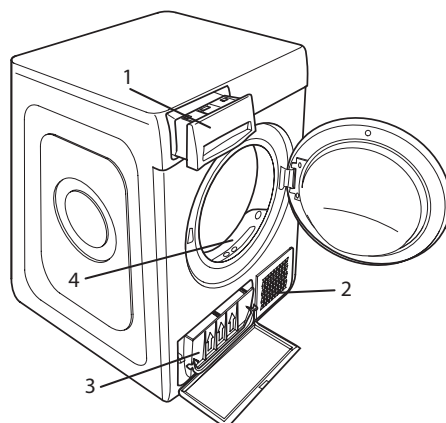

Toimintahäiriön syntyessä, tutustu alla olevaan taulukkoon ennen kuin otat yhteyttä huoltoon. Toimintahäiriöt ovat usein pieniä ja voidaan ratkaista muutamassa minuutissa.

Toimintahäiriö	Mahdollinen syy	Ratkaisu
Kuivausrumpu ei käynnisty.	Pistoketta ei ole kytketty pistorasiaan.	Kytke pistoke pistorasiaan.
	Pistorasia on rikki.	Yritä kytkeä toinen kodinkone samaan pistorasiaan. Älä kytke sähköliittimiä pistorasiaan kuten adaptereita tai jatkojohtoja.
	Sähkökatko.	Odot kunnes virta palaa ja käynnistä sulake uudelleen, jos tarpeen.
Kuivausrumpu ei käynnisty.	Luukkua ei ole suljettu oikein.	Sulje luukku.
	Ohjelman viivästetty käynnistys on asetettu.	Laitteissa joissa on tämä toiminto: odota asetetun viivästetyn käynnistyksen loppua tai sammuta laite sen nollaamiseksi. Tutustu osaan lisävalinnat.
	Käynnistys-/taukopainiketta on painettu ohjelman käynnistämiseksi.	Paina käynnistys-/taukopainiketta.
Tekstiilit ovat märkiä ohjelman lopussa.	Näppäimet lukittu toiminnolla varustettuihin tuotteisiin on asetettu tämä lisävalinta.	Katso kappaleesta Lisävalinnat. Jos Näppäinlukitus oli valittuna, deaktivoi se. Koneen sammuttaminen ei deaktivoi tätä valintaa.
	Pieni täyttömäärä.	Automaatiohjelma ei ole havainnut haluttua lopullista kosteutta ja kuivausrumpu vie ohjelman päätökseen ja pysähtyy. Jos näin käy, valitse lisäksi lyhyt kuivausjakso tai valitse ohjelmaksi "erittäin kuiva", jos sellainen koneessa on.
Kuivausajat ovat erittäin pitkiä.	Suuri kuorma tai raskaita materiaaleja.	Kuivuustasoja voidaan muuttaa haluttuun kuivuustasoon. Extra kuivaa suositellaan käyttövalmiiden tekstiilien saamiseksi.
	Asianmukaista huoltoa ei ole suoritettu.	Tutustu osaan puhdistus ja huolto ja suorita kuvatut toimenpiteet.
	Ohjelma, aika ja/tai kuivaustaso eivät sovellu kuivausrumpuun asetettuun pyykkityyppiin tai -määrään.	Tutustu osaan ohjelmat ja lisävalinnat löytääksesi pyykkityypille sopivimman ohjelman ja lisävalinnan.
	Pyykki on liian märkä.	Suorita pesuohjelma korkeammilla linkouskierroksilla saadaksesi mahdollisimman suuren määrän vettä pois.
Ohjelma ei ole päättynyt.	Kuivausrumpu voi olla ylikuormitettu.	Tutustu osaan ohjelmat tarkistaaksesi maksimitäytön jokaiselle ohjelmalt.
	Sähkökatko.	Jos sähkökatko on syntynyt, paina käynnistys-/taukopainiketta jakson käynnistämiseksi uudelleen.
<b>Merkkivalot päällä tai vilkkuvat</b>		
Vesisäiliö	Vesisäiliö on täynnä.	Tyhjennä vesisäiliö. Tutustu osaan puhdistus ja huolto.
Luukun sihti	Toimintahäiriö laitteen toiminnan kannalta tarpeellisessa ilmavirtauksessa.	Puhdista luukun sihti ja tarkista, että lauhduttimen kansi on vapaa. Jos näitä toimenpiteitä ei suoriteta oikein, kuivausrumpu saattaa vahingoittua. Tutustu osaan puhdistus ja huolto
Alasihti*	Alasihti vaatii puhdistamista.	Suorita alasihtin puhdistus. Tutustu osaan puhdistus ja huolto.
DEMO-TAPA Jakso kestää muutaman minuutin.	Kuivausrumpu on DEMO-tavassa. DEMO-merkkivalo palaa.	Kytke DEMO-tapa pois päältä. Seuraavat toiminnot suoritetaan peräkkäin ilman taukoja. Käynnistä ja sammuta sitten laite. Paina käynnistys-/taukopainiketta, kunnes äänimerkki kuuluu. Käynnistä laite uudelleen. "DEMO"-merkkivalo vilkkuu ja sammuu.
Jakoavaimen symboli osoittaa toimintahäiriötä.	Laitteen anturit ovat havainneet toimintahäiriön.	Sammuta kuivausrumpu ja kytke se irti sähköverkosta. Avaa luukku välittömästi ja ota pyykki pois siten, että lämpö saadaan haihtumaan. Odota noin 15 minuuttia. Kytke kuivausrumpu takaisin sähköverkkoon, lisää pyykki ja käynnistä kuivausjakso. <b>Mikäli ongelma jatkuu, ota yhteys huoltoon ja ilmoita näytöllä vilkkuvat numerot ja kirjaimet, esimerkiksi: Esimerkiksi F3 ja E2.</b>

\*Huomautus: jotkut mallit ovat automaattisesti puhdistuvia; niissä ei ole alasihtiä. Katso osa puhdistus ja huolto.



**Yhtiön säännöt, vakiodokumentaatio, varaosien tilaaminen sekä tuotetta koskevat lisätiedot ovat saatavissa osoitteesta:**

• Käymällä verkkosivustolla [docs.whirlpool.eu](https://docs.whirlpool.eu) ja [parts-selfservice.whirlpool.com](https://parts-selfservice.whirlpool.com)

• Käyttämällä QR-koodia

• Vaihtoehtoisesti **ottamalla yhteyttä huoltopalveluumme** (katso puhelinnumero takuuvihkosesta). Kun otat yhteyttä huoltopalveluun, ilmoita tuotteen tunnistekilvessä olevat koodit.

