

Whirlpool

Pralka automatyczna

Instrukcja obsługi



WAM 99 WBB PL

®/TM/© 2025 Whirlpool. Wyprodukowano na licencji

2820533705/ PL / / 21.08.2025 10:34

Przed użyciem przeczytaj niniejszą instrukcję obsługi!

Drodzy Klienci,

Dziękujemy za wybór produktu Whirlpool.

Zarejestruj swój produkt na stronie www.register10.eu.

Mamy nadzieję, że ta pralka, wyprodukowana z zachowaniem najwyższych wymogów jakościowych i przy zastosowaniu najnowszej technologii, będzie Wam służyła jak najlepiej.

Prosimy zatem przed jej uruchomieniem uważnie przeczytać całą instrukcję obsługi.





Stosujcie się do wszystkich ostrzeżeń i informacji z tej instrukcji. W ten sposób chronisz siebie i urządzenie przed możliwymi zagrożeniami.

Zachowaj instrukcję obsługi. Jeśli przekażesz tę pralkę komuś innemu, dołącz instrukcję.

Warunki gwarancji, sposób użytkowania i sposoby rozwiązywania problemów z produktem można znaleźć w instrukcji obsługi.

Symbole i definicje

W instrukcji obsługi zastosowano następujące symbole:

	Niebezpieczeństwo, które grozi śmiercią lub obrażeniami.
	Ważna informacja albo przydatna rada dotycząca eksploatacji.
	Przeczytaj instrukcję obsługi.
	Surowce wtórne.
	Ostrzeżenie przed gorącą powierzchnią.
OSTRZEŻENIE	Niebezpieczeństwo, które grozi uszkodzeniem urządzenia lub jego otoczenia

Spis treści

1 Instrukcje bezpieczeństwa	4
1.1 Dozwolony użytek	4
1.2 Instalacja.....	5
1.3 Ostrzeżenia elektryczne.....	7
1.4 Czyszczenie i konserwacja.....	7
1.5 Informacje techniczne o technologii Bluetooth i połączeniu bezprzewodowym	8
2 Ważne informacje dotyczące środowiska	8
2.1 Zgodność z Dyrektywą WEEE	8
2.2 Informacje o opakowaniu	8
3 Specyfikacja techniczna	9
4 Instalacja	10
4.1 Rozpakowanie i transport produktu.....	10
4.2 Właściwe miejsce instalacji.....	10
4.3 Montaż osłon panelu dolnego	11
4.4 Demontaż śrub zabezpieczających	11
4.5 Przyłączenie zasilania w wodę.....	12
4.6 Przyłączenie węża spustowego do odpływu	12
4.7 Regulacja nóżek	13
4.8 Podłączenie elektryczne	13
4.9 Start.....	13
5 Przygotowanie wstępne	13
5.1 Sortowanie prania	14
5.2 Przygotowanie rzeczy do prania ..	14
5.3 Wskazówki w zakresie oszczędzania energii i wody.....	14
5.4 Wkładanie rzeczy do prania.....	14
5.5 Prawidłowa ilość wsadu	15
5.6 Stosowanie detergentu i środka zmiękczającego.....	15
5.7 Wskazówki dotyczące skutecznego prania	17
5.8 Czas trwania programu.....	18
6 Obsługa urządzenia	18
6.1 Panel kontrolny.....	19
6.2 Symbole na wyświetlaczu.....	20
6.3 Tabela programów i zużycia.....	21
6.4 Wybór programu.....	22
6.5 Programy	22
6.6 Wybieranie temperatury	25
6.7 Wybór prędkości wirowania.....	25
6.8 Wybieranie funkcji pomocniczych	26
6.8.1 Funkcje dodatkowe.....	26
6.8.2 Funkcje/programy wybierane naciśnięciem przycisków funkcji przez 3 sekundy.....	28
6.9 Godzina zakończenia	29
6.10 Uruchamianie programu.....	29
6.11 Blokada drzwiczek.....	30
6.12 Zmiana wyborów po uruchomieniu programu.....	30
6.13 Anulowanie programu	31
6.14 Koniec programu	31
6.15 Funkcja HomeWhiz i funkcja zdalnego sterowania	32
6.15.1 Konfiguracja funkcji HomeWhiz	32
6.15.2 Konfigurowanie pralki podłączonej do innego konta.....	33
6.15.3 Usuwanie dopasowania konta HomeWhiz	34
6.15.4 Funkcja zdalnego sterowania i jej zastosowanie.....	34
6.15.5 Rozwiązywanie problemów	35
6.15.6 HomeWhiz Wyświetlanie wartości zużycia energii.....	35
7 Konserwacja i czyszczenie	36
7.1 Czyszczenie szuflady na detergent	36
7.2 Czyszczenie drzwiczek i bębna	36
7.3 Czyszczenie korpusu i panelu sterowania	36
7.4 Czyszczenie filtrów wlotu wody....	36
7.5 Spuszczanie pozostałej wody i czyszczenie filtra pompy.....	37
8 Rozwiązywanie problemów	38
9 ZASTRZEŻENIE	42



1 Instrukcje bezpieczeństwa

Ważne, aby być czytany i obserwowany

Przed użyciem urządzenia należy zapoznać się z niniejszymi instrukcjami bezpieczeństwa.

Trzymaj je w pobliżu na przyszłość. Niniejsza instrukcja i samo urządzenie zawierają ważne ostrzeżenia dotyczące bezpieczeństwa, których należy zawsze przestrzegać. Producent nie ponosi żadnej odpowiedzialności za nieprzestrzeganie niniejszych instrukcji bezpieczeństwa, za niewłaściwe użytkowanie innego urządzenia lub nieprawidłowe ustawienie elementów sterujących. Warunki gwarancji są określone w dokumencie dostarczonym z urządzeniem.

- Trzymaj bardzo małe dzieci (0-3 lata) z dala od urządzenia. Trzymaj małe dzieci (3-8 lat) z dala od urządzenia, chyba że są pod stałym nadzorem. Dzieci w wieku 8 lat i starsze, a także osoby o ograniczonych zdolnościach fizycznych, sensorycznych lub umysłowych lub osoby bez wiedzy i doświadczenia mogą korzystać z urządzenia wyłącznie pod nadzorem lub po otrzymaniu jasnych instrukcji dotyczących bezpiecznego użytkowania i

zrozumieniu możliwych zagrożeń. Dzieci nie mogą bawić się urządzeniem. Dzieci nie mogą wykonywać czynności związanych z czyszczeniem i konserwacją bez nadzoru. Nie otwieraj drzwi na siłę ani nie używaj ich jako stopnia.



1.1 Dozwolony użytek

- Urządzenie nie jest przeznaczone do obsługi za pomocą zewnętrznego urządzenia przełączającego, takiego jak timer lub oddzielny system zdalnego sterowania.
- To urządzenie jest przeznaczone do użytku domowego i podobnych zastosowań wymienionych poniżej:
 - Kuchnie dla personelu w sklepach, biurach i innych środowiskach pracy.
 - Farmhouses
 - Hotele, motele, pensjonaty i inne środowiska mieszkalne
 - Pomieszczenia ogólnodostępne w budynkach mieszkalnych lub pralniach samoobsługowych
- Nie ładuj urządzenia powyżej maksymalnej pojemności (kilogram suchej szmatki) wskazanej w tabeli programów.

- To urządzenie nie jest przeznaczone do użytku profesjonalnego. Nie używaj urządzenia na zewnątrz.
- Nie używaj żadnych rozpuszczalników (np. terpentyny, benzenu), detergentów zawierających rozpuszczalniki, proszku do szorowania, środków czyszczących do szkła lub ogólnego przeznaczenia ani płynów łatwopalnych. Nie pierz w pralce tkanin, które zostały poddane działaniu rozpuszczalników lub łatwopalnych cieczy.

1.2 Instalacja

- To urządzenie wymaga dwóch lub więcej osób do obsługi i instalacji, aby zapobiec obrażeniom. Podczas rozpakowywania i montażu należy nosić rękawice ochronne, aby uniknąć skaleczeń.
- Przed ułożeniem suszarki na pralce skontaktuj się z naszym serwisem posprzedażnym lub wyspecjalizowanym sprzedawcą, aby sprawdzić, czy jest to możliwe. Jest to możliwe tylko wtedy, gdy suszarka jest podłączona do pralki za pomocą odpowiedniego zestawu do sztaplowania dostępnego w naszym serwisie posprzedażowym lub u wyspecjalizowanego sprzedawcy.
- Nie instaluj urządzenia w miejscach, w których może być narażone na ekstremalne warunki, takie jak słaba wentylacja, temperatury poniżej 5 °C lub powyżej 35 °C.
- Przeńs urządzenie bez podnoszenia go za blat lub górną pokrywę.
- Instalacja, w tym zaopatrzenie w wodę (jeśli występuje) i połączenia elektryczne oraz naprawy, muszą być wykonane przez wykwalifikowanego technika.
- Nie naprawiaj ani nie wymieniaj żadnej części urządzenia, chyba że jest to wyraźnie określone w instrukcji obsługi.
- Trzymaj dzieci z dala od miejsca instalacji.
- Po rozpakowaniu urządzenia należy upewnić się, że nie zostało ono uszkodzone podczas transportu. W przypadku problemów skontaktuj się ze sprzedawcą lub najbliższym serwisem posprzedażnym.
- Po zainstalowaniu urządzenia odpady opakowaniowe (plastik, styropian itp.) należy przechowywać w miejscu niedostępnym dla dzieci, aby uniknąć ryzyka uduszenia.

- Przed przystąpieniem do jakiegokolwiek instalacji należy odłączyć urządzenie od zasilania, aby uniknąć porażenia prądem.
- Podczas instalacji upewnij się, że zasilający nie jest uszkodzony, aby zapobiec pożarowi lub porażeniu prądem.
- Nie używaj urządzenia, dopóki instalacja nie zostanie zakończona.
- Podczas instalacji urządzenia upewnij się, że cztery nóżki są stabilne i spoczywają na podłodze, regulując je zgodnie z wymaganiami. Sprawdź, czy urządzenie jest idealnie wypoziomowane za pomocą poziomicy.
- W przypadku montażu urządzenia na podłodze drewnianej lub pływającej (niektóre rodzaje parkietów i laminatów) należy umieścić pod urządzeniem arkusz sklejki o wymiarach 60 x 60 x 3 cm (minimum), aby zapewnić stabilność.
- Podłącz wąż (węże) doprowadzający wodę do źródła wody zgodnie z przepisami lokalnego przedsiębiorstwa wodociągowego.
- W przypadku modeli tylko do napełniania na zimno: nie podłączaj do źródła ciepłej wody.
- W przypadku modeli z gorącym napełnianiem: temperatura na wlocie ciepłej wody nie może przekraczać 60 °C.
- Pralka wyposażona jest w transportowe, które zapobiegają ewentualnym uszkodzeniom wnętrza podczas transportu. Przed użyciem maszyny konieczne jest usunięcie transportowych. Po ich wyjęciu zakryj otwory dołączonymi plastikowymi zaślepkami.
- Po zainstalowaniu odczekaj kilka godzin przed uruchomieniem urządzenia, aby przyzwyczaiło się do warunków środowiskowych panujących w pomieszczeniu.
- Upewnij się, że otwory wentylacyjne w podstawie pralki (jeśli są dostępne w Twoim modelu) nie są zasłonięte dywanem lub innym materiałem.
- Do podłączenia urządzenia do źródła wody należy używać wyłącznie nowych węży. Nie używaj ponownie starych zestawów węży.
- Ciśnienie wody zasilającej musi mieścić się w zakresie 0,1-1 MPa.
- Nie naprawiaj ani nie wymieniaj żadnej części urządzenia, chyba że jest to wyraźnie określone w instrukcji obsługi. Korzystaj tylko z autoryzowanego

serwisu posprzedażnego. Samodzielna lub nieprofesjonalna naprawa może prowadzić do niebezpiecznego incydentu skutkującego zagrożeniem życia lub zdrowia i/lub znacznymi szkodami materialnymi.

- Części zamienne do pralek dla gospodarstw domowych będą dostępne przez 10 lat od wprowadzenia ostatniej sztuki na rynek, zgodnie z rozporządzeniem w sprawie ekoprojektu dla zrównoważonych produktów.

1.3 Ostrzeżenia elektryczne

- Aby odłączyć urządzenie od źródła zasilania:
 - Odłącz go (jeśli wtyczka jest dostępna) lub
 - Użyj przełącznika wielobiegunowego zainstalowanego przed gniazdem zgodnie z lokalnymi przepisami dotyczącymi okablowania.
- Upewnij się, że urządzenie jest uziemione zgodnie z krajowymi normami bezpieczeństwa elektrycznego.
- Nie używaj przedłużaczy, wielu gniazd ani adapterów. Elementy elektryczne nie mogą być dostępne dla użytkownika po instalacji. Nie używaj urządzenia, gdy jesteś mokry lub bosy.

Nie używaj urządzenia, jeśli przewód zasilający lub wtyczka są uszkodzone, jeśli urządzenie nie działa prawidłowo lub jeśli zostało uszkodzone lub upuszczone.

- Jeśli przewód zasilający jest uszkodzony, musi zostać wymieniony na identyczny przez producenta, jego przedstawiciela serwisowego lub podobnie wykwalifikowaną osobę, aby uniknąć ewentualnych zagrożeń i ryzyka porażenia prądem.

1.4 Czyszczenie i konserwacja

- Przed przystąpieniem do jakichkolwiek czynności konserwacyjnych należy wyłączyć i odłączyć urządzenie od zasilania.
- Nosić rękawice ochronne i obuwie ochronne, aby uniknąć obrażeń podczas konserwacji.
- Z urządzeniem należy obchodzić się w obecności dwóch lub więcej osób, aby zapobiec napięciu lub obrażeniom.
- Nie używaj urządzeń do czyszczenia parą na urządzeniu, aby zapobiec porażeniu prądem.
- Nieprofesjonalne naprawy lub konserwacje powodują utratę gwarancji i mogą stanowić zagrożenie dla bezpieczeństwa.

1.5 Informacje techniczne o technologii Bluetooth i połączeniu bezprzewodowym



Uproszczona Deklaracja Zgodności UE
Niniejszym, Beko Europe Management S.R.I. oświadcza, że sprzęt radiowy jest zgodny z dyrektywą 2014/53/UE.

Pełny tekst deklaracji zgodności UE jest dostępny na następującej stronie internetowej: <https://docs.emeappliance-docs.eu>

Pasma częstotliwości: 2,4 GHz (funkcja Wi-Fi lub Bluetooth)

Maksymalna moc przesyłu: <100 mW (funkcja Wi-Fi lub Bluetooth)

Szczegóły oprogramowania: Quartz Wi-Fi

Ten produkt zbiera i przesyła dane dotyczące użytkownika po podłączeniu do Internetu (np. ustawienia temperatury, czas użytkownika, kody błędów).

Zgodnie z unijnym prawem o ochronie danych (Rozporządzenie UE 2023/2854) masz prawo dostępu do tych danych i zarządzania nimi.

Aby uzyskać szczegółowe informacje na temat tego, jakie dane są gromadzone, w jaki sposób są wykorzystywane i jak uzyskać do nich dostęp, odwiedź stronę: www.homewhiz.com/eu-data-act-policy

2 Ważne informacje dotyczące środowiska

2.1 Zgodność z Dyrektywą WEEE



Ten produkt jest zgodny z Dyrektywą UE WEEE (2012/19/UE). Produkt posiada symbol klasyfikacji zużytego sprzętu elektrycznego i elektronicznego (WEEE).

Produkt został wyprodukowany z wysokiej jakości części i materiałów, które mogą być ponownie użyte i nadają się do recyklingu. Zużytego urządzenia nie należy wyrzucać wraz z normalnymi odpadami domowymi i pozostałymi odpadami pod koniec żywotności produktu. Urządzenie należy oddać do punktu zbiórki w celu recyklingu sprzętu elektrycznego i elektronicznego. Skontaktuj się z lokalnymi władzami, aby dowiedzieć się, gdzie znajdują się punkty zbiórki.

2.2 Informacje o opakowaniu

Materiały opakowaniowe są wyprodukowane z materiałów nadających się do recyklingu zgodnie z krajowymi przepisami środowiskowymi. Materiałów opakowaniowych nie należy wyrzucać wraz z normalnymi odpadami domowymi itp. Dostarcz je do punktów zbiórki materiałów opakowaniowych wyznaczonych przez władze lokalne.

3 Specyfikacja techniczna

Nazwa dostawcy lub marki	WHIRLPOOL
Nazwa modelu	WAM 99 WBB PL
	457100057600
Wydajność nominalna (kg)	9
Maksymalna prędkość wirowania (cykl/min)	1400
Wbudowane	No
Wysokość (cm)	84,5
Szerokość (cm)	60
Głębokość (cm)	58
Pojedynczy wlot wody / Podwójny wlot wody	+ / -



Informacje o modelu są przechowywane w bazie danych o produkcie, do której można uzyskać dostęp, przechodząc na następującą witrynę internetową i wyszukując identyfikator modelu (*) znajdujący się na etykiecie energetycznej.

<https://eprel.ec.europa.eu/>

SUPPLIER'S NAME



MODEL IDENTIFIER → (*)



 Wartości zużycia energii obowiązują, gdy połączenie z siecią bezprzewodową jest wyłączone.















































 Zdefiniowany okres wsparcia aktualizacji oprogramowania związanego z cyberbezpieczeństwem dla produktu jest okresem gwarancji produktu. Po tym okresie aktualizacje oprogramowania związanego z cyberbezpieczeństwem nie są gwarantowane.

Tabela symboli

											
Pranie wstępne	Szybkie	Szybkie+	Dodatkowe płukanie	Dodatkowa woda	Anti Crease (Ochrona przed zagniataniem)	Usuwanie sierści zwierząt	Para	Tryb nocny	Namaczanie	Zatrzymanie płukania	
											
Automatyczne dozowanie	Wybór detergentu w płynie	Wybór środka zmiękczającego	Płukanie	Wirowanie + spust wody	Spust wody	Temperatura	Wirowanie	Brak Wirowania	Woda z kranu (zimna)	Brak wody	Opóźnienie
											
Door Lock (Blokada dostępu dzieci)	Child Lock (Blokada dostępu dzieci)	Przycisk Wł./Wyt.	Start/Pauza	Poziom zabrudzenia	Dodaj odzież	Pobrano program	Pranie	Ok (Koniec)	Anuluj	Ochrona przed gniciem+	Suszenie
											
Namaczanie	Suszenie ekstra	Suszenie całkowite	Suszenie do prasowania	Suszenie na czas	Čistiť a obliecť	Intenzívne	Režim WaterMode	Oszczędzać wodę	FreshCare		

4 Instalacja



Najpierw przeczytaj Instrukcje bezpieczeństwa



Podczas wybierania programu pralka automatycznie wykrywa ilość prania umieszczoną wewnątrz urządzenia.

Podczas instalacji produktu przed pierwszym użyciem należy przeprowadzić kalibrację, aby upewnić się, że ilość prania jest wykrywana w najdokładniejszy sposób.

W tym celu należy wybrać program Czyszczenie bębna* i anulować funkcję wirowania. Uruchom program bez prania. Poczekaj na zakończenie programu, który zajmie około 15 minut.

*Nazwa programu może się różnić w zależności od modelu. Aby wybrać odpowiedni program, możesz przejrzeć rozdział z opisami programów.

- W celu instalacji urządzenia należy skontaktować się z najbliższym autoryzowanym serwisem.
- Należy zadbać o to, aby elektryczne i hydrauliczne przyłączenia pralki wykonał przedstawiciel autoryzowanego serwisu. Producent nie ponosi odpowiedzialności za szkody spowodowane czynnościami wykonywanymi przez osoby nieuprawnione.
- Przygotowanie miejsca na pralkę oraz instalacji elektrycznej i wodno-kanalizacyjnej w tym miejscu jest obowiązkiem klienta.
- Upewnij się, że węże dopływu i odpływu wody, a także elektryczny przewód zasilający nie uległy zagięciu, zakleszczeniu lub uszkodzeniu przy ustawianiu pralki w jej miejscu po zainstalowaniu lub czyszczeniu.
- Przed zainstalowaniem obejrzyj pralkę aby sprawdzić, czy nie ma jakichś usterek. Nie podłączaj urządzenia, jeśli jest uszkodzone. Uszkodzone urządzenia zagrażają Twojemu bezpieczeństwu.

4.1 Rozpakowanie i transport produktu

Rozpakowanie produktu

- Usuń karton lub opakowanie styropianowe.
- Aby usunąć opakowanie kartonowe lub styropianowe znajdujące się pod produktem, ostrożnie podnieś produkt. Jeśli nie jest to możliwe, wyjmij go, przechylając go lekko na bok lub kładąc na boku, nie uszkodzając produktu.
- Otwórz drzwi i wyjmij wąż dopływowy oraz wszelkie inne akcesoria znajdujące się wewnątrz bębna.
- Odłącz zasilający i wąż spustowy od ich ustalonych pozycji.
- Wykręć zabezpieczające w transporcie. (patrz "Wykręcanie zabezpieczających w transporcie")

Transport produktu



Przeczytaj najpierw sekcję "Bezpieczeństwo transportu"!

- Upewnij się, że drzwi i szuflada na detergent są zamknięte.
- Ostrożnie zamontuj zabezpieczające w transporcie, nie uszkodzając bębna produktu. (patrz "Wykręcanie zabezpieczających w transporcie")
- Zapakuj produkt w opakowanie ochronne, aby zapobiec uszkodzeniom podczas transportu.

4.2 Właściwe miejsce instalacji

- Pralkę należy ustawić na twardej i równej podłodze. Nie stawiać na dywanie lub wkładzinie o wysokim runie ani na innych podobnych powierzchniach. Umieszczenie urządzenia na niewłaściwej podłodze spowoduje problemy z hałasem i wibracjami.
- Łączna waga pralki i suszarki - przy pełnym załadunku - gdy ustawione są jeden na drugim sięga ok. 180 kilogramów. Ustawić pralkę na solidnej i płaskiej podłodze o wystarczającej nośności.

- Nie stawiaj pralki na przewodzie zasilającym.
- Nie należy instalować urządzenia w miejscach, w których temperatura może spaść poniżej 5°C. Zamarznięcie może spowodować uszkodzenie produktu.
- Należy zostawić minimalną przestrzeń 1 cm między produktem a meblami.
- Jeśli urządzenie ma być zainstalowane na powierzchni ze stopniami nie wolno umieszczać go blisko krawędzi.
- Nie stawiać urządzenia platformie.
- Nie umieszczać na urządzeniu źródeł ciepła, takich jak szybkowar, żelazka, piekarniki, podgrzewacz itp. i nie używać ich na produkcie.

4.3 Montaż osłon panelu dolnego

 W przypadku niektórych modeli części bazowe produktów są całkowicie zamknięte. Produkty te nie posiadają wtyczek i osłon.

- W celu zwiększenia dobrego komfortu akustycznego urządzenia zamontuj pokrywę A po usunięciu pianki opakowaniowej.

Ostona A

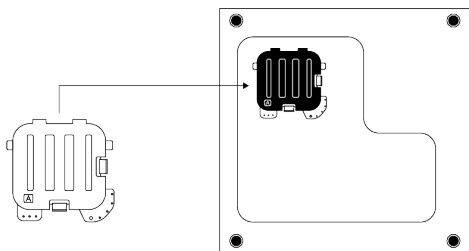

Lekko przechyl urządzenie do tyłu. Oprzyj zaczepy pokrywki A o dolny panel. Dokończ montaż, obracając pokrywę.

- Ostona B i nakładka są opcjonalne. Zamontuj osłonę B i nakładkę, jeśli są dostępne.

Ostona B

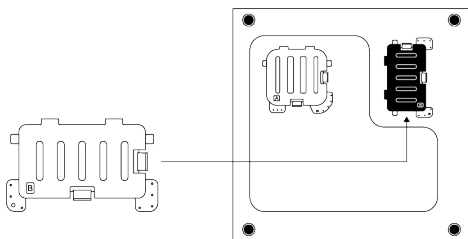

Oprzyj zaczepy pokrywki B o dolny panel. Dokończ montaż, obracając pokrywę.

Pokrywa

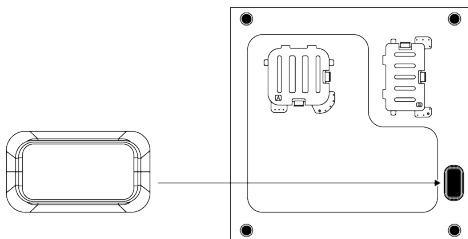

Nałóż pokrywę, naciskając ją palcem.

4.4 Demontaż śrub zabezpieczających

1. Odpowiednim kluczem poluzować wszystkie śruby zabezpieczające, aż będą się swobodnie obracać.
2. Zgiąć część wewnętrzną, naciskając ją w miejscach uchwytów, a następnie wyciągnąć.
3. Założyć plastikowe osłony dostarczone w torebce z instrukcją obsługi w otwory w panelu tylnym.

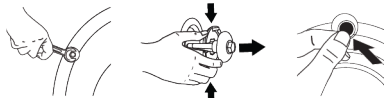

UWAGA

Przed uruchomieniem urządzenia wyjąć śruby zabezpieczające na czas transportu. W przeciwnym razie pralkosuszarka może się uszkodzić.



UWAGA

Należy zachować śruby zabezpieczające w bezpiecznym miejscu po to, aby ponownie ich użyć przy następnym transporcie pralki. Śruby zabezpieczające na czas transportu zakłada się w kolejności odwrotnej do ich zdejmowania. Nie wolno transportować pralki bez śrub zabezpieczających umieszczonych we właściwych miejscach.

4.5 Przyłączanie zasilania w wodę



UWAGA

Modeli z pojedynczym dopływem wody nie należy podłączać do kranu z gorącą wodą. W takim przypadku pranie ulegnie zniszczeniu lub pralka przełączy się w tryb ochronny i nie będzie działać. Do nowej pralki nie zakładaj starych ani używanych węży. Może to spowodować wyciek wody z pralki i popłamić pranie.

1. Ręcznie dokręcić wszystkie nakrętki węży. Do zakręcania nakrętek nie wolno używać kluczy.
2. Po podłączeniu węży odkręcić do końca kran, aby sprawdzić, czy w punktach połączeń nie ma wycieków. Jeśli wycieka należy zakręcić kran i zdjąć nakrętkę. Sprawdź uszczelkę i ponownie ostrożnie dokręć nakrętkę. Aby zapobiec wyciekom wody oraz spowodowanych nimi szkód, zakręcaj krany, kiedy nie używasz pralki.

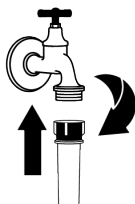
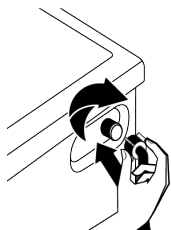

4.6 Przyłączenie węża spustowego do odpływu

1. Koniec węża spustowego przymocuj bezpośrednio do odpływu ścieków, umywalki lub wanny.



Dom zostanie zalany, jeśli wąż spustowy zostanie przesunięty podczas spuszczenia wody. Wysokie temperatury prania powodują również ryzyko poparzenia! Aby zapobiec takim sytuacjom i zapewnić prawidłowe pobieranie i spuszczenie wody przez pralkę, należy bezpiecznie zamocować wąż spustowy.

2. Wąż ten przyłącza się na wysokości od 40 cm do 100 cm.
3. Zainstalowanie węża odprowadzającego wodę na poziomie gruntu lub blisko podłogi (40 cm poniżej), a następnie podniesienie go utrudnia odprowadzanie wody, a pranie może być bardzo mokre. Należy przestrzegać podanych na rysunku wysokości.

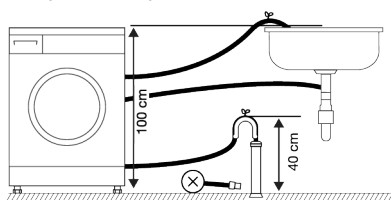

4. Aby zapobiec powrotowi ścieków do pralki i zapewnić łatwy odpływ, nie należy zanurzać końca węża w ściekach ani nie wkładać go do odpływu ścieków głębiej niż na 15 cm. Jeśli wąż jest zbyt długi należy go skrócić.
5. Końcówka węża nie może być zagięta ani nadepnięta, a wąż nie może być zakleszczony między odpływem a urządzeniem. W przeciwnym razie mogą pojawić się problemy z odprowadzaniem wody.
6. Jeśli wąż jest zbyt krótki, przedłuż go stosując oryginalny przedłużacz. Całkowita długość węża nie może być dłuż-

sza niż 3,2 m. Aby zapobiec wyciekom wody, zawsze zabezpiecz połączenie między węzłem przedłużającym a węzłem spustowym produktu za pomocą odpowiedniego zacisku, aby nie wypadło i nie spowodowało wycieków.

4.7 Regulacja nóżek



UWAGA

Aby zapewnić cichą i pozbawioną wibracji pracę maszyny należy ustawić ją pewnie i równo na nóżkach. Wyreguluj ustawienie nóżek, aby zapewnić równowagę. W przeciwnym razie pralka może przesuwać się ze swego miejsca i uderzać o coś, powodując hałas i wibracje.

1. Aby poluzować nakrętki na nóżkach, należy obrócić je zgodnie z ruchem wskazówek zegara za pomocą narzędzia.
2. Dopasuj nóżki tak, aby pralka stała poziomo i stabilnie. Aby opuścić nóżki, należy obrócić je w kierunku przeciwnym do ruchu wskazówek zegara. Aby podnieść nóżki, należy obrócić je w kierunku zgodnym z ruchem wskazówek zegara.
3. Aby dokręcić nakrętki, należy obrócić je w kierunku przeciwnym do ruchu wskazówek zegara za pomocą narzędzia.

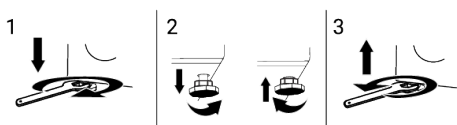

4.8 Podłączenie elektryczne

Przyłącz pralkę do uziemionego gniazdka zabezpieczonego bezpiecznikiem 16 A. Nasza firma nie ponosi odpowiedzialności za szkody powstałe w wyniku użytkowania produktu bez uziemienia zgodnie z lokalnymi przepisami.

- Połączenie musi być wykonane zgodnie z obowiązującymi przepisami krajowymi.

5 Przygotowanie wstępne



Najpierw przeczytaj Instrukcję bezpieczeństwa

- Infrastruktura kabli elektrycznych produktu musi być odpowiednia dla wymagań produktu. Zaleca się stosowanie wyłącznika różnicowoprądowego.
- Wtyczka przewodu zasilającego musi być dostępna po zainstalowaniu.
- Jeśli prąd zabezpieczenia w domu jest mniejszy niż 16 A, zleć wykwalifikowanemu elektrykowi zainstalowanie bezpiecznika 16 A.
- Napięcie podane w "Danych technicznych" musi być równe napięciu w sieci zasilającej mieszkanie.
- Do przyłączenia nie używaj przedłużaczy ani rozgałęźników. Kabel łączący może spowodować przegrzanie i spalanie.



Jeśli kabel zasilający jest uszkodzony, musi zostać wymieniony przez autoryzowany serwis w celu uniknięcia ewentualnych zagrożeń.

4.9 Start

Przed pierwszym użyciem urządzenia upewnij się, że zostało przygotowane zgodnie z opisem w rozdziałach „Instrukcje dotyczące środowiska” i „Instalacja”. Aby przygotować pralkę do prania wykonaj pierwszą operację z programu Drum Cleaning [Czyszczenie bębna]. Jeśli ten program nie jest dostępny w Twoim urządzeniu, zastosuj metodę opisaną w rozdziale „Czyszczenie drzwiczek i bębna”.

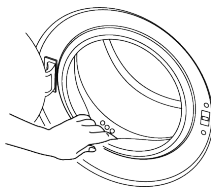

Ze względu na proces kontroli jakości w trakcie produkcji we wnętrzu pralki pozostało trochę wody. Nie szkodzi to pralce.

5.1 Sortowanie prania

- Odzież przeznaczoną do prania należy posortować według typu tkaniny, koloru i stopnia zabrudzenia oraz dopuszczalnej temperatury prania.
- Zawsze przestrzegaj instrukcji z metek odzieży.

5.2 Przygotowanie rzeczy do prania

- Rzeczy do prania z elementami metalowymi, jak np. biustonosze ze stelażem drucianym, klamry pasków i metalowe guziki powodują uszkodzenia pralki. Usunąć metalowe części lub prać takie rzeczy w woreczkach do prania lub poszewkach na poduszkę.
- Wyjmując z kieszeni wszystkie przedmioty takie jak monety, długopisy i spinacze biurowe oraz wyrzucić kieszenie na zewnątrz i oczyścić szczoteczką. Przedmioty takie mogą zniszczyć pralkę lub powodować nadmierny hałas.
- Małe sztuki odzieży, takie jak skarpetki dziecięce i pończochy nylonowe włożyć do woreczka do prania lub poszewki na poduszkę.
- Firanki wkładać, nie gniotać ich. Zdjąć klamarki i haczyki z firanek. Elementy mocujące zasłonę mogą powodować szarpanie i jej rozdarcie.
- Zapiąć zamki błyskawiczne i wszystkie guziki oraz zaszyć miejsca rozerwane i naderwane.
- Produkty z metkami „do prania w pralce” lub „do prania ręcznego” prać tylko na odpowiednim programie.
- Nie prać rzeczy kolorowych razem z białymi. Nowa odzież bawełniana w ciemnym kolorze może mocno farbować. Należy ją prać oddzielnie
- Uporczywe plamy należy w odpowiedni sposób wywabić przed rozpoczęciem prania.
- Spodnie i delikatne ubrania prać wywrócone na lewą stronę.
- Rzeczy do prania, które miały intensywny kontakt z materiałami takimi jak mąka, wapno w proszku, mleko w proszku itp. należy wytrzeć przed włożeniem do

pralki. Kurz i proszki z rzeczy do prania mogą się odkładać na wewnętrznych częściach pralki i z czasem spowodować jej uszkodzenie.

5.3 Wskazówki w zakresie oszczędzania energii i wody

Następujące informacje pomogą użytkownikowi urządzenie w sposób przyjazny środowisku naturalnemu i energooszczędny/wodooszczędny.

- Używaj urządzenia przy maksymalnym obciążeniu dla wybranego programu, ale go nie przeładuj. Patrz „Tabela programów i zużycia”.
- Przestrzegaj zaleceń dotyczących temperatury podanych na opakowaniu detergentu.
- Pierz lekko zabrudzoną bieliznę w niskich temperaturach.
- Wybierz szybkie programy dla lekko zabrudzonych i małych ilości prania.
- Nie stosuj prania wstępnego ani wysokich temperatur do prania rzeczy niezbyt zabrudzonych i niepoplamionych.
- Jeśli zamierzasz suszyć pranie w suszarce, wybierz najwyższą prędkość wirowania zalecaną dla danego programu prania.
- Nie używaj więcej detergentu niż jest to wskazane na jego opakowaniu.

5.4 Wkładanie rzeczy do prania

1. Otwórz drzwiczki.
2. Włóż luźno rzeczy do prania do pralki.
3. Docisnąć drzwiczki, aż rozlegnie się odgłos zamka, aby je zamknąć. Upewnić się, że nic nie utknęło w drzwiczkach. W trakcie wykonywania programu drzwiczki są zablokowane. Drzwi otworzą się po zakończeniu programu. Wówczas można będzie otworzyć drzwiczki pralki. Jeśli drzwiczki się nie otwierają, należy zastosować rozwiązania opisane w sekcji Rozwiązywanie problemów „Nie można otworzyć drzwiczek”.

5.5 Prawidłowa ilość wsadu

Maksymalny wsad zależy od rodzaju tkaniny, stopnia zabrudzenia i wybranego programu prania.

Pralka automatycznie reguluje ilość wody w zależności od masy włożonego do niej prania.



Postępować zgodnie z informacjami zawartymi w „Tabeli programów”. Przeładowanie skutkuje zmniejszeniem sprawności pralki. Ponadto mogą wystąpić nadmierne drgania i hałas.

5.6 Stosowanie detergentu i środka zmiękczającego



OSTRZEŻENIE

Jeśli używasz detergentów, zmiękczaczy, krochmalu, wybielaczy, środków odbarwiających i zapobiegających osadzaniu się kamienia, przeczytaj instrukcje producenta na opakowaniu i postępuj zgodnie z podanymi informacjami dotyczącymi dawkowania. Jeśli to możliwe, używać miarki do dozowania.

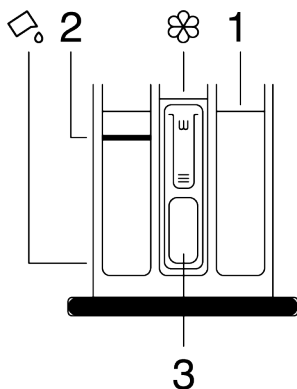

Szuflada na detergent składa się z trzech części:

- (1) do prania wstępnego,
 - (2) do prania głównego,
 - (3) na środek zmiękczający,
- (☼) w komorze na środek zmiękczający znajduje się syfon.

(☼) w głównej komorze znajduje się zbiornik do stosowania detergentu w płynie.

Detergent, środek zmiękczający i inne środki czyszczące

- Detergent i środek zmiękczający dodawać przed uruchomieniem programu prania.
- Nigdy nie należy zostawiać szuflady na detergent otwartej podczas trwania programu prania!
- W przypadku korzystania z programu bez prania wstępnego nie należy dodawać detergentu do komory prania wstępnego (komora nr „1”).
- Jeśli używasz programu z praniem wstępnym, uruchom urządzenie po dodaniu detergentu w proszku do przegródki prania wstępnego i głównego (przegródki 1 i 2).
- Nie wybierać programu z praniem wstępnym, jeśli używany jest detergent w saszetce lub kuli dozującej. Detergent w saszetce lub kulę dozującą włożyć bezpośrednio do bębna pralki razem z rzeczami do prania.
- Jeśli używasz detergentu w płynie, postępuj zgodnie ze wskazówkami zawartymi w części „Stosowanie detergentu w płynie” i nie zapomnij ustawić urządzenia na detergent w płynie we właściwej pozycji.

Wybór typu detergentu

Rodzaj detergentu zależy od programu prania, typu tkanin oraz ich koloru.

- Do prania rzeczy białych i kolorowych należy używać różnych detergentów.
- Odzież delikatną pierz tylko w specjalnych detergentach (detergenty w płynie, szampon do wełny itp.) przeznaczonych wyłącznie do prania rzeczy delikatnych, stosując jednocześnie sugerowane programy.
- Do prania odzieży o ciemnych barwach oraz kołder zalecane jest używanie detergentu w płynie.
- Tkaniny wełniane należy prać przy użyciu środków przeznaczonych specjalnie do tego celu, korzystając z sugerowanego programu.

- Zapoznaj się z częścią zawierającą opisy programów, aby poznać sugerowane programy do wybranych typów tkanin.
- Wszystkie rekomendacje dotyczące detergentów mają zastosowanie przy wybranym zakresie temperatur dla różnych programów.



Należy używać wyłącznie detergentów, zmiękczaczy i dodatków odpowiednich do pralek.

Nie używać mydła w proszku.

Dostosowanie ilości detergentu

Ilość detergentu zależy od ilości prania, stopnia zabrudzenia i twardości wody.

- Nie przekraczaj zalecanych wartości dozowania na opakowaniu detergentu, aby wyeliminować nadmierną pianę i problemy z płukaniem, zaoszczędzić pieniądze i chronić środowisko.
- Używaj mniejszych ilości detergentu do lekko lub nieznacznie zabrudzonego prania.

Stosowanie środków zmiękcżających

Nalać środek zmiękcżający do właściwej komory szuflady na detergent.

- Nie przekraczać maksymalnego poziomu oznaczonego znakiem (>max<) w komorze na środek zmiękcżający.
- Jeśli zmiękczaczy nie jest płynny, rozcieńcz go wodą przed umieszczeniem w przegródce na środek zmiękcżający.



OSTRZEŻENIE

Nie używaj detergentów w płynie ani innych materiałów o właściwościach czyszczących, chyba że są one przeznaczone do stosowania w pralkach do zmiękcżania prania.

Stosowanie detergentów w płynie

Jeśli wyrób zawiera zbiornik na detergent w płynie:

- Naciśnij i obróć urządzenie w miejscu, w którym jest pokazane, jeśli chcesz użyć detergentów w płynie. Część opadająca w dół posłuży jako bariera dla detergentu w płynie.

- Jeśli to konieczne wyczyść za pomocą wody wyjmując zbiornik lub nie. Nie zapomnij umieścić zbiornika po czyszczeniu w głównej komorze prania (komora nr „2”).
- Jeśli używany jest detergent w proszku, zbiornik powinien być podniesiony.

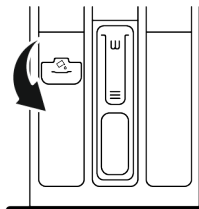

Detergent w żelu i tabletkach

- Jeśli używasz detergentu w płynie, a w pralce nie ma odpowiedniej przegródki, umieść detergent w żelu w głównej przegródce na detergent do prania przy pierwszym wlaniu wody. Jeśli pralka jest wyposażona w pojemnik na detergent w płynie, napełnić zbiornik detergentem przed uruchomieniem programu.
- Jeśli detergent w żelu nie jest płynny lub ma postać tabletki z kapsułką z płynem, należy włożyć go bezpośrednio do bębna przed praniem.
- Włożyć tabletki detergentu do komory prania głównego (komory nr 2) lub bezpośrednio do bębna pralki przed praniem.

Krochmalenie

- Wlać krochmal w płynie, wsypać krochmal w proszku lub barwnik do komory na środek zmiękcżający.
- Nie używać środka zmiękcżającego i krochmalu jednocześnie w tym samym cyklu prania.
- Po użyciu krochmalu wytrzeć wnętrze pralki wilgotną i czystą ściereczką.

Używanie środka zapobiegającego osadzeniu się kamienia

- W razie potrzeby używaj wyłącznie środka zapobiegającego osadzeniu się kamienia przeznaczonego do pralek.

Stosowanie wybielaczy i odbarwiaczy

- Wybierz program z praniem wstępnym i dodaj wybielacz na początku prania wstępnego. Nie dodawać detergentu do komory prania wstępnego. Jako rozwiązanie alternatywne wybrać program z dodatkowym płukaniem i dodać wybielacz w trakcie pobierania przez pralkę wody z komory na detergent na pierwszym etapie płukania.
- Nie mieszaj i nie używaj razem wybielacza i detergentu.
- Wybielacz może powodować podrażnienia skóry, dlatego używaj tylko niewielkich ilości (1/2 filiżanki herbaty - około 50 ml) i dobrze wypłucz pranie.
- Nie wylewać wybielacza na pranie.
- Nie używaj wybielacza do kolorowych ubrań.
- Wybierz program z praniem w niskiej temperaturze i z odbarwiaczami na bazie utleniacza.
- Odbarwiacz na bazie utleniacza można stosować razem z detergentem. Jeśli jednak nie ma takiej samej lepkości jak detergent, najpierw umieść detergent w komorze nr „2” w szufladzie na detergent i poczekaj, aż pralka wypłucze detergent podczas poboru wody. Dodaj odbarwiacz do tej samej komory, podczas gdy pralka nadal nabiera wodę.

5.7 Wskazówki dotyczące skutecznego prania

Odzież			
Kolory jasne i biały	Kolory	Kolory ciemne/ czarny	Tkaniny delikatne/ wełniane/ jedwabne
(Zalecana temperatura zależna od stopnia zabrudzenia: 40-90 °C)	(Zalecana temperatura zależna od stopnia zabrudzenia: zimno -40 °C)	(Zalecana temperatura zależna od stopnia zabrudzenia: zimno -40 °C)	(Zalecana temperatura zależna od stopnia zabrudzenia: zimno -30 °C)

Stożenie zabrudzenia	Bardzo zabrudzone (trudne do usunięcia plamy z trawy, kawy, owoców i krwi)	Konieczne może być wstępne usunięcie plam lub pranie wstępne. Proszków i płynów przeznaczonych do prania białej odzieży należy używać w dawkach zalecanych do prania bardzo zabrudzonej odzieży. Do usuwania plam z gliny i ziemi oraz wrażliwych na wybielacze zaleca się stosowanie detergentów w proszku.	Proszki i płyny przeznaczone do prania kolorowej odzieży należy stosować w dawkach zalecanych do prania bardzo zabrudzonej odzieży. Do usuwania plam z gliny i ziemi oraz wrażliwych na wybielacze zaleca się stosowanie detergentów w proszku. Należy użyć detergentów, które nie zawierają odbarwiacza.	Płynne detergenty przeznaczone do prania kolorowej i czarnej/ciemnej odzieży należy stosować w dawkach zalecanych do prania bardzo zabrudzonej odzieży.	Do tkanin delikatnych zalecane jest stosowanie detergentów w płynie. Wełna i jedwab muszą być prane w specjalnych detergentach przeznaczonych do prania wełny.
	Normalnie zabrudzona (na przykład zabrudzenia na kołnierzykach i mankietach)	Proszki i płyny przeznaczone do prania białej odzieży można stosować w dawkach zalecanych do prania normalnie zabrudzonej odzieży.	Proszki i płyny przeznaczone do prania kolorowej odzieży można stosować w dawkach zalecanych do prania normalnie zabrudzonej odzieży. Należy użyć detergentów, które nie zawierają odbarwiacza.	Płynne detergenty przeznaczone do prania kolorowej i czarnej/ciemnej odzieży należy stosować w dawkach zalecanych do prania średnio zabrudzonej odzieży.	Do tkanin delikatnych zalecane jest stosowanie detergentów w płynie. Wełna i jedwab muszą być prane w specjalnych detergentach przeznaczonych do prania wełny.
	Lekko zabrudzona (brak widocznych plam)	Proszki i płyny przeznaczone do prania białej odzieży można stosować w dawkach zalecanych do prania lekko zabrudzonej odzieży.	Proszki i płyny przeznaczone do prania kolorowej odzieży należy stosować w dawkach zalecanych do prania lekko zabrudzonej odzieży. Należy użyć detergentów, które nie zawierają odbarwiacza.	Płynne detergenty przeznaczone do prania kolorowej i czarnej/ciemnej odzieży należy stosować w dawkach zalecanych do prania lekko zabrudzonej odzieży.	Do tkanin delikatnych zalecane jest stosowanie detergentów w płynie. Wełna i jedwab muszą być prane w specjalnych detergentach przeznaczonych do prania wełny.

5.8 Czas trwania programu

Czas trwania programu można zobaczyć na wyświetlaczu pralki po wybraniu programu. Czas jest automatycznie dostosowywany podczas pracy w zależności od ilości prania umieszczonego w pralce, stopnia spienienia, wyważenia wsadu, wahań w dostawie prądu, ciśnienia wody i ustawień programu.

SYTUACJA SPECJALNA: Na początku programów Bawełna i Bawełna Eko wyświetlacz pokazuje czas trwania dla połowy maksymalnego wsadu, co jest najczęściej spotykanym wariantem. Po uruchomieniu programu w ciągu 20- 25 minut pralka wykryje rzeczywistą objętość wsadu. Jeśli będzie ona większa niż połowa maksymalnego wsadu, program prania zostanie odpowiednio dostosowany, a czas jego trwania automatycznie wydłużony. Możesz śledzić tę zmianę na wyświetlaczu.

6 Obsługa urządzenia



Najpierw przeczytaj Instrukcję bezpieczeństwa

6.1 Panel kontrolny

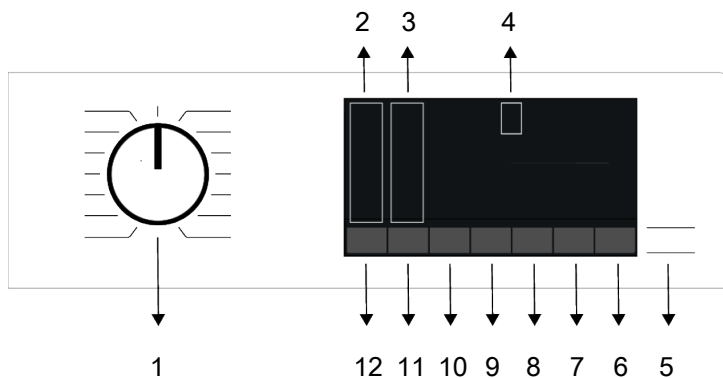

- | | |
|--------------------------------------------|-----------------------------------|
| 1 Przycisk wyboru programu | 2 Wskaźniki świetlne temperatury |
| 3 Wskaźniki świetlne prędkości wirowania | 4 Wyświetlacz |
| 5 Przycisk Start/Pauza | 6 Przycisk zdalnego sterowania |
| 7 Przycisk nastawiania godziny zakończenia | 8 Przycisk funkcji dodatkowej 3 |
| 9 Przycisk funkcji dodatkowej 2 | 10 Przycisk funkcji dodatkowej 1 |
| 11 Przycisk ustawiania prędkości wirowania | 12 Pokrętko regulacji temperatury |

6.2 Symbole na wyświetlaczu

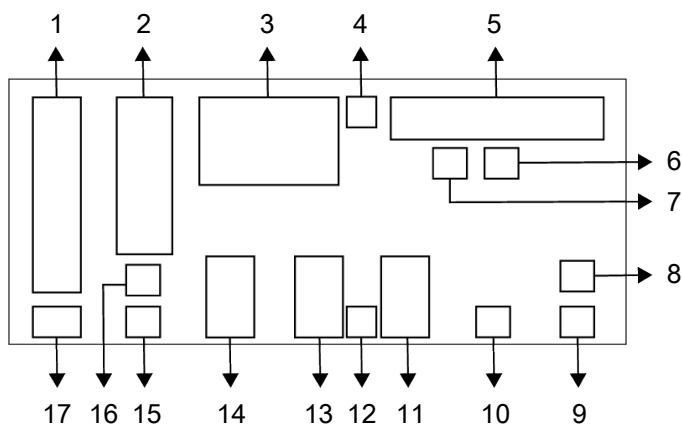

- | | | | |
|----|------------------------------------|----|---------------------------------------------|
| 1 | Wskaźnik temperatury | 2 | Wskaźnik prędkości wirowania |
| 3 | Informacje o czasie trwania | 4 | Symbol włączenia blokady drzwiczek |
| 5 | Wskaźnik kolejnych kroków programu | 6 | Wskaźnik braku wody |
| 7 | Dodaj wskaźnik odzieży | 8 | Wskaźnik połączenia bezprzewodowego |
| 9 | Wskaźnik zdalnego sterowania | 10 | Symbol włączenia funkcji opóźnionego startu |
| 11 | Wskaźniki funkcji pomocniczej 3 | 12 | Symbol włączonej blokady dziecięcej |
| 13 | Wskaźniki funkcji pomocniczej 2 | 14 | Wskaźniki funkcji pomocniczej 1 |
| 15 | Wskaźnik trybu Bez wirowania | 16 | Wskaźnik trybu Zatrzymanie płukania |
| 17 | Wskaźnik zimnej wody | | |

6.3 Tabela programów i zużycia

Wartości zużycia (PL)								
	Wybór temperatury °C	Maksymalna prędkość wirowania (cykl/min)	Pojemność (kg)	Czas trwania programu (h:min)	Wartość zużycia energii (kWh/cykl)	Pobór wody (litr/cykl)	Temperatura prania (°C)	Procent wilgotności resztkowej (%)
Eco 40-60	40	1351	9,0	03:48	0,490	60,0	25	50,7
	40	1351	4,5	02:53	0,366	48,0	26	54,9
	40	1351	2,5	02:53	0,206	40,0	22	56,0
Bawełna	20	1400	9,0	03:40	0,750	95,0	20	53,9
	60	1400	9,0	03:40	2,000	98,0	60	53,9
Syntetyki	40	1200	4,0	02:05	1,100	74,0	40	40,0
Szybki 28'	30	1400	9,0	00:28	0,250	75,0	23	62,0

Wartości zużycia podane dla programów innych niż program Eco 40-60 mają jedynie charakter orientacyjny.

• : Do wyboru.

* : Funkcje wybierane automatycznie, nie można ich anulować.

*** : Program Eco 40-60 to program testowy zgodnie z wyborem temperatury 40°C, rozporządzeniem UE UE/2019/2014 i EN 60456: Norma 2016 / A11: 2020.

***** : Tych programów można używać z aplikacją HomeWhiz. Pobór mocy może wzrosnąć z powodu połączenia.

- : Maksymalne ilości prania podano w opisie programów.



Przed pierwszym użyciem zapoznaj się z rozdziałem Instalacja.

Funkcje pomocnicze podane w tabeli mogą się różnić zależnie od modelu pralki.

Zużycie wody i energii może różnić się w zależności od ciśnienia, twardości i temperatury wody, temperatury otoczenia, typu i ilości rzeczy do prania, wyboru funkcji pomocniczych, prędkości wirowania oraz wahań napięcia w sieci elektrycznej.

Producent może zmieniać schematy wyboru funkcji pomocniczych. Może dodawać nowe schematy lub usuwać dotychczasowe.

„Prędkości wirowania pralki mogą różnić się w zależności od programu, nie mogą jednak przekroczyć maksymalnej prędkości wirowania”. Poziom hałasu i wilgotności zmienia się w zależności od prędkości wirowania; gdy w trybie wirowania wybrana jest wyższa prędkość wirowania, pranie zawiera mniej wilgoci, ale pod koniec programu słychać większy hałas.

i Czas trwania prania można zobaczyć na wyświetlaczu pralki po wybraniu programu. Zależnie od ilości włożonego prania może występować różnica 1–1,5 godziny między wartością na wyświetlaczu a rzeczywistym czasem trwania cyklu prania. Czas trwania zostanie zakwalifikowany automatycznie wkrótce po rozpoczęciu prania. Należy zawsze wybierać najniższą wymaganą temperaturę. Najbardziej wydajne programy pod względem zużycia energii to na ogół te, które działają w niższych temperaturach i dłużej. Informacje o prędkości wirowania podane w tabeli programów wskazują opcję prędkości wirowania wyświetlaną na panelu sterowania.

6.4 Wybór programu

1. Wybrać program odpowiedni do typu rzeczy do prania, ich ilości oraz stopnia zabrudzenia zgodnie z „Tabelą programów i zużycia”.

i Zastosowanie odpowiedniego programu jest wyznaczone przez maksymalną prędkość wirowania danego rodzaju tkaniny. Przy wyborze programu należy zawsze uwzględnić rodzaj tkaniny, kolor, stopień zabrudzenia oraz dopuszczalną temperaturę wody.

2. Wybierz żądany program za pomocą pokrętki wyboru programu.

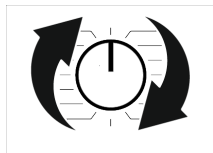

6.5 Programy

• AdaptiveWash

Jest to inteligentna funkcja, która pozwala na spersonalizowanie programów prania za pośrednictwem aplikacji HomeWhiz.

Gdy wybrany program zostanie ukończony, można go ocenić za pomocą tej funkcji HomeWhiz. Program można spersonalizować za pomocą aplikacji zgodnie z własną oceną.

i Po aktualizacji za pomocą tej funkcji mogą wystąpić zmiany w zużyciu energii, wody i w czasie trwania programu. Programy obsługujące tę funkcję są oznaczone jej symbolem w aplikacji HomeWhiz.

• Eco 40-60

W programie Eco 40-60 można prać normalnie zabrudzone rzeczy bawełniane przeznaczone do wspólnego prania w temperaturze 40°C lub 60°C. Ten program jest standardowym programem testowym zgodnie z prawodawstwem UE dotyczącym projektowania przyjaznego dla środowiska i etykietą energetyczną.

Chociaż ten program pierze dłużej niż inne programy, jest bardziej wydajny pod względem zużycia energii i wody. Rzeczywista temperatura wody może się różnić od podanej temperatury prania. Po załadowaniu pralki mniejszą ilością prania (np. do połowy pojemności lub mniej) czas trwania etapów programu może zostać automatycznie skrócony. W ten sposób zużycie energii i wody byłoby znacznie mniejsze.

• Bawełna

Służy do prania trwałych tkanin bawełnianych (prześcieradeł, pościeli, ręczników, szlafroków, bielizny itp.). Naciśnięcie przycisku funkcji szybkiego prania znacznie skraca czas trwania programu, mimo to skuteczność prania nie zmniejsza się dzięki intensywnym ruchom piorącym. Jeśli nie zostanie naciśnięty przycisk funkcji szybkiego prania, zachowana jest doskonała jakość prania i płukania mocno zabrudzonych rzeczy.

• Syntetyki

Program ten służy do prania ubrań takich jak t-shirty, bluzki, tkaniny syntetyczne/bawełniane itp. Funkcja szybkiego prania znacznie skraca czas trwania programu i

zapewnia skuteczną wydajność prania lekko zabrudzonej bielizny. Funkcja szybkiego prania nie nadaje się do prania bardzo zabrudzonych rzeczy.

Jeżeli Twój produkt nie ma specjalnego programu do prania zasłon, możesz użyć tego programu. Prać zasłony w temperaturze nie większej niż 40°C i przy prędkości wirowania do 800 obrotów na minutę.

• **Wełna / Delikatne**

Służy do prania rzeczy wełnianych/delikatnych. Należy dobrać odpowiednią temperaturę zgodnie ze wskazaniem znajdującym się na metkach odzieży. Ten program pierze bardzo delikatnie, aby nie uszkodzić pranych rzeczy.

• **Intensywne pranie**

Zastosowanie pary na początku programu ułatwi zmiękczenie brudu.

Tego programu można używać do prania rzeczy, które nie mogą uczuć i muszą być prane w wysokich temperaturach, w intensywnym i długim cyklu (ubranka dziecięce, prześcieradła, pościel, bielizna i inne podobne bawełniane rzeczy). Higieniczne warunki prania są zachowywane dzięki zastosowaniu pary przed rozpoczęciem programu, długiemu czasowi nagrzewania oraz dodatkowemu etapowi płukania.

• **Kołdry**

Program ten służy do prania kołder włóknistych oznaczonych etykietką „do prania w pralce”. Aby uniknąć uszkodzenia pralki i kołdry, upewnij się, że kołdra została włożona poprawnie. Przed umieszczeniem kołdry w pralce należy zdjąć z niej poszwę. Złóż kołdrę na pół i włóż ją do pralki. Zwróć uwagę na to, by nie dotykała uszczelek ani szyby.

Program ten służy do prania płaszczy, kamizelek, kurtek itd. zawierających pierze oznaczonych „do prania w pralce”.



Każdorazowo wkładać do pralki nie więcej niż jedną podwójną kołdrę (200 × 200 cm).

Nie prać w pralce kołder, poduszek itp. zawierających bawełnę.



Nie należy używać pralki do prania materiałów takich jak dywany, chodniki itp. W przeciwnym razie w pralce dojdzie do trwałych uszkodzeń.

• **Wirowanie & Odpompowanie**

Ten program służy do odprowadzenia wody z odzieży/pralki.

• **Płukanie & Wirowanie**

Program pozwala dodatkowo wypłukać lub wykrochmalić pranie.

• **Odswieżanie para**

Nadaje się do niewielkiej liczby rzeczy z tkanin bawełnianych, syntetycznych lub mieszanych bez plam i silnych zabrudzeń.



Program ten nie służy do prania. Podczas tego programu nie dodawaj do szuflady na detergenty środków chemicznych, takich jak detergenty, wybielacze, odplamiacze itp.

• **Zasłony**

Program ten służy do prania firanek i zasłon. Jako że siatkowa faktura powoduje obfite pienienie, pierze się je przy użyciu niewielkiej ilości detergentu dodawanego do komory prania głównego. Dzięki specjalnym parametrom wirowania na tym programie firanki i zasłony mniej się gniołają. Aby nie uszkodzić firanek i zasłon, nie należy przekraczać dozwolonej masy wsadu.



Na tym programie zalecane jest dodanie do komory na detergent w proszku specjalnych detergentów do prania firanek.

• **Koszule**

Program ten służy do prania razem koszul wykonanych z bawełny oraz z tkanin syntetycznych lub z ich domieszką. Zmniejsza on zagniecenia. Parę stosuje się po zakończeniu programu w celu ułatwienia działania funkcji redukcji zagnieceń. Specjalny profil obrotów i zastosowanie pary po zakończeniu programu umożliwiają redukcję

zagnieień koszul. Po włączeniu funkcji szybkiego prania wykonywany jest algorytm odplamiania.

- Odplamiacz należy dodać bezpośrednio do bębna lub do komory na detergent w proszku. Dzięki temu można uzyskać skuteczność prania porównywalną z normalnym trybem, ale w znacznie krótszym czasie. Pozwala to wydłużyć trwałość koszul. Nie używaj detergentu do prania wstępnego, jeśli chcesz korzystać z funkcji opóźnienia startu. Detergent do prania wstępnego może wyłączyć się na ubrania przez co powstaną plamy.

** Zaleca się uruchomienie cyklu z nie więcej niż 6 koszulami, aby zminimalizować poziom zagnieień. Jeśli program jest uruchomiony z więcej niż 6 koszulami, mogą wystąpić różnice w poziomie zagnieień i wilgotności na ubraniach pod koniec cyklu.

• **Szybki 28'**

Program służy do szybkiego prania lekko zabrudzonej i niepoplamionej odzieży bawełnianej, ale nie do ręczników lub grubej bawełny. Po włączeniu funkcji szybkiego prania czas trwania programu można skrócić do 14 minut. W przypadku wybrania funkcji szybkiego prania można włożyć do bębna maksymalnie 2 (dwa) kg odzieży.

• **Ciemne ubrania**

Program pozwala chronić kolory ciemnych lub dżinsowych ubrań. Dzięki specjalnym ruchom bębna cechuje się wysoką jakością prania, nawet w niskich temperaturach. Do prania rzeczy w ciemnych kolorach zalecane jest używanie detergentu w płynie lub szamponu do wełny. Program nie jest przeznaczony do prania tkanin delikatnych zawierających wełnę lub włókna o podobnych właściwościach.

• **Czyszczenie bębna**

Aby zapewnić odpowiednią czystość, regularnie (raz na 1 do 2 miesięcy) czyść bęben. Para jest stosowana przed programem w celu zmiękczenia osadów w bębnie. Program należy uruchamiać przy całkowicie pustej pralce. Aby uzyskać lepsze rezultaty, używaj proszku do usuwania kamienia

(środki do czyszczenia bębna) przeznaczony do pralek, gdy wybrana jest funkcja detergentu w proszku. Po zakończeniu programu pozostaw drzwiczki do połowy otwarte, aby wewnątrz pralki wyschło.



Program ten nie służy do prania.

Jest to program do konserwacji urządzenia.

Nie uruchamiaj go, jeśli pralka nie jest pusta. Podczas próby uruchomienia urządzenie automatycznie wykrywa obecność ładunku w środku i może zakończyć lub wznowić program zgodnie z modelem urządzenia. Wznowienie programu nie zapewnia skutecznego czyszczenia.

• **Mieszane**

Program służy do prania razem odzieży bawełnianej i z włókien syntetycznych bez jej sortowania.

• **Bielizna**

Program służy do prania delikatnej odzieży przeznaczonej do prania ręcznego oraz delikatnej bielizny damskiej. Niewielką ilość ubrań należy prać w siatce do prania. Przed włożeniem do pralki należy zapiąć haftki, guziki, zamki itp.

• **Sports (Sportowe)**

Program służy do prania odzieży sportowej i wierzchniej, która zawiera bawełnę z domieszką materiałów syntetycznych oraz warstwę wodoodporną, np. gore-tex. Specjalne ruchy obrotowe gwarantują delikatne pranie.

• **20°C**

W tym programie możesz prać lekko zabrudzoną bawełnianą bieliznę.

• **Pranie w niskiej temperaturze**

Program służy do prania średnio zabrudzonej i wytrzymałej bielizny z bawełny / włókien syntetycznych. Algorytm prania opracowany specjalnie dla tego programu zapewnia skuteczne pranie bez narażania bielizny na działanie wysokich temperatur.

• Program z aplikacji

Jest to specjalny program, który umożliwia pobieranie na żądanie różnych programów. Na początku jest to program wyświetlany w aplikacji HomeWhiz jako domyślny. Za pomocą aplikacji HomeWhiz można jednak wybrać żądany program z wcześniej określonego zestawu programów, a następnie zmienić go i użyć.



Aby użyć funkcji HomeWhiz i funkcji zdalnego sterowania, należy wybrać pobrany program. Szczegółowe informacje zawiera punkt Funkcja HomeWhiz i funkcja zdalnego sterowania

• Ręcznik

Program służy do prania wytrzymałych materiałów z bawełny, takich jak ręczniki. Należy umieścić ręczniki w pralce i upewnić się, że nie dotykają uszczelki drzwiczek ani szyby.

6.6 Wybieranie temperatury

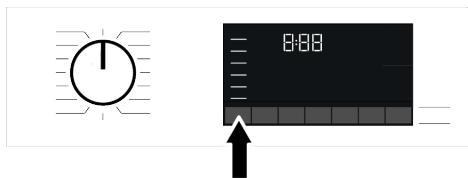

Po wybraniu nowego programu zalecana temperatura prania zostanie wyświetlona na wskaźniku temperatury. Może się tak zdarzyć, że zalecana wartość temperatury nie jest temperaturą maksymalną, którą można wybrać w bieżącym programie. Aby zmienić temperaturę, należy nacisnąć przycisk nastawiania temperatury. Temperatura zmniejsza się stopniowo.



Nie można dokonywać zmian w programach, w których zmiana temperatury jest niedozwolona.

Temperaturę można zmienić także po rozpoczęciu prania. Zmianę tę można przeprowadzić, jeśli na danym etapie prania jest dozwolona.



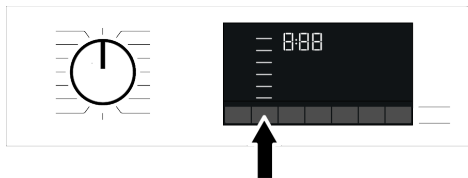

Po dojściu do opcji prania na zimno i ponownym naciśnięciu przycisku nastawiania temperatury na wyświetlaczu pojawi się maksymalna temperatura zalecana dla wybranego programu. Ponownie nacisnąc przycisk nastawiania temperatury, aby ją obniżyć.

6.7 Wybór prędkości wirowania



Po wybraniu nowego programu wskaźnik wirowania wyświetla zalecaną prędkość wirowania w wybranym programie. Może się tak zdarzyć, że zalecana wartość prędkości wirowania nie jest prędkością maksymalną, którą można wybrać dla bieżącego programu.

Aby zmienić prędkość wirowania ponownie naciśnij przycisk nastawiania prędkości wirowania. Prędkość wirowania zmniejsza się stopniowo.

Następnie, w zależności od modelu wyrobu, na wyświetlaczu pojawią się opcje „Zatrzymanie płukania”  i „Bez wirowania” .

Jeśli użytkownik nie zamierza wyjąć prania z pralki zaraz po zakończeniu programu, może użyć funkcji zatrzymania płukania, aby zapobiec zagnieceniu odzieży, które następuje, gdy w pralce nie ma wody.

Funkcja ta zatrzymuje pranie w wodzie z ostatniego płukania. Aby odwirować pranie po użyciu funkcji zatrzymania płukania:

1. Nastawić prędkość wirowania.
2. Naciśnij przycisk Start/Pauza. Program zostanie wznowiony. Pralka spuszcza wodę i odwirowuje pranie.

Aby bez wirowania spuścić wodę po zakończeniu programu, wybrać funkcję Bez wirowania.

i Nie można dokonywać zmian w programach, w których zmiana prędkości wirowania jest niedozwolona.

Prędkość wirowania można zmienić także po rozpoczęciu prania, jeśli jest to dozwolone na danym etapie prania. Jeśli na danym etapie prania zmiany są niedozwolone, nie da się ich przeprowadzić.

Namaczanie

Jeżeli użytkownik nie zamierza wyjmować prania zaraz po zakończeniu programu, może użyć funkcji zatrzymania prania w wodzie z ostatniego płukania, aby zapobiec zagnieceniu odzieży, które następuje, gdy w pralce nie ma wody. Aby spuścić wodę bez wirowania, po zakończeniu tego procesu naciśnij przycisk Start/Pauza. Program uruchomi się ponownie i zakończy działanie po odpompowaniu wody.

Aby odwirować pranie pozostawione w wodzie, należy nastawić prędkość wirowania i nacisnąć przycisk Start/Pauza. Program zostanie wznowiony. Woda zostaje odpompowana, pranie odwirowane, a program zakończony.

6.8 Wybieranie funkcji pomocniczych

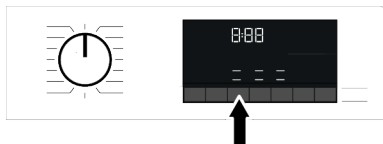

Wybierz żądane funkcje pomocnicze przed uruchomieniem programu. Po wybraniu programu podświetlane są ikony symbolu funkcji dodatkowej, która została wybrana razem z nim.

i Naciśnięcie przycisku funkcji pomocniczej, której nie można wybrać z bieżącym programem pralka sygnalizuje dźwiękiem ostrzegawczym.

Niektórych funkcji nie można wybierać jednocześnie. Jeśli przed uruchomieniem pralki wybierze się drugą funkcję pomocniczą sprzeczną z pierwszą, funkcja wybrana jako pierwsza zostanie anulowana, zaś wybrana jako druga będzie aktywna. Na przykład jeśli po wybraniu funkcji Więcej wody zechce się wybrać Pranie szybkie, funkcja Więcej wody zostanie anulowana, a funkcja Pranie szybkie będzie aktywna. Nie można wybrać funkcji dodatkowej, która nie jest kompatybilna z danym programem. (Patrz „Tabela programów i zużycia”)

Niektóre programy mają funkcje pomocnicze, które trzeba stosować równocześnie. Funkcji tych nie można anulować. Ramka takiej funkcji pomocniczej nie świeci się – świeci się tylko wnętrze.

6.8.1 Funkcje dodatkowe

• Szybki/Intensywny

Dzięki tej funkcji możesz skrócić lub wydłużyć czas trwania programu. W zależności od wybranego programu mogą występować różnice w wydłużaniu i zmniejszaniu czasu. Jeśli dioda programu SZYBK lub INTENSYWNY nie świeci się, pokazany jest czas trwania programu odpowiedni dla normalnie zabrudzonego prania.

W zależności od wybranego programu funkcja Intensywny może zostać wybrana automatycznie. W takim przypadku, LED prania INTENSYWNEGO na panelu będzie się świecić. Aby uzyskać lepszą wydajność prania podczas prania mocno zabrudzonej bielizny, można wybrać opcję Intensywny.

Aby skrócić czas prania lekko zabrudzonej bielizny, naciśnij przycisk Szybki/Intensywny przy programach z wybranym praniem intensywnym. Po jednokrotnym naciśnięciu

przycisku LED zgaśnie i uzyskasz dostęp do odpowiedniego czasu trwania programu dla normalnie zabrudzonego prania. Gdy naciśniesz ten sam przycisk po raz drugi, szybko zaświeci się LED prania szybkiego, czas trochę się skróci i pokaże minimalny czas trwania programu, który jest odpowiedni dla mniej zabrudzonej bielizny. Po wybraniu tej funkcji czas trwania programów można skrócić o 50%. Dzięki zoptymalizowanym etapom prania, wysokiej mobilności mechanicznej i optymalnemu zużyciu wody, osiągnięta jest wysoka wydajność prania, pomimo krótszego czasu trwania.

• Para

Ta funkcja pomaga zredukować zagniecenia na praniu bawełnianym, syntetycznym i mieszanym, skrócić czas prasowania i usunąć plamy poprzez ich zmiękczenie.

* W warunkach, w których funkcja pary jest stosowana po zakończeniu programu, pranie może być cieplejsze po zakończeniu prania. Oczekuje się tego w ramach pracy programu.



Jeżeli pralko-suszarka nie jest wyposażona w kubek na detergent w płynie albo w funkcję dozowania detergentu w płynie, nie używać detergentu w płynie po uruchomieniu funkcji pary. Grozi to zaplamieniem odzieży.

• Przepływ wody

Ten przycisk funkcji dodatkowej umożliwia wybór dodatkowych funkcji oszczędzania wody, prania wstępnego oraz dodatkowego płukania lub dodatkowej wody, w zależności od modelu urządzenia. Szczegółowe informacje na temat wyboru znajdziesz w opisie konkretnej funkcji pomocniczej.

• Oszczędzać wodę

Wybierz tę funkcję, naciskając jednokrotnie przycisk funkcji pomocniczej Trybu wody dla wszystkich programów wskazanych jako możliwe do wyboru w tabeli „Program i zużycie”.

Funkcja ta jest przeznaczona do lekko zabrudzonego prania, które wymaga jedynie niewielkiej ilości detergentu (patrz „Wskazówki dotyczące prawidłowego prania”). Umożliwia to ekologiczne pranie dzięki zmniejszeniu ilości zużywanej wody, bez obniżania wydajności prania.

• Dodatkowe płukanie

Funkcji tej można używać dla wszystkich programów wskazanych jako możliwe do wyboru w tabeli Program i zużycie. Wybierz tę funkcję, naciskając dwukrotnie przycisk Trybu wody w przypadku programów, w których można wybrać dodatkową funkcję oszczędzania wody, lub naciskając jednokrotnie przycisk Trybu wody w przypadku programów, w których nie można wybrać dodatkowej funkcji oszczędzania wody. Funkcja ta umożliwi wykonanie dodatkowego płukania oprócz tego po praniu głównym. Tym samym zmniejsza się zagrożenie podrażnieniem wrażliwej skóry (dzieci, alergików itp.) minimalnymi pozostałościami detergentów na wypranych rzeczach.

• Zdalne sterowanie

Ten przycisk funkcji dodatkowej umożliwia połączenie produktu z urządzeniami inteligentnymi. Szczegółowe informacje zawiera punkt HomeWhiz i funkcja zdalnego sterowania.

• Program niestandardowy

Tej funkcji pomocniczej można używać jedynie na programach Bawełna i Syntetyki, przy użyciu aplikacji HomeWhiz. Po włączeniu tej funkcji w menu HomeWhiz „Personalizacja” możesz dodać do programu nawet pięć dodatkowych etapów płukania. Można wybrać niektóre funkcje pomocnicze i użyć ich, mimo że nie są dostępne w wyrobie. W bezpiecznym zakresie można wydłużyć lub skrócić czas trwania programów Bawełna i Syntetyki.



Wybranie funkcji pomocniczej Program niestandardowy skutkuje innym sposobem wykonania prania i zużyciem energii innym niż wartość deklarowana.

6.8.2 Funkcje/programy wybierane naciśnięciem przycisków funkcji przez 3 sekundy

• Fresh Care

Wybór tej funkcji następuje po naciśnięciu i przytrzymaniu przez 3 sekundy odpowiedniego przycisku funkcji dodatkowej i po zapaleniu się lampki kontrolnej programu dla danego kroku. Po wybraniu tej funkcji bęben obraca się przez maks. 8 godzin, co zapobiega gneczeniu się prania pod koniec programu. Program można anulować, aby wyjąć pranie w dowolnym momencie podczas tych 8 godzin. Aby anulować funkcję, należy nacisnąć przycisk wyboru funkcji lub przycisk włączania/wyłączania urządzenia. Zaświeci się wskaźnik śledzenia programu, który pozostanie włączony aż do anulowania funkcji lub zakończenia etapu. Jeśli funkcja nie zostanie anulowana, będzie aktywna również w kolejnych cyklach prania.

• Pranie wstępne

Aby wybrać ten program, należy nacisnąć i przytrzymać przez 3 sekundy przycisk funkcji dodatkowej.

Pranie wstępne warto stosować tylko do rzeczy bardzo zabrudzonych. Rezygnując z prania wstępnego oszczędza się energię, wodę, proszek do prania i czas.

• Namaczanie

Aby wybrać ten program, należy nacisnąć i przytrzymać przez 3 sekundy przycisk funkcji dodatkowej.

Funkcja namaczania umożliwia lepsze oczyszczenie plam, które dostały się do prania, dzięki utrzymywaniu prania w wodzie z detergentem przed rozpoczęciem prania.

• Blokada rodzicielska

Aby dzieci nie mogły zmienić ustawień pralki, należy użyć blokady rodzicielskiej. Zapobiegnie to zmianie uruchomionego programu.

 Przy włączonej funkcji blokady rodzicielskiej pralkę można włączać i wyłączać przyciskiem Wł./Wył. Po ponownym włączeniu pralki program zostanie wznowiony od miejsca, w którym został zatrzymany. Przy włączonej blokadzie rodzicielskiej, jeśli naciska się przyciski, rozlega się ostrzegawczy sygnał dźwiękowy. Aby wyłączyć ostrzegawczy sygnał dźwiękowy, należy nacisnąć przyciski pięć razy z rzędu.

Aby załączyć blokadę dostępu dzieci:

Naciśnij i przytrzymaj przycisk funkcji pomocniczej przez 3 sekundy. Po odliczeniu na wyświetlaczu „3- 2- 1” pojawi się na nim symbol blokady rodzicielskiej. Gdy to ostrzeżenie zostanie wyświetlone, można zwolnić przycisk funkcji pomocniczej 3.

Aby wyłączyć blokadę dostępu dzieci:

Naciśnij i przytrzymaj przycisk funkcji pomocniczej przez 3 sekundy. Po odliczeniu na wyświetlaczu „3- 2- 1” symbol blokady rodzicielskiej zniknie.

• Połączenie bezprzewodowe

Możesz dopasować swoją maszynę i urządzenia inteligentne do połączenia bezprzewodowego. Dzięki temu można za pomocą urządzenia inteligentnego uzyskać informacje o pralce i sterować nią.

Aby włączyć połączenie bezprzewodowe:

Naciśnij i przytrzymaj przycisk zdalnego sterowania przez 3 sekundy. Po zakończeniu odliczania „3- 2- 1” na wyświetlaczu pojawi się symbol „On”. Po wyświetleniu tego powiadomienia przestań naciskać przycisk pilota. Ikona połączenia bezprzewodowego miga, gdy produkt łączy się z Internetem. Gdy połączenie zostanie nawiązane, ikona będzie świecić światłem ciągłym.

Aby wyłączyć połączenie bezprzewodowe:

Naciśnij i przytrzymaj przycisk zdalnego sterowania przez 3 sekundy. Zostanie wyświetlone odliczanie „3- 2- 1”, a następnie na wyświetlaczu pojawi się symbol „Off”.

i Aby móc włączyć połączenie bezprzewodowe, konfigurację urządzenia należy przeprowadzić za pomocą aplikacji HomeWhiz. Po zakończeniu konfiguracji połączenie bezprzewodowe zostanie włączone automatycznie po naciśnięciu przycisku „Remote Control”.

6.9 Godzina zakończenia

Wyświetlacz czasu

Po wybraniu funkcji czasu zakończenia czas pozostały do rozpoczęcia programu jest wyświetlany w godzinach, na przykład 1h, 2h, a czas pozostały do zakończenia programu po rozpoczęciu programu jest wyświetlany w godzinach i minutach, na przykład 01:30.

i Czas trwania programu może się różnić od podanego w „Tabeli programów i zużycia” zależnie od ciśnienia wody, jej twardości oraz temperatury, temperatury otoczenia, ilości i rodzaju prania, wybranych funkcji pomocniczych oraz wahań napięcia w sieci zasilającej.

i Po pewnym czasie, gdy funkcja czasu zakończenia jest aktywna, urządzenie przełącza się w tryb czuwania, a niektóre diody na wyświetlaczu są wyłączone. Diody LED świecą się w przypadku jakiegokolwiek wejścia użytkownika.

Za pomocą funkcji Godzina Zakończenia można ustawić program do 24 godzin. Po naciśnięciu przycisku Godzina zakończenia wyświetlana jest szacowana godzina zakończenia programu. Po ustawieniu funkcji Godzina zakończenia podświetlony zostaje wskaźnik Godzina zakończenia .

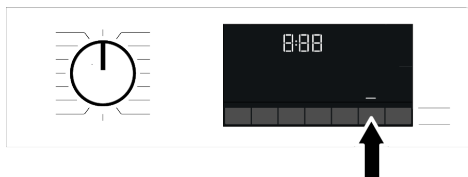

Aby uruchomić funkcję Godzina zakończenia i zakończyć program o wybranej godzinie, trzeba po jej nastawieniu nacisnąć przycisk Start/Pauza.

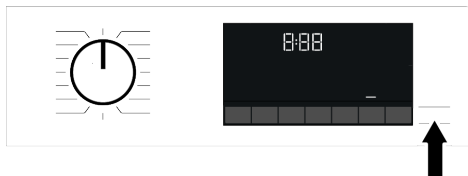

Jeśli chcesz anulować funkcję Godzina zakończenia, naciśnij przycisk Wł./Wył., aby wyłączyć i włączyć urządzenie.

i Po włączeniu funkcji Godzina zakończenia nie wolno dodawać detergentu w płynie do komory nr 2 na detergent w proszku. Grozi to zaplamieniem odzieży.

1. Otwórz drzwiczki, umieść pranie w pralce i wsymp detergent, itp.
2. Nastaw program prania, temperaturę, prędkość wirowania oraz, jeśli potrzeba, funkcje pomocnicze.
3. Ustaw wybraną godzinę zakończenia, naciskając przycisk Godzina zakończenia. Zaświeci się wskaźnik Godzina zakończenia.
4. Naciśnij przycisk Start/Pauza. Rozpoczyna się odliczanie czasu.

i W trakcie odliczania funkcji Godzina zakończenia można dodać pranie. Wraz z końcem odliczania zwłoki czasowej wskaźnik godziny zakończenia gaśnie, uruchomiony zostaje cykl prania, a na wyświetlaczu pojawia się czas trwania wybranego programu.

6.10 Uruchamianie programu

1. Naciśnij przycisk Start/Pauza przez 1 sekundę, aby uruchomić program.
2. Przyciemnione światło przycisku Start/Pauza świeci teraz światłem ciągłym, wskazując, że program został uruchomiony.

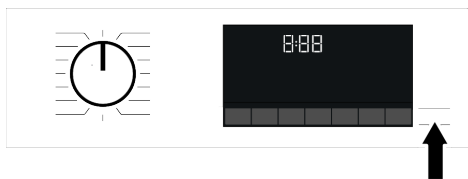

3. Drzwiczki załadunkowe są zablokowane. Po zablokowaniu drzwiczek załadunkowych na ekranie pojawia się symbol zamka drzwi.

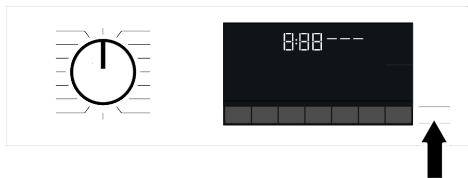

4. Kontrolki kontynuacji programu na ekranie pokazują bieżący krok programu.

6.11 Blokada drzwiczek

Na drzwiach urządzenia znajduje się system blokujący, który zapobiega ich otwarciu w przypadku, gdy poziom wody jest nieodpowiedni.

Po zablokowaniu drzwiczek na wyświetlaczu pojawia się symbol blokady drzwiczek.



Jeśli wybrana jest funkcja zdalnego sterowania, drzwiczki będą zamknięte. Aby otworzyć drzwi, należy wyłączyć funkcję zdalnego sterowania, naciskając przycisk zdalnego sterowania lub zmieniając pozycję programu.

Otwieranie drzwiczek w przypadku przerwy w zasilaniu:



W przypadku przerwy w zasilaniu można ręcznie otworzyć drzwiczki pralki, korzystając z uchwyty awaryjnego drzwiczek, który znajduje się pod pokrywką filtra pompy.



Aby uniknąć przelania się wody po otwarciu drzwiczek, należy się upewnić, że w bębnie nie ma żadnej wody.

1. Wyłącz urządzenie i odłącz je od zasilania.
2. Otwórz osłonę filtra pompy.

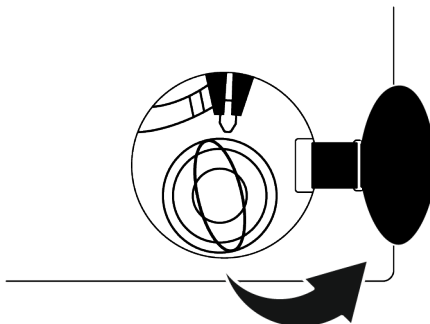

3. Pociągnij w dół uchwyt awaryjny drzwiczek za pomocą narzędzia i zwolnij go. Następnie otwórz drzwiczki.
4. Jeśli drzwiczki się nie otwierają, powtórz poprzedni krok.

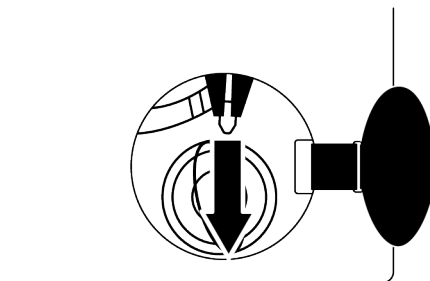

6.12 Zmiana wyborów po uruchomieniu programu

Dodawanie prania po uruchomieniu programu

Po naciśnięciu przycisku Start/Pauza, jeśli poziom wody w pralce jest odpowiedni, blokada drzwi zostanie wyłączona, a drzwi otworzą się, abyś mógł dodać pranie. Gdy zamek drzwi jest dezaktywowany, symbol zamka drzwi na ekranie znika. Po dodaniu

prania zamknij drzwi i ponownie naciśnij przycisk Start/Pauza, aby kontynuować pranie.

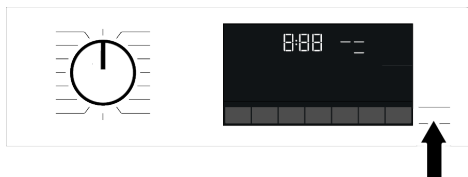

Jeśli poziom wody w maszynie jest niewystarczający po naciśnięciu przycisku Start/Pauza, nie można wyłączyć blokady drzwi, a ikona zamka drzwi na wyświetlaczu będzie nadal widoczna.

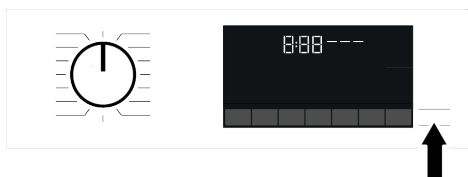

i Jeśli temperatura wody wewnątrz urządzenia przekracza 50°C, ze względów bezpieczeństwa nie można wyłączyć zamka drzwi (nawet jeśli poziom wody jest odpowiedni).

Przełączenie maszyny w tryb pauzy:

Aby zatrzymać pralkę, naciśnij i przytrzymaj przycisk Start/Pauza przez 1 sekundę. Na wyświetlaczu zacznie migać symbol pauzy.

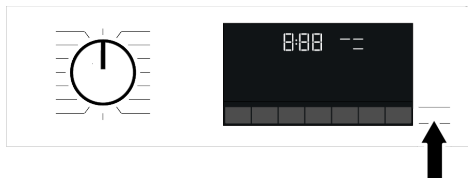

Zmiana wyboru programu po uruchomieniu programu:

Jeśli blokada rodzicielska nie jest aktywna, program można zmienić, gdy bieżący program jest uruchomiony. Spowoduje to anulowanie bieżącego programu.

i Wybrany program rozpocznie się od nowa.

Zmiana funkcji dodatkowych, ustawień prędkości i temperatury:

W zależności od kroku, który osiągnął program, możesz wyłączyć lub włączyć funkcje pomocnicze. Patrz "Wybór funkcji pomocniczych"

Możesz także zmienić ustawienia prędkości wirowania i temperatury. Zobacz "Wybór prędkości wirowania" i "Wybór temperatury".

i Jeśli temperatura wody wewnątrz urządzenia jest wysoka lub poziom wody przekracza linię pokrywy, drzwiczki załadunku nie otworzą się.

6.13 Anulowanie programu

Program zostaje anulowany wskutek przesłania pokrętką wyboru programów na inny program lub wyłączenia i ponownego włączenia pralki za pomocą pokrętką wyboru programów.

i Obrócenie pokrętką wyboru programów, gdy włączona jest blokada rodzicielska nie spowoduje anulowania bieżącego programu. Najpierw należy wyłączyć blokadę rodzicielską.

Jeśli chcesz otworzyć drzwiczki po anulowaniu programu, ale nie można ich otworzyć z powodu zbyt wysokiego poziomu wody w pralce, nastaw pokrętką wyboru programów na program Odpompowanie+Wirowanie i spuść wodę z pralki.

6.14 Koniec programu

Po zakończeniu programu na wyświetlaczu pojawi się symbol zakończenia.

Jeśli przez 10 minut nie zostanie naciśnięty żaden przycisk, pralka przełączy się w tryb wyłączenia. Wyłączy się wyświetlacz i wszystkie wskaźniki.

Zakończone etapy programu zostaną wyświetlone po naciśnięciu przycisku Wł./Wył.

6.15 Funkcja HomeWhiz i funkcja zdalnego sterowania

Dzięki funkcji HomeWhiz można sprawdzać pralkę za pomocą inteligentnych urządzeń i uzyskiwać informacje o jej stanie. Za pomocą aplikacji HomeWhiz można wykonywać wiele operacji na urządzeniu z poziomu urządzenia inteligentnego. Co więcej, niektórych właściwości można używać tylko z funkcją HomeWhiz.

Aby korzystać z funkcji Wi-Fi urządzenia, należy pobrać aplikację HomeWhiz ze sklepu z aplikacjami na urządzeniu inteligentnym.

Aby korzystać z aplikacji, należy upewnić się, że urządzenie inteligentne jest połączone z Internetem.

Jeśli korzystasz z aplikacji po raz pierwszy, dokończ rejestrację konta użytkownika, postępując zgodnie ze wskazówkami w aplikacji. Po zakończeniu rejestracji możesz korzystać ze wszystkich polecanych produktów HomeWhiz w swoim domu za pośrednictwem tego konta.

Bluetooth urządzenia inteligentnego powinien być włączony, a urządzenie powinno być połączone z Internetem podczas konfiguracji. Urządzenie inteligentne powinno znajdować się w pobliżu pralki. Po zakończeniu konfiguracji Bluetooth można wyłączyć, lub urządzenie inteligentne nie musi znajdować się w pobliżu pralki. Z produktu można korzystać pod warunkiem, że urządzenie inteligentne jest połączone z Internetem.

Możesz dotknąć zakładki "Urządzenia" w aplikacji, aby wyświetlić urządzenia sparowane z Twoim kontem. Na tej stronie można wykonać operację parowania tych produktów.

Po skonfigurowaniu aplikacji, dzięki funkcji HomeWhiz, pralka może wysyłać natychmiastowe powiadomienia o stanie za pośrednictwem urządzenia inteligentnego.

Pralka będzie wysyłać powiadomienia za pośrednictwem aplikacji HomeWhiz w następujących przypadkach:

- Pod koniec programu,

- Po otwarciu drzwi pralki,
- W przypadku ostrzeżenia o odcięciu wody,
- W przypadku ostrzeżenia o zagrożeniu,



Aby korzystać z funkcji HomeWhiz, należy upewnić się, że aplikacja HomeWhiz jest zainstalowana na urządzeniu inteligentnym, a pralka jest podłączona do domowej sieci Wi-Fi. Gdy pralka nie jest podłączona do sieci, działa jak urządzenie bez funkcji HomeWhiz.

Produkt powinien działać z połączeniem z siecią bezprzewodową w sieci domowej. Sterowanie za pomocą aplikacji będzie możliwe za pośrednictwem tej sieci. Dlatego siła sygnału bezprzewodowego w pobliżu lokalizacji urządzenia musi być odpowiednia.

Urządzenie działa w paśmie częstotliwości HomeWhiz 2,4 GHz.

Prosimy odwiedzić stronę www.homewhiz.com, aby zapoznać się z wersjami systemu Android oraz IOS, które są obsługiwane przez aplikację HomeWhiz.



Wszystkie środki bezpieczeństwa opisane w rozdziale „**OGÓLNE INSTRUKCJE BEZPIECZEŃSTWA**” w instrukcji obsługi obowiązują również w przypadku zdalnej obsługi za pomocą funkcji HomeWhiz.

6.15.1 Konfiguracja funkcji HomeWhiz

Aby aplikacja działała, należy ustanowić połączenie między produktem a aplikacją. Wykonaj poniższe kroki, aby ustanowić to połączenie.

1. Jeśli dodajesz urządzenie po raz pierwszy, naciśnij „Urządzenia” w aplikacji HomeWhiz. Wybierz przycisk „DODAJ URZĄDZENIE” (dotknij tutaj, aby skonfigurować nowe urządzenie) w prawym górnym rogu. Przeprowadź konfigurację, wykonując poniższe czynności oraz kroki w aplikacji HomeWhiz.

2. Aby rozpocząć konfigurację, należy się upewnić, że pralka jest wyłączona. Naciśnięć i przytrzymać przez 3 sekundy jednocześnie przyciski temperatury oraz funkcji zdalnego sterowania, aby przełączyć urządzenie w tryb konfiguracji funkcji HomeWhiz.

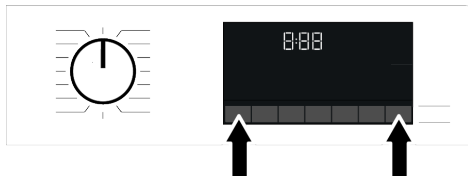

3. W trybie konfiguracji HomeWhiz na ekranie pojawia się animacja, a ikona połączenia bezprzewodowego miga, dopóki urządzenie nie połączy się z Internetem. W tym trybie aktywne będzie wyłącznie pokrętko programu. Inne przyciski są nieaktywne.

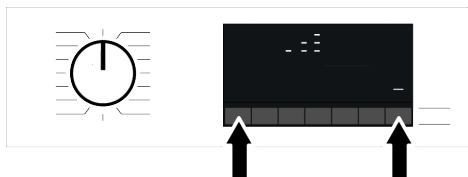

4. Postępuj zgodnie z instrukcjami wyświetlanymi na ekranie aplikacji Homewhiz.
5. Poczekaj, aż instalacja się zakończy. Po ukończeniu konfiguracji nadać pralce nazwę. Teraz widzisz produkt, który dodałeś w aplikacji HomeWhiz.

-  Pralka wyłączy się automatycznie, jeśli w ciągu 5 minut nie uda się przeprowadzić konfiguracji. W takim przypadku musisz rozpocząć proces konfiguracji od nowa. Jeśli problem nie ustąpi, należy się skontaktować z przedstawicielem autoryzowanego serwisu. Można używać pralki z więcej niż jednym urządzeniem inteligentnym. W tym celu należy pobrać aplikację HomeWhiz również na inne urządzenie inteligentne. Po uruchomieniu aplikacji należy zalogować się na wcześniej utworzone konto, z którym sparowana została pralka. W przeciwnym razie należy się zapoznać z punktem „Konfigurowanie pralki podłączonej do cudzego konta”.

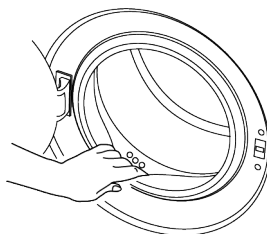

Aplikacja HomeWhiz może zażądać wpisania numeru produktu widniejącego na etykiecie wyrobu. Etykieta wyrobu znajduje się wewnątrz na drzwiczkach urządzenia. Numer produktu jest zapisany na tej etykiecie.



6.15.2 Konfigurowanie pralki podłączonej do innego konta

Jeśli pralka, której chcesz użyć, została wcześniej wprowadzona do systemu przy użyciu konta innej osoby, musisz ustanowić nowe połączenie między aplikacją HomeWhiz a produktem.

1. Pobierz aplikację HomeWhiz na urządzenie inteligentne, którego chcesz użyć.
2. Utwórz nowe konto i zaloguj się do niego w aplikacji HomeWhiz.
3. Postępuj zgodnie z krokami opisanymi w sekcji Konfiguracja HomeWhiz i kontynuuj procedurę konfiguracji.



Biorąc pod uwagę, że funkcja HomeWhiz i funkcja zdalnego sterowania produktu działają za pośrednictwem technologii Bluetooth lub Wi-Fi, w zależności od modelu produktu, ważne jest, aby pamiętać, że tylko jedna aplikacja HomeWhiz może sterować produktem w danym momencie.

6.15.3 Usuwanie dopasowania konta HomeWhiz

Wykonaj następujące kroki, aby usunąć pralkę wcześniej dodaną do konta innej osoby.

1. Włącz urządzenie za pomocą przycisku programu.
2. Jeśli urządzenie włączone, naciśnij i przytrzymaj przez 5 sekund przycisk funkcji zdalnego sterowania i przyciski ustawiania godziny zakończenia.

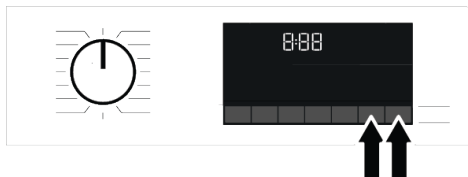

3. Urządzenie wyda sygnał ostrzegawczy, aby powiadomić o Cię o żądaniu po odliczaniu na ekranie. Usuwanie dopasowania zajmie kilka sekund.

Po tej operacji nie możesz korzystać z funkcji HomeWhiz pralki, dopóki nie wykonasz kolejnej konfiguracji.

Urządzenie nie musi być podłączone do Internetu, aby usunąć dopasowanie konta. Twoja prośba zostanie odebrana. Dopaso-

wanie zostanie automatycznie usunięte, gdy produkt po raz pierwszy połączy się z Internetem.

6.15.4 Funkcja zdalnego sterowania i jej zastosowanie

Po skonfigurowaniu HomeWhiz połączenie bezprzewodowe włączy się automatycznie. Aby aktywować lub dezaktywować połączenie bezprzewodowe, zobacz „Połączenie bezprzewodowe”.

Jeśli wyłączysz i włączysz urządzenie, gdy połączenie bezprzewodowe jest aktywne, automatycznie połączy się ono ponownie. W przypadku zmiany hasła sieciowego lub wyłączenia modemu połączenie bezprzewodowe zostanie automatycznie wyłączone. Z tego powodu, aby móc korzystać z funkcji zdalnego sterowania, konieczne będzie ponowne włączenie połączenia bezprzewodowego.

Możesz sprawdzić symbol połączenia bezprzewodowego na wyświetlaczu, aby śledzić stan połączenia. Jeśli symbol jest stale włączony, oznacza to, że masz połączenie z Internetem. Jeśli symbol miga, oznacza to, że urządzenie próbuje nawiązać połączenie. Jeśli symbol nie świeci się, połączenia nie ma.



Gdy połączenie bezprzewodowe w produkcie jest włączone, można wybrać funkcję zdalnego sterowania.

Jeśli nie można wybrać funkcji zdalnego sterowania, należy sprawdzić stan połączenia. Jeśli nie można nawiązać połączenia, należy powtórzyć wprowadzanie ustawień początkowych na urządzeniu.

Aby zdalnie sterować pralką, należy aktywować funkcję zdalnego sterowania, naciskając przycisk zdalnego sterowania na panelu sterowania. Po nawiązaniu połączenia pojawi się ekran podobny do poniższego.



Gdy funkcja zdalnego sterowania jest włączona, na pralce można zarządzać jedynie jej włączaniem i wyłączeniem oraz kontrolować jej stan. Wszystkimi funkcjami, z wyjątkiem blokady dostępu dzieci, można zarządzać poprzez aplikację.

Wskaźnik funkcji na wyświetlaczu informuje, czy funkcja zdalnego sterowania jest włączona, czy wyłączona.

Jeśli funkcja zdalnego sterowania jest wyłączona, wszystkie działania są uruchamiane z poziomu pralki i w aplikacji możliwa jest tylko kontrola stanu.

Funkcja zdalnego sterowania może nie zostać aktywowana, jeśli połączenie zdalne jest wyłączone lub drzwiczki produktu są otwarte.

Po włączeniu funkcja zdalnego sterowania w pralce pozostaje aktywna, chyba że mają zastosowanie szczególne okoliczności. Ta funkcja umożliwia kontrolowanie urządzenia przez Internet, niezależnie od tego, czy urządzenie jest włączone, czy wyłączone, i niezależnie od Twojej lokalizacji.

W niektórych przypadkach wyłącza się sam ze względów bezpieczeństwa:

- Gdy nastąpi przerwa w zasilaniu urządzenia.
- Po otwarciu drzwiczek pralki.
- Gdy pokrętko programów zostanie przedstawione na inny program lub urządzenie AGD zostanie wyłączone.

6.15.5 Rozwiązywanie problemów

W razie problemu ze sterowaniem lub połączeniem należy wykonać następujące czynności. Obserwuj, czy po wykonaniu czynności problem nadal występuje.

1. Sprawdź, czy urządzenie inteligentne jest podłączone do odpowiedniej sieci domowej.
2. Ponownie uruchom aplikację produktu.
3. Wyłącz i włącz Bluetooth lub Wi-Fi za pomocą panelu sterowania, w zależności od modelu produktu.
4. Jeśli nie można nawiązać połączenia za pomocą powyższych czynności, należy powtórzyć ustawienia konfiguracji początkowej pralki.

Jeśli problem nie ustąpi, należy się skontaktować z przedstawicielem autoryzowanego serwisu.

6.15.6 HomeWhiz Wyświetlanie wartości zużycia energii

Twój produkt posiada funkcję zarządzania zużyciem. Możliwości tej funkcji mogą się różnić w zależności od modelu produktu, obejmując takie funkcje, jak monitorowanie zużycia energii, śledzenie zużycia wody i inne. Aby ta funkcja działała, produkt musi być dodany do HomeWhiz i połączony z Internetem.

Dzięki tej funkcji można śledzić dane zużycia inteligentnego produktu w różnych przedziałach czasowych i korzystać z dostosowanych sugestii mających na celu zmniejszenie zużycia.



Należy pamiętać, że dane dotyczące zużycia energii wyświetlane w aplikacji HomeWhiz są przeznaczone wyłącznie do celów informacyjnych i mogą nie odzwierciedlać rzeczywistego zużycia.

Wartości podane na etykiecie produktu zostały uzyskane w standardowych warunkach laboratoryjnych. Należy pamiętać, że rzeczywiste zużycie energii może ulegać wahaniom w zależności od indywidualnych wzorców użytkowania i zmieniających warunków klimatycznych.

7 Konserwacja i czyszczenie

i Najpierw przeczytaj Instrukcję bezpieczeństwa

Okres użytkowania pralki wydłuża się, a częste występowanie problemów zmniejsza, jeśli pralkę czyści się z regularną częstotliwością.

7.1 Czyszczenie szuflady na detergent

Szufladę na detergent należy myć regularnie (raz na 4 do 5 prań), jak opisano poniżej, co pozwoli zapobiec gromadzeniu się proszku do prania.

Syfon należy wyczyścić, jeśli w komorze na środek zmiękczający pozostaje nadmiar wody i mieszaniki do zmiękczenia tkanin.

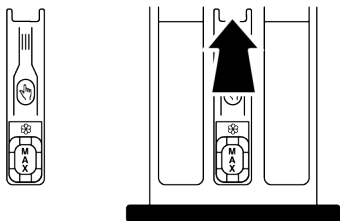

1. Naciśnij oznaczoną część syfonu w komorze na środek zmiękczający, a następnie pociągnij szufladę do siebie, aby ją wyjąć.
2. Podnieś i wyjmij syfon od tyłu, jak pokazano na rysunku.
3. Wypłucz szufladę i syfon w zlewie dużą ilością ciepłej wody. Używaj rękawiczek lub odpowiedniej szczotki, aby zapobiec kontaktowi pozostałości detergentów w szufladzie ze skórą.
4. Po wyczyszczeniu należy dobrze zamocować syfon i szufladę.

7.2 Czyszczenie drzwiczek i bębna

W przypadku pralek z programem czyszczenia bębna, patrz rozdział „Obsługa pralki”.

i Powtarzaj proces czyszczenia bębna co 2 miesiące.

UWAGA: Użyj odkamieniacza do pralek.

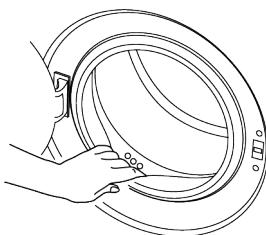

Po każdym praniu należy sprawdzać, czy w urządzeniu nie pozostała jakaś obca substancja.

Jeśli otwory w uszczelce drzwiczek pokazane na rysunku zostały zablokowane, udrożnij je używając wykałaczki.

Obce substancje metaliczne mogą powodować powstawanie plamy rdzy. Plamy na powierzchni bębna czyści się przy użyciu środków czyszczących do stali nierdzewnej.

Nie wolno używać wełny stalowej lub drucianej. Niszczą one części emaliowane, chromowane i plastikowe.

Po zakończeniu programu zalecamy wytarcie uszczelki drzwi suchą i czystą szmatką. Spowoduje to usunięcie osadów na uszczelce drzwi i zapobiegnie tworzeniu się nieprzyjemnych zapachów.

7.3 Czyszczenie korpusu i panelu sterowania

Przetrzyj korpus pralki wodą z mydłem lub, jeśli to konieczne, łagodnym, niepowodującym korozji detergentem w żelu i wytrzyj do sucha miękką ściereczką.

Używaj tylko miękkiej i wilgotnej ściereczki w celu oczyszczenia panelu sterowania.

Nie używać środków czyszczących zawierających wybielacz.

7.4 Czyszczenie filtrów wlotu wody

Na końcu każdego zaworu dopływu wody z tyłu pralki, a także na końcu każdego węża zasilającego podłączanego do kranu znaj-

duje się filtr. Filtry te zapobiegają przedostawaniu się do wnętrza urządzenia ciał obcych i brudu z wody. Filtry należy oczyścić, kiedy się zabrudzą.

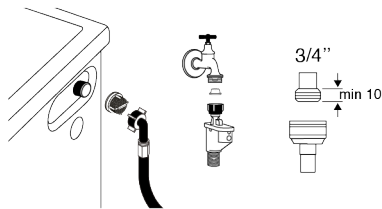

1. Zakręć krany.
2. Zdejmij nakrętki z wężu dopływu wody aby dostać się do filtrów na zaworach dopływu wody i wyczyść je za pomocą szczotki. Jeśli filtry są bardzo brudne, wyjmij je szczypcami z ich gniazd i oczyść w ten sposób.
3. Filtry na płaskim końcu wężu dopływu wody wyjąć ręcznie wraz z uszczelkami i starannie umyć pod bieżącą wodą.
4. Dokładnie umieścić uszczelki i filtry z powrotem na miejscu i ręcznie dokręcić nakrętki węża.

7.5 Spuszczanie pozostałej wody i czyszczenie filtru pompy

System filtrów w pralce zapobiega zatkaniu wirnika pompy takimi stałymi elementami, jak guziki, monety czy włókna podczas usuwania wody. A zatem woda będzie spuszczała bez problemów, a okres użytkowania pompy się przedłuży.

Jeżeli pralka nie odpompowuje wody, zatkany jest filtr pompy. Filtr trzeba czyścić po każdym zatkaniu lub co 3 miesiące. Aby wyczyścić filtr należy najpierw spuścić wodę.

Dodatkowo przed transportem produktu (np. przy przeprowadzce do innego domu) należy całkowicie spuścić wodę.



UWAGA:

Obce substancje pozostawione w filtrze pompy mogą uszkodzić urządzenie lub powodować problemy z hałasem.

Jeśli mieszkasz na obszarach narażonych na mróz, pamiętaj o zakręceniu kranu z wodą, odłączeniu głównego węża i spuszczeniu wody z produktu, gdy nie jest on używany.

Po każdym użyciu zakręć kurek dopływu wody, do którego przyłączony jest wąż zasilający.

Aby wyczyścić zabrudzony filtr i spuścić wodę:

1. Wyjmij wtyczkę pralki gniazdka, aby odłączyć ją od zasilania energią elektryczną.



Temperatura wody wewnątrz pralki może wzrosnąć do 90 °C. Aby uniknąć zagrożenia oparzeniem, filtr czyści się dopiero po ostygnięciu wody w pralce.

2. Otwórz pokrywę filtru.

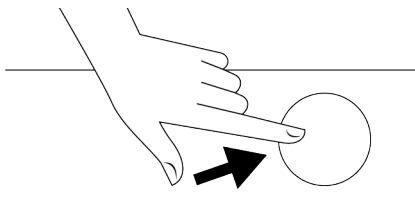

3. Aby spuścić wodę, postępuj, jak opisano to poniżej.

Aby spuścić wodę z pralki bez awaryjnego węża spustowego:

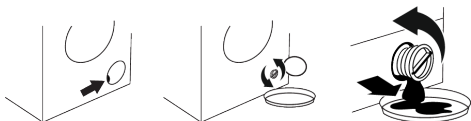

- Umieść duży pojemnik na końcu węża, aby zebrać wodę z filtra.
- Gdy z filtra pompy zacznie wyciekać woda, poluzuj go, obracając (przeciwnie do ruchu wskazówek zegara). Skieruj wypływającą wodę do pojemnika umieszczo-

nego przed filtrem. Przygotuj szmatkę do wytarcia ewentualnej wody, która może się rozlać.

- Całkowicie obróć i wyjmij filtr pompy, gdy woda z produktu wycieknie.

1. Usuń wszelkie pozostałości z wnętrza filtra, a także włókna, które mogą zbierać się wokół wirnika.

8 Rozwiązywanie problemów



Najpierw przeczytaj Instrukcje bezpieczeństwa

Programy nie uruchamiają się po zamknięciu drzwiczek.

- Nie naciśnięto przycisku Start/Pauza/Anuluj. >>> Naciśnij przycisk Start/Pauza/Anuluj.
- W przypadku załadowania zbyt dużej ilości prania mogą wystąpić problemy z zamknięciem drzwiczek. >>> W takim przypadku należy zmniejszyć ilość prania i upewnić się, że drzwiczki są prawidłowo zamknięte.

Nie można uruchomić lub wybrać programu.

- Pralka przełączyła się w tryb autoochrony z uwagi na problem z zasilaniem (np. napięcie w sieci, ciśnienie wody itp.). >>> W zależności od modelu produktu wybierz inny program, przekręcając pokrętkę wyboru programu lub naciskając i przytrzymując przycisk On/Off (wł./wył.) przez 3 sekundy, aby anulować program. Poprzedni program zostanie anulowany. Patrz Anulowanie programu [▶ 31]

Woda wewnątrz pralki.

- Ze względu na proces kontroli jakości w trakcie produkcji we wnętrzu pralki pozostało trochę wody. >>> To nie jest usterka; ta woda nie szkodzi pralce.

Pralka nie nabiera wody.

- Kran jest zakręcony. >>> Odkręć kran.
- Wąż dopływu wody jest zagięty. >>> Rozprostować wąż.
- Filtr dopływu wody jest zatkany. >>> Wyczyść filtr.

2. Wymień filtr.

3. Jeśli pokrywka filtry składa się z dwóch części, zamknij ją przyciskając kłapkę. Jeśli jest jednocześnie, najpierw wsadź kłapkę na jej miejsce w dolnej części, a następnie nacisnąć górną część, aby zamknąć pokrywkę.

- Nie zamknięto drzwiczek. >>> Zamknij drzwiczki.

Pralka nie spuszcza wody.

- Wąż spustowy wody jest zatkany lub zagięty. >>> Odetkaj lub rozprostuj wąż spustowy wody.
- Filtr pompy jest zatkany. >>> Oczyszczyć filtr pompy.

Pralka drga lub hałasuje.

- Pralka nie stoi równo. >>> Wyreguluj nóżki, aby zrównoważyć produkt.
- Do filtra pompy dostał się jakiś twardy przedmiot. >>> Oczyszczyć filtr pompy.
- Nie usunięto śrub zabezpieczających pralkę w transporcie. >>> Zdemontuj śruby zabezpieczające.
- Za mało prania w pralce. >>> Dodaj więcej prania do pralki.
- Za dużo prania w pralce. Wyjmij trochę prania z pralki lub ręcznie rozłóż pranie w pralce bardziej równomiernie.
- Pralka opiera się o jakiś sztywny przedmiot. >>> Upewnij się, że pralka o nic się nie opiera.

Spod pralki wycieka woda.

- Wąż spustowy wody jest zatkany lub zagięty. >>> Odetkaj lub rozprostuj wąż spustowy wody.
- Filtr pompy jest zatkany. >>> Oczyszczyć filtr pompy.

Pralka zatrzymała się wkrótce po rozpoczęciu programu.

- Pralka zatrzymała się na chwilę z uwagi na niskie napięcie. >>> Pralka wznowi działanie, gdy napięcie z powrotem osiągnie normalny poziom.

Pralka zrzuca wodę zaraz po jej pobraniu.

- Wąż spustowy jest na nieodpowiedniej wysokości. >>> Podłączyć wąż spustowy wody tak, jak opisano w instrukcji obsługi.

Nie widać wody w pralce w czasie prania.

- Woda jest w niewidocznej części pralki. >>> To nie jest usterka.

Nie można otworzyć drzwiczek.

- Zamek w drzwiczkach jest zablokowany z powodu poziomu wody w pralce. >>> Spuść wodę przy użyciu programu Odpompowanie lub Odwirowanie.
- Pralka podgrzewa wodę lub wykonuje cykl wirowania. >>> Odczekać, aż program się skończy.
- Drzwiczki mogą się zablokować z powodu ciśnienia wewnątrz pralki. >>> W takim przypadku chwycić za uchwyt i najpierw popchnąć, a potem pociągnąć drzwiczki, aby je otworzyć.
- Jeśli nie ma zasilania, drzwiczki pralki się nie otworzą. >>> Aby otworzyć drzwiczki, otwórz korek filtra pompy i pociągnij w dół uchwyt awaryjny umieszczony z tyłu pokrywy bocznej. Patrz Blokada drzwiczek [► 30]

Pranie trwa dłużej niż podano w instrukcji obsługi. (*)

- Ciśnienie wody jest niskie. >>> Pralka czeka, aż napełni się odpowiednią ilością wody, aby zapobiec pogorszeniu jakości prania z powodu mniejszej ilości wody. Powoduje to przedłużenie czasu prania.
- Niskie napięcie. >>> Czas prania jest przedłużony, aby uniknąć niedostatecznego efektu prania na skutek niskiego napięcia.
- Zbyt niska wlotowa temperatura wody. >>> W zimnych porach roku wydłuża się czas potrzebny do podgrzania wody. Czas prania może również zostać wydłużony, aby uniknąć niedostatecznego efektu prania.

- Wzrosła liczba cykliów płukania i/lub ilość wody do płukania. >>> Pralka zwiększa ilość wody do płukania, gdy wymagane jest dokładne płukanie i w razie potrzeby dodaje jeszcze jeden krok płukania.
- Z powodu nadmiernej ilości użytego detergentu pojawiła się nadmierna ilość piany i uruchomił się automatyczny system absorpcji piany. >>> Użyć zalecanej ilości detergentu.

Nie odlicza się czas trwania programu. (W modelach z wyświetlaczem) (*)

- Timer mógł się zatrzymać w trakcie pobierania wody. >>> Wskaźnik timera nie będzie odliczał czasu, dopóki pralka nie pobierze odpowiedniej ilości wody. Pralka odczeka, aż będzie wystarczająca ilość wody, aby uniknąć niedostatecznego efektu prania na skutek braku wody. Następnie wskaźnik timera od nowa podejmie odliczanie.
- Timer może się zatrzymać w trakcie podgrzewania wody. >>> Wskaźnik timera nie będzie odliczał czasu, dopóki pralka nie osiągnie nastawionej temperatury.
- Timer może się zatrzymać w trakcie odwirowywania. >>> Uruchomił się automatyczny system wykrywania nierównomiernego obciążenia z powodu nierównomiernego rozłożenia prania w bębnie.

Nie odlicza się czas trwania programu. (*)

- Pralka jest obciążona niesymetrycznym ładunkiem. >>> Uruchomił się automatyczny system wykrywania nierównomiernego obciążenia z powodu nierównomiernego rozłożenia prania w bębnie.

Pralka nie przełącza się na odwirowanie. (*)

- Pralka jest obciążona niesymetrycznym ładunkiem. >>> Uruchomił się automatyczny system wykrywania nierównomiernego obciążenia z powodu nierównomiernego rozłożenia prania w bębnie.
- Pralka nie będzie wirować, dopóki woda nie zostanie całkowicie spuszczone. >>> Sprawdzić filtr i wąż spustowy.

- Z powodu nadmiernej ilości użytego detergentu pojawiła się nadmierna ilość piany i uruchomił się automatyczny system absorpcji piany. >>> Użyć zalecanej ilości detergentu.

Wydajność prania jest mała: Pranie szarzeje. ()**

- Przez dłuższy czas używano za mało detergentu. >>> Używać zalecanej ilości detergentu odpowiedniej do twardości wody i do rodzaju prania.
- Przez dłuższy czas prano w niskich temperaturach. >>> Wybrać temperaturę prania właściwą dla danych rzeczy do prania.
- Z twardą wodą użyto zbyt mało detergentu. >>> Użycie niedostatecznej ilości detergentu z twardą wodą sprawia, że brud przywiera do tkaniny i z czasem tkaniny od tego szarzeją. Takiej szarości trudno jest się pozbyć. Używać zalecanej ilości detergentu odpowiedniej do twardości wody i do rodzaju prania.
- Użyto nadmiernej ilości detergentu. >>> Używać zalecanej ilości detergentu odpowiedniej do twardości wody i do rodzaju prania.

Wydajność prania jest mała: Plamy pozostają lub pranie nie jest całkiem białe. ()**

- Użyto niewystarczającej ilości detergentu. >>> Używać zalecanej ilości detergentu odpowiedniej do twardości wody i do rodzaju prania.
- Za dużo prania w pralce. >>> Nie wkładać zbyt dużo prania. Przestrzegać ilości podanych w „Tabeli programów i zużycia”.
- Wybrano niewłaściwy program i temperaturę. >>> Wybrać temperaturę oraz program właściwe dla danego prania.
- Użyto niewłaściwego rodzaju detergentu. >>> Użyć oryginalnego detergentu odpowiedniego dla danej pralki.
- Użyto nadmiernej ilości detergentu. >>> Włączyć detergent do właściwej komory. Wmieszać wybielacz z detergentem.

Wydajność prania jest mała: Na praniu pojawiły się oleiste plamy. ()**

- Bęben nie był regularnie czyszczony. >>> Regularnie czyścić bęben. Patrz Czyszczenie drzwiczek i bębna [► 36]

Wydajność prania jest mała: Odzież nieprzyjemnie pachnie. ()**

- W bębnie powstaje nieprzyjemny zapach i zbiera się osad z bakterii w wyniku ciągłego prania w niskich temperaturach i/ lub na krótkich programach. >>> Pozostawić uchyloną szufladę na detergent i drzwiczki po każdym praniu. Dzięki temu wewnątrz pralki nie powstanie wilgotne środowisko sprzyjające namnażaniu się bakterii.

Kolor odzieży blaknie. ()**

- Za dużo prania w pralce. >>> Nie wkładać zbyt dużo prania.
- Użyto wilgotnego detergentu. >>> Trzymać detergent zamknięty w środowisku wolnym od wilgoci i nie narażać go na działanie nadmiernych temperatur.
- Wybrano wyższą temperaturę. >>> Wybrać program i temperaturę odpowiednie do typu, ilości i stopnia zabrudzenia prania.

Pralka nie płucze prawidłowo.

- Ilość, marka i warunki przechowywania użytego detergentu mogą być niewłaściwe. >>> Używać detergentu właściwego dla danej pralki i rzeczy do prania. Trzymać detergent zamknięty w środowisku wolnym od wilgoci i nie narażać go na działanie nadmiernych temperatur.
- Detergent podano do niewłaściwej komory. >>> Jeżeli detergent został umieszczony w komorze do prania wstępnego, mimo że nie wybrano cyklu prania wstępnego, pralka może pobierać detergent na etapie płukania lub dodawania środka zmiękczającego. Podać detergent do właściwej komory.
- Filtr pompy jest zatkany. >>> Sprawdzić filtr.
- Wąż spustowy jest zagięty. >>> Sprawdzić wąż spustowy.

Rzeczy po praniu sztywnieją. ()**

- Użyto niewystarczającej ilości detergentu. >>> Jeżeli twardość wody jest wysoka, używanie niewystarczającej ilości detergentu może z czasem powodować sztywnienie prania. Używać ilości detergentu odpowiedniej do twardości wody.
- Detergent podano do niewłaściwej komory. >>> Jeżeli detergent został umieszczony w komorze do prania wstępnego, mimo że nie wybrano cyklu prania wstępnego, pralka może pobierać detergent na etapie płukania lub dodawania środka zmiękczającego. Podać detergent do właściwej komory.
- Detergent zmieszano ze środkiem zmiękczającym. >>> Nie mieszać środka zmiękczającego z detergentem. Umyć szufladę gorącą wodą.

Pranie nie pachnie środkiem zmiękczającym. ()**

- Detergent podano do niewłaściwej komory. >>> Jeżeli detergent został umieszczony w komorze do prania wstępnego, mimo że nie wybrano cyklu prania wstępnego, pralka może pobierać detergent na etapie płukania lub dodawania środka zmiękczającego. Umyć szufladę gorącą wodą. Podać detergent do właściwej komory.
- Detergent zmieszano ze środkiem zmiękczającym. >>> Nie mieszać środka zmiękczającego z detergentem. Umyć szufladę gorącą wodą.

Pozostałości detergentu w szufladzie dozownika. ()**

- Detergent podano do wilgotnej szuflady. >>> Przed wsypaniem detergentu wysuszyć szufladę na detergent.
- Detergent zawilgotniał. >>> Trzymać detergent zamknięty w środowisku wolnym od wilgoci i nie narażać go na działanie nadmiernych temperatur.
- Ciśnienie wody jest niskie. >>> Sprawdzić ciśnienie wody.
- Detergent w komorze prania głównego zawilgotniał podczas pobierania wody w cyklu prania wstępnego. Zatkaly się

otwory w komorze detergentu. >>> Sprawdzić otwory i udrożyć je, jeśli się zatkały.

- Problem z zaworami szuflady na detergent. >>> Wezwać przedstawiciela autoryzowanego serwisu.
- Detergent zmieszano ze środkiem zmiękczającym. >>> Nie mieszać środka zmiękczającego z detergentem. Umyć szufladę gorącą wodą.
- Bęben nie był regularnie czyszczony. >>> Regularnie czyścić bęben. Patrz Czyszczenie drzwiczek i bębna ▶ 36]

W pralce tworzy się zbyt wiele piany. ()**

- Użyto detergentu niewłaściwego dla danej pralki. >>> Użyć detergentu właściwego dla danej pralki.
- Użyto nadmiernej ilości detergentu. >>> Używać tylko właściwej ilości detergentu.
- Detergent przechowywano w niewłaściwych warunkach. >>> Przechowywać detergent w miejscu zamkniętym i suchym. Nie wolno przechowywać detergentów w miejscach, w których panuje nadmierna temperatura.
- Niektóre rzeczy do prania o siatkowej fakturze, np. tiul, mogą tworzyć zbyt wiele piany. >>> Używać mniejszej ilości detergentu do prania takich rzeczy.
- Detergent podano do niewłaściwej komory. >>> Należy upewnić się, że detergent został umieszczony w odpowiedniej komorze.
- Pralka zbyt wcześnie pobiera środek zmiękczający wodę. >>> Może występować problem z zaworami lub dozownikiem detergentu. Wezwać przedstawiciela autoryzowanego serwisu.

Z szuflady na detergent wypływa piana.

- Użyto zbyt wiele detergentu. >>> Wymieszać 1 łyżkę środka zmiękczającego z ½ litra wody i wlać do komory prania głównego szuflady na detergent. >>> Włożyć do pralki detergent odpowiedni dla danych programów i maksymalnych ilości prania wskazanych w „Tabeli programów i zużycia”. Gdy używane są dodatkowe

środki chemiczne (takie jak odplamiacz, wybielacz itd.), należy zmniejszyć ilość detergentu.

Na koniec programu pranie pozostaje wilgotne. (*)

• Z powodu nadmiernej ilości użytego detergentu pojawiła się nadmierna ilość piany i uruchomił się automatyczny system absorpcji piany. >>> Użyć zalecanej ilości detergentu.

(*) Aby zapobiec uszkodzeniom pralki oraz jej otoczenia, pralka nie przełącza się w tryb wirowania, gdy pranie nie jest równomiernie rozłożone w bębnie. Pranie należy na nowo rozmieścić w bębnie i odwirować.

9 ZASTRZEŻENIE

Niektóre (proste) awarie mogą być wykonane przez użytkownika końcowego bez jakichkolwiek problemów związanych z bezpieczeństwem lub niebezpiecznym użytkowaniem, pod warunkiem, że są one przeprowadzane w granicach i zgodnie z następującymi instrukcjami (patrz rozdział „Samodzielna naprawa”).

Dlatego też, o ile nie określono inaczej w rozdziale „Samodzielna naprawa”, naprawy powinny być wykonywane przez zarejestrowane profesjonalne serwisy naprawcze w celu uniknięcia problemów z bezpieczeństwem. Zarejestrowany profesjonalny serwis naprawczy to profesjonalny serwis zajmujący się naprawami, któremu producent przyznał dostęp do instrukcji i listy części zamiennych tego produktu zgodnie z metodami opisanymi w aktach prawnych zgodnymi z Dyrektywą 2009/125/WE.

Jednak tylko agent serwisowy (tj. autoryzowane profesjonalne serwisy naprawcze), z którym można się skontaktować pod numerem telefonu podanym w instrukcji obsługi/karcie gwarancyjnej lub za pośrednictwem autoryzowanego sprzedawcy, może świadczyć usługi serwisowe opartych na warunkach gwarancji. W związku z tym należy pamiętać, że naprawy wykony-

(**) Bęben nie był regularnie czyszczony. Regularnie czyścić bęben. Patrz Czyszczenie drzwiczek i bębna ▶ 36]



Jeśli pomimo postępowania zgodnego z tą instrukcją nie można rozwiązać problemu, należy się skonsultować ze sprzedawcą pralki lub przedstawicielem autoryzowanego serwisu. Nigdy nie należy podejmować prób samodzielnego naprawiania niedziałającej pralki.



Sprawdź rozdział HomeWhiz, aby uzyskać odpowiednie informacje dotyczące rozwiązywania problemów.

wane przez profesjonalne warsztaty (nieautoryzowane przez Whirlpool) **spowodują utratę gwarancji.**

Samodzielna naprawa

Użytkownik końcowy może wykonać samodzielną naprawę wyłącznie w przypadku następujących części zamiennych: drzwi, zawiasy drzwi i uszczelki, inne uszczelki, zespół zamka drzwi i urządzenia peryferyjne z tworzywa sztucznego, takie jak dozowniki detergentu (aktualna lista jest również dostępna na <https://parts-selfservice.europeanappliances.com> od 1 marca 2021)

Ponadto, aby zapewnić bezpieczeństwo produktu i zapobiec ryzyku poważnych obrażeń, wspomnianą samodzielną naprawę należy wykonać zgodnie ze wskazówkami zawartymi w instrukcji obsługi w rozdziale „Samodzielna naprawa” lub które są dostępne na stronie <https://parts-selfservice.europeanappliances.com> Dla własnego bezpieczeństwa przed wykonaniem samodzielnej naprawy odłącz urządzenie od zasilania.

Próby naprawy i naprawy dokonywane przez użytkowników końcowych w przypadku części nieuwzględnionych na liście i/lub niestosowanie się do wskazówek zawartych w podręcznikach użytkownika dotyczących samodzielnej naprawy lub które są

dostępne na stronie <https://parts-selfservice.europeanappliances.com>, mogą powodować problemy z bezpieczeństwem, które nie zostały zawarte na stronie <https://parts-selfservice.europeanappliances.com>, i utratę gwarancji.

W związku z tym zaleca się, aby użytkownicy końcowi powstrzymali się od prób przeprowadzania napraw wykraczających poza wymieniony wykaz części zamiennych, kontaktując się w takich przypadkach z autoryzowanymi profesjonalnymi serwisami naprawczymi lub zarejestrowanymi profesjonalnymi serwisami naprawczymi. W takim przypadku próby podejmowane przez użytkowników końcowych mogą powodować problemy z bezpieczeństwem i uszkodzenie produktu, a następnie wywołać pożar, powódź, porażenie prądem i poważne obrażenia ciała.

Przykładowo, ale nie tylko, następujące naprawy muszą być wykonane przez autoryzowane profesjonalne serwisy naprawcze lub zarejestrowane profesjonalne serwisy naprawcze: silnik, zespół pompy, płyta główna, płyta silnika, tablica wyświetlacza, grzałki itp.

Producent/sprzedawca nie ponosi odpowiedzialności w żadnym przypadku, gdy użytkownicy końcowi nie przestrzegają powyższych zaleceń.

Dostępność części zamiennych zakupionej pralki lub pralko-suszarki wynosi 10 lat. W tym okresie dostępne będą oryginalne części zamienne umożliwiające prawidłową obsługę pralki lub pralko-suszarki.

