

ĎAKUJEME, ŽE STE SI KÚPILI VÝROBOK WHIRLPOOL.

Aby sme vám mohli lepšie poskytovať pomoc, zaregistrujte, prosím, svoj spotrebič na [www.whirlpool.eu/register](http://www.whirlpool.eu/register)



**Prv než spotrebič začnete používať, pozorne si prečítajte Bezpečnostné pokyny.**

## OVĽADACÍ PANEL

- 1 Tlačidlo „Zapnuté/Vypnuté“ („Reset“, ak ho stlačíte a podržíte)
  - 2 Tlačidlo „Program“
  - 3 Programátor (otáčaním sa volí / stlačením sa potvrdzuje voľba)
  - 4 Tlačidlo Štart/Pauza
  - 5 Programy
  - 6 Displej
- Tlačidlá funkcií**
- 7 Nastavenia
  - 8 Fresh Care+
  - 9 Tlačidlá uzamknuté
  - 10 Odložený štart
  - 11 Čas sušenia
  - 12 Dokončenie
  - 13 Voľba Cyklu

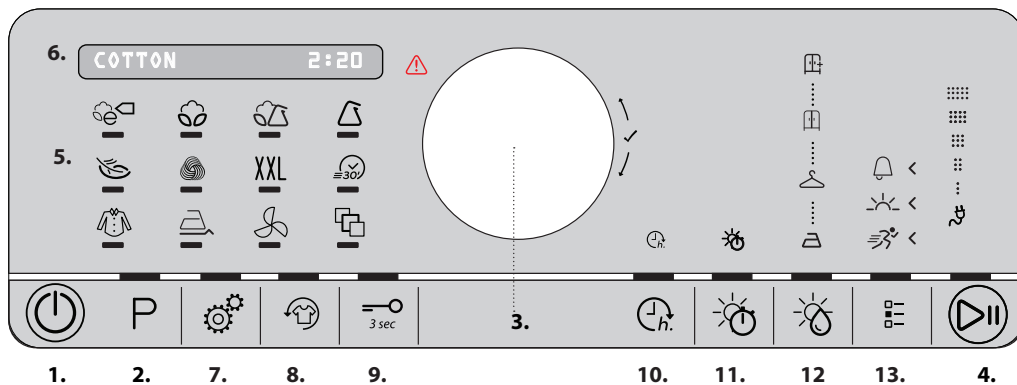

**Vyhľadajte časť Problémy a ich riešenie.**

## PRVÉ POUŽITIE

Pri prvom zapnutí zariadenia sa na ovládacom paneli automaticky objaví ponuka pre voľbu jazykov. Otáčaním ovládača vyberiete požadovaný jazyk z dostupnej ponuky. Stlačením ovládača potvrdíte vybraný jazyk. Uistite sa, že nádobka na vodu je vložená správne. Uistite sa, že hadička na odvod vody v zadnej časti sušičky je správne upevnená, buď k nádrži na vodu sušičky alebo k vášmu domácomu odpadovému systému. Pre dosiahnutie optimálneho výkonu musí byť sušička nainštalovaná v miestnosti s teplotou prostredia v rozmedzí od 20 do 23 °C. Môže však pracovať aj v prostredí s teplotou od 14 do 30 °C. Pred použitím sušičky sa uistite, že stála vo zvislej polohe najmenej po dobu 6 hodín.

## NAVIGÁCIA (VÝBER FUNKCIÍ)

"Navigácia je dostupná vtedy, keď svieti LED požadovanej funkcie. Pri prezeraní funkcie sa otáčaním ovládača sa na displeji zobrazujú dostupné možnosti voľby. Stlačením ovládača sa voľba potvrdí.

Zariadenie ponúka postup pre výber programov a možností postupným rozsvetovaním LED funkcií. Navyše je možné vyberať programy a možnosti nezávisle, stlačením tlačidla programov alebo požadovanej možnosti.

## KAŽDODENNÉ POUŽÍVANIE

**Pri dodržiavaní tu uvedených pokynov si toto zariadenie môže dlhodobo udržať OPTIMÁLNY technický stav. Nezabúdajte po každom cykle sušenia vyprázdniť zbernú nádobku. Nezabúdajte po každom cykle sušenia vyčistiť filtre (vyhľadajte časť Starostlivosť a údržba).**

1. Otvorte dvierka a naložte bielizeň; vždy dodržujte pokyny na visačkách k textíliám a neprekračujte predpísanú maximálnu náplň pre jednotlivé programy (viď časť Programy). Nezabudnite vyprázdniť vrecká. Uistite sa, či bielizeň neuviazla medzi dvierkami a/alebo dverovým filtrom.
  2. Zatvorte dvierka.
  3. Stlačte tlačidlo Zapnuté/Vypnuté.
  4. Vybete požadovaný program podľa typu prádla. LED tlačidla P musí svietiť. **Otáčaním ovládača vyberte požadovanú hodnotu a následne ovládač stlačte pre potvrdenie voľby.**
  5. Ak je to potrebné, zvolte si možnosti. Ak majú tieto možnosti aj podponuku, jednotlivé položky sa zobrazujú otáčaním ovládača. Nakoniec vždy stlačte ovládač pre potvrdenie voľby.
  6. Stlačte tlačidlo Štart/Pauza pre spustenie cyklu.
  7. Koniec cyklu sušenia oznamuje zvukové znamenie. Na displeji je upozornenie na ukončenie cyklu. Náplň vyťahnite hneď, aby sa prádlo nepokrčilo.
  8. Vypnite stroj tlačidlom Zapnuté/Vypnuté, otvorte dvierka a vyložte bielizeň. Ak stroj nevypnete manuálne, po uplynutí cca štvrt hodiny od skončenia cyklu sa stroj vypne kvôli úspore energie sám.
- Pre prípad, že nie je možné uskutočniť posledný krok dostatočne

rýchlo, sú niektoré stroje alebo ich programy vybavené tzv. protikrčivou funkciou. Niekoľko hodín po skončení sušenia sa bubon otáča v krátkych intervaloch, aby sa zabezpečilo prevetrávanie bielizne a zabránilo jej pokrčeniu.

**V prípade výpadku elektrického prúdu je potrebné stlačiť tlačidlo Štart/Pauza, aby sa cyklus opäť spustil.**

### Eco Monitor

Tento ukazovateľ zobrazuje spotrebu energie podľa programu a nastavených možností. Spotreba je úmerná počtu čiarok na displeji, vedľa ikony Eco Monitor.

### Osvetlenie bubna (ak je nainštalované)

Niektoré modely sú vybavené vnútorným osvetlením bubna, ktoré zjednodušuje používanie sušičky. Osvetlenie nevyžaduje žiadne nastavenia. Svetlo sa rozsvieti, napríklad, pri otvorení dvierok.

## OTVORENIE DVIEROK POČAS SUŠENIA

V čase prebiehania cyklu sušenia je možné otvoriť dvierka. Po zatvorení dvierok je potrebné stlačiť tlačidlo Štart/Pauza, aby sa sušička opäť uviedla do činnosti.

## NASTAVENIA

Jednotlivé nastavenia sa zadávajú spôsobom uvedeným v sekcii "Navigácia".

**Jazyk** Zobrazenie jazykov, dostupných pre komunikáciu na displeji.

**Zvuk tlačidiel** Umožňuje nastaviť alebo vypnúť zvuk pre nastavenie tlačidiel.

**Upozornenie na koniec cyklu** Umožňuje nastaviť alebo vypnúť zvuk pre upozornenie na koniec pracovného cyklu.

**Konrast displeja** Umožňuje nastaviť jas displeja.

**Zapamätať posledný použitý cyklus** Pri zapnutí zariadenia sa automaticky natiahne posledný použitý cyklus, inak sa spustí továrensky nastavený program.

**Režim Eco** Umožňuje nastaviť vypnutie zariadenia po skončení pracovného cyklu.

**Nastavenia výrobcu** Umožňuje obnoviť továrenské nastavenie.

**\*MAX. NÁPLŇ 9 Kg (Dosušenie bielizne)**

## VISAČKY

Skontrolujte visačky na prádle, hlavne v prípade prvého vloženia do sušičky. Nižšie sú uvedené najbežnejšie symboly:

- Môže byť vložené do sušičky.
- Nie je možné sušiť v sušičke.
- Vysušiť pri vysokej teplote.
- Vysušiť pri nízkej teplote.

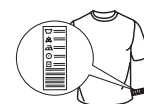

Čas trvania týchto programov závisí od množstva náplne, od typu textilu, od rýchlosti otáčania odstredivky na vašej pračke a od prídavných funkcií, ktoré ste si naprogramovali.  
**U modelov s displejom sa čas trvania cyklov zobrazuje na ovládacom paneli.** Čas zostávajúci do konca programu sa počas cyklu nepretržite monitoruje a aktualizuje, aby bol zobrazený odhad čo najpresnejší.

## P PROGRAMY

 **Eco Bavlna** **kg Max\***  
 Štandardný program pre bavlnu, vhodný na sušenie normálne mokrej bavlnenej bielizne. Z hľadiska spotreby energie je to najvhodnejší program na sušenie bavlnenej bielizne. Údaje na energetickom štítku vychádzajú z tohto programu.

 **Bavlna** **kg Max\***  
 Na sušenie bavlnenej bielizne.

 **Zmieš. Bielizeň** **kg 4**  
 Toto je ideálny program na sušenie bavlny a syntetických materiálov spolu.

 **Syntetika** **kg 4**  
 Na sušenie bielizne vyrobenej zo syntetických vlákien.

 **Jemná Bielizeň** **kg 2**  
 Na sušenie jemnej bielizne, ktorá vyžaduje šetrné zaobchádzanie..

 **Vlna** **kg 1**  
 Sušenie vlnených textílií. Odporúča sa textílie pred sušením prevrátiť naruby. Najhrubšie okraje, ktoré budú ešte vlhké, nechajte voľne doschnúť.

**XXL Veľké Kusy** **kg Max\***  
 Sušenie bavlnenej posteľnej bielizne.

 **Rýchly 30'** **kg 0,5**  
 Sušenie bavlnených textílií po odstredení v pračke na vysokých otáčkach

 **Košele** **kg 3**  
 Program určený na sušenie košiel z bavlny alebo zmesi bavlny so syntetickými vláknami.

 **Lahké Žehlenie**  
 V tomto programe sa textilné vlákna rozložia, aby sa uľahčilo žehlenie a skladanie bielizne; nepoužívajte na ešte mokré textílie. Vhodné pre menšie množstvá bavlnených a zmesových bavlnených textílií.

 **Osvieženie**  
 Krátky program určený na prevzdušenie vlákien a textílií studeným vzduchom. Nepoužívajte tento program na ešte mokré textílie. Môže sa používať s ľubovoľným objemom náplne, ale s malými náplňami je samozrejme účinnejší. Doba trvania programu je cca 20 minút.

 **Špeciálne**  
 Pre nastavenie niektorého z nasledujúcich programov použite ovládač, ktorým vyberiete a potvrdíte "Špeciálne Programy". Otáčaním ovládača sa na displeji postupne zobrazujú názvy dostupných programov. Požadovaný program potvrdíte stlačením ovládača.

• **Džínsy** **kg 3**  
 Na sušenie bavlnenej džínsoviny a odevov vyrobených z džínsoviny, ako sú nohavice a bundy.

• **Minináplň** **kg 1**  
 Malé množstvo bielizne  
 Úsporné sušenie malého množstva bielizne.

### TLAČIDLÁ FUNKCIÍ

tieto tlačidlá slúžia na výber rôznych doplnujúcich funkcií, ktorými možno upraviť zvolený program podľa vlastných potrieb. Nie všetky prídavné funkcie sú dostupné pre každý program. Niektoré funkcie nie sú kombinovateľné s inými, ktoré boli nastavené predtým. Nekompatibilitu signalizuje zvukové znamenie a/alebo blikajúce ukazovatele. Ak je daná funkcia dostupná, bude príslušný ukazovateľ svietiť. Niektoré možnosti môžu zostať v pamäti programu, ak boli zvolené pre predchádzajúce sušenie v rovnakom programe.

- **Šport** **kg 4**  
 Na sušenie športového oblečenia vyrobeného zo syntetiky alebo bavlny.
- **Hodváb** **kg 0,5**  
 Jemné sušenie hodvábných odevov.
- **Farebné** **kg Max\***  
 Jemný sušiaci program určený na farebné textílie.
- **Páper. Bundy** **kg 2,5**  
 Sušenie páperových bund, ktorým vracia ich prirodzenú mäkkosť (2 bundy naraz).

## PRÍDAVNÉ FUNKCIE

**Po zvolení programu môžete podľa potreby nastaviť aj niektoré ďalšie funkcie.**

 **Dokončenie**  
 Každý program má prednastavenú Dokončenie. V niektorých prgramoch je možné nastaviť mieru zbytkovej vlhkosti prádla. Stlačte príslušné tlačidlo možnosti, rozsvieti sa LED. Otáčaním ovládača vyberiete požadovaný stupeň usušenia z dostupných možností. Stlačením ovládača potvrdíte voľbu.

 **Na žehlenie:** veľmi jemné sušenie. Je vhodné pre textílie, ktoré sa budú hneď po usušení žehliť.

 **Na Ramienko:** stupeň usušenia určený pre jemné textílie, ktoré sa po sušení zavesia.

 **Do skrine:** bielizeň bude pripravená na poskladanie a uloženie do skrine.

 **Ext. suché do skrine:** určené pre textílie, ktoré sa hneď po usušení oblečú.

 **Čas Sušenia**  
 V niektorých programoch je možné nastaviť dobu sušenia. Stlačte príslušné tlačidlo možnosti, rozsvieti sa LED. Otáčaním ovládača sa zobrazujú časy dostupné pre jednotlivé programy. Stlačením ovládača sa potvrdí voľba.

 **Odložený Štart**  
 Stlačte príslušné tlačidlo možnosti, LED sa rozsvieti. Otáčaním ovládača sa zobrazujú dostupné časy pre jednotlivé programy. Stlačením ovládača sa potvrdí voľba. Ak sa otvoria dvierka, po ich opätovnom zatvorení musíte opäť stlačiť tlačidlo Štart/Pauza.

 **FreshCare+**  
 Ak bielizeň zostane po skončení cyklu v bubne, je vystavená množeniu baktérií. Táto funkcia ponúka možnosť potlačiť množenie baktérií kontrolovaním teploty a otáčaním bubna. Táto funkcia je činná maximálne 6 hodín po skončení nastaveného programu. Ak bola táto možnosť zvolená pre predchádzajúce sušenie, zostáva v pamäti. Ak sa táto možnosť použije v kombinácii s odloženým štartom, spustí sa protikrčivé ošetrovanie aj pre odložený štart (Otáčanie bubna v krátkych intervaloch).

**—O Tlačidlá uzamknuté**  
 Táto funkcia ponúka možnosť vypnúť všetky ovládače stroja okrem tlačidla Zapnuté/Vypnuté (On/Off)  
 Zapnutý stroj:

- pre aktiváciu tejto možnosti podržte tlačidlo stlačené dovedy, kým sa nerozsvieti príslušný ukazovateľ.
  - pre deaktiváciu tejto možnosti podržte tlačidlo stlačené dovedy, kým príslušný ukazovateľ nezhasne.
- Ak bola táto funkcia zvolená pre predchádzajúce sušenie, zostáva v pamäti.



Cyklus sušenia vlny tejto sušičky bol schválený spoločnosťou The Woolmark Company na sušenie vlneného oblečenia s označením „pranie v rukách“ za predpokladu, že ich budete sušiť podľa pokynov vydaných výrobcem tejto sušičky. Pri ďalšej starostlivosti postupujte

podľa pokynov uvedených na všetkej etikete starostlivosti o oblečenie. M1762. Woolmark je certifikovaná značka v mnohých krajinách.

## Volba Cyklu

Toto tlačidlo umožňuje otvorenie ponuky možností (pozri nasledujúce možnosti). Po stlačení tlačidla otáčajte ovládačom pre výber možnosti a následne ovládač stlačte, čím potvrdíte voľbu.

**Rýchly**  
Umožňuje rýchlejšie sušenie.

**Jemný**

Umožňuje jemnejšie zaobchádzanie s bielizňou znížením teploty sušenia.

**Upoz Na Koniec Cyk**

Táto funkcia aktivuje dlhotrvajúci zvukový signál na konci cyklu. Aktivujte ju v prípade, ak si nie ste istí, či budete počuť normálny zvuk ukončenia cyklu. Ak bola táto funkcia zvolená pre predchádzajúce sušenie, zostáva v pamäti.

## STAROSTLIVOSŤ A ÚDRŽBA

**Počas čistenia a vykonávania údržbárskych prác musí byť sušička odpojená od elektrickej siete.**

**⚠ Vyprázdnenie zbernej nádoby na vodu po každom cykle (viď obrázok A).**

Vyťahnite nádobku zo sušičky a vyprázdnite ju do umývadla alebo do iného vhodného odtoku; následne nádobku založte na miesto. Sušičku nikdy nepoužívajte bez zbernej nádoby.

**⚠ Čistenie dverového filtra po každom cykle (viď obrázky B).**

Vyťahnite filter a vyčistite jeho plochy od usadenín pod tečúcou vodou alebo pomocou vysávača. Za účelom optimálneho výkonu vysušte všetky filtre skôr, ako ich vložíte naspäť na svoje miesto. Sušičku nikdy nepoužívajte bez nasadeného filtra.

Ako vytriahnuť dverový filter:

- Otvorte dverka a vyťahnite filter smerom hore.
- Otvorte filter a očistite všetky jeho časti od usadenín. Nasadte filter späť na miesto; uistite sa, či je zasunutý až na doraz s tesnením sušičky.

**⚠ Čistenie spodného filtra po rozsvietení príslušného ukazovateľa (viď obrázky C).**

Vyťahnite filter a vyčistite jeho plochy od usadenín pod tečúcou vodou alebo pomocou vysávača. **Odporúča sa čistiť tento filter po každom cykle, aby bol sušiaci výkon optimálny.** Sušičku nikdy nepoužívajte bez nasadeného filter.

Ako vytriahnuť spodný filter:

- Otvorte spodné dverka.
- Uchopte rukoväť a vyťahnite spodný filter von.
- Otvorte zadnú stenu filtra a odstráňte prípadné usadeniny z vnútornej plochy sieťky.
- Vyčistite komoru spodného filtra, pričom sa snažte nedotýkať plechov.
- Uzavrite zadnú stenu spodného filtra a založte ho na miesto; skontrolujte, či je správne zasunutý.

- Posuňte rukoväť filtra dole a zatvorte spodné dverka.
- Skontrolujte, či je voľný prívod otvor pre nasávanie vzduchu.

**Filter majú pre priebeh sušenia zásadný význam. Ich úlohou je zachytiť usadeniny, ktoré sa vytvárajú počas sušenia. Upchatie filtrov by znamenalo vážnu prekážku pre prúdenie vzduchu sušičkou; viedlo by to k predĺženiu časov sušenia, vyššej spotrebe energie a možnému poškodeniu sušičky. Ak by sa tieto operácie nevykonávali správnym spôsobom, mohlo by to viesť k problémom s uvedením sušičky do chodu.**

## PREPRAVA A MANIPULÁCIA

*Nikdy nezdvíhajte sušičku za vrchnú dosku.*

- Odpojte sušičku od prúdu.
- Presvedčte sa, či sú dverka a nádobka na vodu poriadne zatvorené.
- Ak je odtoková hadica pripojená ku kanalizácii, znovu pripevnite odtokovú hadicu na zadnú stranu sušičky (pozri Návod na inštaláciu).

Spotreba energie			
Vypnutý stav (Po) - Wattov	0.50		
Zapnutý stav (PI) - Wattov	1.00		
Programy	Kg	kWh	Minúty
Eco Bavlna*	9	2.07	211
Eco Bavlna	4.5	1.19	131
Syntetika	4	0.73	95

\*Je to program, na základe ktorého boli stanovené údaje na energetickom štítku; je vhodný na sušenie bežnej bavlnenej bielizne. Z hľadiska spotreby energií je to najúčinnější program na sušenie bavlnených textílií. (Štandardné východiskové nastavenie).

## Inštalácia s tepelným čerpadlom

V tepelnom čerpadle sa používajú skleníkové plyny, ktoré sa nachádzajú v hermeticky izolovanej jednotke. V hermeticky izolovanej jednotke sa nachádza 0.18 kg plynu R134a F. GWP = 1430 (1 t CO2).

## OPIS SPOTREBIČA

- Nádobka na vodu
- Otvor pre nasávanie vzduchu
- Spodný filter
- Dverový filter

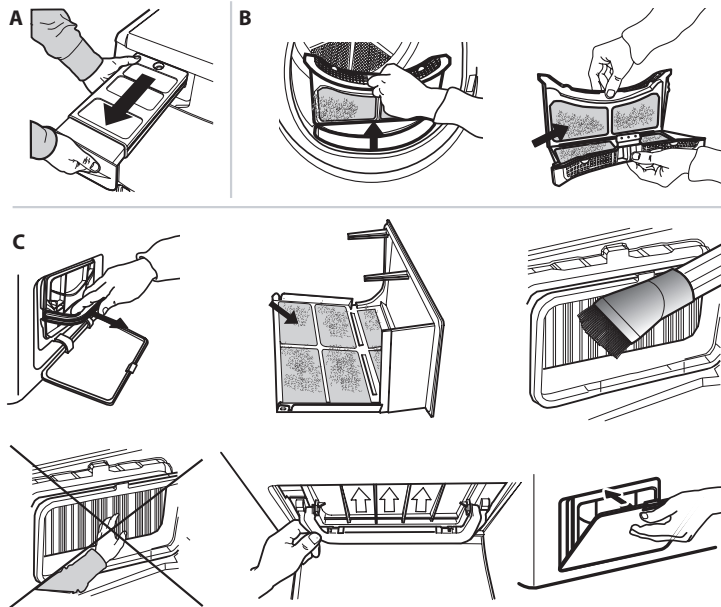
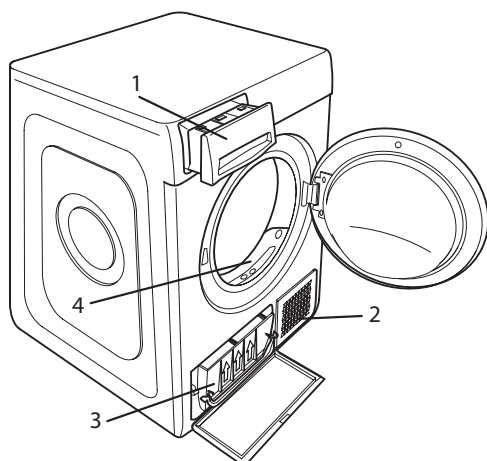



## PROBLÉMY A ICH RIEŠENIA

V prípade poruchy si skôr, než sa obrátite na servis zákazníckej podpory, preštudujte nasledujúcu tabuľku. Závady sú často veľmi banálne a na ich vyriešenie stačí niekoľko minút

Závada	Možná príčina	Riešenie
Sušičku nie je možné zapnúť	Zástrčka nie je zapojená do elektrickej zásuvky	Zapojte zástrčku do elektrickej zásuvky
	Elektrická zásuvka je vadná	Skúste zapojiť do danej elektrickej zásuvky iný elektrospotrebič. Nepoužívajte prepojovacie elektrické zariadenia ako sú adaptéry alebo predlžovačky
	Došlo k prerušeniu dodávky elektrického prúdu.	Počkajte, až sa znova stabilizuje dodávka elektrického prúdu.
Sušička nechce spustiť program	Sú otvorené dvierka	Zatvorte dvierka
	Je naprogramovaný časový odklad spustenia cyklu.	Ak je sušička vybavená touto funkciou, počkajte, až uplynie naprogramovaný čas odkladu alebo sušičku vypnite a znova zapnite, aby sa zresetovala. Vyhľadajte časť Prídavné funkcie.
	Nestlačili ste tlačidlo Štart/Pauza pre spustenie programu	Stlačte tlačidlo Štart/Pauza
	Ak je stroj vybavený funkciou Uzamknutie tlačidiel, je aktivovaná táto funkcia.	Vyhľadajte časť Prídavné funkcie, kde zistíte, či je nastavené uzamknutie tlačidiel a túto funkciu vypnite. Vypnúť stroj na vyradenie tejto funkcie <b>nestačí</b>
Sušenie trvá veľmi dlho	Nebola vykonaná predpísaná údržba.	Vyhľadajte časť Starostlivosť a údržba a vykonajte všetky predpísané práce.
	Zvolený program, čas sušenia a/alebo stupeň usušenia nie sú vhodné pre typ textílií, ktoré sú naložené do sušičky alebo pre naložené množstvo textílií.	Vyhľadajte časť Programy a prídavné funkcie, kde si nájdete najvhodnejší program a možnosti pre textílie v sušičke.
	Textílie sú príliš mokré	Nechajte prebehnúť prací cyklus s vysokými otáčkami odstredivky, aby sa textil zbavil čo najväčšieho množstva vody.
	Sušička môže byť preťažená	Vyhľadajte časť Programy, kde si overíte, aká je maximálna prípustná hmotnosť náplne pre jednotlivé programy.
Program neskončil.	Mohlo dôjsť k prerušeniu dodávky elektrického prúdu.	V prípade výpadku elektrického prúdu je potrebné stlačiť tlačidlo Štart/Pauza, aby sa cyklus opäť spustil.

### Svetelné ukazovatele

<b>Zberná nádobka na vodu</b>	Zberná nádobka je plná	Vyprázdňte zbernú nádobku. Vyhľadajte časť Starostlivosť a údržba.
<b>Dverový filter a/alebo spodný filter*</b>	Porucha prúdenia vzduchu potrebného pre činnosť zariadenia	Vyčistite dverový filter, spodný filter a skontrolujte, či je voľný prívod otvor pre nasávanie vzduchu. Ak by sa tieto operácie nevykonávali správnym spôsobom, mohlo by to viesť k poškodeniu sušičky.
<b>Spodný filter*</b>	Spodný filter sa musí vyčistiť	Vyčistite spodný filter. Vyhľadajte časť Starostlivosť a údržba.
Na displeji svieti "Fault FX EX"	Snímače na stroji zaznamenali poruchu.	Vypnite sušičku a odpojte ju od elektrickej siete. Ihneď otvorte dvierka a vyložte bielizeň, aby sa rozptýlilo nahromadené teplo. Počkajte asi 15 minút. Opäť pripojte sušičku k elektrickej sieti, naložte do nej bielizeň a znova spustíte cyklus sušenia. <b>Ak problém pretrváva, kontaktujte servis zákazníckej podpory a poskytnite im abecedno-číslkové kódy, ktoré blikajú na displeji.</b> <b>Príklad: F3 a E2</b>
<b>DEMO</b> Cyklus trvá niekoľko minút.	Sušička je nastavená do režimu DEMO. (demo mód)	Zrušte režim DEMO. Nasledujúce kroky je potrebné robiť zaradom, bez prerušovania. Zapnite a vypnite zariadenie. Stlačte tlačidlá č. 2 a 13, a podržte, kým nezaznie zvukové znamenie. Opäť zapnite zariadenie. Bude signalizované zrušenie režimu DEMO.

\*Poznámka: Niektoré modely sú samočistiace; nie sú vybavené spodným filtrom, vyhľadajte časť Starostlivosť a údržba.



**Bezpečnostné pokyny, Návod na používanie, Technické a energetické údaje spotrebiča si môžete stiahnuť:**

- Na našej webovej stránke [docs.whirlpool.eu](https://docs.whirlpool.eu)
- Pomocou QR kódu
- Prípadne **sa obráťte na náš popredajný servis** (Telefónne číslo nájdete v záručnej knižke). Pri kontaktovaní nášho popredajného servisu uveďte, prosím, kódy z výrobného štítku vášho spotrebiča.

