

# Whirlpool

TM/© 2025 Whirlpool. Παράγεται κατόπιν αδείας®

## Στεγνωτήριο Εγχειρίδιο χρήσης



WP C8 WBS EE

EL

2960314394\_EL/ 20-01-25.(16:35)



CARTA RICICLATA E  
RICICLABILE

## Αγαπητέ Πελάτη,

### Διαβάστε το παρόν εγχειρίδιο οδηγιών πριν τη χρήση αυτού του προϊόντος!

Ευχαριστούμε που επιλέξατε ένα προϊόν Whirlpool. Θα θέλαμε να έχετε τη μέγιστη απόδοση από αυτό το υψηλής ποιότητας προϊόν που έχει κατασκευαστεί με τεχνολογία αιχμής. Βεβαιωθείτε να διαβάσετε και να κατανοήσετε πλήρως αυτό το εγχειρίδιο οδηγιών και τη συμπληρωματική τεκμηρίωση πριν τη χρήση.

Τηρείτε όλες τις προειδοποιήσεις και πληροφορίες που περιέχονται στο παρόν εγχειρίδιο. Με αυτόν τον τρόπο μπορείτε να προστατέψετε και τον εαυτό σας, αλλά και τη συσκευή σας από δυνητικές ζημιές.

Φυλάξτε το εγχειρίδιο. Συμπεριλάβετε αυτόν τον οδηγό με τη μονάδα όταν την παραδώσετε σε τρίτους.

### Σύμβολα και παρατηρήσεις

Στις οδηγίες χρήσης χρησιμοποιούνται τα ακόλουθα σύμβολα:



Επικίνδυνη κατάσταση που μπορεί να προκαλέσει θάνατο ή τραυματισμό



Διαβάστε το εγχειρίδιο



Σημαντικές πληροφορίες ή χρήσιμες συμβουλές για τη χρήση



Προειδοποίηση για καυτές επιφάνειες



Προειδοποίηση για ηλεκτροπληξία



Προειδοποίηση για κίνδυνο υπεριώδους (UV) ακτινοβολίας



Προειδοποίηση για ζεμάτισμα



Η συσκευασία του προϊόντος είναι κατασκευασμένη από ανακυκλώσιμα υλικά σύμφωνα με την Εθνική νομοθεσία προστασίας του περιβάλλοντος.



Προειδοποίηση για φωτιά

**ΕΠΙΣΗΜΑΝΣΗ** Επικίνδυνη κατάσταση που μπορεί να προκαλέσει υλικές ζημιές στο προϊόν ή στον περίγυρό του

<b>1 ΟΔΗΓΙΕΣ ΓΙΑ ΤΗΝ ΑΣΦΑΛΕΙΑ</b> .....	<b>5</b>
<b>2 Οδηγίες προστασίας του περιβάλλοντος</b> .....	<b>12</b>
2.1 Συμμόρφωση με τους κανονισμούς ΑΗΗΕ και Τελική διάθεση αποβλήτων .....	12
2.2 Πληροφορίες για τη συσκευασία .....	12
2.3 Τυπικές πληροφορίες συμμόρφωσης και δοκιμών / Δήλωση συμμόρφωσης ΕΕ .....	12
<b>3 Το στεγνωτήριό σας</b> .....	<b>13</b>
3.1 Τεχνικές προδιαγραφές .....	13
3.2 Γενικά για την εμφάνιση .....	14
3.3 Αντικείμενο παράδοσης .....	14
<b>4 Εγκατάσταση</b> .....	<b>15</b>
4.1 Σωστή θέση εγκατάστασης .....	15
4.2 Αφαίρεση του συγκροτήματος ασφάλειας μεταφοράς .....	15
4.3 Σύνδεση εύκαμπτου σωλήνα αποστράγγισης νερού σε προϊόντα με λειτουργία ατμού .....	16
4.4 Ρύθμιση των βάσεων .....	16
4.5 Μετακίνηση του στεγνωτηρίου .....	16
4.6 Προειδοποίηση σχετικά με τον θόρυβο.....	17
4.7 Αντικατάσταση του λαμπτήρα φωτισμού .....	17
<b>5 Προετοιμασία</b> .....	<b>18</b>
5.1 Ρούχα κατάλληλα για στέγνωμα σε στεγνωτήριο .....	18
5.2 Ρούχα ακατάλληλα για στέγνωμα σε στεγνωτήριο .....	18
5.3 Προετοιμασία των ρούχων για στέγνωμα .....	18
5.4 Τι να κάνετε για εξοικονόμηση ενέργειας .....	18
5.5 Σωστή ποσότητα φορτίου .....	19
<b>6 Λειτουργία του προϊόντος</b> .....	<b>20</b>
6.1 Πίνακας χειρισμού .....	20
6.2 Σύμβολα .....	20
6.3. Προετοιμασία του στεγνωτηρίου.....	21
6.4 Πίνακας επιλογής προγράμματος και καταναλώσεων .....	22
6.5 Βοηθητικές λειτουργίες .....	25
6.6 Προειδοποιητικές ενδείξεις .....	25

6.7 Εκκίνηση του προγράμματος .....	26
6.8 Κλείδωμα για παιδιά .....	26
6.9 Αλλαγή του προγράμματος μετά την έναρξή του .....	26
6.10 Ακύρωση του προγράμματος .....	27
6.11 Τέλος του προγράμματος .....	27
6.12 Λειτουργία Αρωματισμού .....	27
6.13 Γενική περιγραφή προγραμμάτων ατμού .....	27
6.14 Λειτουργία HomeWhiz.....	28
<b>7 Συντήρηση και καθαρισμός.....</b>	<b>30</b>
7.1 Φίλτρα χνουδιού (εσωτερικό και εξωτερικό φίλτρο) / Καθαρισμός της εσωτερικής επιφάνειας της πόρτας φόρτωσης .....	30
7.2 Καθαρισμός του αισθητήρα .....	31
7.3 Εκκένωση του δοχείου νερού.....	31
7.4 Καθαρισμός του συμπυκνωτή.....	32
<b>8 Αντιμετώπιση προβλημάτων.....</b>	<b>34</b>

# 1 ΟΔΗΓΙΕΣ ΓΙΑ ΤΗΝ ΑΣΦΑΛΕΙΑ

## ΣΗΜΑΝΤΙΚΕΣ ΟΔΗΓΙΕΣ ΠΟΥ ΠΡΕΠΕΙ ΝΑ ΔΙΑΒΑΣΕΤΕ ΚΑΙ ΝΑ ΤΗΡΕΙΤΕ



Αυτό το σύμβολο σας υπενθυμίζει να διαβάσετε το εγχειρίδιο οδηγιών. Πριν χρησιμοποιήσετε τη συσκευή, διαβάστε αυτές τις οδηγίες για την ασφάλεια. Φυλάξτε τις οδηγίες σε κοντινό σημείο για μελλοντική αναφορά. Αυτές οι οδηγίες και η συσκευή περιλαμβάνουν σημαντικές προειδοποιήσεις σχετικά με την ασφάλεια, τις οποίες πρέπει να τηρείτε σε κάθε περίπτωση. Ο κατασκευαστής δεν φέρει καμία ευθύνη για τη μη τήρηση αυτών των οδηγιών ασφαλείας, για ακατάλληλη χρήση της συσκευής ή λανθασμένη ρύθμιση των χειριστηρίων.



### ΠΡΟΕΙΔΟΠΟΙΗ:

- Αυτό το σύμβολο δείχνει ότι αυτή η συσκευή χρησιμοποιεί εύφλεκτο υκτικό μέσο. Εάν το υκτικό έχει διαρροή και εκτεθεί σε εξωτερική πηγή ανάφλεξης, υπάρχει κίνδυνος πυρκαγιάς.



Αυτή η συσκευή περιέχει υκτικό R290 που είναι εύφλεκτο αλλά φιλικό προς το περιβάλλον.





ρατήστε τα μικρά παιδιά (0-3 ετών) μακριά από η συσκευή. ρατήστε τα μικρά παιδιά (3-8 ετών) μακριά από η συσκευή εκτός εάν επιτηρούνται διαρκώς. Η συσκευή μπορεί να χρησιμοποιηθεί από παιδιά ηλικίας 8 ετών και άνω ή άτομα με μειωμένες σωματικές, αισθητηριακές ή διανοητικές ικανότητες ή με έλλειψη εμπειρίας και γνώσης της συσκευής, εφόσον βρίσκονται υπό επιτήρηση ή έχουν λάβει οδηγίες σχετικά με την ασφαλή χρήση της συσκευής και κατανοούν τους κινδύνους που συνεπάγεται. α παιδιά δεν πρέπει να παίζουν με τη συσκευή. Εργασίες καθαρισμού και συντήρησης δεν πρέπει να εκτελούνται από παιδιά χωρίς επιτήρηση.



**ΠΡΟΕΙΔΟΠΟΙΗ:** Ποτέ μην θέτετε εκτός λειτουργίας το στεγνωτήριο προτού ολοκληρωθεί ο κύκλος στεγνώματος, εκτός εάν αφαιρέσετε γρήγορα τα ρούχα και τα απλώσετε έτσι ώστε να διασκορπιστεί η θερμότητα.

 Είδη που έχουν λερωθεί με ουσίες όπως μαγειρικό λάδι, ακετόνη, αλκοόλ, βενζίνη, κηροζίνη, προϊόντα αφαίρεσης κηλίδων, τερεβινθίνη, κεριά και αφαιρούμενα κεριά και αντικείμενα όπως αφρώδες καουτσούκ (αφρός από λατέξ), καλύμματα ντους, αδιάβροχα υφάσματα, αντικείμενα από καουτσούκ και ρούχα ή μαξιλάρια εφοδιασμένα με αφρώδες ελαστικό τακάκια δεν πρέπει να στεγνώνονται στο στεγνωτήριο. Αφαιρέστε όλα τα αντικείμενα από τις τσέπες όπως αναπτήρες και σπύρτα. Μη χρησιμοποιείτε το στεγνωτήριο εάν έχουν χρησιμοποιηθεί χημικές ουσίες για τον καθαρισμό.

 Ρούχα εμποτισμένα με λάδι δεν πρέπει να στεγνώνονται στο στεγνωτήριο λόγω της υψηλής ευφλεξιμότητάς τους.

 Ποτέ μην ζορίζετε την πόρτα να ανοίξει και μην την χρησιμοποιείτε ως σκαλοπάτι.

## ΕΠΙΤΡΕΠΟΜΕΝΗ ΧΡΗΣΗ

 **ΠΡΟΣΟΧΗ:** Η συσκευή δεν προορίζεται για χρήση σε συνδυασμό με εξωτερικό χρονοδιακόπτη ή ξεχωριστό σύστημα απομακρυσμένου ελέγχου.

 Η συσκευή αυτή έχει σχεδιαστεί για οικιακή χρήση καθώς και για παρόμοιες χρήσεις όπως: χώροι κουζίνας προσωπικού σε καταστήματα, γραφεία και σε άλλους χώρους εργασίας, αγροκτήματα, από πελάτες σε ξενοδοχεία, μοτέλ, bed & breakfast και άλλους χώρους κατοικίας.

 Αυτή η συσκευή δεν προορίζεται για επαγγελματική χρήση. Μην χρησιμοποιείτε τη συσκευή σε εξωτερικό χώρο.

 Μην αποθηκεύετε εκρηκτικές ή άλλες εύφλεκτες ουσίες (π.χ. πετρέλαιο ή κουτάκια αερολύματος) μέσα ή κοντά στη συσκευή - κίνδυνος πυρκαγιάς.

 Μην φορτώνετε τη συσκευή πάνω από τη μέγιστη χωρητικότητα (kg στεγνών ρούχων) που αναγράφεται στον πίνακα προγραμμάτων.

 Μην στεγνώνετε άπλυτα ρούχα στο στεγνωτήριο.

 Φροντίστε να μην υπάρχουν γύρω από το στεγνωτήριο χνούδια και σκόνη.

 τα μαλακτικά ρούχων ή παρόμοια προϊόντα πρέπει να χρησιμοποιούνται με τον τρόπο που αναφέρεται στις οδηγίες χρήσης του μαλακτικού.

 Μην στεγνώνετε υπερβολικά τα πλυμένα ρούχα.

 Μην πίνετε, επαναχρησιμοποιείτε ή προετοιμάζετε φαγητό με συμπυκνωμένο νερό. Μπορεί να είναι επιβλαβές για την υγεία σας και να προκαλέσει υλικές ζημιές.

 **ΠΡΟΕΙΔΟΠΟΙΗ:** Μην καταστρέψετε τους σωλήνες του κυκλώματος υκτικού της συσκευής.

### ΕΓΚΑΤΑΣΤΑΣΗ

 Η μετακίνηση και η εγκατάσταση της συσκευής πρέπει να πραγματοποιούνται από δύο τουλάχιστον άτομα - κίνδυνος τραυματισμού. Χρησιμοποιείτε προστατευτικά γάντια για την αποσυσκευασία και την εγκατάσταση - κίνδυνος κοψίματος.

 Η εγκατάσταση, συμπεριλαμβανομένης της παροχής νερού (εάν υπάρχει), τις ηλεκτρικές συνδέσεις και τις επισκευές, πρέπει να πραγματοποιούνται από τεχνικά εξειδικευμένο προσωπικό. Μην επισκευάζετε και μην αντικαθιστάτε κανένα εξάρτημα της συσκευής, εκτός εάν αναφέρεται ρητά στο εγχειρίδιο χρήσης. ρατήστε τα παιδιά μακριά από το χώρο εγκατάστασης. Μετά την αφαίρεση της συσκευής από τη συσκευασία, βεβαιωθείτε ότι δεν έχει υποστεί ζημιά κατά τη μεταφορά. Εάν παρουσιαστεί κάποιο πρόβλημα, επικοινωνήστε με τον αντιπρόσωπο ή με το πλησιέστερο κέντρο εξυπηρέτησης πελατών. Μετά την εγκατάσταση, τα υλικά συσκευασίας (πλαστικά, φελιζόλ, κλπ.) πρέπει να φυλάσσονται μακριά από τα παιδιά - κίνδυνος ασφυξίας. Η συσκευή πρέπει να αποσυνδέεται από την ηλεκτρική τροφοδοσία πριν από κάθε εργασία εγκατάστασης - κίνδυνος ηλεκτροπληξίας. ατά την εγκατάσταση, βεβαιωθείτε ότι η συσκευή δεν προκαλεί φθορά στο καλώδιο ηλεκτρικής τροφοδοσίας - κίνδυνος ηλεκτροπληξίας. Ενεργοποιήστε τη συσκευή μόνο όταν ολοκληρωθεί η εγκατάσταση.

 **ΠΡΟΕΙΔΟΠΟΙΗ:** το περίβλημα της συσκευής ή στην ενσωματωμένη δομή, κρατήστε τα ανοίγματα εξαερισμού μακριά από εμπόδια.

 οποθετήστε το στεγνωτήριο σε χώρο με επαρκή εξαερισμό (ανοιχτή πόρτα, γρίλια εξαερισμού ή άνοιγμα μεγαλύτερο από 500 cm<sup>2</sup>) προκειμένου να αποφευχθεί η αντίστροφη ροή αερίων στο χώρο από συσκευές που καίνε άλλα καύσιμα, συμπεριλαμβανομένης της ελεύθερης φλόγας. Αν το στεγνωτήριο εγκατασταθεί κάτω από έναν πάγκο, θα πρέπει να προβλεφθεί μια απόσταση 10 mm ανάμεσα στην άνω επιφάνεια του στεγνωτηρίου και οποιοδήποτε αντικείμενο επάνω από αυτήν, καθώς και απόσταση 15 mm ανάμεσα στις πλανές επιφάνειες του στεγνωτηρίου και τους τοίχους ή τα έπιπλα που βρίσκονται δίπλα.

 βεβαιωθείτε ότι η συσκευή δεν είναι εγκατεστημένη κοντά σε πηγή θερμότητας.

 Η συσκευή δεν πρέπει να τοποθετείται πίσω από μια πόρτα που κλειδώνει, μια συρόμενη πόρτα ή μια πόρτα με μεντεσέδες στην αντίθετη πλευρά από αυτήν του στεγνωτηρίου, εμποδίζοντας έτσι το πλήρες άνοιγμα της πόρτας του στεγνωτηρίου.

 Η συσκευή πρέπει να τοποθετείται με τρόπο ώστε να ακουμπάει σε τοίχο για να περιορίζεται η πρόσβαση στην πίσω πλευρά.

 Προσέξτε να μην χρησιμοποιήσετε ένα χαλί, που φράζει τα ανοίγματα εξαερισμού στη βάση του στεγνωτηρίου.

 Εάν θέλετε να τοποθετήσετε το στεγνωτήριο πάνω στο πλυντήριο ρούχων σας, επικοινωνήστε πρώτα με το κέντρο εξυπηρέτησης πελατών ή τον εξειδικευμένο αντιπρόσωπο, για να βεβαιωθείτε ότι κάτι τέτοιο είναι δυνατό. Η τοποθέτηση του στεγνωτηρίου πάνω στο πλυντήριο μπορεί να γίνει μόνο εάν το στεγνωτήριο συνδέεται με το πλυντήριο με το ειδικό κιτ στοίβαξης που διατίθεται από το κέντρο εξυπηρέτησης πελατών ή τον εξειδικευμένο αντιπρόσωπο. Οδηγίες για τη σωστή συναρμολόγηση παρέχονται με το κιτ στοίβαξης.

## **ΗΛΕΚΤΡΙΚΕΣ ΠΡΟΕΙΔΟΠΟΙΗΣΕΙΣ**

 Πρέπει να είναι δυνατή η αποσύνδεση της συσκευής από την ηλεκτρική τροφοδοσία με αφαίρεση του φινιρίσματος εάν η πρίζα είναι προσβάσιμη ή με χρήση του πολυπολικού διακόπτη που έχει εγκατασταθεί πριν από την πρίζα σύμφωνα με τα εθνικά πρότυπα ηλεκτρικής ασφάλειας και η συσκευή πρέπει να διαθέτει γείωση με βάση τα εθνικά πρότυπα ασφαλείας.



Μη χρησιμοποιείτε καλώδια προέκτασης (μπαλαντζές), πολύπριζα ή προσαρμογείς. Μετά την εγκατάσταση, δεν πρέπει να είναι δυνατή η πρόσβαση του χρήστη στα ηλεκτρικά εξαρτήματα. Μην χρησιμοποιείτε τη συσκευή όταν είστε βρεγμένος ή με γυμνά πόδια. Μη χρησιμοποιήσετε τη συσκευή εάν έχει φθαρεί το ηλεκτρικό καλώδιο ή το φως, εάν δεν λειτουργεί κανονικά, εάν έχει πέσει ή εάν έχει υποστεί άλλη ζημιά.



Εάν το καλώδιο τροφοδοσίας έχει υποστεί ζημιά, πρέπει να αντικατασταθεί από τον κατασκευαστή, τον αντιπρόσωπο τεχνικής υποστήριξης ή άλλα καταρτισμένα άτομα, ώστε να αποφευχθούν τυχόν κίνδυνοι - κίνδυνος ηλεκτροπληξίας.

## **ΚΑΘΑΡΙΣΜΟΣ ΚΑΙ ΣΥΝΤΗΡΗΣΗ**



**ΠΡΟΕΙΔΟΠΟΙΗΣΗ:** Θεβαιωθείτε ότι η συσκευή είναι απενεργοποιημένη και αποσυνδεδεμένη από το τροφοδοτικό πριν εκτελέσετε οποιαδήποτε εργασία συντήρησης. Για να αποφύγετε τον κίνδυνο τραυματισμού, χρησιμοποιήστε προστατευτικά γάντια (κίνδυνος σχισίματος) και παπούτσια ασφαλείας (κίνδυνος για μώλωπες), φροντίστε ο χειρισμός να γίνεται από δύο άτομα (μειώστε το φορτίο), ποτέ μην χρησιμοποιείτε εξοπλισμό καθαρισμού με ατμό (κίνδυνος ηλεκτροπληξίας). Οι επισκευές από μη επαγγελματίες που δεν εγκρίνονται από τον κατασκευαστή θα μπορούσαν να οδηγήσουν σε κίνδυνο για την υγεία και την ασφάλεια, για τα οποία ο κατασκευαστής δεν μπορεί να θεωρηθεί υπεύθυνος. Υχόν ελάττωμα ή ζημιά που προκλήθηκε από επισκευές ή συντήρηση που έγιναν από μη επαγγελματίες δεν καλύπτονται από την εγγύηση, οι όροι της οποίας περιγράφονται στο έγγραφο που παραδίδεται με τη μονάδα.



Θεβαιωθείτε ότι όλα οι παγίδες για το χνούδι είναι καθαρές πριν ξεκινήσετε τον κύκλο στέγνωσης.



Μην χρησιμοποιείτε κανένα εργαλείο για τον καθαρισμό του δευτερεύοντος φίλτρου, το οποίο μπορεί να προκαλέσει βλάβη στη συσκευή και να οδηγήσει σε διαρροή αερίου.

## **ΑΠΟΡΡΙΨΗ ΤΩΝ ΥΛΙΚΩΝ ΣΥΣΚΕΥΑΣΙΑΣ**

α υλικά της συσκευασίας είναι 100% ανακυκλώσιμα και φέρουν το σύμβολο της ανακύκλωσης.



Τα διάφορα μέρη της συσκευασίας πρέπει συνεπώς να απορρίπτονται με υπευθυνότητα και σε πλήρη συμμόρφωση με τους κανονισμούς της τοπικής δημοτικής αρχής όσον αφορά τη διάθεση αποβλήτων.

## ΑΠΟΡΡΙΨΗ ΗΛΕΚΤΡΙΚΩΝ ΟΙΚΙΑΚΩΝ ΣΥΣΚΕΥΩΝ

Η συσκευή αυτή έχει κατασκευαστεί από ανακυκλώσιμα ή επαναχρησιμοποιήσιμα υλικά. Απορρίψτε σύμφωνα με τους κανονισμούς των τοπικών αρχών. Για περαιτέρω πληροφορίες σχετικά με την επεξεργασία, την ανάκτηση και την ανακύκλωση των ηλεκτρικών οικιακών συσκευών, επικοινωνήστε με τις αρμόδιες τοπικές αρχές, την υπηρεσία συλλογής οικιακών αποβλήτων ή το κατάστημα από όπου αγοράσατε αυτό το προϊόν. Αυτή η συσκευή επισημαίνεται σύμφωνα με την Ευρωπαϊκή Οδηγία 2012/19/ΕΕ, Απόβλητα Ηλεκτρικού και Ηλεκτρονικού Εξοπλισμού (ΑΗΗΕ) και με τους κανονισμούς 2013 για τα Απόβλητα Ηλεκτρικού και Ηλεκτρονικού Εξοπλισμού (όπως τροποποιήθηκε).

Εξασφαλίζοντας τη σωστή απόρριψη αυτού του προϊόντος, θα βοηθήσετε στην αποτροπή των πιθανά βλαβερών συνεπειών για το περιβάλλον και την ανθρώπινη υγεία.



Το σύμβολο πάνω στο προϊόν ή στα συνοδευτικά έγγραφα υποδεικνύει ότι αυτή η συσκευή δεν μπορεί να θεωρηθεί οικιακό απόρριμμα, αλλά πρέπει να παραδίδεται στο κατάλληλο κέντρο συλλογής για την ανακύκλωση ηλεκτρικών και ηλεκτρονικών εξαρτημάτων recycling of electrical and electronic equipment.

• Δεν μπορεί να τοποθετηθεί πλυντήριο ρούχων πάνω στο στεγνωτήριο

Πίνακας εγκατάστασης για πλυντήριο και στεγνωτήριο	
Τύπος Κιτ στοίβαξης	(Μέγεθος βάρους (ΣΤ=στεγνωτήριο, ΠΛ: Πλυντήριο)
Πλαστικό - 54/60 cm με ή χωρίς ιμάντα	60cm ΣΤ --> ΠΛ≥50cm / 54cm ΣΤ --> ΠΛ>45cm
Πλαστικό - 46 cm με ή χωρίς ιμάντα	46cm ΣΤ --> ΠΛ≥54cm
Με ράφι- 60 cm	60cm ΣΤ --> ΠΛ≥50cm
Με ράφι - 54 cm	54cm ΣΤ --> ΠΛ>45cm

Μπορείτε να βρείτε πολιτικές, τυπική τεκμηρίωση, παραγγελία ανταλλακτικών και πρόσθετες πληροφορίες προϊόντος:

Χρήση του κωδικού QR στη συσκευή σας.

Επισκεφθείτε τον ιστότοπο **[docs.whirlpool.eu/docs](https://docs.whirlpool.eu/docs)** και **[parts-selfservice.europeanappliances.com](https://parts-selfservice.europeanappliances.com)**

Εναλλακτικά, **μπορείτε να επικοινωνήσετε με την Υπηρεσία εξυπηρέτησης πελατών** (Βλ. τηλεφωνικό αριθμό στο βιβλιαράκι εγγύησης). Όταν επικοινωνείτε με το Κέντρο εξυπηρέτησης πελατών, αναφέρατε τους κωδικούς που αναγράφονται στην ετικέτα αναγνώρισης προϊόντος

Μπορείτε να βρείτε περισσότερες πληροφορίες σχετικά με το μοντέλο σας στο διαδίκτυο Μπορείτε να βρείτε περισσότερες πληροφορίες σχετικά με το μοντέλο σας στο διαδίκτυο στη διεύθυνση <https://eprel.ec.europa.eu/>, η οποία είναι η επίσημη βάση δεδομένων προϊόντων EPREL της ΕΕ. Αφού επιλέξετε την κατηγορία προϊόντος, εισαγάγετε το αναγνωριστικό μοντέλου του προϊόντος. Το αναγνωριστικό μοντέλου αποτελείται από γράμματα και αριθμούς και βρίσκεται στην πινακίδα τύπου, όπως Μοντ. (βλέπε εικόνα στα δεξιά).

Για να λάβετε πλήρη τεχνική υποστήριξη, παρακαλούμε να καταχωρίσετε τη συσκευή σας στην ιστοσελίδα **[www.register10.eu](http://www.register10.eu)**



## 2 Οδηγίες προστασίας του περιβάλλοντος

### 2.1 Συμμόρφωση με τους κανονισμούς ΑΗΗΕ και Τελική διάθεση αποβλήτων



Αυτό το προϊόν δεν περιέχει τα επικίνδυνα και απαγορευμένα υλικά που υποδεικνύονται στον "Κανονισμό ελέγχου αποβλήτων ηλεκτρικού και ηλεκτρονικού εξοπλισμού" που έχει δημοσιευτεί από το Υπουργείο Περιβάλλοντος και Πολιτισμού της Δημοκρατίας της Τουρκίας. Συμμορφώνεται με τους κανονισμούς ΑΗΗΕ (σχετικά με απόβλητα ηλεκτρικού και ηλεκτρονικού εξοπλισμού). Αυτό το προϊόν κατασκευάστηκε από ανακυκλώσιμα και επαναχρησιμοποιήσιμα υψηλής ποιότητας εξαρτήματα και υλικά. Επομένως, μην απορρίψετε αυτό το προϊόν με άλλα οικιακά απορρίμματα στο τέλος της ωφέλιμης ζωής του. Παραδώστε το σε σημείο συλλογής ηλεκτρικού και ηλεκτρονικού εξοπλισμού. Μπορείτε να ρωτήσετε τις τοπικές σας αρχές σχετικά με αυτά τα σημεία συλλογής. Παραδίδοντας τα χρησιμοποιημένα προϊόντα για ανακύκλωση συμβάλλετε στην προστασία του περιβάλλοντος και των φυσικών πόρων.



Επίσης, το R290 είναι ένα εύφλεκτο ψυκτικό μέσο. Για τον λόγο αυτόν διασφαλίζετε ότι το σύστημα και οι σωλήνες δεν θα υποστούν ζημιά κατά τη λειτουργία και τη μεταφορά.

Κρατήστε τη συσκευή μακριά από πηγές θερμότητας, διαφορετικά μπορεί να πιάσει φωτιά αν υποστεί ζημιά.

Μην απορρίψετε τη συσκευή σε φωτιά.

### 2.2 Πληροφορίες για τη συσκευασία

Η συσκευασία του προϊόντος είναι κατασκευασμένη από ανακυκλώσιμα υλικά, σύμφωνα με την Εθνική νομοθεσία. Μην απορρίψετε τα άχρηστα υλικά συσκευασίας μαζί με τα οικιακά ή άλλα απόβλητα, αλλά παραδώστε τα στα ειδικά σημεία συλλογής συσκευασιών που έχουν οριστεί από τις τοπικές αρχές.

### 2.3 Τυπικές πληροφορίες συμμόρφωσης και δοκιμών / Δήλωση συμμόρφωσης ΕΕ



Οι φάσεις ανάπτυξης, κατασκευής και πώλησης αυτού του προϊόντος εκτελούνται σε συμμόρφωση με τους κανόνες ασφαλείας που καθορίζονται σε όλες τις σχετικές οδηγίες της Ευρωπαϊκής Ένωσης.

## 3 Το στεγνωτήριό σας

### 3.1 Τεχνικές προδιαγραφές

EL

Ύψος (ρυθμιζόμενο)	84,6 εκ. / 86,6 εκ.*
Πλάτος	59,8 εκ.
Βάθος	60,7 εκ.
Φορτίο (μέγ.)	8 κιλά**
Καθαρό βάρος ( $\pm$ %10)	44 κιλά
Ηλεκτρική τάση	Βλ. πινακίδα στοιχείων***
Ονομαστική κατανάλωση ρεύματος	
Κωδικός μοντέλου	

\* Ελάχ. ύψος: Ύψος με τη ρυθμιζόμενη βάση κλειστή.

Μέγ. ύψος: Ύψος με τη ρυθμιζόμενη βάση ανοιγμένη σε μέγιστο ύψος.

\*\* Βάρος στεγνών ρούχων πριν το πλύσιμο.

\*\*\* Η πινακίδα στοιχείων βρίσκεται κάτω από την πόρτα φόρτωσης στο στεγνωτήριο.



Για λόγους βελτίωσης της ποιότητας του στεγνωτηρίου, οι τεχνικές προδιαγραφές μπορεί να αλλάξουν χωρίς προηγούμενη ειδοποίηση.

Οι εικόνες στο παρόν εγχειρίδιο είναι ενδεικτικές και μπορεί να μην αντιστοιχούν ακριβώς στο προϊόν.

Οι τιμές που παρέχονται με το στεγνωτήριο ή τα συνοδευτικά του έγγραφα είναι εργαστηριακές μετρήσεις βασισμένες στα αντίστοιχα πρότυπα. Οι τιμές αυτές μπορεί να διαφέρουν ανάλογα με τη χρήση του προϊόντος και τις συνθήκες του περιβάλλοντος.

### 3.2 Γενικά για την εμφάνιση

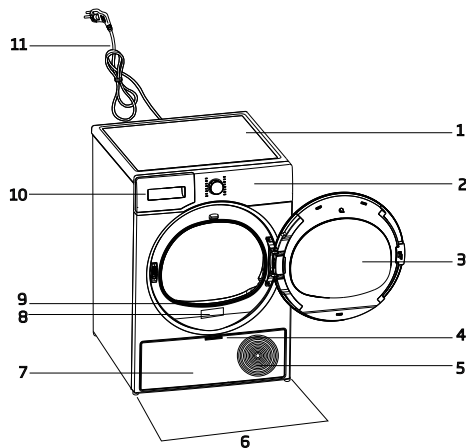

1. Πάνω επιφάνεια
2. Πίνακας ελέγχου
3. Πόρτα φόρτωσης
4. Λαβή της προστατευτικής πλάκας δαπέδου
5. Σχάρες εξαερισμού
6. Ρυθμιζόμενα πόδια
7. Προστατευτική πλάκα δαπέδου
8. Πινακίδα στοιχείων
9. Φίλτρο χνουδιού
10. Συρτάρι δοχείου νερού
11. Καλώδιο ρεύματος

### 3.3 Αντικείμενο παράδοσης

	1. Εύκαμπτος σωλήνας εξόδου νερού*		6. Πώμα πλήρωσης νερού*
	2. Εφεδρικός σπόγγος συρταριού φίλτρου*		7. Καθαρό νερό*
	3. Εγχειρίδιο Χρήσης		8. Συγκρότημα για κάψουλα αρώματος*
	4. Καλάθι στεγνώματος*		9. Βούρτσα*
	5. Εγχειρίδιο χρήσης καλάθιου στεγνώματος*		10. Υφασμα φίλτρου*

\*Προαιρετικό - ενδέχεται να μη συμπεριλαμβάνεται, ανάλογα με το μοντέλο.

## 4 Εγκατάσταση



Διαβάστε πρώτα την ενότητα "Οδηγίες ασφαλείας"!

Πριν επικοινωνήσετε με το πλησιέστερο Εξουσιοδοτημένο Σέρβις για εγκατάσταση του στεγνωτηρίου, δείτε τις πληροφορίες στις οδηγίες χρήσης και βεβαιωθείτε ότι οι παροχές ρεύματος και νερού συμμορφώνονται με τις απαιτήσεις. Διαφορετικά, καλέστε ηλεκτρολόγο και/ή υδραυλικό για την απαιτούμενη προετοιμασία των παροχών.



Αποτελεί ευθύνη του πελάτη η προετοιμασία του χώρου όπου θα τοποθετηθεί το στεγνωτήριο και επίσης η προετοιμασία της εγκατάστασης ρεύματος και αποχέτευσης.



Ελέγξτε για τυχόν ζημιά στο στεγνωτήριο πριν την εγκατάστασή του. Αν το στεγνωτήριο έχει υποστεί ζημιά, μην προχωρήσετε στην εγκατάστασή του. Τα προϊόντα που έχουν υποστεί ζημιά δημιουργούν κίνδυνο για την ασφάλειά σας.

Μετά την εγκατάσταση, περιμένετε 12 ώρες πριν θέσετε σε λειτουργία το στεγνωτήριο.

### ΕΠΙΣΗΜΑΝΣΗ

Η συσκευή περιέχει ένα ψυκτικό μέσο και αν η συσκευή χρησιμοποιηθεί αμέσως μετά τη μεταφορά της μπορεί να υποστεί ζημιά. Μετά από κάθε μετακίνηση, η συσκευή πρέπει να παραμείνει σε ηρεμία για 12 ώρες.

### 4.1 Σωστή θέση εγκατάστασης

- Εγκαταστήστε το στεγνωτήριο πάνω σε μία επίπεδη και σταθερή επιφάνεια.
- Το στεγνωτήριο είναι βαρύ. Μην το μετακινήσετε μόνος/η σας.
- Χρησιμοποιείτε το στεγνωτήριο σε περιβάλλον χωρίς σκόνη και με καλό αερισμό.
- Η απόσταση ανάμεσα στο στεγνωτήριο και το δάπεδο δεν πρέπει να μειώνεται από υλικά όπως χαλί, ξύλο και ταινίες.
- Μην καλύπτετε τις σχάρες εξαερισμού του στεγνωτηρίου.
- Δεν πρέπει να υπάρχουν κοντά στη θέση εγκατάστασης του στεγνωτηρίου πόρτες που μπορούν να κλειδωθούν, συρόμενες πόρτες ή

πόρτες με μεντεσέδες που μπορεί να εμποδίζουν το πλήρες άνοιγμα της πόρτας φόρτωσης.

- Αφού εγκατασταθεί το στεγνωτήριο, οι συνδέσεις πρέπει να παραμείνουν σταθερές. Μετά την τοποθέτηση του στεγνωτηρίου βεβαιωθείτε ότι το πίσω τοίχωμά του δεν έρχεται σε επαφή με οποιοδήποτε μέρος που προεξέχει (βρύση νερού, πρίζα ρεύματος κλπ.).
- Τοποθετήστε το στεγνωτήριο με τουλάχιστον 1 cm απόσταση ανάμεσα στη συσκευή και τις πλευρές επίπλων.
- Το στεγνωτήριό σας είναι κατάλληλο για λειτουργία μεταξύ +5°C και +35°C. Αν λειτουργήσει εκτός αυτών των ορίων θερμοκρασίας, ενδέχεται η λειτουργία του να είναι υποβαθμισμένη και ακόμα και να υποστεί ζημιά η συσκευή.
- Το στεγνωτήριο δεν πρέπει να τοποθετηθεί με την πίσω πλευρά σε επαφή με τοίχο.



Μην τοποθετήσετε το στεγνωτήριο πάνω στο καλώδιο ρεύματός του.

\* Αγνοήστε την ακόλουθη προειδοποίηση αν το σύστημα του προϊόντος σας δεν περιέχει R290.



Το στεγνωτήριο περιέχει ψυκτικό μέσο R290.\*

Το R290 είναι ένα ψυκτικό μέσο φιλικό προς το περιβάλλον αλλά εύφλεκτο.\* Βεβαιωθείτε ότι η είσοδος αέρα του στεγνωτηρίου είναι ανοικτή και ότι υπάρχει καλός αερισμός.\* Κρατάτε δυνητικές πηγές φλόγας μακριά από το στεγνωτήριο.\*

### 4.2 Αφαίρεση του συγκροτήματος ασφαλείας μεταφοράς

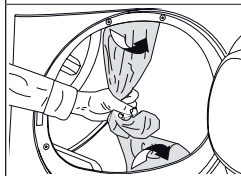

Αφαιρέστε το συγκρότημα ασφαλείας μεταφοράς πριν την πρώτη χρήση της συσκευής.

**ΕΠΙΣΗΜΑΝΣΗ**

Μην αφήσετε κάποιο αξεσουάρ ή οποιαδήποτε εξαρτήματα του συγκροτήματος ασφάλειας μεταφοράς μέσα στο τύμπανο.

### 4.3 Σύνδεση εύκαμπτου σωλήνα αποστράγγισης νερού σε προϊόντα με λειτουργία ατμού

Αντί της περιοδικής εκκένωσης του νερού που συσσωρεύεται στο δοχείο νερού, μπορείτε να εκκενώσετε το νερό μέσω του εύκαμπτου σωλήνα εξόδου νερού που παρέχεται με το στεγνωτήριο.



Αν το στεγνωτήριό σας έχει λειτουργία ατμού, ακολουθήστε το παρακάτω διάγραμμα για τη σύνδεση εξαγωγής νερού.

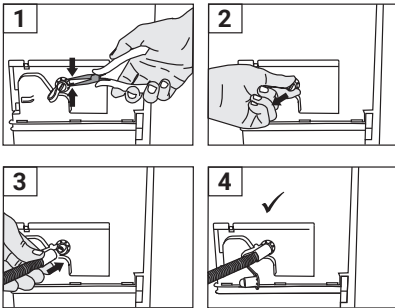

- 1 Αφαιρέστε τον σφιγκτήρα που είναι στερεωμένος στο πώμα στην πίσω πλευρά του στεγνωτηρίου χρησιμοποιώντας ένα κατάλληλο εργαλείο για να τον τραβήξετε από τη θέση που είναι συνδεδεμένος.
- 2 Αφού αφαιρέσετε τον σφιγκτήρα, τραβήξτε το πώμα κάτω από τον σφιγκτήρα.
- 3 Συνδέστε τον εύκαμπο σωλήνα αποστράγγισης νερού με τη συσκευή στον σωλήνα κάτω από το πώμα.
- 4 Η συσκευή σας είναι έτοιμη για χρήση με απευθείας εξαγωγή του νερού.

**ΕΠΙΣΗΜΑΝΣΗ**

Ο εύκαμπος σωλήνας εξόδου νερού θα πρέπει να στερεωθεί σε μέγιστο ύψος 80 cm. Βεβαιωθείτε ότι εύκαμπος σωλήνας εξόδου νερού δεν τσακίζεται, επιπεδώνεται ή συμπιέζεται ανάμεσα στην έξοδο και το στεγνωτήριο. Ο εύκαμπος σωλήνας πρέπει να συνδεθεί έτσι ώστε να μην μπορεί να αποσυνδεθεί από τη θέση του. Το νερό από τυχόν διαρροή μπορεί να προκαλέσει ζημιά. Μην συνδέετε σωλήνα επέκτασης στον εύκαμπο σωλήνα εξόδου νερού. Ελέγξτε αν το νερό ρέει με επαρκή ροή. Η γραμμή αποστράγγισης δεν πρέπει να είναι κλεισμένη ή φραγμένη.



Αν παρέχεται πακέτο αξεσουάρ μαζί με τη συσκευή σας, ελέγξτε τις λεπτομερείς οδηγίες.

### 4.4 Ρύθμιση των βάσεων

Ρυθμίστε τις βάσεις περιστρέφοντας τις προς τα αριστερά ή δεξιά έως ότου το στεγνωτήριο είναι οριζόντιο και σταθερό.

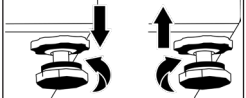



### 4.5 Μετακίνηση του στεγνωτηρίου

- Αποστραγγίστε τελείως το νερό από το στεγνωτήριο.
- Αν το προϊόν συνδεθεί για απευθείας έξοδο του νερού, αφαιρέστε αυτές τις συνδέσεις εύκαμπτου σωλήνα.

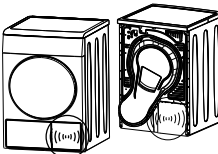

Το στεγνωτήριο συνιστάται να μετακινείται σε όρθια θέση. Διαφορετικά γείρετέ το προς τη δεξιά πλευρά όπως φαίνεται από μπροστά και μετακινήστε το στεγνωτήριο. Περιμένετε 12 ώρες πριν θέσετε σε λειτουργία το στεγνωτήριο.

## 4.6 Προειδοποίηση σχετικά με τον θόρυβο

	
	Κατά τη λειτουργία του προϊόντος, ενδέχεται περιστασιακά να ακούγονται μεταλλικοί θόρυβοι από τον συμπιεστή, αυτό είναι φυσιολογικό.
	Κατά τη λειτουργία της συσκευής, το συσσωρευόμενο νερό αντλείται στο δοχείο νερού. Είναι φυσιολογικό να ακούγεται θόρυβος άντλησης από τη συσκευή κατά τη διάρκεια αυτής της διαδικασίας.

## 4.7 Αντικατάσταση του λαμπτήρα φωτισμού

Αν το στεγνωτήριό σας διαθέτει λαμπτήρα φωτισμού του τυμπάνου:

Επικοινωνήστε με το εξουσιοδοτημένο σέρβις για να αντικαταστήσετε τον λαμπτήρα/τη λυχνία LED που χρησιμοποιείται για τον φωτισμό του στεγνωτηρίου σας. Ο λαμπτήρας στη συσκευή αυτή δεν είναι κατάλληλος για τον φωτισμό οικιακών χώρων. Η προβλεπόμενη χρήση αυτού του λαμπτήρα είναι να διασφαλίζει την ασφαλή φόρτωση των ρούχων στο στεγνωτήριο. Οι λαμπτήρες που χρησιμοποιούνται σε αυτή τη συσκευή είναι ανθεκτικοί σε συνθήκες όπως θερμοκρασίες πάνω από 50°C.

## 5 Προετοιμασία



Διαβάστε πρώτα την ενότητα "Οδηγίες ασφαλείας"!

### 5.1 Ρούχα κατάλληλα για στέγνωμα σε στεγνωτήριο

#### ΕΠΙΣΗΜΑΝΣΗ

Τα ρούχα που δεν μπορείτε να στεγνώσετε με ασφάλεια σε στεγνωτήριο μπορούν να προξενήσουν ζημιά στη συσκευή και στα ρούχα κατά το στέγνωμα. Τηρείτε τις οδηγίες στις ετικέτες των ρούχων που θέλετε να στεγνώσετε. Στεγνώνετε μόνο τα ρούχα στον οποίοι τις ετικέτες αναφέρεται ότι είναι "ασφαλή για μηχανικό στέγνωμα".



Όχι στέγνωμα με στεγνωτήριο

### 5.2 Ρούχα ακατάλληλα για στέγνωμα σε στεγνωτήριο

#### ΕΠΙΣΗΜΑΝΣΗ

Δεν πρέπει να στεγνώνετε στο στεγνωτήριο εσώρουχα που περιέχουν μεταλλικά υποστηρίγματα. Αν αυτά τα μεταλλικά υποστηρίγματα αποσπαστούν ή διαχωριστούν από το ρούχο, μπορούν να προξενήσουν ζημιά στη συσκευή. Δεν πρέπει να στεγνώνετε στο στεγνωτήριο ρούχα με ευαίσθητα κεντήματα, ρούχα από ανάμικτο βαμβάκι και μετάξι, ρούχα από ευαίσθητα και πολύτιμα υφάσματα, ρούχα χωρίς πόρους και κουρτίνες από τούλι.

## 5.3 Προετοιμασία των ρούχων για στέγνωμα

#### ΕΠΙΣΗΜΑΝΣΗ

Είδη όπως νομίσματα, μεταλλικά μέρη, βελόνες, καρφιά, βίδες, λίθους κλπ. μπορούν να προξενήσουν ζημιά στο τύμπανο της συσκευής ή να προκαλέσουν λειτουργικά προβλήματα. Για τον λόγο αυτό ελέγχετε όλα τα ρούχα που πρόκειται να φορτωθούν στο προϊόν. Στεγνώνετε τα ρούχα με μεταλλικά αξεσουάρ όπως φερμουάρ γυρίζοντάς τα το μέσα έξω. Κλείνετε τα φερμουάρ, τα γατζάκια, τις κόπτιες, κουμπώνεται τα κουμπιά των καλυμμάτων, δένετε τις ζώνες σε ρούχα και ποδιές.

### 5.4 Τι να κάνετε για εξοικονόμηση ενέργειας

- Κατά το σύψιμο των ρούχων χρησιμοποιείτε τον μέγιστο διαθέσιμο αριθμό στροφών. Με αυτόν τον τρόπο μπορείτε να μειώσετε τη διάρκεια του στεγνώματος αλλά και την κατανάλωση ενέργειας. Διαχωρίζετε τα ρούχα με βάση τον τύπο και το πάχος τους. Στεγνώνετε μαζί ρούχα του ίδιου τύπου. Για παράδειγμα οι πετσέτες κουζίνας και τα τραπεζομάνιλα στεγνώνουν πιο γρήγορα από τις πετσέτες μπάνιου.
- Τηρείτε τις υποδείξεις που υπάρχουν στο εγχειρίδιο χρήστη σχετικά με την επιλογή προγράμματος.
- Κατά το στέγνωμα μην ανοίγετε την πόρτα φόρτωσης εκτός αν είναι απαραίτητο. Αν απαιτείται να ανοίξετε την πόρτα φόρτωσης, μην την αφήσετε ανοικτή πολλή ώρα.
- Μην προσθέτετε υγρά ρούχα όταν είναι ήδη σε λειτουργία το στεγνωτήριο.
- Καθαρίζετε το φίλτρο χνουδιού πριν και μετά από κάθε κύκλο στεγνώματος.
- Για τα μοντέλα που λειτουργούν με συμπίκνωση, καθαρίζετε οπωσδήποτε τον συμπτυκτική τουλάχιστον μία φορά τον μήνα ή κάθε 30 κύκλους στεγνώματος.
- Να βεβαιώνετε ότι τα φίλτρα είναι καθαρά. Για λεπτομέρειες ανατρέξτε στην ενότητα σχετικά με τη συντήρηση και τον καθαρισμό.
- Για μοντέλα με αγωγό εξαγωγής αέρα, τηρήστε τους κανόνες σύνδεσης αγωγών εξαγωγής αέρα που καθαρίζονται στις οδηγίες, και καθαρίστε τον αγωγό εξαγωγής αέρα.

- Κατά τη διάρκεια του κύκλου στεγνωμάτος, αεριζετε σωστά τον χώρο όπου είναι εγκατεστημένο το στεγνωτήριο.
- Σε μοντέλα με αντλία θερμότητας, ελέγχετε τον συμπυκνωτή τουλάχιστον κάθε έξι μήνες και καθαρίζετε τον αν είναι λερωμένος.
- Αν δεν χρησιμοποιείτε φίλτρο προστασίας του περιβάλλοντος, δεν απαιτείται να καθαρίζετε το φίλτρο μετά από κάθε κύκλο. Όταν είναι αναμμένο το εικονίδιο προστασίας του περιβάλλοντος, αλλάζετε το ύφασμα φίλτρου.

## 5.5 Σωστή ποσότητα φορτίου

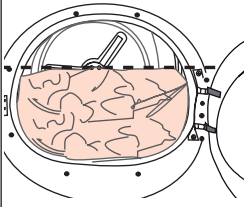
ΕΠΙΣΗΜΑΝΣΗ	
	<p>Αν τα ρούχα μέσα στη συσκευή υπερβαίνουν τη μέγιστη ικανότητα φορτίου, η συσκευή ενδέχεται να μην λειτουργεί όπως προβλεπόταν και μπορεί να προκληθεί υλική ζημιά ή ζημιά στο ίδιο το προϊόν. Τηρείτε τη μέγιστη ικανότητα φορτίου που αντιστοιχεί σε κάθε πρόγραμμα.</p>

Τα βάρη που αναφέρονται παρακάτω παρέχονται μόνο σαν παραδείγματα.

Ρούχα	Βάρος κατά προσέγγιση (g)*	Ρούχα	Βάρος κατά προσέγγιση (g)*
Κλινοσκεπάσματα (διπλό μέγεθος)	1500	Βαμβακερό φόρεμα	500
Κλινοσκεπάσματα (μονό μέγεθος)	1000	Φόρεμα	350
Σεντόνι (διπλό μέγεθος)	500	Τζιν	700
Σεντόνι (μονό μέγεθος)	350	Μαντίλια τσέπης (10 τεμ.)	100
Μεγάλο τραπέζομάντιλο	700	Κοντομάνικο φανελάκι	125
Μικρό τραπέζομάντιλο	250	Μπλούζα	150
Πετσέτα πιάτων	100	Βαμβακερό μπλουζάκι	300
Πετσέτα μπάνιου	700	Πουκάμισο	200
Πετσέτα χεριών	350		

\*Βάρος στεγνών ρούχων πριν το πλύσιμο.

## 6 Λειτουργία του προϊόντος

### 6.1 Πίνακας χειρισμού

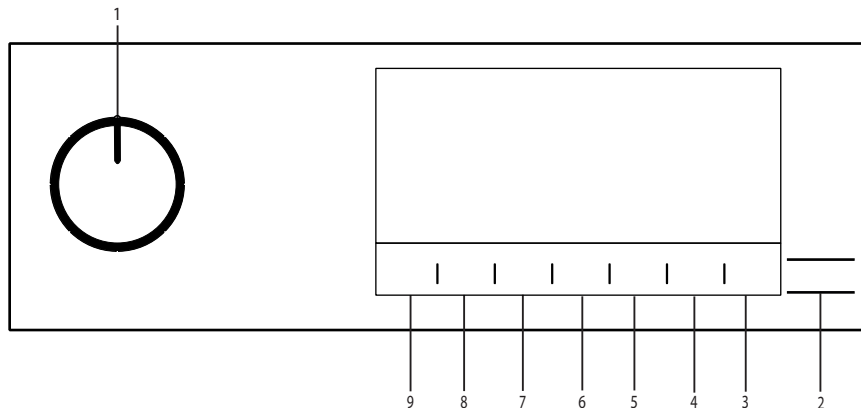

1. Κουμπί Ενεργοποίησης / Απενεργοποίησης (On/Off) / Επιλογής προγράμματος.
2. Κουμπί Έναρξης / Αναμονής.
3. Κουμπί τηλεχειρισμού.
4. Κουμπί επιλογής Ωρας λήξης.
5. Κουμπί επιλογής Ατμού.
6. Κουμπί επιλογής Χαμηλής θερμοκρασίας και επιλογής Προγράμματος χρόνου.
6. Κουμπί επιλογής Ηχητικής ειδοποίησης και Κλειδώματος για παιδιά
8. Κουμπί επιλογής Αποτροπής τσαλακώματος / Κουμπί Φωτισμού τυμπάνου.
9. Κουμπί επιλογής Επιπέδου στεγνώματος.

### 6.2 Σύμβολα

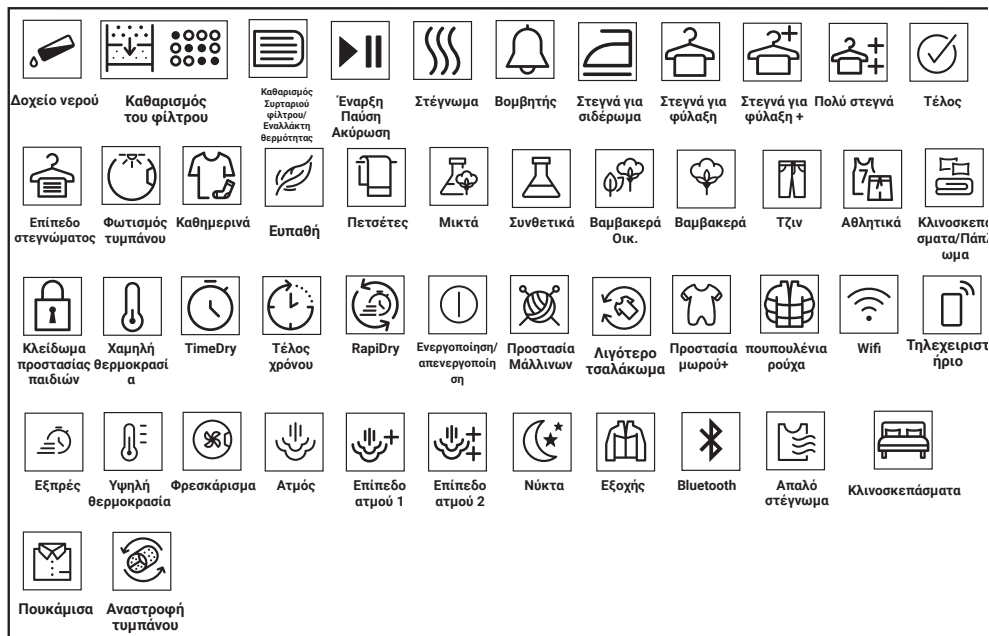

### 6.3. Προετοιμασία του στεγνωτηρίου

- Συνδέστε το στεγνωτήριο στην πρίζα.
- Ανοίξτε την πόρτα φόρτωσης.
- Τοποθετήστε τα ρούχα στο στεγνωτήριο χωρίς να γεμίσετε υπερβολικά τη συσκευή.
- Κλείστε την πόρτα φόρτωσης.

#### ΕΠΙΣΗΜΑΝΣΗ

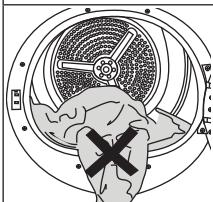

Βεβαιωθείτε ότι δεν έχουν πιαστεί ρούχα στην πόρτα φόρτωσης. Μην κλείνετε την πόρτα φόρτωσης με τη βία.

- Επιλέξτε το επιθυμητό πρόγραμμα χρησιμοποιώντας το κουμπί On/Off/ Επιλογής προγράμματος, και η συσκευή θα ενεργοποιηθεί.





Η επιλογή προγράμματος με το κουμπί On/Off/ Επιλογής προγράμματος δεν σημαίνει ότι το πρόγραμμα έχει ξεκινήσει. Πατήστε το κουμπί Έναρξης/ Αναμονής για να ξεκινήσετε το πρόγραμμα.

## 6.4 Πίνακας επιλογής προγράμματος και καταναλώσεων

EL					
Πίνακας κύκλων με λειτουργία ατμού					
Προγράμματα	Περιγραφή Προγράμματος	Μέγιστο φορτίο (κιλά)	Ταχύτητα στεγνώματος στο πλυντήριο (σ.α.λ.)	Χρόνος στεγνώματος (λεπτά)	Χρόνος στεγνώματος με ατμό
IronTouch*	Είναι ένα πρόγραμμα που σκοπό έχει τη μείωση του βαθμού τσαλακώματος σε πουκάμισα και κοντομάνικα φανελάκια, με τη βοήθεια μιας λειτουργίας ατμού. Με αυτό το πρόγραμμα συνήθως δεν χρειάζεται σιδέρωμα για καθημερινά πουκάμισα και μπλουζάκια μετά το στέγνωμα. Ανάλογα με την υφή και το πάχος των ειδών που θέλετε να στεγνώσετε, ο βαθμός μείωσης του τσαλακώματος μπορεί να διαφέρει. Συνιστάται να χρησιμοποιείτε αυτό το πρόγραμμα με υφάσματα του ίδιου τύπου μεταξύ τους.	1,5 (6 κομμάτια)	800	-	90
		1 (3 κομμάτια)	800	-	70
		0,3 (1 κομμάτια)	800	-	50
Steam Refresh	Φρεσκάρετε τα ρούχα με λειτουργία ατμού και αφαιρεί τις ανεπιθύμητες οσμές. Να χρησιμοποιείται μόνο με στεγνά ρούχα.	1,5 (6 κομμάτια)	-	-	35
		1 (3 κομμάτια)	-	-	31
		0,3 (1 κομμάτια)	-	-	23
Mixed	Χρησιμοποιείτε αυτό το πρόγραμμα για να στεγνώνετε μαζί συνθετικά και βαμβακερά είδη που δεν ξεβάφουν. Με αυτό το πρόγραμμα μπορείτε να στεγνώσετε είδη σπορ και άθλησης.	6	1000	115	120
Jeans	Με αυτό το πρόγραμμα μπορείτε να στεγνώσετε είδη από τζιν ύφασμα, όπως παντελόνια, φούστες ή μπουφάν.	4	1200	130	135
Cotton	Με αυτό το πρόγραμμα μπορείτε να στεγνώνετε βαμβακερά ρούχα ανθεκτικά σε θερμότητα. Πρέπει να επιλέγετε μια ρύθμιση στεγνώματος που είναι κατάλληλη για το πάχος των ρούχων που θέλετε να στεγνώσετε και για τον επιθυμητό βαθμό στεγνώματος.	8	1000	184	189
Eco	Καθημερινά βαμβακερά ρούχα μιας στρώσης στεγνώνουν όσο το δυνατόν πιο οικονομικά.	8	1000	174	179
Synthetics	Με αυτό το πρόγραμμα μπορείτε να στεγνώνετε όλα τα συνθετικά σας ρούχα. Πρέπει να επιλέγετε μια ρύθμιση στεγνώματος που είναι κατάλληλη για τον επιθυμητό βαθμό στεγνώματος.	4	800	70	75
Πίνακας κύκλων χωρίς λειτουργία ατμού					
Cottons Iron dry***	Καθημερινά βαμβακερά ρούχα μιας στρώσης στεγνώνουν ώστε να είναι ελαφρά υγρά και κατάλληλα για σιδέρωμα.	8	1000	139	-
Wool	Χρησιμοποιείτε αυτό το πρόγραμμα για να στεγνώνετε μάλλινα ρούχα όπως πουλόβερ που πλένονται σύμφωνα με τις οδηγίες. Συνιστάται να αφαιρούνται τα ρούχα στο τέλος του προγράμματος..	1,5	600	148	-

Extra Silence	Σε αυτό το πρόγραμμα, το επίπεδο του εκπεμπόμενου στο περιβάλλον θορύβου θα είναι το χαμηλότερο δυνατό. Με αυτό το πρόγραμμα μπορείτε να στεγνώνετε τα βαμβακερά ή συνθετικά ανάμικτα ρούχα σας αθόρυβα.	8	1000	240	-
Duvet	Χρησιμοποιήστε το για στέγνωμα του πουπουλένιου παπλώματός σας	-	800	165	-
Timed Drying	Μπορείτε να επιλέξετε από προγράμματα στεγνώματος βάσει χρόνου μεταξύ 10 και 160 λεπτών για να επιτύχετε τον επιθυμητό βαθμό στεγνώματος σε χαμηλή θερμοκρασία. Σε αυτό το πρόγραμμα, η λειτουργία του στεγνωτηρίου διαρκεί όσο ο ρυθμισμένος χρόνος, ανεξάρτητα από τον πραγματικό βαθμό στεγνώματος των ρούχων.	-	-	-	-
Refresh	Αυτό το πρόγραμμα φρεσκάει τα στεγνωμένα ρούχα σας με θερμό αέρα.	1,5	-	120	-
Extra Heat	Αυτό το πρόγραμμα έχει σχεδιαστεί για να μπορείτε να στεγνώνετε τα πλυμένα ρούχα σας σε θερμοκρασία υψηλότερη από άλλων κύκλων, κάτι που το κάνει ιδανικό για είδη όπως μαυρουδιακά, εσώρουχα, πετσέτες και παρόμοια είδη.	5	800	200	-
Rapid 30'	Χρησιμοποιήστε αυτό το πρόγραμμα για να έχετε δύο πουκάμισα έτοιμα για σιδέρωμα.	0,5	1200	30	-
Remote Cycle					
Bed Linen	Στεγνώνετε 1 βαμβακερή ή συνθετική παπλωματοθήκη αφού κλείσετε τα κουμπιά / φερμουάρ.	3	800	135	-
Lingerie	Παρέχει υγιεινό στέγνωμα για τα εσώρουχά σας χάρη στην υψηλή θερμοκρασία.	2	1000	70	-
Sport	Χρησιμοποιήστε το για να στεγνώνετε τα ρούχα σας από συνθετικό ύφασμα, βαμβάκι ή ανάμικτα υφάσματα ή τα αδιάβροχα είδη όπως μπουφάν εργασίας, αδιάβροχο κλπ. Γυρίστε τα το μέσα έξω πριν το στέγνωμα.	2	1000	135	-
Delicates	Επιτρέπει ασφαλές στέγνωμα για κοντομάνικα φανελάκια, μπλούζες και πουκάμισα που στις οδηγίες πλυσίματός τους αναφέρεται ότι "επιτρέπεται μηχανικό στέγνωμα".	4	1000	125	-
Towels	Στέγνωμα πετσετών, όπως πετσετών κουζίνας, πετσετών μπάνιου και πετσετών χεριών.	5	1000	175	-

Τιμές κατανάλωσης ενέργειας				
Προγράμματα	Μέγιστο φορτίο (κιλά)	Ταχύτητα στύψιματος στο πλυντήριο (σ.α.λ.)	Κατά προσέγγιση ποσότητα υπολοίπου υγρασίας	Τιμή κατανάλωσης ενέργειας kWh
Cottons Eco**	8	1000	60%	1,44
Cottons Iron dry	8	1000	60%	1,10
Synthetics Cupboard Dry	4	800	40%	0,55
	Το "πρόγραμμα Βαμβακερά Οικ." χρησιμοποιούμενο με πλήρες και μερικό φορτίο είναι το τυποποιημένο πρόγραμμα στεγνώματος στο οποίο αναφέρονται οι πληροφορίες στην ετικέτα και το δελτίο προϊόντος. Το πρόγραμμα αυτό είναι κατάλληλο για στεγνώμα κανονικά υγρών πλυμένων ρούχων και είναι το πιο αποδοτικό πρόγραμμα για βαμβακερά από την άποψη της κατανάλωσης ενέργειας.			
	*Αν στεγνώνετε συχνά το μέγιστο φορτίο 8 kg Βαμβακερών, συνιστούμε να συνδέσετε τον εύκαμπτο σωλήνα αποστράγγισης για να μη χρειαστεί να σταματήσει το στεγνωτήριο στη διάρκεια του κύκλου για άδειασμα του δοχείου" (βλ. ενότητα "Σύνδεση στην αποχέτευση")			
*Η ικανότητα του προγράμματος Ετοιμοφόρετα να φέρει σε ετοιμοφόρετη κατάσταση ρούχα από 100% βαμβάκι, 100% πολυεστέρα, 100% βισκόζη και μείγμα 56% βαμβακιού - 44% πολυεστέρα (δράση κατά του τσαλακιάματος) εγκρίθηκε από το Ανεξάρτητο Ινστιτούτο Δοκιμών Υφασμάτων (Independent Institute of Textile Testing) στην Ευρώπη. Μπορείτε να σιδερώστε τον γιακά, τα μανικέτια ή τα μανίκια αν επιθυμείτε.				

\*\* : Τυποποιημένο πρόγραμμα ενεργειακής σήμανσης κατά EN 61121. Οι τιμές στον πίνακα προσδιορίζονται σύμφωνα με το πρότυπο EN 61121. Οι τιμές κατανάλωσης στην πράξη μπορεί να διαφέρουν από τις τιμές του πίνακα, ανάλογα με τον τύπο των ρούχων, τις στροφές στύψιματος στο πλυντήριο, τις συνθήκες περιβάλλοντος και τα επίπεδα τάσης.

\*\*\*Μπορείτε να ρυθμίσετε το πρόγραμμα «Βαμβακερά Στεγνά για σιδέρωμα» επιλέγοντας το πρόγραμμα «Βαμβακερά» στον πίνακα ελέγχου και κατόπιν επιλέγοντας το επίπεδο στεγνώματος « Στεγνά για σιδέρωμα» χρησιμοποιώντας το κουμπί επιλογής επιπέδου

## 6.5 Βοηθητικές λειτουργίες Επίπεδο στεγνώματος

Το κουμπί Επίπεδο στεγνώματος χρησιμοποιείται για να ρυθμιστεί το επιθυμητό επίπεδο στεγνώματος. Η διάρκεια του προγράμματος μπορεί να αλλάξει ανάλογα με την επιλογή αυτή.



Μπορείτε να ενεργοποιήσετε αυτή τη λειτουργία μόνο πριν την έναρξη του προγράμματος.

### Αποτροπή τσαλακώματος

Μπορείτε να ενεργοποιήσετε τη λειτουργία αποτροπής τσαλακώματος πατώντας το κουμπί επιλογής αποτροπής τσαλακώματος. Αν δεν πρόκειται να αφαιρέσετε τα ρούχα αμέσως μετά την ολοκλήρωση του προγράμματος, μπορείτε να χρησιμοποιήσετε τη λειτουργία Αποτροπής τσαλακώματος για να αποτρέψετε το τσαλακωμα των ρούχων σας.

### Ηχητική ειδοποίηση

Το στεγνωτήριο παράγει μια ηχητική ειδοποίηση όταν ολοκληρώνεται το πρόγραμμα. Πατήστε το κουμπί "Ηχητική ειδοποίηση" αν δεν επιθυμείτε ηχητική ειδοποίηση. Όταν πατήσετε το κουμπί ηχητικής ειδοποίησης, η λυχνία σβήνει και δεν παράγεται ήχος όταν τελειώσει το πρόγραμμα.



Μπορείτε να επιλέξετε αυτή τη λειτουργία πριν αρχίσει ή αφού αρχίσει το πρόβλημα.

### Χαμηλή θερμοκρασία

Μπορείτε να ενεργοποιήσετε αυτή τη λειτουργία μόνο πριν την έναρξη ενός προγράμματος. Μπορείτε να ενεργοποιήσετε αυτή τη λειτουργία αν θέλετε να στεγνώσετε τα ρούχα σας σε χαμηλότερη θερμοκρασία. Η διάρκεια του προγράμματος θα είναι μεγαλύτερη αν ενεργοποιηθεί η λειτουργία.

### Ωρα λήξης

Με τη λειτουργία Ωρας λήξης μπορείτε να καθυστερήσετε την ώρα λήξης του προγράμματος για έως 24 ώρες.

1. Ανοίξτε την πόρτα φόρτωσης της συσκευής και τοποθετήστε τα ρούχα.
2. Επιλέξτε το πρόγραμμα στεγνώματος.
3. Πατήστε το κουμπί επιλογής Ωρας λήξης και ρυθμίστε τον χρόνο καθυστέρησης που επιθυμείτε. Ανάβει η λυχνία LED Ωρας λήξης. (Αν κρατήσετε πατημένο το κουμπί, η Ωρα λήξης προχωρά συνεχώς).

4. Πατήστε το κουμπί Έναρξης / Αναμονής. Αρχίζει η αντίστροφη μέτρηση του χρόνου καθυστέρησης Στο μέσον του εμφανιζόμενου χρόνου καθυστέρησης αναβοσβήνει το σύμβολο "·".



Μπορείτε να προσθέσετε ή να αφαιρέσετε ρούχα εντός του χρόνου καθυστέρησης. Ο εμφανιζόμενος χρόνος είναι το άθροισμα του κανονικού χρόνου στεγνώματος και του χρόνου καθυστέρησης. Η λυχνία LED Ωρας λήξης θα σβήσει στο τέλος της αντίστροφης μέτρησης, το στέγνωμα θα αρχίσει και θα ανάψει η LED στεγνώματος.

### Αλλαγή της ώρας λήξης

Αν θέλετε να αλλάξετε την καθυστέρηση στη διάρκεια της αντίστροφης μέτρησης:

Θέστε το πρόγραμμα σε παύση και περιστρέψτε το κουμπί On/Off/ Επιλογής προγράμματος και ακυρώστε το πρόγραμμα. Επιλέξτε το επιθυμητό πρόγραμμα και επαναλάβετε τη διαδικασία επιλογής Ωρας λήξης.

Ακύρωση της λειτουργίας ώρας λήξης

Εάν θελήσετε να ακυρώσετε την αντίστροφη μέτρηση του χρόνου καθυστέρησης και να ξεκινήσετε αμέσως το πρόγραμμα:

Θέστε το πρόγραμμα σε παύση και περιστρέψτε το κουμπί On/Off/ Επιλογής προγράμματος και ακυρώστε το πρόγραμμα. Επιλέξτε το πρόγραμμα που επιθυμείτε και πατήστε το κουμπί "Έναρξη/ Παύση".

### Φωτισμός τυμπάνου

Πατώντας αυτό το κουμπί μπορείτε να ενεργοποιείτε και να απενεργοποιείτε τον φωτισμό του τυμπάνου. Ο φωτισμός ανάβει όταν πατηθεί το κουμπί και σβήνει μετά από έναν ορισμένο χρόνο.

### 6.6 Προειδοποιητικές ενδείξεις



Οι προειδοποιητικές ενδείξεις μπορεί να διαφέρουν ανάλογα με το μοντέλο του στεγνωτηρίου σας.

### Καθαρισμός του φίλτρου

Όταν ολοκληρωθεί το πρόγραμμα, ανάβει η προειδοποιητική ένδειξη για καθαρισμό του φίλτρου.

### Δοχείο νερού

Αν το δοχείο νερού γεμίσει ενώ είναι σε εξέλιξη το πρόγραμμα, η προειδοποιητική ένδειξη αρχίζει να αναβοσβήνει και η συσκευή μεταβαίνει σε κατάσταση αναμονής. Σε αυτή την περίπτωση, αδειάστε το δοχείο νερού και ξεκινήστε το πρόγραμμα πιέζοντας το κουμπί Έναρξης/ Αναμονής. Η προειδοποιητική ένδειξη σβήνει και το πρόγραμμα συνεχίζεται από το σημείο που σταμάτησε.

## Καθαρισμός του συρταριού φίλτρου/εναλλάκτη θερμότητας

Το προειδοποιητικό σύμβολο αναβοσβήνει περιοδικά για να υπενθυμίσει ότι το συρτάρι φίλτρου χρειάζεται καθαρισμό.

### 6.7 Εκκίνηση του προγράμματος

Πατήστε το κουμπί Έναρξης/ Αναμονής για να ξεκινήσετε το πρόγραμμα.

Οι ενδεικτικές λυχνίες Έναρξης/ Αναμονής και Στεγνώματος θα ανάψουν για να υποδείξουν ότι το πρόγραμμα ξεκίνησε.

### 6.8 Κλειδωμα για παιδιά

Το στεγνώτήριο διαθέτει λειτουργία κλειδώματος για παιδιά η οποία εμποδίζει τη διακοπή της ροής προγράμματος όταν πατηθούν τα κουμπιά κατά τη διάρκεια ενός προγράμματος. Όταν έχει ενεργοποιηθεί το κλειδωμα για παιδιά, όλα τα κουμπιά στον πίνακα είναι απενεργοποιημένα εκτός από το κουμπί On/Off/ Επιλογής προγράμματος.

Πατήστε το κουμπί Ηχητικής ειδοποίησης για 3 δευτερόλεπτα για να ενεργοποιήσετε το κλειδωμα για παιδιά.

Το κλειδωμα για παιδιά πρέπει να απενεργοποιηθεί για να μπορείτε να ξεκινήσετε ένα νέο πρόγραμμα αφού ολοκληρωθεί το τρέχον πρόγραμμα ή για να μπορείτε να επεμβείτε στο πρόγραμμα. Για να απενεργοποιήσετε το κλειδωμα για παιδιά, κρατήστε τα ίδια κουμπιά πατημένα για 3 δευτερόλεπτα.

	Όταν είναι ενεργοποιημένο το κλειδωμα για παιδιά, ενεργοποιείται στην οθόνη η προειδοποιητική ένδειξη κλειδώματος για παιδιά.
--	---

Όταν είναι ενεργό το κλειδωμα για παιδιά:

Το στεγνώτήριο είναι σε λειτουργία, ή είναι σε κατάσταση αναμονής και τα σύμβολα ένδειξης δεν θα αλλάζουν με αλλαγή της θέσης του κουμπιού επιλογής προγράμματος.

	Όταν το στεγνώτήριο είναι σε λειτουργία και το κλειδωμα για παιδιά είναι ενεργό, αν γυρίσει κάποιος το κουμπί επιλογής προγράμματος θα ακουστεί ένας διπλός ήχος μπιπ. Αν ακρωθεί το κλειδωμα για παιδιά χωρίς να περιστραφεί το κουμπί επιλογής προγράμματος πίσω στην αρχική του θέση, το πρόγραμμα θα τερματιστεί επειδή έχει περιστραφεί το κουμπί επιλογής προγράμματος.
--	---

## 6.9 Αλλαγή του προγράμματος μετά την έναρξή του

Μπορείτε να αλλάξετε το πρόγραμμα που επιλέξατε για να στεγνώσετε τα ρούχα σας και αφού έχει αρχίσει να λειτουργεί το στεγνώτήριο.

- Για παράδειγμα, θέστε το πρόγραμμα σε παύση και γυρίστε το κουμπί On/Off/ Επιλογής προγράμματος για να επιλέξετε το πρόγραμμα Πρόσθετο στέγνωμα αντί για το Στεγνά για σίδερο.
- Πατήστε το κουμπί Έναρξης/ Αναμονής για να ξεκινήσετε το πρόγραμμα.

Προσθήκη και αφαίρεση ρούχων στην κατάσταση αναμονής

Αν θέλετε να προσθέσετε ή να αφαιρέσετε ρούχα στο/ από το στεγνώτήριο αφού έχει αρχίσει το πρόγραμμα στεγνώματος:

- Πατήστε το κουμπί Έναρξης/ Αναμονής για να θέσετε το στεγνώτήριο σε κατάσταση Αναμονής. Το στέγνωμα σταματά.
- Ανοίξτε την πόρτα φόρτωσης ενώ η συσκευή είναι σε κατάσταση Αναμονής, και κλείστε την πόρτα αφού αφαιρέσετε ή προσθέσετε ρούχα.
- Πατήστε το κουμπί Έναρξης/ Αναμονής για να ξεκινήσετε το πρόγραμμα.

	<p>Η προσθήκη ρούχων μετά την έναρξη της διαδικασίας στεγνώματος μπορεί να έχει ως αποτέλεσμα τα στεγνά ρούχα μέσα στο στεγνώτήριο να αναμιχθούν με τα υγρά ρούχα που προσθέσατε και τα ρούχα να είναι ακόμα υγρά στο τέλος της διαδικασίας.</p> <p>Η προσθήκη ή αφαίρεση ρούχων κατά το στέγνωμα μπορεί να επαναληφθεί όσες φορές θέλετε. Ωστόσο, αυτό θα διακόπτει συνεχώς τη διαδικασία στεγνώματος, και επομένως θα αυξήσει τη διάρκεια του προγράμματος και την κατανάλωση ενέργειας. Επομένως, συνιστάται να προσθέτετε τα ρούχα πριν την έναρξη του προγράμματος.</p> <p>Αν επιλέξετε νέο πρόγραμμα περιστρέφοντας το κουμπί επιλογής προγράμματος ενώ το στεγνώτήριο είναι σε αναμονή, το πρόγραμμα που είναι σε εξέλιξη τερματίζεται.</p>
---	--

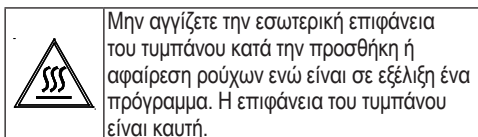

Μην αγγίζετε την εσωτερική επιφάνεια του τυμπάνου κατά την προσθήκη ή αφαίρεση ρούχων ενώ είναι σε εξέλιξη ένα πρόγραμμα. Η επιφάνεια του τυμπάνου είναι καυτή.

## 6.10 Ακύρωση του προγράμματος

Αν θέλετε να ακυρώσετε το πρόγραμμα και να τερματίσετε τον κύκλο στεγνωμάτος για οποιονδήποτε λόγο αφού έχει αρχίσει να λειτουργεί το στεγνωτήριο, θέστε το πρόγραμμα σε παύση και περιστρέψτε το κουμπί On/Off/ Επιλογής προγράμματος, και το πρόγραμμα θα τερματιστεί.

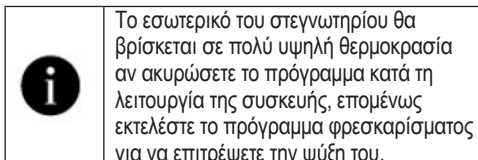

Το εσωτερικό του στεγνωτηρίου θα βρίσκεται σε πολύ υψηλή θερμοκρασία αν ακυρώσετε το πρόγραμμα κατά τη λειτουργία της συσκευής, επομένως εκτελέστε το πρόγραμμα φρεσκαρίσματος για να επιτρέψετε την ψύξη του.

## 6.11 Τέλος του προγράμματος

Όταν ολοκληρωθεί το πρόγραμμα, στις ενδείξεις παρακολούθησης προγράμματος ανάβουν οι λυχνίες LED Τέλους/ Αποτροπής τσαλακώματος και Προειδοποίησης καθαρισμού φίλτρου χνουδιού. Τότε μπορείτε να ανοίξετε την πόρτα φόρτωσης και το στεγνωτήριο είναι έτοιμο για καινούργιο κύκλο λειτουργίας.

Γυρίστε το κουμπί On/Off/ Επιλογής προγράμματος στη θέση On/Off για να απενεργοποιήσετε το στεγνωτήριο.

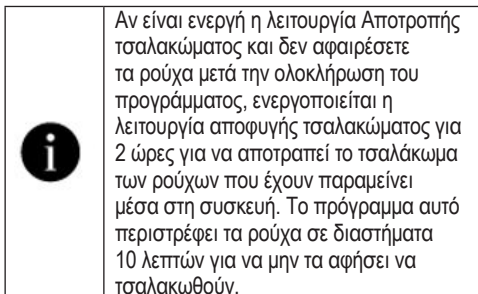

Αν είναι ενεργή η λειτουργία Αποτροπής τσαλακώματος και δεν αφαιρέσετε τα ρούχα μετά την ολοκλήρωση του προγράμματος, ενεργοποιείται η λειτουργία αποφυγής τσαλακώματος για 2 ώρες για να αποτραπεί το τσαλάκωμα των ρούχων που έχουν παραμείνει μέσα στη συσκευή. Το πρόγραμμα αυτό περιστρέφει τα ρούχα σε διαστήματα 10 λεπτών για να μην τα αφήσει να τσαλακωθούν.

## 6.12 Λειτουργία Αρωματισμού

Αν το στεγνωτήριό σας έχει λειτουργία αρωματισμού, διαβάστε το εγχειρίδιο ProScent για να χρησιμοποιήσετε αυτή τη λειτουργία.

## 6.13 Γενική περιγραφή προγραμμάτων ατμού

### Προγράμματα ατμού

Μπορείτε να χρησιμοποιήσετε τη λειτουργία ατμού σε προγράμματα που επισημαίνονται με μπλε γραμμή στον πίνακα της συσκευής σας. Απαιτείται να χρησιμοποιήσετε την ομαδοποίηση στεγνώματος για τα ρούχα σε ανάλογα με τους τύπους και τα πάχη τους όταν χρησιμοποιείτε ένα πρόγραμμα με τη λειτουργία ατμού ενεργή. Μη στεγνώνετε σε αυτό το πρόγραμμα ρούχα μάλλινα, δερμάτινα ή ρούχα που περιλαμβάνουν μεταλλικά εξαρτήματα. Μπορεί να παράγεται πρόσθετος θόρυβος κατά την παραγωγή ατμού στα προγράμματα με ατμό. Ανάλογα με τον τύπο και την ποσότητα των ρούχων καθώς και το επιλεγμένο πρόγραμμα, το αποτέλεσμα των διαδικασιών κατά του τσαλακώματος και αφαίρεσης οσμών μπορεί να διαφέρει. Όταν ολοκληρώνονται τα προγράμματα με ατμό, πρέπει να αφαιρείτε τα ρούχα αμέσως και να τα κρεμάτε σε κρεμάστρα.

### Προετοιμασία της συσκευής

Πρέπει να γεμίσει το δοχείο ατμού πριν την αρχική χρήση των προγραμμάτων με λειτουργία ατμού. Επομένως, όταν χρησιμοποιείτε τη συσκευή για πρώτη φορά, απαιτείται να στεγνώσετε τα ρούχα με πρόγραμμα χωρίς λειτουργία ατμού ή πρόγραμμα με τη λειτουργία ατμού ανενεργή.

### Πώς να ενεργοποιήσετε το πρόγραμμα ατμού:

Όταν ενεργοποιείτε τη συσκευή και περιστρέψετε τον επιλογέα προγράμματος στα προγράμματα “Ετοιμοφόρετα” ή “Φρεσκάρισμα με ατμό”, θα ανάψει η ένδειξη που δείχνει η εικόνα.



Αυτό το σύμβολο δείχνει ότι μπορείτε να εκτελέσετε το πρόγραμμα στεγνώματος με μέγιστο φορτίο 1,5 κιλού (6 τεμαχίων). Για να μπορείτε να στεγνώσετε 1 τεμάχιο ή 3 τεμάχια ρούχων, πρέπει να πατήσετε την επιλογή “Ατμός” στην οθόνη για να πραγματοποιήσετε την απαιτούμενη προσαρμογή στις ρυθμίσεις βαθμού στεγνώματος.



3 κοιλιάρια



1 κοιλιάρια

Θα χρειαστεί να πατήσετε την επιλογή "Ατμός" στην οθόνη για να μπορείτε να ενεργοποιήσετε τη λειτουργία ατμού στα προγράμματα Ανάμικτα, Τζιν, Βαμβακερά, Οικονομικό Βαμβακερά και Συνθετικά. Όταν πατήσετε αυτό το κουμπί, θα ενεργοποιηθεί η λειτουργία ατμού, θα εμφανιστεί το σύμβολο που φαίνεται παρακάτω και η διάρκεια του προγράμματος θα αλλάξει.

Όταν πατήσετε αυτό το κουμπί, θα ενεργοποιηθεί η λειτουργία ατμού, θα εμφανιστεί το σύμβολο που φαίνεται παρακάτω και η διάρκεια του προγράμματος θα αλλάξει.



Μπορείτε να ξεκινήσετε το πρόγραμμα πατώντας το κουμπί Έναρξη/Παύση όταν δείτε να εμφανίζεται το σύμβολο και η λειτουργία ατμού έχει ενεργοποιηθεί.



Αν το δοχείο ατμού είναι κενό, θα αναβοσβήνει το εικονίδιο που φαίνεται παρακάτω. Απαιτείται να στεγνώσετε τα ρούχα με τη λειτουργία ατμού ανενεργή, για να γεμίσει το δοχείο.



## 6.14 Λειτουργία HomeWhiz

Αρχικά πρέπει να εγκατασταθεί στο τηλέφωνό σας η εφαρμογή HomeWhiz.

Οι λεπτομερείς πληροφορίες σχετικά με την εφαρμογή HomeWhiz είναι διαθέσιμες στη διεύθυνση <https://www.homewhiz.com/>

Ενεργοποιήστε το Bluetooth στο τηλέφωνό σας.

Θέστε το κουμπί επιλογής προγράμματος στη λειτουργία απενεργοποίησης (Off).

Πατήστε μαζί για 3 δευτερόλεπτα το κουμπί για το επίπεδο στεγνώματος και το κουμπί του τηλεχειρισμού. Σε αυτό το διάστημα στην οθόνη εμφανίζεται η ένδειξη 3-2-1. Στη συνέχεια, στην οθόνη εμφανίζεται η παρακάτω εικόνα.

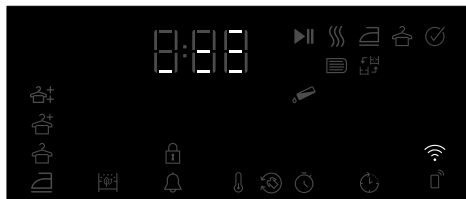

Επιλέξτε το μοντέλο προϊόντος που θέλετε να προσθέσετε από την εφαρμογή με την επιλογή Συσκευές->Προσθήκη συσκευών->Συσκευές καθαρισμού->Στεγνωτήριο

Προσθέστε τον αριθμό αποθέματος του προϊόντος επιλέγοντας WiFi και Bluetooth.

Τα διαθέσιμα δίκτυα WiFi εμφανίζονται στην οθόνη. Αφού επιλέξετε την Έναρξη προσθήκης, επιλέξτε το δίκτυο που θέλετε να προσθέσετε και εισαγάγετε τον κωδικό πρόσβασης δικτύου.

Η οθόνη του προϊόντος κλείνει μετά την ολοκλήρωση της εγκατάστασης και στην εφαρμογή ζητείται να επιλέξετε τον χώρο στον οποίο θα προστεθεί το προϊόν.

## Χρήση της απομακρυσμένης σύνδεσης:

Θέστε το προϊόν σε λειτουργία Λήψης προγράμματος. Παρατηρήστε ότι το εικονίδιο WiFi είναι αναμμένο, εάν το WiFi είναι ενεργοποιημένο στο προϊόν.

Εάν το WiFi είναι απενεργοποιημένο και το εικονίδιο δεν είναι αναμμένο, πατήστε το κουμπί του τηλεχειρισμού για 3 δευτερόλεπτα για να ενεργοποιήσετε το WiFi.

Πατήστε το κουμπί του τηλεχειρισμού για να επιτρέψετε τον τηλεχειρισμό του προϊόντος, ενώ το WiFi είναι ενεργοποιημένο.

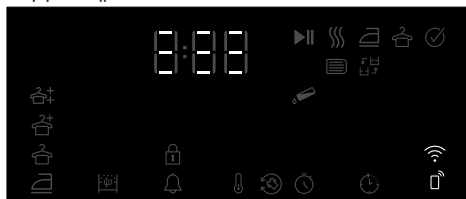

Μπορείτε να ελέγξετε το προϊόν από απόσταση μπαίνοντας στην εφαρμογή HomeWhiz, ενόσω είναι ενεργός ο τηλεχειρισμός.

Οι λεπτομερείς πληροφορίες σχετικά με την εφαρμογή HomeWhiz είναι διαθέσιμες στη διεύθυνση <https://www.homewhiz.com/>

## Διαγραφή του προϊόντος από το δίκτυο:

Όταν τα κουμπιά χρονικής καθυστέρησης και WiFi πατηθούν για 5 δευτερόλεπτα, ενώ το προϊόν είναι ενεργοποιημένο, στην οθόνη εκτελείται αντίστροφη μέτρηση από το 5. Όταν ακουστεί το ηχητικό σήμα, το προϊόν διαγράφεται από το δίκτυο και το WiFi απενεργοποιείται.



Apple App Store για τις συσκευές με λειτουργικό σύστημα iOS



Google Play Store για τις συσκευές με λειτουργικό σύστημα Android

	<p>Ο τηλεχειρισμός ακυρώνεται όταν ανοίξετε την πόρτα. Ο τηλεχειρισμός ακυρώνεται όταν γυρίσετε το κουμπί προγράμματος Εάν το εικονίδιο WiFi είναι συνεχώς αναμμένο, αυτό σημαίνει ότι είναι ενεργό και συνδεδεμένο στο δίκτυο Αν το εικονίδιο WiFi αναβοσβήνει συνεχώς, αυτό σημαίνει ότι είναι ενεργό και προσπαθεί να συνδεθεί στο δίκτυο. Δεν μπορείτε να συνδεθείτε στο προϊόν, εκτός εάν είναι συνεχώς αναμμένο Η σύνδεση με το προϊόν επιτρέπεται εάν το εικονίδιο του τηλεχειρισμού είναι ενεργό και το εικονίδιο WiFi είναι συνεχώς αναμμένο.</p>
--	--

## Λήψη της εφαρμογής HomeWhiz

Μπορείτε να λάβετε την εφαρμογή HomeWhiz από τα καταστήματα εφαρμογών της συσκευής σας. Μπορείτε να χρησιμοποιήσετε τους παρακάτω κωδικούς QR για ταχύτερη πρόσβαση στις εφαρμογές.

## 7 Συντήρηση και καθαρισμός



Διαβάστε πρώτα την ενότητα "Οδηγίες ασφαλείας"!

### 7.1 Φίλτρα χνουδιού (εσωτερικό και εξωτερικό φίλτρο) / Καθαρισμός της εσωτερικής επιφάνειας της πόρτας φόρτωσης

Οι ίνες και το χνούδι που διαχωρίζονται από τα ρούχα κατά τη διαδικασία στεγνώματος συλλέγονται από το φίλτρο χνουδιού.



Μετά από κάθε κύκλο στεγνώματος, καθαρίστε το φίλτρο χνουδιού και την εσωτερική επιφάνεια της πόρτας φόρτωσης.

#### ΕΠΙΣΗΜΑΝΣΗ

Το στεγνωτήριό σας έχει 2 φίλτρα χνουδιού, τοποθετημένα το ένα μέσα στο άλλο. Μη χρησιμοποιείτε τη συσκευή χωρίς τα φίλτρα χνουδιού.

Για να καθαρίσετε το φίλτρο χνουδιού:

- Ανοίξτε την πόρτα φόρτωσης.
- Κρατήστε το πρώτο τμήμα (εσωτερικό φίλτρο) του φίλτρου χνουδιού που αποτελείται από δύο τμήματα και αφαιρέστε το τραβώντας το προς τα πάνω.

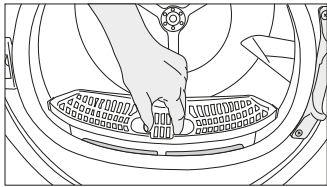

- Αφαιρέστε το δεύτερο τμήμα (εξωτερικό φίλτρο) τραβώντας το προς τα πάνω.

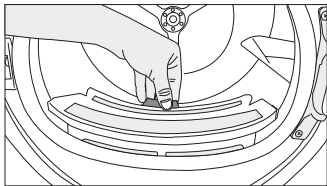

Βεβαιωθείτε ότι το χνούδι, οι ίνες και οι σβόλοι βαμβακιού δεν πέφτουν στην υποδοχή όπου εγκαθίστανται τα φίλτρα.

- Ανοίξτε και τα δύο φίλτρα χνουδιού (εξωτερικό και εσωτερικό) και αφαιρέστε το χνούδι με τα χέρια σας ή χρησιμοποιώντας τη βούρτσα στον εκτροπέα αέρα. Μπορείτε να καθαρίσετε τις ίνες από τα φίλτρα χρησιμοποιώντας ηλεκτρική σκούπα. Το χνούδι πρέπει να πεταχτεί στον κάδο απορριμμάτων και να μην ξεπλυθεί από την αποχέτευση για να αποφευχθεί η διάδοση μικροπλαστικών στο σύστημα χρησιμοποιημένου νερού.

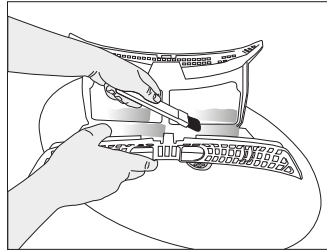
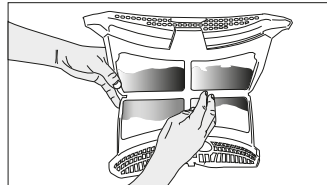
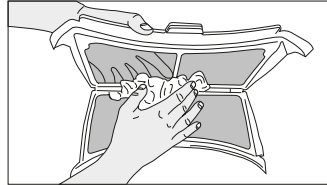

- Εισάγετε τα φίλτρα χνουδιού το ένα στο άλλο και τοποθετήστε τα πάλι στη θέση τους.

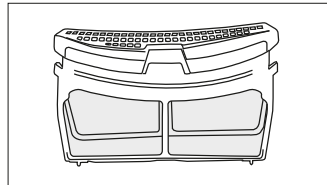

- Καθαρίστε την εσωτερική επιφάνεια της πόρτας φόρτωσης και το λάστιχο στεγανοποίησης χρησιμοποιώντας ένα μαλακό, ελαφρά υγρό πανί ή τη βούρτσα που υπάρχει στον εκτροπέα αέρα.

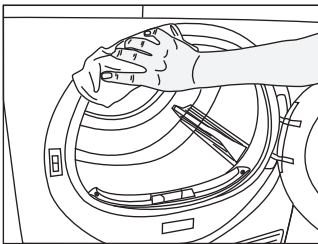
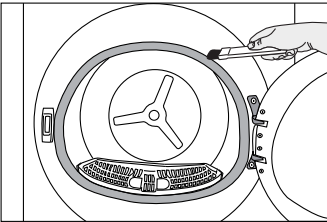
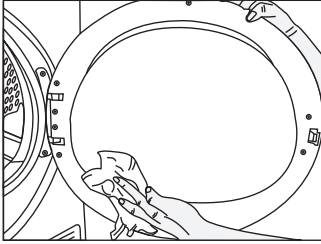

	<p>Λόγω του κινδύνου φωτιάς και έκρηξης, μη χρησιμοποιείτε διαλύτες, καθαριστικά ή παρόμοια μέσα για να καθαρίζετε τους αισθητήρες.</p>
--	---

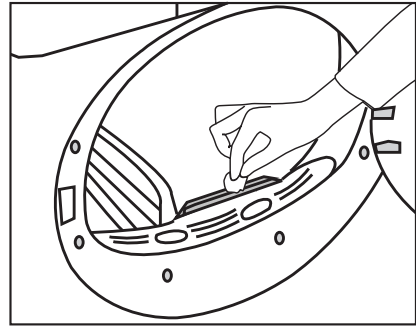

### 7.3 Εκκένωση του δοχείου νερού

Κατά το στέγνωμα, η υγρασία αφαιρείται από τα ρούχα και συμπυκνώνεται, και το νερό που προκύπτει συλλέγεται στο δοχείο νερού. Αδειάζετε το δοχείο νερού μετά από κάθε κύκλο στεγνώματος.

	<p>Το νερό από τη συμπύκνωση δεν είναι πόσιμο! Μην αφαιρέσετε το δοχείο νερού κατά τη διάρκεια εκτέλεσης ενός προγράμματος!</p>
--	---

### 7.2 Καθαρισμός του αισθητήρα

Το στεγνωτήριο διαθέτει αισθητήρες υγρασίας για να ανιχνεύει αν είναι στεγνά τα ρούχα.

Για να καθαρίσετε τους αισθητήρες:  
Ανοίξτε την πόρτα φόρτωσης του στεγνωτηρίου.

Αν η συσκευή βρίσκεται σε υψηλή θερμοκρασία λόγω διαδικασίας στεγνώματος, περιμένετε πρώτα να κρυώσει.

Καθαρίστε τις μεταλλικές επιφάνειες του αισθητήρα με ένα μαλακό πανί το οποίο έχετε υγράνει ελαφρά με ξύδι, και κατόπιν στεγνώστε τις.

	<p>Καθαρίζετε τις μεταλλικές επιφάνειες του αισθητήρα 4 φορές το χρόνο. Μη χρησιμοποιείτε μεταλλικά εργαλεία για να καθαρίσετε τις μεταλλικές επιφάνειες των αισθητήρων.</p>
--	--

Αν δεν αδειάζετε το δοχείο νερού, στους επόμενους κύκλους στεγνώματος η συσκευή θα σταματήσει να λειτουργεί, επειδή το δοχείο νερού γεμίζει, και ταυτόχρονα θα αναβοσβήνει προειδοποιητικό εικονίδιο Δοχείου νερού. Σε αυτή την περίπτωση, αδειάστε το δοχείο νερού και πατήστε το κουμπί Έναρξης / Αναμονής για να συνεχιστεί η διαδικασία στεγνώματος.

Για να αδειάσετε το δοχείο νερού:

Τραβήξτε το δοχείο νερού προσεκτικά έξω από το συρτάρι του.

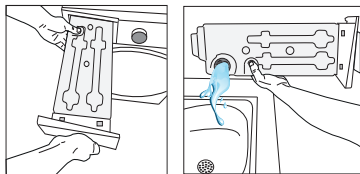

Αν υπάρχει συσσώρευση χυονιδιού στο χωνί του δοχείου νερού, αφαιρέστε το πλένοντάς το σε τρεχούμενο νερό.

Τοποθετήστε το δοχείο νερού πάλι στη θέση του.



Αν χρησιμοποιείτε τον προαιρετικό εξοπλισμό απευθείας αποστράγγισης, δεν απαιτείται η εκκένωση του δοχείου νερού.

## 7.4 Καθαρισμός του συμπυκνωτή

Οι ίνες και το χνούδι που δεν κατακρατούνται από το φίλτρο χυονιδιού συσσωρεύονται πάνω στη μεταλλική επιφάνεια του συμπυκνωτή πίσω από τον εκτροπέα αέρα. Αυτά τα χνούδια πρέπει να καθαρίζονται τακτικά.

Αν αναβοσβήνει το εικονίδιο καθαρισμού συμπυκνωτή, ελέγξτε τη μεταλλική επιφάνεια. Αν υπάρχει χνούδι, καθαρίστε το. Πρέπει να ελέγχεται τουλάχιστον κάθε 6 μήνες.

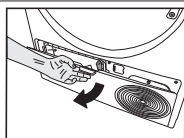

Ανοίξτε την προστατευτική πλάκα δαπέδου τραβώντας το κουμπί της.

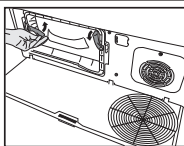

Μετακινήστε τους σύρτες για να ανοίξετε το κάλυμμα εκτροπέα αέρα.

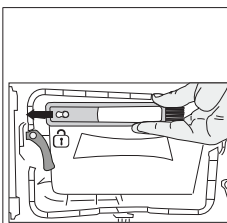

Τραβήξτε τη βούρτσα προς τα αριστερά για να την αφαιρέσετε. Μπορείτε να χρησιμοποιείτε τη βούρτσα καθαρισμού για να καθαρίζετε το φίλτρο, τη μεταλλική επιφάνεια συμπύκνωσης και το χνούδι που συσσωρεύεται πάνω στην πόρτα φόρτωσης.



Η βούρτσα καθαρισμού βρίσκεται μέσα στη σακούλα εντύπων της συσκευής. Πάρτε τη βούρτσα από τη σακούλα εντύπων και τοποθετήστε την στη θέση της πάνω στο εκτροπέα αέρα για φύλαξή της.

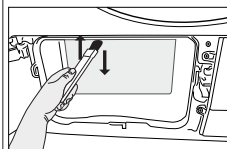
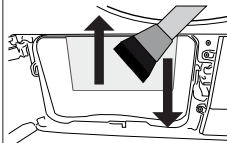

Καθαρίστε το χνούδι από τη μεταλλική επιφάνεια του συμπυκνωτή χρησιμοποιώντας ένα ελαφρά υγρό πανί ή τη βούρτσα στον εκτροπέα αέρα, χρησιμοποιώντας κατεύθυνση κίνησης πάνω - κάτω. Μην καθαρίζετε σε κατεύθυνση αριστερά - δεξιά επειδή έτσι θα προκληθεί ζημιά στις μεταλλικές πλάκες του συμπυκνωτή. Μπορείτε για τον καθαρισμό να χρησιμοποιείτε ηλεκτρική σκούπα με βούρτσα. Αν η ηλεκτρική σκούπα δεν διαθέτει βούρτσα, δεν συνιστάται για τον καθαρισμό του συμπυκνωτή.

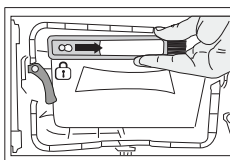

Μετά τον καθαρισμό του φίλτρου, της πόρτας και του συμπυκνωτή, ασφαλίστε τη βούρτσα στη θέση της σύροντάς την προς τα δεξιά.

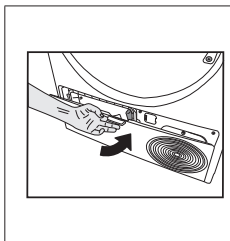

Αφού ολοκληρωθεί η διαδικασία καθαρισμού, τοποθετήστε το κάλυμμα εκτροπεία αέρα στη θέση του, μετακινήστε τους σύρτες για να το κλείσετε και κλείστε την προστατευτική πλάκα δαπέδου.

**i** Μπορείτε να πραγματοποιήσετε τον καθαρισμό και με το χέρι, εφόσον φοράτε προστατευτικά γάντια. Μην επιχειρήσετε καθαρισμό με γυμνά χέρια. Τα πτερύγια του συμπυκνωτή μπορεί να βλάψουν τα χέρια σας. Ο καθαρισμός σε κατεύθυνση από αριστερά προς τα δεξιά μπορεί να προξενήσει ζημιά στα πτερύγια του συμπυκνωτή. Αυτό μπορεί να προκαλέσει προβλήματα στο στέγνωμα.

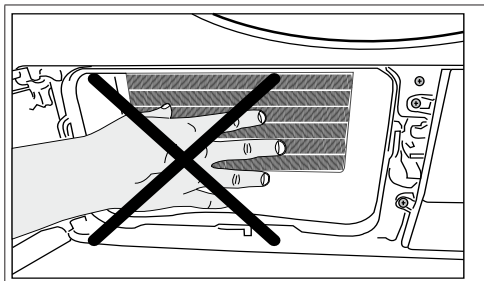

**i** Όταν αφαιρεθεί το κάλυμμα του εκτροπεία αέρα, είναι φυσιολογικό να υπάρχει νερό στο πλαστικό τμήμα μπροστά από τον συμπυκνωτή.

 Αν εντοπίσετε συσσώρευση χνουδιού στο κάλυμμα ανεμιστήρα και στην προστατευτική πλάκα δαπέδου, αφαιρέστε το χνούδι με ένα πανί.

 Μην τοποθετείτε οποιοδήποτε βάρος πάνω στην προστατευτική πλάκα δαπέδου όταν είναι ανοικτή.

**ΕΠΙΣΗΜΑΝΣΗ** Μην χρησιμοποιείτε υλικά που χαράζουν ή σύρμα καθαρισμού για να καθαρίζετε το τύμπανο.

## 8 Αντιμετώπιση προβλημάτων

Η διαδικασία στεγνώματος διαρκεί πολύ χρόνο.

Οι πόροι του φίλτρου χνουδιού (εσωτερικού και εξωτερικού φίλτρου) ίσως είναι φραγμένοι. >>> Πλύνετε τα φίλτρα χνουδιού με χλιαρό νερό και στεγνώστε τα.

Η μπροστινή πλευρά του συμπυκνωτή ίσως έχει φράξει. >>> Καθαρίστε τη μπροστινή πλευρά του συμπυκνωτή.

Ίσως είναι φραγμένες οι σχάρες αερισμού στο μπροστινό μέρος τη συσκευής. >>> Αφαιρέστε οποιοδήποτε αντικείμενο μπροστά από τις σχάρες αερισμού που εμποδίζει τη διέλευση του αέρα.

Ίσως ο αερισμός είναι ανεπαρκής επειδή η συσκευή έχει εγκατασταθεί σε πολύ μικρό χώρο. >>>

Ανοίξτε την πόρτα ή τα παράθυρα για να εμποδίσετε την μεγάλη άνοδο της θερμοκρασίας.

Αν υπάρχει αισθητήρας υγρασίας.

Ίσως έχουν συσσωρευτεί αποθέσεις αλάτων ασβεστίου στον αισθητήρα υγρασίας. >>> Καθαρίστε τον αισθητήρα υγρασίας.

Ίσως φορτώσατε υπερβολική ποσότητα ρούχων. >>> Μη φορτώνετε υπερβολικά το στεγνωτήριο.

Ίσως δεν ήταν επαρκές το στύψιμο των ρούχων. >>> Πραγματοποιήστε στύψιμο σε μεγαλύτερο αριθμό στροφών στο πλυντήριο.

Τα ρούχα βγαίνουν υγρά μετά τη διαδικασία στεγνώματος.

Ίσως χρησιμοποιήθηκε πρόγραμμα που δεν ήταν κατάλληλο για τον τύπο των ρούχων. >>> Ελέγξτε τις επικέτες φροντίδας των ρούχων και επιλέξτε πρόγραμμα κατάλληλο για τον τύπο των ρούχων ή χρησιμοποιήστε επιπλέον προγράμματα στεγνώματος βάσει χρόνου.

Οι πόροι του φίλτρου χνουδιού (εσωτερικού και εξωτερικού φίλτρου) ίσως είναι φραγμένοι. >>>

Πλύνετε τα φίλτρα με χλιαρό νερό και στεγνώστε τα.

Η μπροστινή πλευρά του συμπυκνωτή ίσως έχει φράξει. >>> Καθαρίστε τη μπροστινή πλευρά του συμπυκνωτή.

Ίσως φορτώσατε υπερβολική ποσότητα ρούχων. >>> Μη φορτώνετε υπερβολικά το στεγνωτήριο.

Ίσως δεν ήταν επαρκές το στύψιμο των ρούχων. >>> Πραγματοποιήστε στύψιμο σε μεγαλύτερο αριθμό στροφών στο πλυντήριο.

Το στεγνωτήριο δεν ενεργοποιείται ή δεν ξεκινά το πρόγραμμα. Το στεγνωτήριο δεν λειτουργεί μετά τη διαμόρφωσή του.

Ίσως δεν έχει συνδεθεί το φινι ρευματοληψίας. >>> Βεβαιωθείτε ότι το καλώδιο ρεύματος έχει συνδεθεί στην πρίζα.

Η πόρτα φόρτωσης μπορεί να είναι ανοικτή. >>> Βεβαιωθείτε ότι η πόρτα φόρτωσης έχει κλείσει σωστά.

Ίσως δεν έχει επιλεγεί πρόγραμμα ή δεν έχει πατηθεί το κουμπί Έναρξη / Παύση. >>> Ελέγξτε ότι έχει ρυθμιστεί το πρόγραμμα και η συσκευή δεν είναι σε κατάσταση παύσης.

Ίσως έχει ενεργοποιηθεί το κλείδωμα για παιδιά. >>> Απενεργοποιήστε το κλείδωμα για παιδιά.

Το πρόγραμμα τερματίστηκε πρόωρα χωρίς λόγο.

Ίσως δεν έκλεισε τελείως η πόρτα φόρτωσης. >>> Βεβαιωθείτε ότι η πόρτα φόρτωσης έχει κλείσει σωστά.

Ίσως υπάρχει διακοπή ρεύματος. >>> Πιέστε το κουμπί Έναρξης / Παύσης / Ακύρωσης για να ξεκινήσει το πρόγραμμα.

Ίσως έχει γεμίσει το δοχείο νερού. >>> Αδειάστε το δοχείο νερού.

Τα ρούχα έχουν "μαζέψει", σκληρύνει ή υποστεί ζημιά.

Ίσως χρησιμοποιήθηκε πρόγραμμα που δεν ήταν κατάλληλο για τον τύπο των ρούχων. >>> Ελέγξτε τις επικέτες φροντίδας πάνω στα ρούχα και επιλέξτε πρόγραμμα κατάλληλο για τα ρούχα.

Στάζει νερό από την πόρτα φόρτωσης.

Ίσως έχουν συσσωρευτεί ίνες στις εσωτερικές επιφάνειες της πόρτας φόρτωσης και στη στεγανοποίηση της πόρτας φόρτωσης. >>> Καθαρίστε τις εσωτερικές επιφάνειες της πόρτας φόρτωσης και τις επιφάνειες της στεγανοποίησης της πόρτας φόρτωσης.

<p>Η πόρτα φόρτωσης ανοίγει μόνη της.</p>
<p>Ίσως δεν έκλεισε τελείως η πόρτα φόρτωσης. &gt;&gt;&gt; Σπρώξτε την πόρτα φόρτωσης έως ότου την ακούσετε να κλείνει.</p>
<p>Είναι αναμμένο/ αναβοσβήνει το προειδοποιητικό σύμβολο Δοχείο νερού.</p>
<p>Ίσως έχει γεμίσει το δοχείο νερού. &gt;&gt;&gt; Αδειάστε το δοχείο νερού.          Ίσως έχει κλείσει ο εύκαμπτος σωλήνας εξόδου νερού. &gt;&gt;&gt; Αν η συσκευή είναι συνδεδεμένη απ' ευθείας στην αποχέτευση, ελέγξτε τον εύκαμπτο σωλήνα εξόδου νερού.</p>
<p>Δεν ανάβει ο φωτισμός στο εσωτερικό του στεγνωτηρίου. (Σε μοντέλα με λάμπα)</p>
<p>Ίσως να μην έχει ενεργοποιηθεί το στεγνωτήριο με χρήση του κουμπιού On/Off. &gt;&gt;&gt; Ελέγξτε ότι το στεγνωτήριο έχει ενεργοποιηθεί.          Ίσως έχει βλάβη ο λαμπτήρας. &gt;&gt;&gt; Επικοινωνήστε με το Εξουσιοδοτημένο σέρβις για να αντικαταστήσει το λαμπτήρα.</p>
<p>Αναμμένο εικονίδιο ή λυχνία αποτροπής τσαλακώματος.</p>
<p>Μπορεί να είναι ενεργοποιημένη η λειτουργία Λιγότερο τσαλάκωμα που εμποδίζει το τσαλάκωμα των ρούχων μέσα στο στεγνωτήριο. &gt;&gt;&gt; Απενεργοποιήστε το στεγνωτήριο και αφαιρέστε τα ρούχα.</p>
<p>Το εικονίδιο καθαρισμού φίλτρων χνουδιού είναι αναμμένο.</p>
<p>Το φίλτρο χνουδιού (εσωτερικό και εξωτερικό φίλτρο) ίσως είναι ακάθαρμο. &gt;&gt;&gt; Πλύνετε τα φίλτρα με χλιαρό νερό και στεγνώστε τα.          Ίσως έχει σχηματιστεί πάνω στους πόρους του φίλτρου χνουδιού μια στρώση που προκαλεί έμφραξη. &gt;&gt;&gt; Πλύνετε τα φίλτρα με χλιαρό νερό και στεγνώστε τα.          Ίσως έχει σχηματιστεί πάνω στους πόρους των φίλτρων χνουδιού (εσωτερικού και εξωτερικού φίλτρου) μια στρώση που προκαλεί έμφραξη. &lt;&lt;Πλύνετε τα φίλτρα με χλιαρό νερό και στεγνώστε τα&gt;&gt;          Ίσως δεν έχουν τοποθετηθεί φίλτρα χνουδιού. &gt;&gt;&gt; Εισάγετε στις θέσεις τους το εσωτερικό και το εξωτερικό φίλτρο.          Ίσως δεν έχει τοποθετηθεί στο πλαστικό τμήμα ύφασμα φίλτρου προστασίας του περιβάλλοντος και το μπροστινό τμήμα του συμπυκνωτή ίσως έχει φράξει.&gt;&gt;&gt;Εγκαταστήστε το φίλτρο προστασίας του περιβάλλοντος στο πλαστικό τμήμα και τοποθετήστε το πάνω στο περιβλήμα φίλτρου.          Ίσως δεν έχει αντικατασταθεί το φίλτρο προστασίας του περιβάλλοντος παρόλο που έχει ανάψει το προειδοποιητικό σύμβολο. "Επανατοποθετήστε το φίλτρο.</p>
<p>Ακούγεται μια ηχητική ειδοποίηση από τη συσκευή</p>
<p>Ίσως δεν έχουν τοποθετηθεί φίλτρα χνουδιού. &gt;&gt;&gt; Εισάγετε στις θέσεις τους το εσωτερικό και το εξωτερικό φίλτρο.          Ίσως δεν έχουν εγκατασταθεί τα φίλτρα της συσκευής.&gt;&gt;&gt; Εγκαταστήστε τα φίλτρα χνουδιού (εσωτερικό και εξωτερικό) ή το φίλτρο προστασίας του περιβάλλοντος στο περιβλήμα τους.</p>
<p>Αναβοσβήνει το προειδοποιητικό εικονίδιο συμπυκνωτή.</p>
<p>Η μπροστινή πλευρά του συμπυκνωτή ίσως έχει φράξει με χνούδι. &gt;&gt;&gt; Καθαρίστε τη μπροστινή πλευρά του συμπυκνωτή.          Ίσως δεν έχουν τοποθετηθεί φίλτρα χνουδιού. &gt;&gt;&gt; Εισάγετε στις θέσεις τους το εσωτερικό και το εξωτερικό φίλτρο.</p>
<p>Ανάβει ο φωτισμός στο εσωτερικό του στεγνωτηρίου. (Σε μοντέλα με λάμπα)</p>
<p>Αν το στεγνωτήριο έχει συνδεθεί στην πρίζα, έχει πατηθεί το κουμπί On/Off και η πόρτα είναι ανοικτή, το φως ανάβει. &gt;&gt;&gt; Αποσυνδέστε το στεγνωτήριο από την πρίζα ή θέστε το κουμπί On/Off στη θέση απενεργοποίησης.</p>
<p>Το εικονίδιο Wi-Fi αναβοσβήνει συνεχώς. (για μοντέλα που διαθέτουν λειτουργία HomeWhiz)</p>
<p>&gt;&gt;&gt; Ίσως η συσκευή δεν έχει συνδεθεί στο ασύρματο δίκτυο. Ακολουθήστε τις οδηγίες σύνδεσης στο δίκτυο. Ίσως υπάρχει βλάβη της συσκευής που χρησιμοποιείται για σύνδεση στο δίκτυο. Ελέγξτε την.          Ίσως το προϊόν δεν συνδέεται στο δίκτυο λόγω απόστασης.</p>

Αν δείτε στην οθόνη το μήνυμα "F L t", ακολουθήστε τα βήματα που περιγράφονται παρακάτω.

Ίσως τα φίλτρα είναι ακάθαρτα. Καθαρίστε το εσωτερικό και το εξωτερικό φίλτρο ή αντικαταστήστε το φίλτρο προστασίας του περιβάλλοντος.

Αν χρησιμοποιείτε διπλό φίλτρο, ως εσωτερικό και εξωτερικό φίλτρο, στην περιοχή καλύμματος, βεβαιωθείτε ότι έχουν εγκατασταθεί και τα δύο φίλτρα.

Αν χρησιμοποιείτε το φίλτρο προστασίας του περιβάλλοντος, βεβαιωθείτε ότι το ύφασμα φίλτρου έχει εγκατασταθεί στο πλαστικό τμήμα. Εγκαταστήστε το ύφασμα φίλτρου στο πλαστικό τμήμα αν δεν έχει ήδη εγκατασταθεί.

Ίσως είναι ακάθαρτη η περιοχή μπροστά από τον συμπυκνωτή. Ανοίξτε και επιθεωρήστε την περιοχή της προστατευτικής πλάκας δαπέδου και βεβαιωθείτε ότι είναι καθαρή. Ανατρέξτε στην ενότητα Συντήρηση και καθαρισμός.

Τα ανταλλακτικά θα είναι διαθέσιμα για περίοδο έως και 10 ετών, σύμφωνα με τις ειδικές απαιτήσεις του κανονισμού.



Αν το πρόβλημα επιμένει αφού ακολουθήσετε τις οδηγίες σε αυτή την ενότητα, απευθυνθείτε στο κατάστημα αγοράς ή σε Εξουσιοδοτημένο σέρβις. Σε καμία περίπτωση μην επιχειρήσετε να επιδιορθώσετε μόνοι σας το προϊόν.



Αν αντιμετωπίσετε κάποιο πρόβλημα με τη συσκευή σας, μπορείτε να ζητήσετε αντικατάσταση επικοινωνώντας με το πλησιέστερο εξουσιοδοτημένο σέρβις και αναφέροντας τον αριθμό μοντέλου της συσκευής.

## ΔΕΛΤΙΟ ΠΡΟΪΟΝΤΟΣ

Σε συμμόρφωση με τον κατ' εξουσιοδότηση κανονισμό (ΕΕ) Αριθ.: 392/2012

Επωνυμία προμηθευτή ή εμπορικό σήμα		WHIRLPOOL
Όνομα μοντέλου		WP C8 WBS EE 7188281510
Διαβαθμισμένη χωρητικότητα (kg)		8.0
Τύπος στεγνωτηρίου ρούχων	Με εξερισμό	-
	Συμπυκνωτής	•
Τάξη ενεργειακής απόδοσης <sup>(1)</sup>		A+++
Ετήσια κατανάλωση ενέργειας (kWh) <sup>(2)</sup>		176,8
Τύπος ελέγχου	Αυτόματος	•
	Μη αυτόματος	-
Κατανάλωση ενέργειας του τυπικού προγράμματος για βαμβακερά με πλήρες φορτίο (kWh)		1,44
Κατανάλωση ενέργειας του τυπικού προγράμματος για βαμβακερά με μερικό φορτίο (kWh)		0,81
Κατανάλωση ενέργειας στην κατάσταση εκτός λειτουργίας του τυπικού προγράμματος για βαμβακερά με πλήρες φορτίο, P <sub>0</sub> (W)		0,47
Κατανάλωση ενέργειας στην κατάσταση αναμονής του τυπικού προγράμματος για βαμβακερά με πλήρες φορτίο, P <sub>L</sub> (W)		1,00
Η διάρκεια της κατάστασης αναμονής (λεπτά)		30
Τυπικό πρόγραμμα για βαμβακερά <sup>(3)</sup>		•
Διάρκεια προγράμματος του τυπικού προγράμματος για βαμβακερά με πλήρες φορτίο, T <sub>avg</sub> (λεπτά)		174
Διάρκεια προγράμματος του τυπικού προγράμματος για βαμβακερά με μερικό φορτίο, T <sub>avg/2</sub> (λεπτά)		108
Σταθμισμένη διάρκεια προγράμματος του τυπικού προγράμματος για βαμβακερά με πλήρες φορτίο και μερικό φορτίο (Tt)		136
Τάξη απόδοσης συμπύκνωσης <sup>(4)</sup>		A
Μέση απόδοση συμπύκνωσης του πρότυπου προγράμματος βαμβακερών με πλήρες φορτίο, C <sub>stejn.</sub>		91%
Μέση απόδοση συμπύκνωσης του πρότυπου προγράμματος βαμβακερών με μερικό φορτίο, C <sub>stejn.1/2</sub>		91%
Σταθμισμένη απόδοση συμπύκνωσης του τυπικού προγράμματος για βαμβακερά με πλήρες φορτίο και μερικό φορτίο, C <sub>t</sub>		91%
Στάθμη ηχητικής ισχύος του τυπικού προγράμματος για βαμβακερά με πλήρες φορτίο <sup>(5)</sup>		63
Εντοχιζόμενο		-

• : Ναι - : Όχι

(1) Κλίμακα από A+++ (μέγιστη απόδοση) έως D (ελάχιστη απόδοση).

(2) Κατανάλωση ενέργειας βάσει 160 κύκλων στεγνώματος του τυπικού προγράμματος για βαμβακερά με πλήρες και μερικό φορτίο, και η κατανάλωση σε καταστάσεις λειτουργίας χαμηλής ισχύος.

Η πραγματική κατανάλωση ενέργειας ανά κύκλο θα εξαρτάται από το πως χρησιμοποιείται η συσκευή.

(3) Το "πρόγραμμα Στέγνωμα βαμβακερών για φύλαξη" χρησιμοποιούμενο με πλήρες και μερικό φορτίο είναι το τυπικό πρόγραμμα στεγνώματος στο οποίο αναφέρονται οι πληροφορίες στην ετικέτα και στο δελτίο προϊόντος, και αυτό το πρόγραμμα είναι κατάλληλο για στέγνωμα κανονικά υγρών βαμβακερών ρούχων και είναι το πιο αποδοτικό πρόγραμμα όσον αφορά την κατανάλωση ενέργειας για βαμβακερά.

(4) Κλίμακα από G (ελάχιστη απόδοση) έως A (μέγιστη απόδοση).

(5) Σταθμισμένη μέση τιμή —L<sub>WA</sub> σε dB(A) ως προς 1 pW





