

FØR DU TAR APPARATET I BRUK

Vennligst les alle instruksjoner nøye før dette produktet tas i bruk. Når dette apparatet brukes, skal du alle følge disse instruksjonene for å redusere risikoen for brann, elektrisk støt, og personskade.

Vennligst ta vare på denne håndboken. Hvis du leverer fra deg apparatet til andre brukere, gi dem også denne håndboken samtidig.

Disse instruksjonene skal også være tilgjengelige på nettstedet: www.whirlpool.eu.

SIKKERHETSREGLER

- Installasjonen og service/repasasjon må utføres av en kvalifisert tekniker, i samsvar med produsentens instruksjoner og i samsvar med følgende lokale sikkerhetsnormer. Ikke reparer eller bytt ut noen deler av apparatet med mindre det er skrevet spesifikt i bruksanvisningen.
- Ikke trekk i strømledningen for å ta den ut fra uttaket. Ikke vri eller trykk på strømledningen, og sjekk at den ikke er ødelagt.
- Ikke berør strømtøpslet, kretsbyteren og nødknappen med våte hender.
- Ikke sett fingrene eller fremmede gjenstander inn i luftinntaket/-uttaket på innendørs- og utendørsenheten.
- Aldri blokker luftinntaket eller -uttaket på innendørs- og utendørsenheten.
- Fysisk eller psykisk uføre personer, barn og personer uten erfaring med produktet, kan bare bruke apparatet hvis de har hatt konkret opplæring i hvordan apparatet skal brukes, gitt av en person som er ansvarlig for deres sikkerhet og velvære. Apparatet er ikke beregnet på bruk av uføre personer og svært små barn uten tilsyn.
- Barn skal alltid være under tilsyn for å sikre at de ikke leker med apparatet (inkludert fjernkontroll).
- Dette apparatet kan brukes av barn fra 8 år og personer med nedsatte fysiske, sensoriske eller psykiske evner eller manglende erfaring og kunnskap dersom de har fått tilsyn eller instruksjoner vedrørende trygg og sikker bruk av apparatet, og forstår farene som er involvert. Barn skal ikke leke med apparatet. Rengjøring og vedlikehold skal ikke utføres av barn uten tilsyn.

FORHOLDSREGLER FOR KLIMAAANLEGGET

Vennligst følg nøye

instruksjonene nedenfor:

- Lang og direkte eksponering for kjølig luft kan være helsefarlig. Det anbefales å stille inn lamellene for å unngå direkte kjølig luft og bøye av for den inne i rommet.
- Ved funksjonsfeil, slå først av apparatet ved å trykke på AV/PÅ-knappen på fjernkontrollen. Koble deretter fra strømforsyningen.
- Slå alltid av klimaanlegget først med fjernkontrollen. Ikke bruk strømbryteren eller trekk ut støpselet for å slå det av.
- Ikke slå av og på apparatet for ofte, da dette kan skade apparatet.
- Ikke legg noen gjenstander på utendørsenheten.
- Koble klimaanlegget fra strømforsyningen hvis det skal stå ubrukt over lengre tid eller ved tordenvær/lyn.
- Dette produktet inneholder fluorinerte drivhusgasser som omfattes av Kyoto-protokollen. Kjølegassen befinner seg i et hermetisk forseglet system. Kjølegass: R410a har et globalt oppvarmingspotensial (GWP) på 2087,5.

SIKRE MILJØET

- Dette apparatet er lagt av resirkulerbart eller gjenbruksmateriale. Kassering må skje i samsvar med lokale forskrifter for avfallsdeponering. Før kassering, pass på å kutte av nettledningen slik at apparatet ikke kan brukes på nytt.
- For mer detaljert informasjon om håndtering og resirkulering av dette produktet, ta kontakt med dine lokale myndigheter som har med separat innsamling av avfall eller butikken der du kjøpte apparatet.

KASSERING AV EMBALLASJE

- Emballasjen kan resirkuleres 100 %, som bekreftet av symbolet for resirkulering . De forskjellige delene av emballasjen må ikke spres i miljøet, men må kasseres i tråd med lokale forskrifter.

KASSERING AV APPARAT

- Dette apparatet er merket i samsvar med det europeiske direktivet 2002/96/EC, avfall av elektrisk og elektronisk utstyr (WEEE).
- Ved å sikre at dette produktet avhendes på riktig måte, vil du kunne bidra til å forhindre potensielt negative konsekvenser for miljøet og menneskers helse.
- Symbolet  på produktet eller dokumentene som følger med produktet, viser at apparatet ikke skal behandles som husholdningsavfall, men må bli levert til egnet lokalt avfallsdeponi der elektriske og elektroniske apparater lagres og resirkuleres.

STARTE DET LOKALE KLIMAAANLEGGET

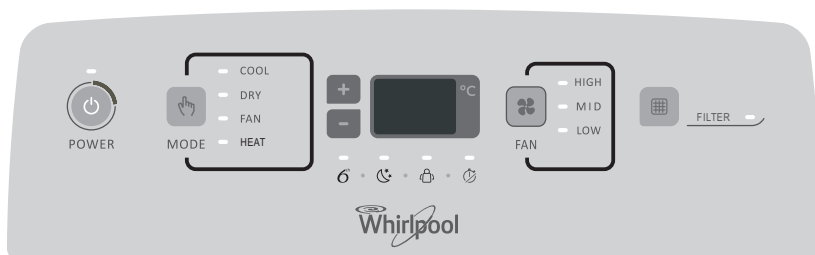

Denne delen forklarer riktig bruk av det lokale klimaanlegget.

VIKTIG:

- Displayet på klimaanlegget viser den innstilte temperaturen.
- Bare i standby-modus viser displayet romtemperaturen.
- Når du endrer modus når klimaanlegget er i drift, stopper kompressoren i fra 3 til 5 minutter før den startes på nytt. Hvis du trykker på en knapp i løpet av denne tiden, starter ikke kompressoren på nytt før det er gått ytterligere 3 til 5 minutter.
- I Kjøle- eller Tørke-modus, vil kompressoren og kondensatorviften stoppe når romtemperaturen når den stilte temperaturen.

MERK: Ved strøbrudd vil klimaanlegget virke ved forrige innstillinger når strømmen gjenopprettes.

1. Velg modus. Se "Modus".
2. Velg viftehastighet. Se "Viftehastighet".
3. Still inn temperaturen. Se "Temperatur".
4. Trykk på AV/PÅ-knappen for å starte klimaanlegget.



POWER

MERK: Når klimaanlegget slås på for første gang etter den er koblet til strøm, vil den kjøre i 6th Sense-modus.

Når klimaanlegget eller slås på, vil det virke i henhold til de forrige innstillingene. 6th Sense-modus kan velges bare med fjernkontroll. Bare hvis enheten betjenes i USANNSYNLIG FUKTIG luft, vil vann samles opp i beholderen i enheten. Klimaanlegget stopper hvis vannbeholderen er full. Klimaanlegget stopper når vannbeholderen er full. Skjermen viser "E5" for å informere om at den innvendige beholderen må tømmes.

OPPBEVARING OG TIPS FOR BRUK AV FJERNKONTROLL

Hvordan du setter inn batteriene

- 1 Sett inn en stift og trykk forsiktig på batteridekselet og trykk i pilens retning for å fjerne, som vist.
- 2 Sett inn 2 AAA-batterier (1,5V) i batterirommet. Sjekk at polene “+” og “-” er riktig plassert.
- 3 Lukk batteridekselet på fjernkontrollen.

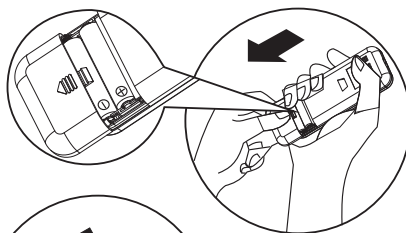

Hvordan du tar ut batteriene

Fjern batteridekselet i pilretningen.

Trykk lett med fingrene på den positive polen på batteriet, og ta så batteriene ut. Alt dlette skal gjøres av voksne, barn skal ikke fjerne batteriene fra fjernkontrollen for å unngå fare ved svelging.

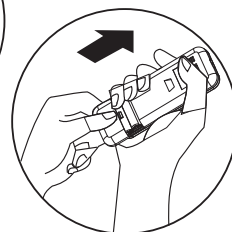
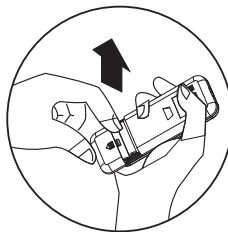

Avhending av batteriene

For å beskytte naturressurser og fremme gjenbruk av materiale, vennligst sorter batteriene fra andre typer avfall og resirkuler dem via ditt lokale gratis retursystem for batterier.

Forholdsregler

- Når du bytter batteriene, ikke bruk nye sammen med de gamle, eller forskjellige typer batterier, da dette kan føre til at fjernkontrollen ikke virker.
- Hvis du ikke regner med å bruke fjernkontrollen på en stund, ta ut batteriene for å forhindre at batterisyre lekker ut i fjernkontrollen.
- Bruk fjernkontrollen innenfor det effektive området. Hold fjernkontrollen minst 1 meter fra en TV eller noe HiFi-utstyr.
- Hvis fjernkontrollen ikke virker som den skal, ta ut batteriene og sett inn igjen etter 30 sekunder. Hvis den fortsatt ikke virker, sett inn nye batterier.
- For å betjene apparatet med fjernkontroll, pekk fjernkontrollen i retning av mottakerenheten på innendørsenheten, for å sikre gode mottaksforhold.
- For å sende en melding fra fjernkontrollen, blinker symbolet  i ett sekund. Når meldingen mottas, avgir apparatet en pipelyd.
- Fjernkontrollen kan styre klimaanlegget på en avstand av opptil 7 m.
- Hver gang batteriene settes inn i fjernkontrollen, forhåndsstilles fjernkontrollen i oppvarming-modus.

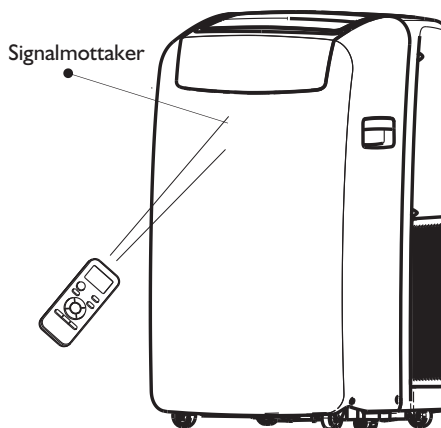

BESKRIVELSE AV DRIFTSMODUS

Driftsmoduser:

1. Trykk og slipp MODE (modus) til du ser symbolet lyse for ønsket innstilling.



MODE

2. Velg Cooling (kjøl), Dry (tørk), Fan Only (bare vifte) eller Heating (oppvarming).

- Kjøl - avkjøler rommet. Trykk FAN (vifte) for å velge High (høy), Mid (middels) eller Low (lav). Trykk på pluss- eller minusknappen for å justere temperaturen.

COOL

- Dry - Tørker rommet. Klimaanlegget velger temperaturen automatisk. Viften kjører bare på lav hastighet.

MERK: Dry modus skal ikke brukes til å avkjøle rommet.

DRY

- Fan Only - Bare viftene kjøres. Trykk FAN (vifte) for å velge High (høy), Mid (middels) eller Low (lav).

FAN

- Heating - Varmer opp rommet. Trykk FAN (vifte) for å velge High (høy), Mid (middels) eller Low (lav). Trykk på pluss- eller minusknappen for å justere temperaturen.

MERK: Oppvarming er IKKE tilgjengelig for bare avkjøling av klimaanlegget.

HEAT

Viftehastighet

1. Trykk og slipp FAN (vifte) for å velge ønsket viftehastighet.



FAN

2. Velg High, Mid eller Low.

- High - for maks. viftehastighet

HIGH

- Mid - for normal viftehastighet

MID

- Low - for laveste viftehastighet

LOW

Tilbakestilling av filter

1. Når indikatorlampen for Filter Reset lyser, tar du ut luftfilteret og rengjør det, og setter det inn igjen. Se "Rengjøring av luftfilter".
2. Trykk og slipp FILTER-knappen etter at luftfilteret er satt inn igjen.



MERK: Etter 360 timers driftstid, lyser indikatorlampen for filteret. Den lyser i 180 timer eller til du trykker på FILTER-knappen. Etter 180 timer slås den av automatisk.

Temperatur

- Trykk på pluss-knappen for å øke temperaturen. Trykk én gang på PLUSS-knappen for å øke den angitte temperaturen med 1 °C.



- Trykk på knappen for nedjustering for å senke temperaturen. Trykk på justeringsknappen igjen for å redusere den stilte temperaturen med 1 °C, eller trykk to ganger for å senke den stilte temperaturen med 2 °C.



MERKNADER:

- I kjø- og oppvarmingsmodus kan temperaturen stilles til mellom 18 °C og 32 °C.
- I Fan Only (bare vifte)-modus, kan ikke temperaturen stilles inn.
- I Dry (tørk) modus, trykk på PLUSS/MINUS-knappen for å stille temperaturendring med 2 °C.

FJERNKONTROLLFUNKSJONER OG INDIKATORER

1. AV/PÅ-KNAPP

Trykk på denne knappen for å starte og/eller stoppe apparatet.

2. MODUS-knapp

Brukes til å velge driftsmodus.

3. VIFTE-KNAPP

Brukes til å velge viftehastighet i rekkefølgen auto, high, medium eller low.

4-5. TEMPERATUR-KNAPP

Brukes til å velge romtemperatur. Brukes til å stille tiden i timer-modus og sanntidsklokke.

6. 6TH SENSE-KNAPP

Stiller eller avbryter 6th sense-funksjon.

7. SWING-KNAPP

Stopper eller starter horisontal justering av lamellene og stiller ønsket luftstrømretning opp eller ned.

8. SLEEP (sove)-KNAPP

Stiller eller avbryter Sleep-modusfunksjon.

9. AROUND U-knapp (rundt deg)

Brukes til å stille inn eller avbryte Around U-funksjonen.

10. JET-KNAPP

Brukes til å starte eller stoppe hurtigavkjøling eller hurtigoppvarming.

11. TIMER-KNAPP

Brukes til å stille inn eller avbryte timerens på-funksjon

Brukes til å stille inn eller avbryte timerens av-funksjon

12. DIM-KNAPP

Brukes til å slå av eller på displaylampen på innendørsenheten.

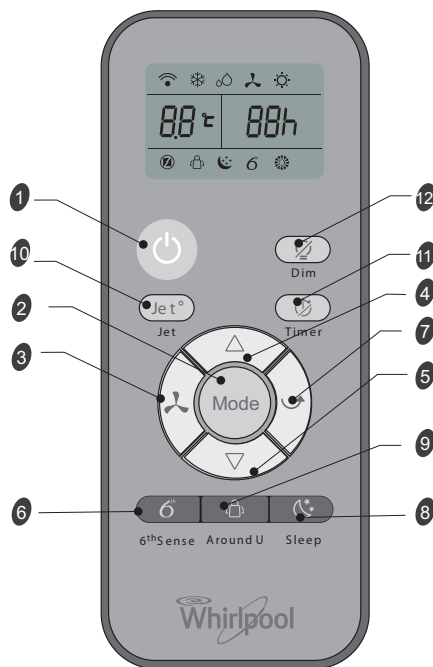

INDIKATORSYMBOLER PÅ DISPLAYET PÅ FJERNKONTROLLEN

 Kjøleindikator

 Tørkeindikator

 Bare vifte-indikator

 Oppvarmingsindikator

 Autom. viftehastighet

 Høy viftehastighet

 Middels viftehastighet

 Lav viftehastighet

 6th Sense-indikator

 Sove-indikator

 Around U-indikator

 Jet-indikator

 Signaloverføring

88h Vis timer-innstilling

88°C Vis innstilt temperatur

FUNKSJONSBSKRIVELSER

Strøm av eller på

Trykk på av/på-knappen for å slå enheten av eller på.



MERK:

- Endre modus under bruk.
Det hender enheten ikke reagerer med en gang, vent så i tre minutter.
- Vent i tre minutter før apparatet startes på nytt.

Velge modus

1. Trykk og slipp MODE (modus) til du ser symbolet lyse for ønsket innstilling.



2. Velg Cooling (kjøl), Dry (tørk), Fan Only (bare vifte) eller Heating (oppvarming).

- Kjøl - avkjøler rommet. Trykk FAN (vifte) for å velge High (høy), Mid (middels) eller Low (lav).
 - Trykk på knappen for nedjustering opp eller ned for å justere temperaturen.



- Dry - Tørker rommet. Klimaanlegget velger temperaturen automatisk. Viften kjører bare på lav hastighet.

MERK: Dry modus skal ikke brukes til å avkjøle rommet.

I "Dry" modus kan enheten redusere eller øke med 2 °C (3 °F eller 4 °F) hvis det fortsatt er ubehagelig temperatur.



- Fan Only - Bare viftene kjøres. Trykk FAN (vifte) for å velge High (høy), Mid (middels) eller Low (lav).



MERK: Automatisk viftehastighet kan ikke velges i Fan Only-modus.

- Heating - Varmer opp rommet. Trykk FAN (vifte) for å velge viftehastighet. Trykk på opp- eller ned-knappen for å velge temperatur.



6th Sense-modus

Klimaanlegget velger automatisk kjøle- eller tørkemodus, avhengig av romtemperaturen og stiller inn måltemperaturen.



Driftsmodus og temperatur avgjøres av temperaturen innendørs.

Innetemperatur	Driftsmodus	Måltemperatur
21 °C eller lavere	OPPVARMING	22 °C
21 °C-23 °C	BARE VIFTE	
23 °C-26 °C	TØRK	Rom-temperatur reduksjon med 2 °C etter drift i tre minutter
Over 26 °C	AVKJØLING	26 °C

Modeller med elektrisk varme

Innetemperatur	Driftsmodus	Måltemperatur
21 °C eller lavere	BARE VIFTE	
23 °C-26 °C	TØRK	Rom-temperatur reduksjon med 2 °C etter drift i tre minutter
Over 26 °C	AVKJØLING	26 °C

Modeller med bare avkjøling

MERK: Temperatur, luftstrøm og retning styres automatisk i 6th Sense-modus. Men en reduksjon eller økning av opptil 2 °C kan stilles inn med fjernkontrollen hvis du fortsatt synes det er ubehagelig temperatur.

1. Trykk på 6th Sense-knappen.



6th Sense

2. I Fan Only-modus, trykk Fan for å velge høy, middels eller lav.

Jet-modus

Jet-knappen brukes til hurtig avkjøling eller oppvarming.

MERK: Knappen for 6th Sense-modus virker ikke når Jet-funksjonen er valgt.

1. Trykk Jet i kjølemodus. Klimaenlegget stiller automatisk viftehastigheten og temperaturen til 18 °C. Hurtigoppvarming fungerer ved automatisk viftehastighet, og endrer temperaturen til 32 °C.



2. For å lukke Jet-modus, trykk en hvilken som helst knapp bortsett fra Timer. Around U- og Swing-knappen.

Viftehastighet

1. Velg ønsket viftehastighet.



2. Hver gang du trykker på knappen "FAN", endres viftens hastighet i rekkefølge:

Auto → High → Mid → Low
↑

- Auto - styrer viftens hastighet automatisk, avhengig av romtemperaturen og temperaturkontrollinnstillingen.

MERK: Automatisk viftehastighet kan ikke velges i Fan Only-modus.



- High - for maksimal avkjøling



- Mid - for normal avkjøling



- Low - for minimal avkjøling



Temperatur

- Trykk på UP-justeringsknappen for å øke temperaturen. Trykk på UP-justeringsknappen én gang for å øke den stilte temperaturen med 1 °C, eller trykk to ganger for å øke den stilte temperaturen med 2 °C.



- Trykk på knappen for NED-justering for å senke temperaturen. Trykk på NED-justeringsknappen igjen for å redusere den stilte temperaturen med 1 °C, eller trykk to ganger for å senke den stilte temperaturen med 2 °C.



MERKNADER:

- I kjøle- eller oppvarmingsmodus kan temperaturen stilles til mellom 18 °C og 32 °C.
- I Fan Only (bare vifte)-modus, kan ikke temperaturen stilles inn.
- I Dry (tørk) modus, trykk på OPP/NED-knappen for å stille temperaturendring med 2 °C.

Around U-funksjonen



Når du trykker på denne knappen, sender fjernkontrollen signalet for den faktiske romtemperaturen til enheten, og apparatet vil operere i henhold til denne temperaturen for at du skal få det behageligere.

Vennligst oppbevar fjernkontrollen der den kan sende signalet til enheten på riktig måte. Trykk én gang for å stille inn og igjen for å avbryte.

Sove-modus

Trykk Sove-knappen på fjernkontrollen én gang. Lampen på LCD-en lyser, apparatet opererer i sove-modus og viftehastigheten stilles automatisk til lavere hastighet.





MERKNADER:

- Apparatet vil slutte automatisk å virke etter 8 timers drift.
- Viftens hastighet stilles automatisk til lav hastighet.
- I kjølemodus, dersom gjeldende romtemperatur er under 26 °C, vil temperaturen stige automatisk med 1 °C den første timen etter at sove-kontroll er aktivert, og deretter forbli det samme.
- I oppvarmingsmodus vil den stilte temperaturen synke med 3 °C for det meste i 3 timer kontinuerlig, og deretter holde seg på det nivået.

1. Trykk på MODE for å velge avkjøling, tørking eller oppvarming.

MERK: Sove-modus kan ikke velges når Bare vifte-modus er valgt.

2. Trykk på  or  -knappen for å stille inn temperatur.
3. Trykk på SLEEP. Etter ti sekunder vil lampene på displayet på kontrollpanelet dimmes.

MERK: Temperaturen og luftstrømretningen kan justeres under sove-kontroll. Viftens hastighet stilles automatisk til lav hastighet. Etter ti sekunder vil lampene på displayet på kontrollpanelet dimmes igjen.

4. For å slå av sove-kontroll, trykk på SLEEP, MODE, FAN, ON/OFF eller vent i åtte timer på at sove-kontrollen skal slås av automatisk.

DIM-funksjon

Trykk på DIM-knappen for å slå av lampen og displayet på enheten.



MERKNADER: Når lampen er av, vil mottakersignalet slå på lampen igjen.

TIMER-funksjon

Det er praktisk å slå på timeren med TIMER-knappen før du drar så du kan komme tilbake til den behagelige romtemperaturen du stiller inn. Trykk på TIMER-knappen for å slå på når apparatet er av. Trykk på TIMER-knappen for å stille et tidspunkt for å slå av under drift.



Hvordan stille inn TIMEREN.

1. Still inn ønsket driftsmodus, temperaturinnstilling og viftehastighet, trykk deretter på TIMER-knappen og "0|h" blinker på LCD-en.
2. Still inn ønsket driftsmodus, temperaturinnstilling og viftehastighet, trykk deretter på TIMER-knappen og "0|h" blinker på LCD-en.
3. Pek med fjernkontrollen mot enhetens signalmottaker, trykk på knappen + eller - når "0|h" blinker.

Velg timeren du ønsker, trykk deretter på TIMER-knappen.

- En pipelyd høres.
 - Timerindikatoren på kontrollpanelet lyser.
 - "h" slutter å blinke.
4. For å avbryte den innstilte timeren: Trykk på TIMER-knappen igjen, en pipelyd høres.

MERKNADER:

- Området kan stilles til 1 time til 10 timer.
- Når en timer er aktivert for å slå på apparatet når det er av, tennes Timer-lampen på kontrollpanelet og
- Når en timer er aktivert for å slå av apparatet når det er på, tennes Timer-lampen på kontrollpanelet.

Endre luftretning

Trykk én gang på SWING for å endre retningen for den vertikale luftstrømmen. Trykk igjen for å stoppe luftstrømmen i ønsket retning.



Normale lyder

Når klimaanlegget virker normalt, kan du høre lyder som:

- luftbevegelse fra visten,
- klikkelyder fra termostatsyklusen,
- vibrasjoner eller støy på grunn av dårlig vegg- eller vinduskonstruksjon,
- en høyfrekvent summing eller pulserende lys som skyldes at den moderne, høyeffektive kompressoren slås av og på.

VEDLIKEHOLD

Tømme klimaanlegget

(i samsvar med indikasjonen på at vannbeholderen er full, "Starte ditt lokale klimaanlegg.")

1. Trykk på AV/PÅ-knappen for å slå av klimaanlegget.
 2. Trekk ut kontakten til klimaanlegget eller slå av strømmen.
 3. Flytt apparatet forsiktig og stabilt til stedet der det skal tømmes eller utenfor. Ikke flytt på enheten før den er tømt helt for vann.
 4. Ta ut den sekundære tappepluggen og tøm helt for vann.
 5. Fjern den primære dreneringsslangen fra klemmen. Fjern dreneringsslangepluggen fra enden av slangen og tøm helt for vann.
- MERK:** Hvis klimaanlegget skal lagres etter bruk, se "Oppbevaring etter bruk".
6. Installer dreneringsslangepluggen og den sekundære dreneringspluggen.
 7. Fest den primære dreneringsslangen til klemmen igjen.
 8. Sett klimaanlegget på plass igjen.
 9. Sett inn kontakten til klimaanlegget.
 10. Trykk på AV/PÅ-knappen for å starte klimaanlegget.

Rengjøring av luftfilter

1. Trykk på AV/PÅ-knappen for å slå av klimaanlegget.
2. Åpne filterpanelluken på baksiden av klimaanlegget og ta den av.
3. Ta ut luftfilteret gjennom filterpanelluken.
4. Bruk støvsuger til å rengjøre filteret. Hvis filteret er svært skittent, vaskes det i varmt vann med mildt såpevann.

- MERK:** Ikke vask filteret i oppvaskmaskin eller bruk noen kjemiske rengjøringsmidler.
5. Lufttørk filteret helt før det settes inn igjen, for å sikre maksimal effektivitet.
 6. Sett luftfilteret på filterpanelluken igjen.
 7. Sett på filterpanelluken igjen.
 8. Trykk på AV/PÅ-knappen for å starte klimaanlegget.

Utvendig rengjøring

1. Trekk ut kontakten til klimaanlegget eller slå av strømmen.
2. Ta ut luftfilteret og rengjør det separat. Se "Rengjøring av luftfilter".
3. Tørk av klimaanlegget utvendig med en myk, fuktig klut.
4. Sett inn kontakten til klimaanlegget.
5. Trykk på AV/PÅ-knappen for å starte klimaanlegget.

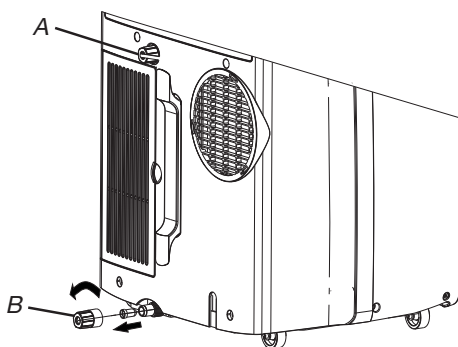

A. Sekundær tappeplugg
B. Dreneringsslangeplugg

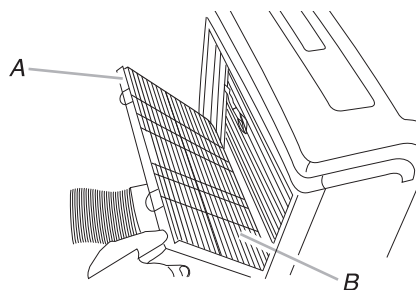

A. Filterpanelluke
B. Luftfilter

Oppbevaring etter bruk

1. Tøm for vann (se "Tømme klimaanlegget")
2. Kjør klimaanlegg på Fan Only i ca. 12 timer for å tørke det.
3. Trekk ut kontakten til klimaanlegget.
4. Fjern den fleksible utløpslangen og oppbevar sammen med klimaanlegget på et rent, tørt sted. Se "Installasjonsinstruksjoner."
5. Fjern vinduspakken og oppbevar sammen med klimaanlegget på et rent, tørt sted. Se "Installasjonsinstruksjoner."
6. Ta ut filteret og gjør det rent. Se "Rengjøring av luftfilter".
7. Rengjør klimaanlegget utvendig. Se "Utvendig rengjøring".
8. Sett inn filteret på nytt.
9. Ta ut batteriene og oppbevar fjernkontrollen sammen med klimaanlegget på et rent, tørt sted.

FEILSØKING

Før du tilkaller service, prøv forslagene nedenfor for å se om du kan løse problemet uten ekstern hjelp.

Problem	Analyse
Klimaanlegget virker ikke	<ul style="list-style-type: none"> • Strømledningen står ikke i. Plugg inn i et jordet uttak. Se “Elektriske krav.” • En husholdningssikring er røket, eller en kretsbyrter er utløst. Bytt sikringen eller slå på kretsbyrteren igjen. Se “Elektriske krav.” • Av/på-knappen er ikke trykt. Trykk AV/PÅ. • Det er strømbrydd lokalt. Vent på at strømmen kommer tilbake. • Tidsforsinket sikring eller kretsbyrter av feil kapasitet brukes. Bytt ut med tidsforsinket sikring eller kretsbyrter av riktig kapasitet. Se “Elektriske krav.”
Sikringer går eller kretsbyrtere utløses.	<ul style="list-style-type: none"> • For mange apparater brukes på samme strømkrets. Trekk ut støpselet eller flytt på apparater som deler samme krets. • Du prøver å starte klimaanlegget på nytt for tidlig etter at det er slått av. Vent i minst tre minutter etter at klimaanlegget er slått av før du prøver å starte det på nytt. • Du har endret modus. Vent i minst tre minutter etter at klimaanlegget er slått av før du prøver å starte apparatet på nytt.
Det virker som om klimaanlegget kjører for hardt.	<ul style="list-style-type: none"> • Er det en dør eller et vindu som står åpent? Hold dører og vinduer lukket. • I kjølemodus: Klimaanlegget står i et rom der det er mange mennesker, eller varmegenererende apparater er i bruk i rommet. Bruk eksosventilasjonsvifter når du steker mat eller bader og prøv å ikke bruke varmegenererende apparater på den varmeste tiden av døgnet. Lokale klimaanlegg er beregnet på supplerende avkjøling av lokale områder i et rom. Et klimaanlegg med større kapasitet kan kreves, avhengig av størrelsen på rommet som avkjøles. • I oppvarmingsmodus: Klimaanlegget står i et svært kjølig rom. Lokale klimaanlegg er beregnet på supplerende oppvarming av lokale områder i et rom. Et klimaanlegg med større kapasitet kan kreves, avhengig av størrelsen på rommet som varmes opp.
Klimaanlegget kjører bare en kort stund, men rommet er ikke kjølig eller varmt.	<ul style="list-style-type: none"> • Innstilt temperatur er nesten på romtemperatur. Lavere eller høyere innstilt temperatur. Se “Beskrivelse av driftsmodus”.
Vis feilkode	<ul style="list-style-type: none"> • Hvis enheten viser feilkode E5, er vannbeholderen i enheten full. Du bør tømme ut vannet. Se “Tømme klimaanlegget”. Du kan bruke enheten etter at den er tømt. • Hvis enheten viser feilkode E1/E2/E3/E6/E7/EA, ta kontakt med kundeservice.
Klimaanlegget kjører, men avkjøler/varmer ikke.	<ul style="list-style-type: none"> • Filteret er skittent eller tilstoppet av restmateriale. Rengjør filteret. • Luftavløpet er tilstoppet. Rengjør luftavløpet. • Den innstilte temperaturen er ikke kompatibel. I kjølemodus: Innstilt temperatur er for høy. Senk innstilt temperatur I oppvarmingsmodus: Innstilt temperatur er for lav. Øk innstilt temperatur
Klimaanlegget slår seg for ofte av og på.	<ul style="list-style-type: none"> • Klimaanlegget er ikke riktig dimensjonert for rommet ditt. Sjekk avkjølings/oppvarmingskapasitetene til det lokale klimaanlegget. Lokale klimaanlegg er beregnet på supplerende avkjøling/oppvarming av lokale områder i et rom. • Filteret er skittent eller tilstoppet av restmateriale. Rengjør filteret. • I avkjølingsmodus er det for høy varme eller fuktighet (tilberedning av mat uten lokk, dusj, osv.) i rommet. Bruk vifte til å slippe ut varme eller fuktighet fra rommet. Prøv å ikke bruke varmegenererende apparater på det varmeste tidspunktet av døgnet. I oppvarmingsmodus er temperaturen i miljøet for høy. Ikke bruk klimaanlegget når temperaturen i rommet er for høy. • Lamellene er blokkert. Sett klimaanlegget på et sted der lamellene er borte fra gardiner, persiener, møbler, osv. • Utetemperaturen er lavere enn 18 °C. Ikke prøv å bruke klimaanlegget i avkjølingsmodus når utetemperaturen er under 18 °C.

INSTALLASJONSKRAV

Verktøy og deler

Skaff det nødvendige verktøyet og delene før du starter

installasjonen. Les og følg instruksjonene som følger med verktøy som er oppgitt herer.

1. Verktøy som kreves

- Phillips-skrutrekker
- Sag
- Oppladbar drill og 1/8" bit
- Saks
- Blyant

2. Deler som følger med

Selskapet leverer bare én plan for installering av det lokale klimaanlegget. Se "Installer lokalt klimaanlegg."

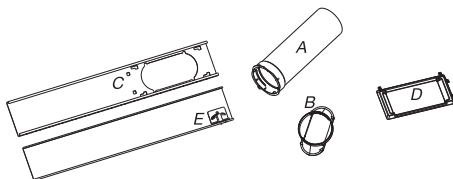

A. Fleksibel avløpslange

B. Vindusavløpsadapter

C. Del av ytre glider

D. Regndeksel

E. Innvendig gliderdel

Lokale krav

MERKNADER:

- Den fleksible utslippsslangen gir mulighet for å plassere klimaanlegget mellom 23 1/2" og 67" (60 cm og 170 cm) fra et vindu eller en dør. Apparatet med ekstra varmeelement må holdes på minst 100 cm avstand fra brennbare overflater.
- Lokale klimaanlegg er beregnet på supplerende avkjøling av lokale områder i et rom.
- For å sikre riktig ventilasjon, hold nødvendig avstand fra omluftavløpet til veggen eller andre gjenstander på minst 23 1/2" (60 cm).
- Ikke blokker luftavløpet.
- Sørg for enkel tilgang til jordet uttak.

Elektriske krav

- Det lokale klimaanlegget skal kobles til et 220-240V / 50Hz, 20-amp sikret, jordet uttak.
- Bruken av en forsinkessikring eller forsinkelses-kretsbytter anbefales.
- Alt ledningsnett må samsvare med lokale og nasjonale elektriske krav og installeres av en kvalifisert elektriker. Hvis du har spørsmål, ta kontakt med en kvalifisert elektriker.

Bruk strømledningen:

Sett strømledning inn i et jordet uttak.

MERKNADER:

- En skadet strømledning må byttes ut med en ny som fås fra produsenten av apparatet, og må ikke repareres ved skade.

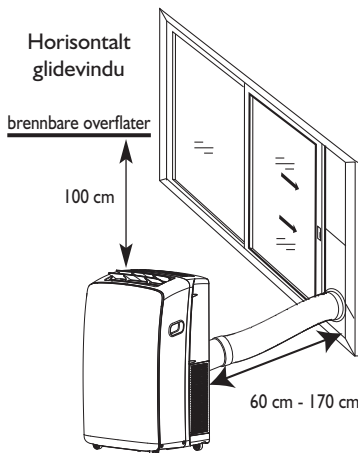
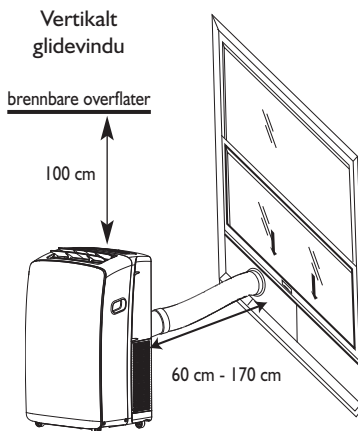

INSTALLASJONSINSTRUKSJONER

Pakk opp klimaanlegget

Ta ut emballasjen

- Ta ut og kast/resirkuler emballasjemateriale. Ta av tape og limrester fra overflater før du slår på klimaanlegget. Gni en liten mengde flytende oppvaskmiddel over klebmidlet med fingrene. Tørk av med varmt vann og la tørke.
- Ikke bruk skarpe instrumenter, sprit, brannfarlig væske eller slipende rengjøringsmidler for å fjerne tape eller lim. Disse produktene kan skade overflaten av klimaanlegget.

Installer lokalt klimaanlegg

Installer avløpslange og adapter

1. Åpne vinduet.
2. Mål vindusåpningen.
- Hvis vindusåpningen er for smal for vindusglidersettet, ta av den innvendige glideren fra settet.

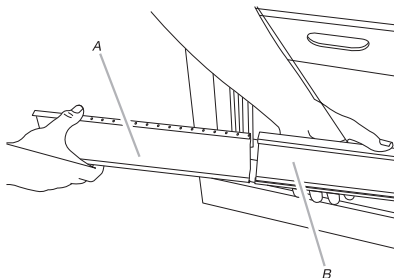

A. Innvendig gliderdel

B. Ytre gliderdel

- Bruk sag til å skjære til den indre gliderdelen så den passer til vindusåpningen.
 - Skyv den indre gliderdelen inn i den ytre delen av settet.
3. Plasser vindusglidersettet inn i vinduet, og tilpass det etter vinduets bredde. Pass på at regndekelet er på utsiden av vinduet.

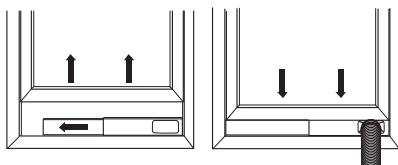

MERK: For installasjon i et sidehengslet vindu kan vindusglidersettet settes inn vertikalt slik at settet åpnes i bunnen.

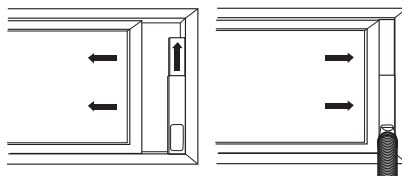

4. Bruk en spesiell plastdel med fjær ti lå fikse vindusbrakettene: Sett enheten i posisjon A, da kan stifen strekkes ut, og lås brakettene. Sett enheten deretter i posisjon B, stifen vil trekkes tilbake og brakettene vil utløse vindusglidersettet.

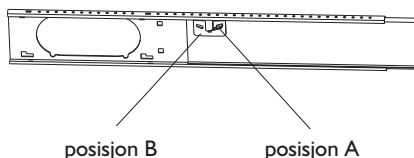

5. Lukk vinduet på vindusglidersettet for å feste.

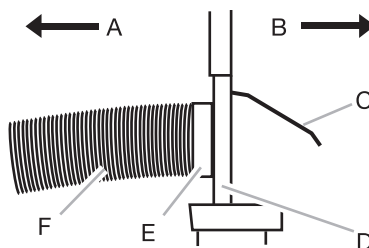

A Til lokalt klimaanlegg

B Utendørs

C Regndeksel

D Vindusglidersett

E Vindusutløpsadapter

F Fleksibel avløpslange

Installer avløpsslange og adapter

1. Trill klimaanlegget til ønsket sted. Se "Krav til plassering".
2. Fest vindusavløpsadapteren til den fleksible avløpsslangen. Drei mot klokken til den er festet godt på plass.

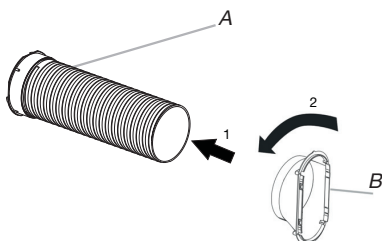

- A** Fleksibel avløpsslange
- B** Vindusavløpsadapter

3. Sett tomkoplingen inn i sporet bak på klimaanlegget.
4. Sett inn og roter for å låse slangen på plass.

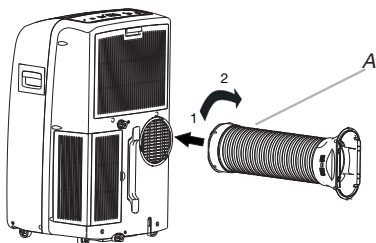

- A.** Fleksibel avløpsslange

Vindusinstallasjon

1. Vindusglidersettet er designet til å passe til de fleste standard vertikale og horisontale vinduene. Trill klimaanlegget til valgt sted. Se "Krav til plassering".
2. Sett vindusavløpsadapteren inn i sporet på vindusglidersettet.

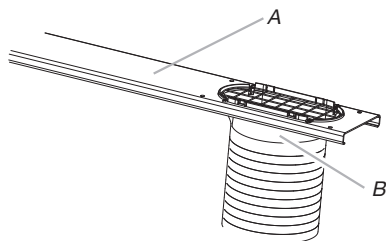

- A.** Vindusglidersett
- B.** Vindusavløpsadapter

Installasjon av regndeksel

Fest regndekselet til hullene i den ytre gliderdelen. Skyv deretter regndekselet til det er festet godt på plass.

Horisontal installasjon

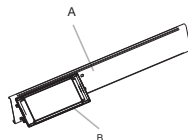

Vertikal installasjon



- A.** Ytre gliderdel
- B.** Regndeksel

Komplett installasjon

1. Sett vinduslåsbraketten oppå den nedre vindusrammen og opp mot det øverste vindusrammen.
2. Bruk 1/8" bor til å drille et første hull gjennom hullet i braketten.
3. Fest vinduslåsbraketten til vindusrammen med treskruer (4) for å feste vinduet på plass.

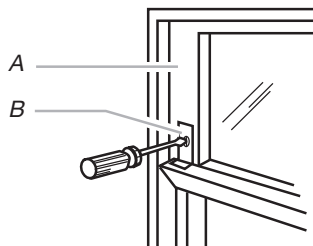

- A.** Øvre vindusramme
- B.** Vinduslåsbrakett

4. Sett inn skumtetningen bak oversiden av den nedre vindusrammen og mot glasset i det øverste vinduet.



- A.** Toppen av nedre vindusramme
- B.** Skumtetning

ETTERSALGSSERVICE

Før du tar kontakt med kundeservice:

1. Prøv å løse problemet selv basert på beskrivelsene gitt i "Feilsøking".
2. Slå av apparatet og start det på nytt for å se om feilen vedvarer.

Hvis feilen vedvarer etter at ovennevnte kontroller er utført, ta kontakt med kundeservice.

Vennligst gi:

- en kort beskrivelse av feilen,
- nøyaktig modellbetegnelse på klimaanlegget,
- servicenummeret (dette er tallet som står etter ordet Service på merkeplaten), som finnes bak på apparatet. Servicenummeret står også i garantiheftet.
- din fullstendige adresse,
- ditt telefonnummer.

Hvis reparasjonsarbeid må utføres, ta kontakt med **kundeservice** (bruk av originale reservedeler og riktig reparasjon garanteres).

Du må fremlegge originalkvitteringen.

Hvis ikke du følger disse instruksjonene, kan det kompromittere produktets sikkerhet og kvalitet.

SERVICE 0000 000 00000

