

**БЛАГОДАРИМ ВИ, ЧЕ ЗАКУПИХТЕ ПРОДУКТ НА WHIRLPOOL**

За да получавате по-пълно съдействие, регистрирайте Вашия уред на www.whirlpool.eu/register



Преди да използвате уреда, прочетете внимателно инструкциите за безопасност.

УПОТРЕБА ЗА ПРЪВ ПЪТ

След инсталиране изчакайте поне два часа, преди да включите уреда в мрежата. След включването на уреда в електрическата мрежа той започва да работи автоматично. Идеалните температури за съхранение на храни са предварително зададени фабрично.

След включване на уреда трябва да изчакате 4-6 часа за достигане на правилната температура за съхранение за нормално пълнен уред. Поставете антибактериалния филтър против миризми (ако имате) във вентилатора, както е показано на опаковката на филтъра. Ако прозвучи сигнал, това означава, че се е задействала алармата за температура: натиснете бутона, за да изключите звуковите аларми.

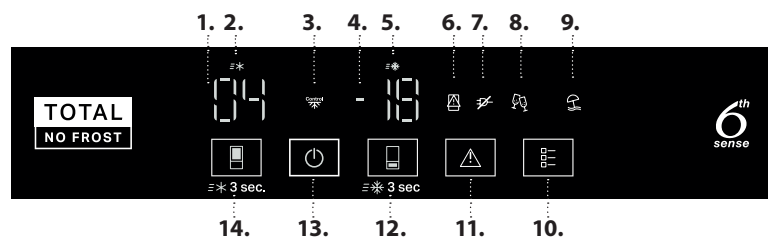
ПАНЕЛ ЗА УПРАВЛЕНИЕ

1. Цифри за температурата в хладилника
2. Индикатор за Fast Cool (Бързо охлаждане)
3. Индикатор на функцията за прецизно управление
4. Цифри за температурата във фризера
5. Индикатор за Fast Freeze (Бързо замразяване)
6. Индикатор за отворена врата
7. Индикатор за проблем в храненето
8. Индикатор за режим Party (Парти)
9. Индикатор за режим Vacation (Ваканция)
10. Бутон режим на работа
11. Бутон Спиране на аларма
12. Бутон за температура във фризера Fast Freeze (Бързо замразяване) (3sec)
13. Бутон В готовност (3sec)
14. Бутон за температура в хладилника Fast Cool (Бързо охлаждане) (3sec)

ТЕМПЕРАТУРА В ОТДЕЛЕНИЕТО НА ХЛАДИЛНИКА

Възможно е да задавате различна температура с бутона (14).
Препоръчителна настройка: +4°C

FAST COOL (БЪРЗО ОХЛАЖДАНЕ)

Натиснете бутона (14) за 3 секунди, за да охладите бързо хладилното отделение. Когато функцията е активирана, иконата (2) светва.

Функцията се изключва автоматично след 6 часа или ръчно чрез повторно натискане и задържане на бутона (14) за 3 секунди.

ON/STAND-BY (ВКЛ./В ГОТОВНОСТ)

Натиснете и задържете бутона (13) за 3 секунди, за да поставите уреда в режим на готовност. В режим на готовност лампата в хладилното отделение не свети. Натиснете еднократно бутона, за да активирате отново уреда.

ТЕМПЕРАТУРА В ОТДЕЛЕНИЕТО НА ФРИЗЕРА

Възможно е да задавате различна температура с бутона (12).
Препоръчителна настройка: -18°C

ДИСПЛЕЙ ЗА ТЕМПЕРАТУРАТА

Дисплеят показва температурата в хладилното отделение между 2°C и 8°C (вижте Control Panel, Refrigerator temperature цифра 1) и температурата на фризерното отделение между -16°C и -24°C (вижте Control Panel, Freezer temperature цифра 4).

За да избегнете похабяване на храни, вижте препоръчителната настройка и времена на съхранение в онлайн ръководството за потребителя.

FAST FREEZE (БЪРЗО ЗАМРАЗЯВАНЕ)

Тази функция се препоръчва за замразяване на пресни храни. Пресните храни трябва да се сложат за замразяване възможно най-бързо с цел да се съхранят по най-добрия възможен начин, запазвайки хранителните си стойности. Натиснете бутона Бързо замразяване (12) за 3 секунди, когато трябва да замразите пресни храни; индикаторът Бързо замразяване (5) ще светне. Препоръчваме Ви да натиснете бутона Бързо замразяване 24 часа преди да поставите храните, за да подготвите фризерното отделение за най-добрите възможни условия за замразяване. Препоръчваме Ви да използвате долната страна.

Забележка: Избягвайте пряк допир между прясната храна и храната, която вече е замразена. За оптимизиране на скоростта на замразяване чекмеджетата може да се извадят и храните да се поставят направо в долната част на отделението.

ИЗКЛЮЧВАНЕ НА ЗВУКОВАТА АЛАРМА

За да изключите звуковата аларма, натиснете еднократно бутона (11).

БУТОН MODE (РЕЖИМ)

Позволява да избирате между 2 или повече налични опции. Веднъж когато MODE е натиснат, е избрана първата опция. Допълнителното натискане на MODE придвижва сред различните опции.

Последователността на натискане е:

Натискане 1: Показана е 1^{вата} опция (режим "Парти"); Бутонът Mode светва

Натискане 2: Показана е 2^{рата} опция (режим "Ваканция"); Бутонът Mode светва

Натискане 3: Опции изкл. (ако е била избрана някоя опция); Светлината на бутон Mode е изкл.

Режим Vacation (Ваканция): Можете да използвате тази функция в случай на дълго отсъствие от дома си. На дисплея се изписва температурата на хладилното отделение (+12°C) и символът на режим "Ваканция" ще светне. След активиране на функцията извадете от отделението на хладилника всички хранителни продукти и дръжте и двете врати затворени: хладилникът ще поддържа подходяща температура, за да се избегне образуването на миризми. Фризерът обаче остава на първоначално зададената температура. Препоръчително е да направите дълбоко почистване (на хладилното и фризерното отделение), преди да активирате тази функция, за да предотвратите разпространението на бактерии.

* Налично само при определени модели

Режим Party (Парти): Използвайте тази функция за охлаждане на напитки във фризерното отделение.

Важно: не оставяйте бутилката във фризерното отделение за по-дълго от времето, когато функцията е активна (30 минути). Звуков сигнал ще извести за края на тази функция. Натиснете бутона **ALARM** или бутон **MODE**, за да изключите алармата.



FREEZE CONTROL

Това е усъвършенствана технология, която намалява температурните колебания в цялото фризерно отделение. Ледените изгаряния намаляват и храната запазва първоначалното си качество и цвят.

Тази функция се включва автоматично, когато температурата е между -22°C и -24°C . Ако функцията е активирана и потребителят промени температурата във фризера на стойност извън работния диапазон, функцията автоматично се изключва. Тази функция може да се отмени, като натиснете едновременно бутоните Stop Alarm (Спиране на аларма) и Freezer Compartment (Фризерно отделение) за 3 секунди.



6th SENSE

Позволява бързо достигане на оптималните условия за запазване на храните спрямо температурата вътре в уреда.

КАК ДА СЕ СЪХРАНЯВАТ ПРЕСНИ ХРАНИ И НАПИТКИ

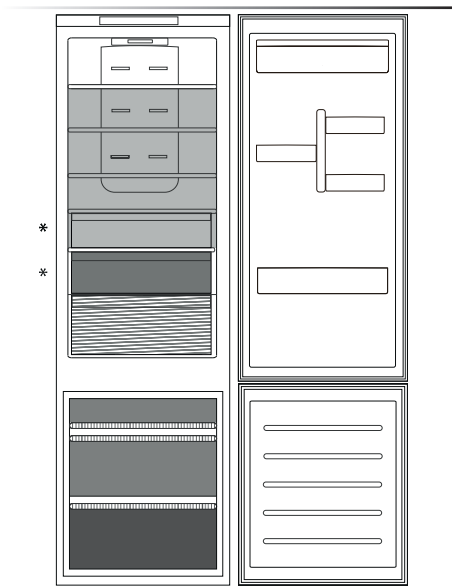

Легенда



ЗОНА С МИНИМАЛНО ОХЛАЖДАНЕ

Препоръчва се за съхраняване на тропически плодове, консерви, напитки, яйца, туршии, масло, конфитюр



ХЛАДНА ЗОНА

Препоръчва се за съхраняване на сирене, мляко, млечни храни, готови храни, кисело мляко



НАЙ-СТУДЕНА ЗОНА

Препоръчва се за съхраняване на студени колбаси, десерти, месо и риба.



ЧЕКМЕДЖЕ ЗА ПЛОДОВЕ И ЗЕЛЕНЧУЦИ



ЧЕКМЕДЖЕТА НА ФРИЗЕРА



ЧЕКМЕДЖЕ НА ЗОНАТА ЗА ЗАМРАЗЯВАНЕ

(Макс. студена зона)

Препоръчва се за замразяване на пресни/сготвени храни

Ограниченията в зареждането се определят от особености на дизайна (кошове, съдове, капаци, чекмеджета, рафтове и др.) или от естествените ограничения в зареждането.

ХЛАДИЛНО ОТДЕЛЕНИЕ

Multi Fresh Zone

Избор измежду 3 температури за оптимално запазване на: Месо/Риба; Млечни храни; Плодове/Зеленчуци, предлагайки също допълнително място за съхранение за Вашите пресни зеленчуци.

Настройки:

Ниска = Месо и риба

Средна = Млечни храни (сирене и кисело мляко)

Висока = Плодове и зеленчуци

За да функционира правилно чекмеджето "Multi Fresh Zone", е необходимо:

- уредът да е включен
- една от следните специални функции да не е избрана: Standby (В готовност), Cooling-Off (Охлаждане изкл.), Vacation (Ваканция) (в този случай извадете храните от чекмеджето).

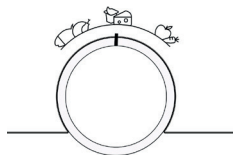

Multiflow разпределяне на въздуха

Multiflow спомага за равномерно разпределяне на студения въздух в отделението за по-добро съхранение на храните. Храните може да се поставят на който и да било рафт на уреда. Внимавайте да не запушите отворите за разпределяне на въздух, като по този начин осигурите свободното му движение.

Humidity control (Регулиране на влажността)*

Завъртете контролера наляво, ако ще съхранявате зеленчуци (за които се препоръчва по-влажна среда), завъртете контролера надясно, ако ще съхранявате плодове (за които се препоръчва не толкова влажна среда), завъртете контролера по средата, ако ще съхранявате смес от плодове и зеленчуци.

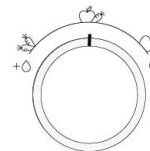

* Налично само при определени модели

Система за осветление (в зависимост от модела)



Този уред съдържа светлинен източник с клас на енергийна ефективност G



Този уред съдържа 2/4 странични светлинни източника с клас на енергийна ефективност A и горен светлинен източник с клас на енергийна ефективност G

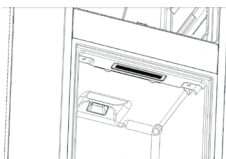

Този уред съдържа светлинен източник с клас на енергийна ефективност G



Този уред съдържа горен светлинен източник с клас на енергийна ефективност G

ФРИЗЕРНО ОТДЕЛЕНИЕ

Total No Frost (Пълно обезскрежаване) система

Total No Frost (Пълно обезскрежаване) система ефективно предотвратява образуването на лед, избягвайки тормоза от ръчно обезскрежаване във фризерното и хладилното отделение. Вентилационната система предоставя перфектна циркулация на студен въздух и в двете отделения, избягвайки натрупването на лед.

Кубчета лед*

Напълнете 2/3 от формата за лед с вода и я поставете обратно във фризерното отделение.

При никакви обстоятелства не използвайте остри или заострени предмети за изваждане на леда.

Количеството на пресните храни, които могат да бъдат замразени за 12 и 24 часа, е посочено на табелката с основните данни.

Контейнер с бърз достъп*

Контейнерът във фризера е подходящ за бърз достъп до често използвани продукти, както и за замразяване или просто за съхранение на остатъци от храна или малки артикули.

Подложка Fast Freeze (алуминиева)*

Металният панел спомага за по-бързо замразяване на храните. За лесно почистване металният панел може да се изважда, като го повдигнете от левия ъгъл.

Подложка Fresh*

Чекмеджето за плодове и зеленчуци е оборудвано с хигиенизираща решетка. Благодарение на специалния дизайн на тази решетка, плодовете и зеленчуците не влизат в контакт с естествената влага (като капки и влага от зеленчуците), която пада под хигиенизиращата решетка. Хигиенизиращата решетка е обработена с технологията Microban SilverShield®, която намалява вредните бактерии по повърхността на решетката на чекмеджето с до 99,9%, с което се запазват плодовете и зеленчуците**. Когато хигиенизиращата решетка е замърсена и трябва да бъде почистена, просто я повдигнете и я издърпайте навън. Можете да я измиете на ръка, само с вода или с обикновен неутрален препарат за миене на съдове. Освен това можете да я измиете в съдомиялна машина. След почистване на решетката я оставете да изсъхне, преди да я поставите обратно на мястото.

ОБЩА ИНФОРМАЦИЯ

Чекмеджетата, кошниците и рафтовете трябва да се запазят в текущото им положение, освен ако в това кратко ръководство не е посочено друго.

Системата за осветление в хладилното отделение използва светодиодни лампички, което позволява по-добро осветление и по-ниска консумация на енергия в сравнение с обикновените крушки.

ИЗХВЪРЛЯНЕ



Вратите и капачиците на хладилника трябва да се демонтират, преди да изхвърлите уреда на сметището, за да се избегне възможността деца или животни да останат затворени вътре.

ИЗВАЖДАНЕ НА ЧЕКМЕДЖЕТАТА

Изтеглете чекмеджетата навън, доколкото излизат, повдигнете и ги извадете. За осигуряване на повече пространство фризерното отделение може да се използва без чекмеджетата. Уверете се, че вратата се затваря правилно след поставяне на храните обратно на скарите/рафтовете.

** Независимо изпитване, проведено от IMSL (Industrial Microbiological Services Ltd, Обединено кралство) съгласно ISO 22196

ОТКРИВАНЕ И ОТСТРАНЯВАНЕ НА НЕИЗПРАВНОСТИ

Какво да направите, ако...	Възможни причини	Решения
Контролният панел е изключен, уредът не работи.	Уредът трябва да бъде в режим "Вкл./В готовност". Възможно е да има проблем с електрозахранването на уреда.	Включете уреда с бутона "Включено/В готовност". Уверете се, че: <ul style="list-style-type: none"> няма прекъсване на електрозахранването щепселът е правилно включен в мрежовия контакт и двуполярният прекъсвач (ако е наличен) е в правилната позиция (т.е. позволява захранване на уреда) предпазните устройства на домашната електрическа система са ефективни захранващият кабел не е повреден.
Вътрешното осветление не работи.	Може да е необходима подмяна на лампичката.	Свържете се с оторизиран сервизен център.
Температурата вътре в отделенията не е достатъчно ниска.	Уредът трябва да бъде в режим "Вкл./В готовност".	Включете уреда с бутона "Включено/В готовност".
Температурата вътре в отделенията не е достатъчно ниска.	Възможно е да има различни причини (вижте „Решения“).	Уверете се, че: <ul style="list-style-type: none"> вратите на уреда се затварят правилно уредът не е монтиран в близост до топлинен източник зададената температура е подходяща циркулацията на въздух през отворите в долната част на уреда не е блокирана.
Предният ръб на уреда при предпазното уплътнение на вратата е горещ.	Това не е дефект. То възпрепятства образуването на кондензация.	Не е необходимо решаване на проблема.
Иконата 6 светва,  премигва и прозвучава сигнал.	Звуков сигнал за отворена врата Активира се, когато уредът остане с отворена врата за по-дълъг период от време.	За да изключите звуковия сигнал, затворете вратите на уреда.
Иконата 7 светва,  премигва и прозвучава сигнал, а дисплеят за температурата във фризера премигва достигнатата температура.	Аларма за временно прекъсване на електрозахранването Активира се в случай на продължително спиране на захранването, което предизвиква повишаване на температурата във фризерното отделение. Забележка: Не може да се настрои различна температура за уреда, докато алармата за прекъсване на захранването не се деактивира.	Преди да деактивирате звуковия сигнал, се препоръчва да обърнете внимание на показаната на дисплея температура на фризера, съответстваща на най-високата стойност, достигната във фризерното отделение по време на прекъсването на захранването. Натиснете бутона „Спиране на алармата“ еднократно, за да изключите звуковия сигнал. След натискане на бутона дисплеят за температура отново показва зададената температура. Ако във фризерното отделение все още не е достигната оптималната температура за съхраняване на храни, алармата за температура на фризерното отделение може да се активира (вж. "Аларма за температурата във фризерното отделение"). Проверете състоянието на храната, преди да я консумирате.
Бутонът "Stop Alarm" (Спиране на аларма)  светва, дисплеят за температурата във фризера премигва и прозвучава сигнал.	Аларма за температурата във фризерното отделение Алармата за температурата във фризерното отделение показва, че температурата в отделениято не е оптимална. Това може да се случи: при първо използване, след размразяване и/или почистване, ако във фризера е поставено голямо количество храна или когато вратата на фризера не е затворена както трябва.	Натиснете еднократно бутон „Stop Alarm“ (Спиране на аларма), за да изключите звуковия сигнал. Дисплеят за температурата във фризера спира да мига. Бутонът "Stop Alarm" (Спиране на аларма) се изключва автоматично при достигане на оптимални температурни условия. Свържете се с оторизиран център за техническа помощ, ако алармата за температурата в отделениято на фризера остане включен.
Буквите "F" и "E" премигват на дисплея.	Аларма за неизправност Алармата посочва неизправност на технически компонент.	Обърнете се към оторизиран сервизен център.

* Налично само при определени модели



Правилата, стандартната документация и допълнителна информация за продукта можете да намерите, като:

- Посетите нашия уебсайт docs.whirlpool.eu
- Използвайте QR кода
- Като алтернатива можете да се свържете с отдела за следпродажбено обслужване (вижте телефонния номер в гаранционната книжка). При контакт с отдела за следпродажбено обслужване на клиенти съобщавайте кодовете, посочени на заводската табелка на Вашия уред.

Информацията за модела може да бъде извлечена чрез сканиране на QR кода на етикета за енергийния клас. На етикета също така е даден идентификатор на модела, който може да се използва за достъп до портала с базата данни <https://eprel.ec.europa.eu>.



**ZAHVALJUJEMO VAM NA KUPOVINI PROIZVODA****WHIRLPOOL**

Kako bismo vam mogli pružiti potpuniju pomoć, registrirajte svoj uređaj na adresi www.whirlpool.eu/register



Pažljivo pročitajte sigurnosne upute prije upotrebe uređaja.

PRVA UPOTREBA

Nakon ugradnje pričekajte najmanje dva sata prije priključivanja uređaja na napajanje. Nakon priključivanja uređaja u struju on automatski započinje s radom. Idealne temperature skladištenja hrane tvornički su postavljene.

Nakon uključivanja uređaja, pričekajte 4 – 6 sati da se dostigne odgovarajuća temperatura skladištenja za normalno napunjeni uređaj. Antibakterijski filtar protiv neugodnog mirisa namjestite na ventilatoru, kao što je prikazano na pakiranju filtra (ako je uređaj opremljen). Ako se oglasi zvučni signal, to znači da se uključio alarm za temperaturu: pritisnite gumb za isključivanje zvučnih alarma.

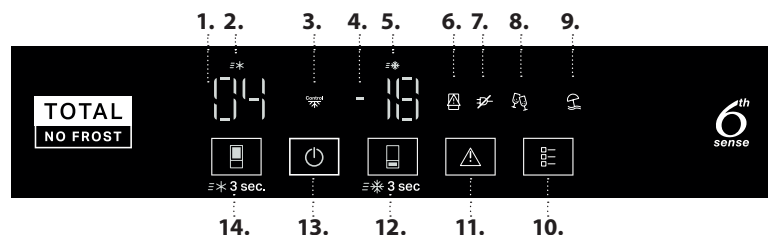
UPRAVLJAČKA PLOČA

1. Simboli temperatura hladnjaka
2. Indikator Fast Cool (Brzo hlađenje)
3. Indikator preciznog upravljanja
4. Simboli temp zamrzivača
5. Indikator Fast Freeze (Brzo zamrzavanje)
6. Indikator otvorenih vrata
7. Indikator nestanka struje
8. Indikator način rada Party (Zabava)
9. Indikator načina rada Vacation (Odmor)
10. Gumb načina rada
11. Gumb alarma za zaustavljanje
12. Gumb temperatura zamrzivača / Fast Freeze (Brzo zamrzavanje) (3 s)
13. Gumb mirovanje (3 s)
14. Gumb temperatura hladnjaka / Fast Cool (Brzo hlađenje) (3 s)

TEMPERATURA HLADNJAKA

Temperatura se može promijeniti pritiskom na gumb (14).
Preporučena postavka: +4°C

FAST COOL (BRZO HLAĐENJE)

Pritisnite gumb (14) na 3 sekunde da biste brzo rashladili hladnjak. Kada je funkcija uključena, ikona (2) svijetli. Funkcija se automatski isključuje nakon 6 sati ili ručno ponovnim pritiskom na gumb (14) na 3 sekunde.

UKLJUČENO/MIROVANJE

Pritisnite gumb 13 na 3 sekunde kako biste isključili uređaj stavili u stanje mirovanja. U načinu mirovanja ne uključuje se svjetlo u hladnjaku. Ponovno nakratko pritisnite gumb da biste ponovno aktivirali uređaj.

TEMPERATURA ZAMRZIVAČA

Temperatura se može promijeniti pritiskom na gumb (12).
Preporučena postavka: -18°C

ZASLON TEMPERATURE

Na zaslonu se prikazuje temperatura hladnjaka između 2°C i 8°C (pogledajte Upravljačka ploče, Brojke temperature hladnjaka 1) i temperatura zamrzivača između -16°C i -24°C (pogledajte Upravljačka ploča, Brojke temperature zamrzivača 4).

Da biste izbjegli bacanje namirnica, pogledajte preporučene postavke i vrijeme čuvanja u korisničkim priručnicima na mreži.

FAST FREEZE (BRZO ZAMRZAVANJE)

Ta se funkcija preporučuje za zamrzavanje svježih namirnica. Svježije je namirnice potrebno zamrznuti što je moguće brže da bi se najbolje sačuvala njihova hranjive vrijednosti. Pritisnite gumb Brzo zamrzavanje (12) na 3 sekunde kada morate zamrznuti svježije namirnice, uključit će se indikator Brzo zamrzavanje (5).

Preporučujemo vam da gumb Brzo zamrzavanje pritisnete 24 sata prije spremanja namirnica da biste u zamrzivaču pripremili najbolje uvjete zamrzavanja. Preporučujemo upotrebu donjeg dijela.

Napomena: Izbjegavajte izravan doticaj između svježih i već zamrznutih namirnica. Kako biste optimizirali brzinu zamrzavanja, možete ukloniti ladice i namirnice smjestiti izravno na dno odjeljka.

**ISKLUČIVANJE ZVUČNOG ALARMA**

Zvučni alarm isključite kratkim pritiskom na gumb (11).

**GUMB NAČINA RADA**

Omogućuje odabir između 2 dostupne opcije. Kada se pritisne NAČIN RADA, odabrana je prva opcija.

Dodatnim pritiskom na NAČIN RADA prelazi se kroz razne opcije.

Krug pregleda jest:

Pritisak 1: Prikazuje se 1. opcija (Način rada Zabava); Uključuje se gumb Način rada

Pritisak 2: Prikazuje se 2. opcija (Način rada Odmor); Uključuje se gumb Način rada

Pritisak 3: Isključene opcije (ako je neka opcija bila odabrana); Isključuje se gumb Način rada

Način rada Vacation (Odmor): Ovu funkciju možete upotrijebiti u slučaju duljeg izbjivanja iz kuće. Na zaslonu će se prikazati temperatura hladnjaka (+12°C) i uključit će se ikona načina rada Odmor. Nakon aktiviranja ove funkcije, izvadite hranu iz hladnjaka i držite oboja vrata zatvorena: hladnjak će održavati temperaturu prikladnu za sprječavanje neugodnih mirisa. Zamrzivač ipak ostaje na početno postavljenoj temperaturi. Dubinsko čišćenje (hladnjaka i zamrzivača) preporučuje se prije uključivanja ove funkcije a da bi se spriječilo širenje bakterija.

Način rada Party (Zabava): Ovu funkciju upotrijebite za hlađenje pića u odjeljku zamrzivača.

* Dostupno samo na određenim modelima

Važno: bocu nemojte ostavljati u zamrzivaču dulje no što je funkcija uključena (30 minuta). zvučni signal obavještava o završetku funkcije. Pritisnite gumb **ALARM** ili gumb **NAČIN RADA** da biste isključili alarm.

UPRAVLJANJE ZAMRZAVANJEM

Ovo je napredna tehnologija koja smanjuje fluktuacije temperature u cijelom zamrzivaču. Smrzotine u zamrzivaču smanjuju se, a namirnice zadržavaju svoju originalnu kvalitetu i boju.

Ova se funkcija automatski uključuje kada je temperatura između -22 °C i -24 °C. Ako je funkcija uključena, a korisnik promijeni temperaturu zamrzivača izvan vrijednosti raspona za rad, funkcija se automatski isključuje. Značajka se može isključiti tako da se istovremeno, na 3 sekunde, pritisnu gumbi Zaustavljanje alarma i odjeljak zamrzivača.

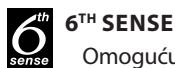

Omogućuje da se brzo uspostave optimalni uvjeti za čuvanje hrane u smislu odgovarajuće unutarnje temperature uređaja.

NAČIN ODLAGANJA SVJEŽIH NAMIRNICA I PIĆA

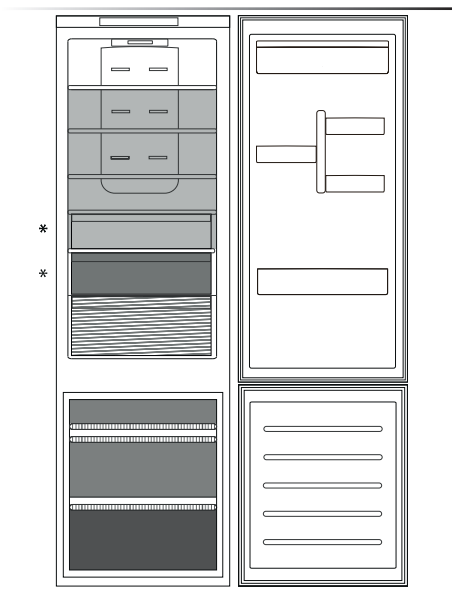

Legenda

-  **PODRUČJE MANJE HLADNOĆE**
Preporučuje se za spremanje tropskog voća, limenki, napitaka, jaja, umaka, konzerviranog povrća, maslaca, pekmeza
-  **HLADNO PODRUČJE**
Preporučuje se za spremanje sira, mlijeka, mliječnih proizvoda, delicata, jogurta
-  **NAJHLADNIJE PODRUČJE**
Preporučuje se za spremanje hladnih narezaka, deserta, mesa i ribe.
-  **LADICA ZA VOĆE I POVRĆE**
-  **LADICE ZAMRZIVAČA**
-  **LADICA PODRUČJA ZAMRZAVANJA**
(područje maks. hladnoće)
Preporučuje se za zamrzavanje svježih/kuhanih namirnica

Ograničenja težine određena su izradom određenog dijela (košare, spremnici, preklopi, ladice, police itd.) ili ih određuju prirodna ograničenja težine.

ODJELJAK HLADNJAKA

Multi Fresh Zone

3 odabira temperature za optimalno čuvanje: mesa/ribe; mliječnih proizvoda; voća/povrća, uz dodatni prostor za spremanje svježeg zelenog povrća.

Postavke:

NISKO = meso i riba

SREDNJE = mliječni proizvodi (sir i jogurt)

VISOKO = voće i povrće

Ispravan rad ladice „Multi Fresh Zone“ omogućuje se tako da je:

- uređaj je uključen
- nije odabrana jedna od sljedećih posebnih funkcija: mirovanje, hlađenje, odmor (u tom slučaju izvadite hranu koja se u njemu nalazi).

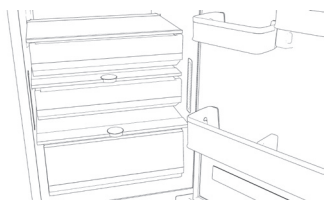
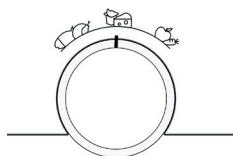

Raspodjela višestrukog protoka zraka

Višestruki protok pomaže ravnomjerno raspodijeliti zrak u unutrašnjosti za bolje očuvanje namirnica. Namirnice se mogu staviti na bilo koju policu uređaja. Pazite da ne zatvorite otvore za raspodjelu zraka koje omogućuju njegovo slobodno kretanje.

Humidity control (Kontrola vlažnosti)*

Gumb okrenite ulijevo ako spremate povrće (za koje se preporučuje okruženje s više vlažnosti), okrenite gumb udesno ako spremate voće (za koje se preporučuje okruženje s manje vlažnosti), gumb okrenite na sredinu ako spremate mješavinu voća i povrća.

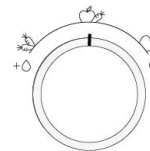

* Dostupno samo na određenim modelima

Sustav osvjetljenja (ovisno o modelu)

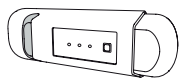

Ovaj proizvod ima izvor svjetla klase energetske učinkovitosti G

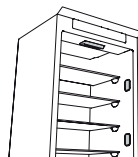

Ovaj proizvod ima 2/4 bočna izvora svjetla klase energetske učinkovitosti A i gornji izvor svjetla klase energetske učinkovitosti G

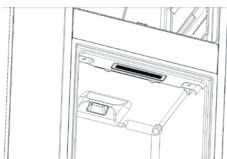

Ovaj proizvod ima izvor svjetla klase energetske učinkovitosti G



Ovaj proizvod ima gornji izvor svjetla klase energetske učinkovitosti G

ODJELJAK ZAMRZIVAČA

Sustav Total No Frost

Sustav Total No Frost učinkovito sprječava stvaranje leda čime se izbjegava nered kod ručnog odmrzavanja unutrašnjosti zamrzivača i hladnjaka.

Njegov sustav ventilacije omogućuje savršenu cirkulaciju hladnog zraka kroz obje unutrašnjosti i tako izbjegava nakupljanje leda.

Kockice leda*

Napunite posudu za led vodom do 2/3 i stavite je u zamrzivač. Nipošto nemojte koristiti oštre ili šiljaste predmete za uklanjanje leda. Količina svježe hrane koju se može zalediti za 12 i 24 sata navedena je na nazivnoj pločici.

Polica s jednostavnim pristupom*

Ladica za zamrzivač korisna je za lako odlaganje često upotrebljivanih namirnica, zamrzavanje ili samo pohranjivanje ostataka ili malih namirnica.

Podloga Fast Freeze (za brzo zamrzavanje) (aluminijaska PODLOGA)*

Metalna ploča koja pomaže brže zamrznuti namirnice. Metalna se ploča, radi lakšeg čišćenja, može izvaditi tako da se podigne iz lijevog kuta.

Podloga za očuvanje svježine*

Ladica za voće i povrće opremljena je higijenskom rešetkom. Zahvaljujući posebnom dizajnu ovog sastavnog dijela voće i povrće ne dolaze u doticaj s prirodnim curenjima (gubitak soka i vlage iz povrća) koje curi ispod higijenske rešetke. Higijenska rešetka obrađena je tehnologijom Microban SilverShield® koja za 99,9 % smanjuje štetne bakterije na površini za očuvanje svježine za bolje čuvanje voća i povrća**. Higijenska se rešetka može izvaditi radi pranja kada je prljava tako da se jednostavno podigne i izvuče. Može se prati ručno, samo vodom ili uobičajenim neutralnim deterdžentom za suđe. Može se prati i u perilici posuđa. Nakon čišćenja, treba je osušiti prije vraćanja na mjesto.

OPĆE INFORMACIJE

Ladice, košare i police moraju ostati u trenutačnom položaju, osim ako nije drugačije navedeno u ovim kratkim uputama.

Za sustav osvjetljenja u odjeljku hladnjaka upotrebljavaju se LED žarulje koje omogućuju bolje osvjetljenje od tradicionalnih žarulja, kao i vrlo nisku potrošnju.

ODLAGANJE

Vrata i poklopce hladnjaka potrebno je skinuti prije odlaganja na odlagalište da bi se spriječilo da se djeca ili životinje zaglave u uređajima.



VAĐENJE LADICA

Izvučite ladice kraja, podignite ih i izvadite. Za više prostora, odjeljak zamrzivača možete koristiti bez ladica.

Pobrinite se da su vrata pravilno zatvorena nakon što vratite hranu na rešetke/police.

** Neovisno ispitivanje obavio IMSL (Industrial Microbiological Services Ltd, UK) prema normi ISO 22196

RJEŠAVANJE PROBLEMA

Što učiniti ako...	Mogući razlozi	Rješenja
Upravljačka ploča je isključena, uređaj ne radi.	Uređaj je možda u načinu rad uključeno/ mirovanje. Moguće je da je došlo do problema s napajanjem uređaja.	Uređaj uključite pomoću gumba Uključivanje/mirovanje. Provjerite: <ul style="list-style-type: none"> • je li došlo do nestanka struje • je li utikač ispravno umetnut u utičnicu za struju i je li dvopolni prekidač (ako je prisutan) u ispravnom položaju (tj. omogućuje li napajanje uređaja) • jesu li uređaji za zaštitu električnog sustava u kući učinkoviti • da kabel za napajanje nije oštećen.
Unutarnje svjetlo ne radi.	Možda treba zamijeniti žarulju. Uređaj je možda u načinu rad uključeno/ mirovanje.	Obratite se ovlaštenom servisu. Uređaj uključite pomoću gumba Uključivanje/mirovanje.
Temperatura unutar odjeljaka nije dovoljno niska.	Razlozi tome mogu biti raznoliki (pogledajte „Rješenja“).	Provjerite: <ul style="list-style-type: none"> • zatvaraju li se vrata ispravno • je li uređaj postavljen pored izvora topline • je li postavljena odgovarajuća temperatura • nije li zapriječena cirkulacija zraka kroz rešetke ventilatora pri dnu uređaja.
Prednji dio uređaja je vruć, i to na predjelu brtve mehanizma za zatvaranje i otvaranje vrata.	To nije kvar. To sprječava pojavu kondenzacije.	Nije potrebno poduzimati nikakvo rješenje.
Uključuje se ikona 6,  treperi i oglašava se zvučni signal.	Alarm otvorenih vrata Uključuje se kada vrata dulje vrijeme ostanu otvorena.	Zatvorite vrata proizvoda kako biste isključili zvučni signal.
Uključuje se ikona 7,  treperi i oglašava se zvučni signal, a na zaslonu temperature zamrzivača treperi postignuta temperatura..	Alarm za nestanak struje Uključuje se u slučaju duljeg nestanka struje koji dovodi do rasta temperature u zamrzivaču. Napomena: sve dok se ne isključi alarm nestanka struje ne možete postaviti različitu temperaturu za proizvod.	Prije isključivanja zvučnog signala preporučuje se da pogledate temperaturu na zaslonu temperature Zamrzivača, odnosno odgovara li ona najvišoj temperaturi zamrzivača dosegnutoj tijekom nestanka struje. Zvučni signal isključite kratkim pritiskom na gumb "Zaustavljanje alarma". Nakon pritiska na gumb ponovno se prikazuje zaslon temperature s postavljenom temperaturom. Ako zamrzivač još nije postigao optimalnu temperaturu za čuvanje namirnica, može se uključiti alarm temperature zamrzivača (pogledajte alarm temperature zamrzivača). Namirnice provjerite prije upotrebe.
Uključuje se gumb "Zaustavljanje alarma". uključuje se  , na zaslonu treperi temperatura zamrzivača i oglašava se zvučni signal.	Alarm temperature zamrzivača Alarm temperature zamrzivača pokazuje da temperatura u zamrzivaču nije optimalna. To se može dogoditi: prilikom prve upotrebe, nakon odmrzavanja i/ili čišćenja, ako se u zamrzivač stave veće količine namirnica ili ako vrata zamrzivača nisu ispravno zatvorena.	Kratko pritisnite gumb "Zaustavljanje alarma" za isključivanje zvučnog signala: zaslon temperature zamrzivača prestaje treperiti. Gumb "Zaustavljanje alarma" automatski se isključuje kada se dosegnu uvjeti optimalne temperature. Ako alarm temperature zamrzivača nastavi s radom obratite se ovlaštenom servisnom centru.
Slova "F" i "E" trepere na zaslonu.	Alarm nepravilnosti Alarm ukazuje na kvar tehničke komponente.	Obratite se ovlaštenom servisnom centru.

* Dostupno samo na određenim modelima



Pravila, standardne dokumente i dodatne informacije o proizvodu možete pronaći:

- posjetite naše web-mjesto **docs.whirlpool.eu**
 - upotrebom QR koda
 - Možete i **kontaktirati naš postprodajni servis** (broj telefona potražite u knjižici jamstva). Kada se obraćate našem postprodajnom servisnu navedite kodove navedene na identifikacijskoj pločici proizvoda.
- Informacije o modelu mogu se dobiti pomoću QR koda koji je naveden na oznaci energetske učinkovitosti. Na oznaci se nalazi i identifikacijska oznaka modela koja se može upotrijebiti za pregledavanje portala na <https://eprel.ec.europa.eu>.





DĚKUJEME VÁM, ŽE JSTE SI ZAKOUPILI VÝROBEK ZNAČKY WHIRLPOOL

Přejete-li si získat plnou podporu, zaregistrujte svůj výrobek na www.whirlpool.eu/register



Před použitím spotřebiče si pečlivě přečtěte Bezpečnostní pokyny.

PRVNÍ POUŽITÍ

Po provedení instalace vyčkejte alespoň dvě hodiny, než připojíte spotřebič ke zdroji napájení. Připojte spotřebič ke zdroji napájení. Spotřebič se automaticky spustí. Ideální skladovací teplota pro potraviny je přednastavena ve výrobním závodě.

Po zapnutí spotřebiče musíte vyčkat 4–6 hodin, než dojde k dosažení správné skladovací teploty. Platí pro obvyklé naplnění. Podle instrukcí na obalu umístíte antibakteriální filtr proti zápachu do ventilátoru (je-li k dispozici). Pokud je slyšet signál, znamená to, že došlo k aktivaci zvukového alarmu pro teplotu: stiskněte tlačítko pro vypnutí zvukových alarmů.

OVLÁDACÍ PANEL

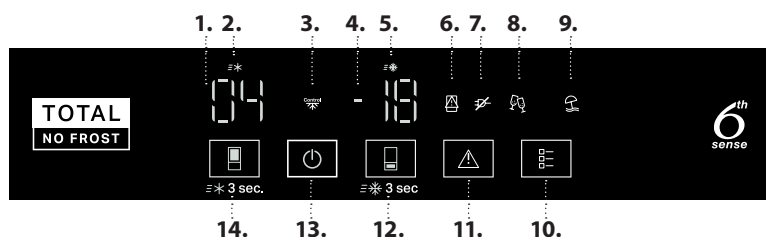

1. Teplota v chladničce – číselné znaky
2. Kontrolka Fast Cool (Rychlé chlazení)
3. Indikátor funkce Přesné řízení
4. Teplota v mrazničce – číselné znaky
5. Kontrolka funkce Fast Freeze (Rychlé zmrazení)
6. Indikátor otevřených dveří
7. Kontrolka výpadku napájení
8. Kontrolka Režim Party (Party)
9. Kontrolka režimu dovolená
10. Tlačítko režimu – „Mode“
11. Tlačítko Zastavení poplachu
12. Tlačítko „Teplota mrazničky“ / Fast Freeze (Rychlé zmrazení) (3 s)
13. Tlačítko pohotovostního režimu „Stand-By“ (3 s)
14. Tlačítko „Teplota chladničky“ / Fast Cool (Rychlé chlazení) (3 s)

TEPLOTA CHLADICÍHO ODDÍLU

Pomocí tlačítka (14) lze nastavit odlišnou teplotu. *Doporučené nastavení: +4 °C*

FAST COOL (RYCHLÉHO CHLAZENÍ)

Stiskněte tlačítko (14) a podržte je stisknuté po dobu 3 sekund, aby se prostor chladničky rychle vychladil. Při zapnutí funkce se rozsvítí ikona (2).

Funkce se po 6 hodinách automaticky vypne. Popřípadě ji můžete vypnout ručně, a to opětovným podržením stisknutého tlačítka (14) po dobu 3 sekund.

ZAPNOUT / POHOTOVOSTNÍ REŽIM

Pro přechod spotřebiče do pohotovostního režimu podržte po dobu 3 sekund stisknuté tlačítko (13). V pohotovostním režimu se osvětlení uvnitř chladničky nezapne. Opětovným krátkým stisknutím tlačítka spotřebič znovu aktivujete.

TEPLOTA MRAZICÍHO ODDÍLU

Pomocí tlačítka (12) lze nastavit odlišnou teplotu. *Doporučené nastavení: -18 °C*

UKAZATEL TEPLoty

Na displeji se zobrazuje teplota v chladicím oddílu mezi 2 °C a 8 °C (viz „Ovládací panel“, „Teplota v chladničce – číselné znaky 1“) a teplota v mrazicím oddílu mezi -16 °C a -24 °C (viz „Ovládací panel“, Teplota v mrazničce – číselné znaky 4“).

Aby se potraviny nezkažily, dodržujte prosím doporučená nastavení a doby uskladnění uvedené v on-line návodu k použití.

FAST FREEZE (RYCHLÉHO MRAŽENÍ)

Tuto funkci doporučujeme používat při zmrazování čerstvých potravin. Čerstvé potraviny by se měly zamrazit co nejrychleji, aby si udržely co nejvyšší kvalitu a zachovaly se jejich výživové hodnoty. Pokud potřebujete zamrazit čerstvé potraviny, stiskněte Rychlé zmrazení (12) a podržte je po dobu 3 sekund; rozsvítí se kontrolka funkce Rychle zmrazení (5). Tlačítko Rychlé zmrazení vám doporučujeme stisknout 24 hodin před vložením potravin do mrazničky, aby se v mrazicím oddílu vytvořily optimální podmínky pro zamrazování. Doporučujeme vám využít spodní část.

Poznámka: Vyhnete se přímému kontaktu čerstvých a již jednou zmrazených potravin. Za účelem optimalizace rychlosti zmrazování lze vyjmout přihrádky a potraviny umístit přímo na dno mrazicího oddílu.

VYPNUTÍ VÝSTRAŽNÉHO ZVUKOVÉHO UPOZORNĚNÍ

Přejete-li si výstražný zvukový signál vypnout, stiskněte krátce tlačítko (11).

TLAČÍTKO REŽIM

Umožňuje výběr ze 2 nebo více dostupných možností. Po prvním stisknutí tlačítka režimu REŽIM dojde k výběru první možnosti. Dalším stiskem tlačítka režimu REŽIM zahájíte procházení mezi různými možnostmi.

Procházeč smyčka je:

Stisk 1: Zobrazí se 1. možnost (Režim party); Rozsvítí se tlačítko režimu – „Mode“

Stisk 2: Zobrazí se 2. možnost (Režim dovolené); Rozsvítí se tlačítko režimu – „Mode“

Stisk 3: Vypnutí voleb (byla-li některá z možností vybrána); Zhasnutí světelné indikace tlačítka režimu – „Mode“

Režim Vacation (Dovolené): Tuto funkci můžete použít v případě delšího pobytu mimo domov. Na displeji se zobrazí teplota v chladicím oddílu (+12 °C) a rozsvítí se ikona „Vacation mode“ (Režim dovolené). Po aktivaci funkce vyjměte potraviny z chladicího oddílu a oboje dvířka ponechejte zavřená. Chladnička bude udržovat vhodnou teplotu, aby nedocházelo k vytváření zápachu. Naproti tomu mraznička zůstane nastavená na původně nastavené teplotě. Předtím, než tuto funkci zapnete, doporučujeme vám za účelem zamezení šíření bakterií velmi důkladně vyčistit jak chladicí, tak mrazicí oddíl.

* K dispozici pouze u vybraných modelů

Režim Party (Party): Tato funkce slouží k chlazení nápojů uvnitř mrazicího prostoru.
Důležité: nenechávejte láhev uvnitř mrazicího oddílu déle než po dobu, kdy je funkce aktivní (30 minut). Ukončení funkce bude signalizováno zvukovým signálem.
 Pro vypnutí alarmu stiskněte tlačítko **ALARM** nebo **MODE (REŽIM)**.

ŘÍZENÍ MRAŽENÍ

Toto je pokročilá technologie, která omezuje teplotní výkyvy v celém mrazicím oddílu. Riziko případů spálení mrazem je nižší a potraviny si zachovávají svoji původní kvalitu a barvu.

Tato funkce se automaticky zapne, pokud se teplota pohybuje mezi -22 °C a -24 °C. Je-li tato funkce zapnuta a uživatel změní nastavení teploty v mrazničce tak, že toto nastavení neodpovídá danému rozmezí pro správné fungování zařízení, funkce se automaticky deaktivuje. Tuto funkci lze deaktivovat současným stiskem tlačítka pro vypnutí alarmu „Stop Alarm“ a tlačítka mrazicího oddílu a jejich podržením po dobu 3 sekund.

6th SENSE (6. SMYSL)

Umožňuje rychle dosáhnout optimálních podmínek pro uchování potravin, pokud jde o vnitřní teplotu spotřebiče.

JAK UCHOVÁVAT ČERSTVÉ POTRAVINY A NÁPOJE

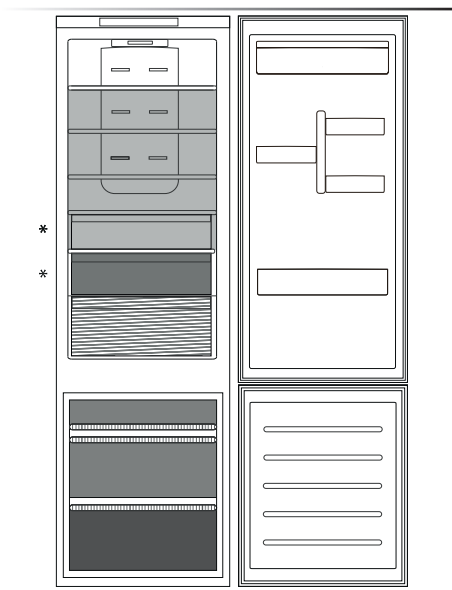

Vysvětlivky

MÍRNÁ ZÓNA
 Je určena pro skladování tropického ovoce, plechovek, nápojů, vajec, omáček, zavařenin, másla a marmelád

CHLADNÁ ZÓNA
 Je určena pro skladování sýrů, mléka, mléčných výrobků, lahůdek a jogurtů

NEJCHLADNĚJŠÍ ČÁST
 Je určena pro skladování studených nářezů, dezertů, masa a ryb.

ZÁSUVKA NA OVOCE A ZELENINU

ZÁSUVKY MRAZNIČKY

ZÁSUVKA MRAZICÍ ZÓNY
 (nejchladnější zóna)
 Určena pro mrazení čerstvých/vařených potravin

Maximální zatížení se stanovuje podle druhu konkrétní konstrukce (koše, kontejnery, klapky, zásuvky, police atd.), popřípadě se určuje na základě přirozené nosnosti.

CHLADICÍ ODDÍL

Multi Fresh Zone

Výběr ze tří různých teplot pro docílení optimálních podmínek pro uchování: masa/ryb; mléčných výrobků; ovoce/zeleniny a k dispozici je rovněž extra úložný prostor pro čerstvou listovou zeleninu.

Nastavení:

nízký stupeň = maso a ryby

střední stupeň = mléčné výrobky (sýry a jogurty)

vysoký stupeň = ovoce a zelenina

Pro správnou funkci zásuvky „Multi Fresh Zone“ je nezbytné, aby:

- spotřebič byl zapnutý;
- nebyla zvolena některá z následujících zvláštních funkcí: pohotovostní režim, ochlazování, dovolená (v tom případě odstraňte ze zásuvky potraviny).

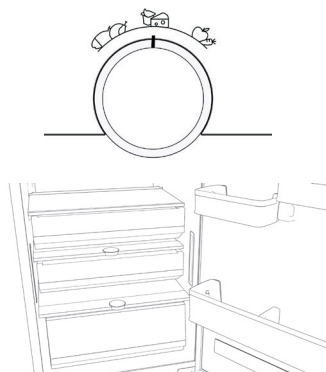

Distribuce vzduchu Multiflow

Rovnoměrná distribuce chladného vzduchu prostřednictvím funkce Multiflow v chladničce pomáhá s udržením potravin déle čerstvých. Potraviny lze skladovat v jakékoliv části (zásuvce, polici) spotřebiče. Dohlédněte, aby nedošlo k zakrytí výstupů ventilace vzduchu, a byla tak zajištěna jeho volná cirkulace.

Humidity control (Kontrola vlhkosti)*

Pokud skladujete zeleninu (pro kterou se doporučuje vlhké prostředí), otočte regulátorem doleva, pokud skladujete ovoce (pro které se doporučuje méně vlhké prostředí), otočte jím doprava, a pokud skladujete obojí zároveň, otočte jím do střední pozice.

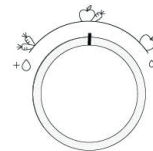

* K dispozici pouze u vybraných modelů

System osvětlení (podle modelu)



Tento produkt obsahuje zdroj osvětlení energetické třídy G



Tento produkt obsahuje 2/4 postranní zdroje osvětlení energetické třídy A a horní zdroj osvětlení energetické třídy G

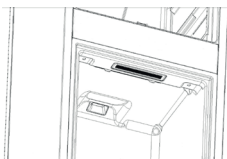

Tento produkt obsahuje zdroj osvětlení energetické třídy G



Tento produkt obsahuje horní zdroj osvětlení energetické třídy G

MRAZICÍ ODDÍL

Beznámrazový systém Total No Frost

System Total No Frost účinně předchází tvorbě ledu a pomůže vám vyhnout se potížím s ručním odmrazováním mrazničky i chladničky. Jeho ventilační systém zajišťuje dokonalou cirkulaci studeného vzduchu v obou oddílech, čímž zabraňuje hromadění ledu.

Ledové kostky*

Tác na ledové kostky naplňte do 2/3 vodou a vložte jej zpět do mrazicího oddílu.

K vyjmutí ledu za žádných okolností nepoužívejte ostré nebo špičaté předměty.

Množství čerstvých potravin, které lze zamrazit během 12 až 24 hodin, je uvedeno na výkonovém štítku.

Snadno přístupný podnos v mrazicím oddílu*

Mrazicí podnos slouží ke snadnému přístupu k často používaným produktům, k mražení či ukládání zbytků jídla nebo malých kusů potravin.

Fast Freeze podložka (pro rychlé zmrazení) (Alu PAD)*

Kovový plát napomáhá rychlejšímu zmrazení potravin. Pro účely snadného čištění lze kovový plát vyjmout zvednutím nahoru počínaje od jeho levého úhlu.

Podložka pro zachování čerstvosti *

Zásuvka na ovoce a zeleninu je vybavena hygienickou mřížkou. Díky speciální konstrukci tohoto oddílu nepřijde ovoce a zelenina do kontaktu s přírodními šťávami (např. kapkami vody nebo vlhkostí ze zeleniny), které stékají pod hygienickou mřížku. Hygienická mřížka je ošetřena technologií Microban SilverShield®, která snižuje výskyt škodlivých bakterií na povrchu zásuvky Crisper až o 99,9 %, a zajišťuje tak lepší uchování ovoce a zeleniny**. Hygienickou mřížku je možné vyjmout a umýt, je-li zašpiněná. Jednoduše ji nadzdvihněte a vytáhněte ven. Je možné ji snadno umýt v ruce, čistou vodou nebo běžnými neutrálními čisticími prostředky na nádobí. Je možné ji mýt též v myčce. Po umytí ji před vložením zpět na místo osušte.

VŠEOBECNÉ INFORMACE

Zásuvky, koše a police byste měli ponechat v jejich stávající poloze, neuvádí-li tento rychlý průvodce jinak.

Uvnitř chladničky jsou použity žárovky LED, které poskytují lepší osvětlení než klasické žárovky a mají současně velmi nízkou spotřebu energie.

LIKVIDACE



Před likvidací chladicího zařízení na skládce je třeba demontovat dveře a víka, aby se uvnitř nemohly zaklínit děti nebo zvířata.

VYJÍMÁNÍ PŘIHRÁDEK

Přihrádky vysuňte tak daleko, jak to půjde, pak je nadzvedněte a vyjměte. Chcete-li získat více místa, můžete mrazicí oddíl používat bez přihrádek. Po vložení potravin zpět na mřížky nebo police se ujistěte, že jsou dvířka řádně zavřena.

** Nezávislý test provedl institut IMSL (Industrial Microbiological Services Ltd, UK) v souladu s normou ISO 22196

ODSTRAŇOVÁNÍ ZÁVAD

Co dělat, když...	Možné důvody	Řešení
Ovládací panel je vypnutý, spotřebič nefunguje.	Spotřebič může být v režimu Zapnuto/klidový stav. Mohl se vyskytnout problém s napájením spotřebiče.	Zapněte spotřebič pomocí tlačítka Zapnuto/klidový stav. Zkontrolujte, zda: <ul style="list-style-type: none"> • nedošlo k výpadku napájení; • je zástrčka správně zasunutá do zásuvky a vypínač na zásuvce (pokud je jím zásuvka vybavena) je ve správné pozici (tj. umožňuje napájení spotřebiče); • jsou zařízení pro ochranu elektrického systému domácnosti účinná; • není poškozen napájecí kabel.
Vnitřní osvětlení nefunguje.	Může být nutné vyměnit žárovku.	Obraťte se na autorizované servisní středisko.
Teplota uvnitř oddílů není dostatečně nízká.	Příčiny mohou být různé (viz „Řešení“).	Zkontrolujte, zda: <ul style="list-style-type: none"> • jsou dvířka řádně dovřena; • spotřebič nestojí v blízkosti zdroje tepla; • nastavená teplota je vyhovující; • něco nebrání cirkulaci vzduchu přes ventilační otvory na spodní části spotřebiče.
Přední okraj spotřebiče u dosedacího těsnění dvířek je horký.	Nejedná se o závadu. Zabraňuje to kondenzaci.	Není nutné nic provádět.
Rozsvítí se ikona 6,  bliká a zní zvukový signál.	Upozornění při otevřených dveřích Aktivuje se, pokud dveře zůstanou příliš dlouho otevřené.	Aby se deaktivoval zvukový signál, zavřete dveře.
Rozsvítí se ikona 7,  bliká a zní zvukový signál. Současně na displeji mrazničky bliká hodnota dosažené teploty.	Alarm při Výpadku Proudu Aktivuje se v případě delšího výpadku proudu, který způsobil zvýšení teploty v mrazicím oddílu. Poznámka: Dokud nedojde k deaktivaci výstražného upozornění při výpadku proudu, jinou teplotu nelze nastavit.	Před vypnutím zvukového signálu se doporučuje věnovat pozornost teplotě zobrazené na ukazateli teploty mrazničky, která odpovídá maximální teplotě dosažené v mrazicím oddílu při výpadku proudu. Zvukový signál vypnete krátkým stiskem tlačítka pro deaktivaci poplachu („Stop Alarm“). Po stisknutí tohoto tlačítka se na ukazateli teploty opět zobrazí nastavená teplota. Pokud mrazicí oddíl ještě nedosáhl optimální teploty pro uchovávání potravin, může v něm dojít k aktivaci poplachu teploty (viz poplach teploty v mrazicím oddílu). Před konzumací potravin zkontrolujte.
Rozsvítí se tlačítko pro vypnutí alarmu „Stop Alarm“  , na displeji mrazničky bliká hodnota teploty a zní zvukový signál.	Poplach teploty mrazicího oddílu Poplach teploty v mrazicím oddílu signalizuje, že teplota v tomto oddílu není optimální. K tomu může dojít: při prvním použití, po rozmrazení a/nebo čištění, pokud bylo do mrazicího oddílu uloženo velké množství potravin, nebo pokud dveře mrazničky nebyly dobře zavřeny.	Zvukový signál vypnete krátkým stiskem tlačítka pro deaktivaci alarmu „Stop Alarm“: Bliká hodnota teploty v mrazničce zobrazená na displeji. Po dosažení optimálních teplotních podmínek se tlačítko pro deaktivaci alarmu „Stop Alarm“ automaticky deaktivuje. Pokud se poplach teploty v mrazicím oddílu nevypráší, kontaktujte autorizované servisní středisko.
Na displeji blikají písmena „F“ a „E“.	Výstražné upozornění na poruchu Poplach signalizuje poruchu některé technické součásti.	Zavolejte do autorizovaného servisu.

* K dispozici pouze u vybraných modelů



Zásady, standardní dokumentaci a další informace o výrobku naleznete pomocí:

- naší webové stránky docs.whirlpool.eu,
 - naskenování QR kódu,
 - případně **kontaktujte náš poprodejní servis** (telefonní číslo najdete v záručním listě). Při kontaktování našeho poprodejního servisu prosím uveďte kódy na identifikačním štítku produktu.
- Informace o modelu získáte přes QR kód na energetickém štítku. Štítek rovněž obsahuje identifikační číslo modelu, které můžete použít k vyhledávání v databázi na portálu <https://eprel.ec.europa.eu>.





TÄNAME, ET OSTSITE WHIRLPOOL TOOTE
Parema tugiteenuse saamiseks registreerige oma seade aadressil www.whirlpool.eu/register



Enne seadme kasutamist lugege hoolikalt läbi ohutusjuhend.

ESMAKORDNE KASUTAMINE

Pärast paigaldamist oodake vähemalt kaks tundi, enne kui seadme toitevõrku ühendate. Ühendage seade elektrivõrku ja see alustab tööd. Toidu ideaalsed säilitustemperatuurid on häälestatud tehases.

Pärast seadme sisselülitamist peate ootama 4–6 tundi keskmiselt täidetud seadme jaoks õige säilitustemperatuuri saavutamiseni. Kui antibakteriaalne lõhnavastane filter on seadmega kaasas, asetage see filtri pakendil näidatud moel paigale. Helisignaali tähendab, et temperatuurialarm on käivitunud: vajutage helialarmi väljalülitamiseks nuppu.

JUHTPANEEL

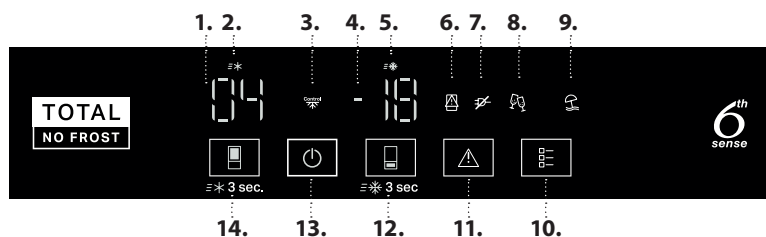

1. Külmiku temperatuur
2. Fast Cool (Kiirjahutuse) märgutuli
3. Täppisjuhtimise näidik
4. Sügavkülmiku temperatuur
5. Fast Freeze (Kiirkülmutus) märgutuli
6. Avatud ukse märgutuli
7. Toitekatkestuse märgutuli
8. Party (Peorežiimi) märgutuli
9. Vacation (Puhkuserežiimi) näidik
10. Režiiminupp
11. Häire peatamise nupp
12. Sügavkülmiku temperatuuri / funktsiooni Fast Freeze (Kiirkülmutus) (3 s) nupp
13. Ooterežiimi (3 s) nupp
14. Külmiku temperatuuri / funktsiooni Fast Cool (Kiirjahutus) (3 s) nupp

KÜLMIKUSEKTSIOONI TEMPERatuur

Nupuga (14) on võimalik valida muu temperatuur. Soovituslik säte: +4 C

FAST COOL (KIIRJAHUTUS)

Hoidke nuppu (14) 3 sekundit all, et külmikusektsiooni kiiresti jahutada. Kui funktsioon sisse lülitatakse, süttib ikoon (2). Funktsioon lülitub 6 tunni pärast automaatselt välja, selle käsitsi väljalülitamiseks hoidke nuppu (14) taas 3 sekundit all.

SISSELÜLITUS/OOTEREŽIIM

Seadme ooterežiimi lülitamiseks hoidke nuppu (13) 3 sekundit all. Kui seade on ooterežiimil, siis külmikusektsiooni valgustus ei tööta. Seadme uuesti aktiveerimiseks vajutage lühidalt uuesti nupule.

SÜGAVKÜLMKABRI TEMPERatuur

Nupuga (12) on võimalik valida muu temperatuur. Soovituslik säte: -18 C

TEMPERatuurIDISPLEI

Ekraanil on kuvatud külmikusektsiooni temperatuur vahemikus 2 °C kuni 8 °C (vt „Juhtpaneel: 1. Külmiku temperatuur“) ja külmutussektsiooni temperatuur vahemikus -16 °C kuni -24 °C (vt „Juhtpaneel: 4. Sügavkülmiku temperatuur“).

Toidu raiskumise vältimiseks vaadake veebis olevast kasutusjuhendist soovituslikke sätteid ja säilitusaegu.

FAST FREEZE (KIIRKÜLMUTUS)

Seda funktsiooni on soovitatav kasutada värsket toidu külmutamiseks. Värske toit tuleks külmutada võimalikult kiiresti, et see säiliks kaua ja ei kaotaks oma toiteväärtust. Kui soovite külmutada värsket toitu, hoidke 3 sekundit all kiirkülmutuse nuppu (12). Süttib kiirkülmutuse märgutuli (5). Soovitame vajutada kiirkülmutuse nuppu 24 tundi enne toidu seadmesse panemist, et külmutussektsioonis oleksid võimalikult head tingimused toidu külmutamiseks. Soovitame kasutada alumist osa.

Märkus: vältige värsket ja külmutatud toidu kokkupuudet. Külmutuskiiruse optimeerimiseks võib sahtlid eemaldada ja asetada toidu otse sektsiooni põhja.

HELISIGNAALI VÄLJALÜLITAMINE

Helisignaali väljalülitamiseks vajutage lühidalt nuppu (11).

REŽIIMINUPP

Võimaldab valida 2 või enama valiku vahel. Režiiminupu vajutamise korral valitakse esimene valik. Kui režiiminuppu vajutatakse uuesti, liigutakse edasi järgmisele valikule.

Valikute järjekord on järgmine:

1. vajutus: kuvatakse 1. valik (peorežiim), režiiminupp läheb põlema
2. vajutus: kuvatakse 2. valik (puhkuserežiim), režiiminupp läheb põlema
3. vajutus: valikud lülitatakse välja (kui mõni valik on tehtud), režiiminupp kustub

Režiim Vacation (Puhkus): See funktsioon sobib kasutamiseks siis, kui viibote pikemalt kodust eemal. Ekraanil kuvatakse külmikusektsiooni temperatuur (+12 °C) ja süttib puhkuserežiimi ikoon. Funktsiooni sisselülitamise järel eemaldage külmikusektsioonist toit ja sulgege mõlemad ukсед – külmik hoiab parajat temperatuuri lõhnade tekkimise vältimiseks. Sügavkülmik säilitab aga algselt valitud temperatuuri. Enne selle funktsiooni aktiveerimist on soovitatav teha sügavpuhastus (nii külmiku- kui ka külmutussektsioonis), et hoida ära bakterite levikut.

Režiim Party (Pidu): Kasutage seda funktsiooni jookide jahutamiseks külmutussektsioonis.

Tähtis!: Ärge jätke pudelit külmutussektsiooni kauemaks, kui

* Saadaval ainult teatud mudelitel

funktsioon on sisse lülitatud (30 minutit). Funktsiooni väljalülitamisest annab märku helisignaali.

Vajutage nuppu **ALARM** või nuppu **REŽIIM**, et alarm välja lülitada.

KÜLMUTUSKONTROLL

See on uus tehnoloogia, mis vähendab temperatuurikõikumisi terves külmutussektioonis. Esineb vähem külmakahjustusi ja toit säilib alge kvaliteedi ja värvuse.

See funktsioon lülitatakse automaatselt sisse, kui temperatuur on vahemikus -22°C kuni -24°C . Kui funktsioon on rakendatud ja kasutaja seab külmiku temperatuuri väljapoole töövahemikku, lülitatakse funktsioon automaatselt välja. Funktsiooni väljalülitamiseks hoidke 3 sekundit korraka all alarmi seiskamise nuppu ja külmutussektiooni nuppu.



Võimaldab saavutada kiirelt optimaalseid säilitamistingimusi seadme sisetemperatuuri mõistes.

VÄRSKE TOIDU JA JOOKIDE SÄILITAMINE

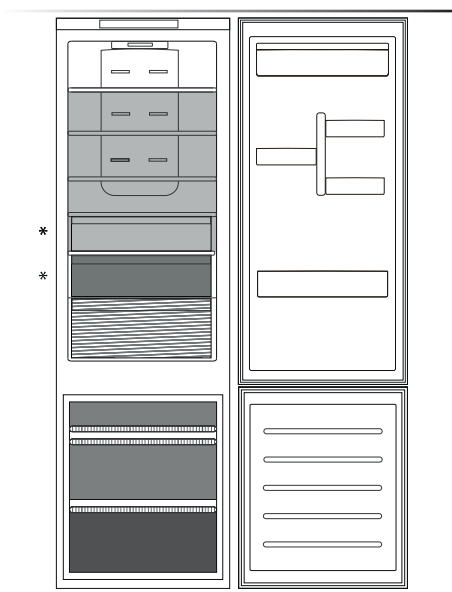

Kirjeldus



KERGELT JAHE TSOON

Soovitav troopiliste puuviljade, konservide, jookide, munade, kastmete, marineeritud köögivilja, või, moosi säilitamiseks



JAHE TSOON

Soovitav juustu, piima, igapäevase toidu, valmistoidu ja jogurti säilitamiseks



KÕIGE KÜLMEM TSOON

Soovitav külmade lihalõikude, magustoitude, liha ja kala säilitamiseks.



PUU- JA KÖÖGIVILJA SAHTEL

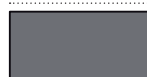

SÜGAVKÜLMIKUSAHTLID



KÜLMUTUSSEKTSIOONI SAHTEL

(Max jahe tsoon)

Soovitav kasutada värske/valmistatud toidu külmutamiseks

Mahutavusele seab piirangu konkreetse seadme seadistus (korvid, mahutid, klapid, sahtlid, riiulid jne) või loomulik mahutavus.

KÜLMIKUSEKTSIOON

Multi Fresh Zone

3 temperatuurivalikut, et säilitada optimaalselt: liha/kala, piimatooteid, puu-/köögivilju, rohkelt ruumi ka roheliste lehttaimedele.

Seaded:

MADAL = liha ja kala

KESKMINE = piimatooted (juust, jogurt)

KÕRGE = puu- ja köögiviljad

Sahtel „Multi Fresh Zone“ nõuab tööks järgmist:

- seade on sisse lülitatud;
- Ühte järgmistest erifunktsioonidest ei ole valitud: Standby (Ooterežiim), Cooling-Off (Jahtumine), Puhkus (sel juhul eemaldage sellest toit).

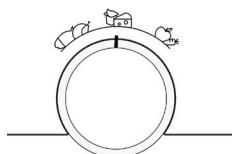

Mitmevooluline õhujaoitus

Mitmevoolulisus aitab külmal õhul külmiku sees ühtlaselt jaguneda, et toit paremini säiliks. Toidu võib seadmes panna ükskõik millisele riiulile. Pidage silmas, et te ei tõkestaks õhujaoitusavasid ja et õhk saaks vabalt liikuda.

Humidity control (Niiskuskontroll)*

Köögiviljade säilitamiseks keerake nuppu vasakule (kui on vaja suurema õhuniiskusega keskkonda), puuviljade säilitamiseks keerake nuppu paremale (kui on vaja väiksema õhuniiskusega keskkonda), köögiviljade ja puuviljade korraka säilitamiseks keerake nupp keskele.

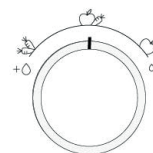

* Saadaval ainult teatud mudelitel

Valgustussüsteem (oleneb mudelist)

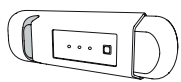

Tootes on kasutusel energiaklassi G valgusallikas

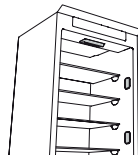

Tootes on kasutusel 2/4 energiaklassi A külgmist valgusallikat ja energiaklassi G ülemine valgusallikas

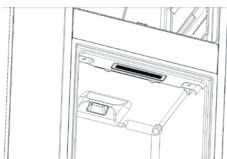

Tootes on kasutusel energiaklassi G valgusallikas



Tootes on kasutusel energiaklassi G ülemine valgusallikas

KÜLMUTUSSEKTSIOON

Total No Frost süsteem

Total No Frost süsteem hoiab ära jää moodustumise, mistõttu pole vaja sügavkülmikust ega külmikust jääd sulatada. Selle ventilatsioonisüsteem tagab suurepärase külma õhu ringluse mõlemas sektsioonis, takistades seeläbi jää teket.

Jääkuubikud*

Täitke jäärest 2/3 ulatuses veega ja pange tagasi külmutusseksiooni. Ärge mitte mingil juhul kasutage jää eemaldamiseks teravaotsalisi või teravaid esemeid.

Värske toidu kogus, mida saab külmutada 12 ja 24 tunni jooksul, on märgitud andmesildile.

Kergesti ligipääsetav alus*

Sügavkülmiku salv on kasulik, pääsemaks kergesti ligi sagedasti kasutatavatele toodetele, toidu ülejääkide või väikeste asjade külmutamiseks.

ÜLDTEAVE

Sahtlite, korvide ja riiulite asendit ei tohiks muuta, kui selles kiirjuhendis ei ole teisiti öeldud.

Külmikusektsiooni valgustussüsteem kasutab LED-lampe, mis tagavad tavapäraest lampidest parema valgustuse ja on väga madala energiatarbega.

KÕRVALDAMINE

Külmutusseadme ukсед ja kaaned tuleb enne prügilasse viimist eemaldada, et lapsed ega loomad ei saaks seadme sisse lõksu jääda.

Plaat Fast Freeze (Alu PAD)*

Metallpaneel aitab toitu kiiremini külmutada. Metallpaneeli saab puhastuseks lihtsasti eemaldada, tõstes seda vasakust nurgast üles.

Värskusplaat*

Puu- ja köögiviljasahtel on varustatud hügieenirestiga. Tänu selle komponendi erilisele kujundusele ei puutu puu- ja köögiviljad kokku loomulike leketega (nagu köögiviljadest eralduv mahl ja niiskus), mis lähevad hügieeniresti alla. Hügieeniresti on töödeldud tehnoloogiaga Microban SilverShield®, mis vähendab kahjulikke baktereid kuni 99,9% jahutusresti pinnal, et puu- ja köögiviljad kauem värsketena säiliksikid**. Hügieeniresti saab määrdumise korral pesemiseks eemaldada seda lihtsalt üles tõstes ja välja tõmmates. Seda võib pesta käsitsi veega või neutraalse nõudepesuvahendiga. Seda võib pesta ka nõudepesumasinas. Pärast puhastamist laske sellel kuivada, enne kui selle tagasi oma kohale panete.

SAHTLITE EEMALDAMINE

Tõmmake sahtlid lõpuni välja, tõstke nad üles ja võtke välja. Mahu suurendamiseks võib sügavkülmikut kasutada ilma sahtliteta. Veenduge, et uks on pärast toidu tagasi restidele/riiulitele asetamist korralikult suletud.

** Sõltumatult testitud IMSL (Industrial Microbiological Services Ltd, Ühendkuningriik) vastavalt standardile ISO 22196

TÕRGETE LAHENDAMINE

Mida teha, kui...	Võimalikud põhjused	Lahendused
Juhtpaneel on välja lülitatud, seade ei tööta.	Seade peab olema sisselülitatud/ooterežiimis. Võimalik, et probleem on seadme toites.	Aktiveerige seade sisselülitamise/ooterežiimi nupu abil. Kontrollige: <ul style="list-style-type: none"> kas ei ole voolukatkestust; pistik on korralikult sisestatud pistikupesasse ja vooluvõrgu kahepooluseline lüliti (kui on olemas) on õiges asendis (st võimaldab seadme vooluvarustust); kas majapidamise elektrisüsteemi kaitseseadmed on toimivad; toitejuhe pole katki.
Sisevalgusti ei tööta.	Lambipirn võib vajada väljavahetamist. Seade peab olema sisselülitatud/ooterežiimis.	Võtke ühendust volitatud teenindusega. Aktiveerige seade sisselülitamise/ooterežiimi nupu abil.
Sektsioonide temperatuur ei ole piisavalt madal.	Põhjuseid võib olla mitmeid (vt „Tegevused tõrke kõrvaldamiseks“).	Kontrollige: <ul style="list-style-type: none"> kas ukсед sulguvad korralikult; kas seade on ehk paigaldatud kuumusallika lähedale; kas valitud temperatuur on piisav; kas õhutsirkulatsioon läbi seadme põhjas asuvate avade ei ole takistatud.
Seadme esiserv on ukse tihendi juurest kuum.	Tegemist ei ole defektiga. See hoiab ära kondensaadi tekkimise.	Abinõud pole vajalikud.
Süttib ikoon 6, ⚠ vilgub ja kõlab helisignaali.	Ukse avamise alarm Aktiveerub siis, kui uks jääb kauaks avatuks.	Helisignaali väljaülitamiseks sulgege seadme uks.
Süttib ikoon 7, ⚠ vilgub ja kõlab helisignaali, sügavkülmiku temperatuurinäidikul vilgub saavutatud temperatuur.	Voolukatkestuse alarm See aktiveerub juhul, kui pika toitekatkestuse tõttu on temperatuur sügavkülmkambri tõusnud. Märkus: Toote temperatuuri ei saa muuta enne, kui elektrikatkestuse alarm on inaktiveeritud.	Enne helisignaali väljalülitamist on soovitatav pöörata tähelepanu sügavkülmiku temperatuurinäidikul kuvatavale temperatuurile, mis näitab külmutussektiooni kõrgeimat temperatuuri elektrikatkestuse ajal. Helisignaali väljalülitamiseks vajutage korraks nuppu „Stop Alarm“. Pärast nupule vajutamist näitab temperatuurinäidik uuesti valitud temperatuuri. Kui sügavkülmkamber pole veel jõudnud optimaalsele toiduainete hoiustustemperatuurile, siis võib aktiveeruda sügavkülmkambriga temperatuurialarm (vt teemat Sügavkülmkambriga temperatuurialarm). Kontrollige toiduainete seisukorda enne kasutamist.
Süttib alarmi seiskamise nupp ⚠, sügavkülmiku temperatuurinäit vilgub ja kõlab helisignaali.	Sügavkülmkambriga temperatuurialarm Sügavkülmkambriga temperatuurialarm näitab, et selle temperatuur ei ole optimaalne. See võib juhtuda näiteks järgmistes olukordades: esmakordsel kasutamisel, pärast sulatamist ja/või puhastamist, kui sügavkülmkambris pannakse suur kogus toiduaineid või külmkambriga uks pole korralikult kinni.	Helisignaali väljalülitamiseks vajutage korraks alarmi seiskamise nuppu: Sügavkülmiku temperatuurinäidik lõpetab vilkumise. Alarmi seiskamise nupp kustub automaatselt, kui saavutatud on optimaalne temperatuur. Kui sügavkülmkambriga temperatuurihäire jätkub, siis pöörduge volitatud teenindusse.
Näidikul vilguvad tähed „F“ ja „E“.	Tõrke häire Alarm annab märku tehnilise komponendi rikkest.	Pöörduge volitatud hoolduskeskusesse.

* Saadaval ainult teatud mudelitel



Poliitika, standardite dokumentatsiooni ja toote lisateabe lugemiseks tehke järgmist:

- Külastage meie veebilehte docs.whirlpool.eu
- QR Code kasutamine
- Teise võimalusena **võtke ühendust meie müüjijärgse teeninduskeskusega** (vt telefoninumbrit garantiikirjas). Kui võtate ühendust müüjijärgse teenindusega, siis teatage neile oma toote andmeplaadil olevad koodid.

Mudeliteavet on võimalik vaadata QR-Code abil, mille leiab energiasildilt. Sildil on lisaks mudeli identifikaator, mida saab kasutada andmebaasiportaali <https://eprel.ec.europa.eu>.



**KÖSZÖNJÜK, HOGY A WHIRLPOOL TERMÉKÉT VÁLASZTOTTA**

Ahhoz, hogy átfogóbb támogatásban részesüljön, kérjük, regisztrálja készülékét a www.whirlpool.eu/register oldalon



A készülék használata előtt olvassa el figyelmesen a biztonsági útmutatót.

ELSŐ HASZNÁLAT

Az üzembe helyezést követően várjon legalább két órát, mielőtt a készüléket csatlakoztatná az elektromos hálózathoz. Miután a készüléket csatlakoztatta az elektromos hálózathoz, automatikusan működni kezd. Az élelmiszerek ideális tárolási hőmérséklete gyárilag be van állítva.

A készülék a bekapcsolás után 4-6 órával éri el a megfelelő tárolási hőmérsékletet szokásos mennyiségű élelmiszer tárolása esetén. Helyezze be a ventilátorba az antibakteriális szagtalanító szűrőt a csomagoláson látható utasítások szerint (ha van). Ha hangjelzés hallható, az azt jelenti, hogy bekapcsolt a hőmérséklet riasztás: nyomja meg a gombot a hangjelzés elnémitásához.

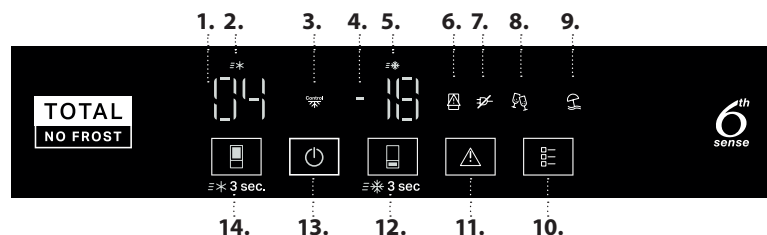
KEZELŐPANEL

1. A hűtő hőmérsékletét jelző számok
2. Fast Cool (Gyorshűtés) jelzőfénye
3. Precíziós vezérlés jelzőfénye
4. Fagyasztó hőmérsékletét jelző számok
5. Fast Freeze (Gyorsfagyasztás) jelzőfénye
6. Nyitott ajtóra figyelmeztető jelzőfénye
7. Áramszünetre figyelmeztető jelzőfénye
8. Party (Parti) üzemmód jelzőfénye
9. Vacation (Távollét) üzemmód jelzőfénye
10. Üzemmód gomb
11. Figyelmeztetése kikapcsoló gomb
12. Fagyasztótér hőmérséklete / Fast Freeze (Gyorsfagyasztás) gomb (3 mp)
13. Készenlét gomb (3 mp)
14. Hűtőtér hőmérséklete / Fast Cool (Gyorshűtés) gomb (3 mp)

A HŰTŐTÉR HŐMÉRSÉKLETE

A hőmérséklet a gombbal (14) módosítható.
Javasolt beállítás: +4°C

FAST COOL (GYORSHŰTÉS)

Nyomja meg és tartsa lenyomva 3 másodpercig a gombot (14) a hűtőtér gyors lehűtéséhez. A funkció bekapcsolásakor kigyullad a szimbólum (2).

A funkció 6 óra elteltével automatikusan kikapcsol, de igény szerint manuálisan is kikapcsolható: ehhez ismét nyomja meg és tartsa lenyomva 3 másodpercig a gombot (14).

BEKAPCSOLT/KÉSZENLÉTI ÁLLAPOT

A készülék készenléti állapotba kapcsolásához nyomja meg és tartsa lenyomva 3 másodpercig a gombot (13). Készenléti állapotban a hűtőtér világítása nem kapcsol be. Nyomja meg újra röviden a gombot az ismételt bekapcsoláshoz.

A FAGYASZTÓTÉR HŐMÉRSÉKLETE

A hőmérséklet a gombbal (12) módosítható.
Javasolt beállítás: -18°C

HŐMÉRSÉKLET-KIJELZŐ

A kijelző felváltva jelzi a hűtőtér hőmérsékletét (2 °C és 8 °C között; lásd: Kezelőpult, hűtő hőmérsékletét jelző számok [1]) és a fagyasztótér hőmérsékletét (-16 °C és -24 °C között; lásd: Kezelőpult, fagyasztó hőmérsékletét jelző számok [4]).

Az élelmiszer pazarlásának elkerülése érdekében alkalmazza az online használati útmutatóban javasolt beállításokat és tárolási időket.

FAST FREEZE (GYORSFAGYASZTÁS)

Ez a funkció friss élelmiszer fagyasztásához ajánlott. A friss élelmiszert a lehető leggyorsabban le kell fagyasztani a lehető legjobb tárolás és a tápérték megőrzése érdekében. Friss élelmiszer fagyasztásához nyomja meg és tartsa lenyomva 3 másodpercig a Gyorsfagyasztás gombot (12). Ekkor kigyullad a Gyorsfagyasztás jelzése (5). Javasoljuk, hogy az élelmiszer behelyezése előtt 24 órával nyomja meg a Gyorsfagyasztás gombot, így a lehető legjobb fagyasztási feltételek biztosíthatók a fagyasztótérben. Javasoljuk, hogy a készülék alsó részét használja.

Megjegyzés: A friss élelmiszer lehetőség szerint ne érintkezzen a már lefagyasztott élelmiszerekkel. A gyorsabb lefagyasztás érdekében eltávolíthatja a fiókokat, és az élelmiszert közvetlenül a mélyhűtőtér ajtajára teheti.

A HANGJELZÉS KIKAPCSOLÁSA

A hangjelzés kikapcsolásához nyomja meg röviden a gombot (11).

ÜZEMMÓD GOMB

Segítségével 2 vagy több elérhető opció közül választhatunk. Az ÜZEMMÓD gomb megnyomásakor az első lehetőség aktív. Az ÜZEMMÓD gomb további megnyomásával végiggörgethetők a különböző lehetőségek.

A görgetés sorrendje:

1. megnyomás: Az 1. lehetőség látható (Parti üzemmód); az Üzemmód gomb világít
2. megnyomás: A 2. lehetőség látható (Távollét üzemmód); az Üzemmód gomb világít
3. megnyomás: Opciók kikapcsolása (ha korábban kapcsolt opciót); az Üzemmód gomb kialszik

Vacation (Távollét) üzemmód: Ha hosszabb időre elutazik otthonról, használja ezt a funkciót. A kijelzőn megjelenik a hűtőtér hőmérséklete (+12 °C), és kigyullad a Távollét üzemmód ikonja. A funkció bekapcsolása után vegye ki az ételt a hűtőtérből, és mindkét ajtó legyen csukva – a hűtő olyan hőmérsékleten működik majd, amelynél elkerülhető a kellemetlen szagok képződése. A fagyasztó azonban továbbra is az eredetileg beállított hőmérsékleten működik. A funkció bekapcsolása előtt javasoljuk, hogy alaposan tisztítsa meg a hűtő- és fagyasztótérrel, így elkerülhető a baktériumok elszaporodása.

* Kizárólag adott típusok esetén

Party (Parti) üzemmód: Ezzel a funkcióval italokat hűthet le a fagyasztótérben.

Fontos: A palackot csak addig tartsa a fagyasztótérben, amíg a funkció aktív (30 perc). A funkció kikapcsolását hangjelzés jelzi.

A riasztás kikapcsolásához nyomja meg a **RIASZTÁS** gombot vagy az **ÜZEMMÓD** gombot.



VEZÉRELT FAGYASZTÁS

Ezzel a fejlett technológiával a teljes fagyasztótérben csökkenthető a hőmérséklet-ingadozás. Csökkenthetők az élelmiszerek fagyási sérülései, és az ételek megőrzik eredeti állagukat és színüket.

Ez a funkció -22 °C és -24 °C közötti hőmérséklet esetén automatikusan bekapcsol. Ha a funkció aktív, és a felhasználó a működési tartományon kívüli hőmérsékletet állít be a fagyasztóhoz, a funkció automatikusan kikapcsol. A funkció kikapcsolásához nyomja meg egyszerre és tartsa lenyomva 3 másodpercig a Riasztás leállítására és a Fagyasztótér gombot.



6th SENSE

Segítségével gyorsan elérhetők az optimális tárolási feltételek (azaz a megfelelő belső hőmérséklet).

A FRISS ÉLELMISZEREK ÉS ITALOK TÁROLÁSA

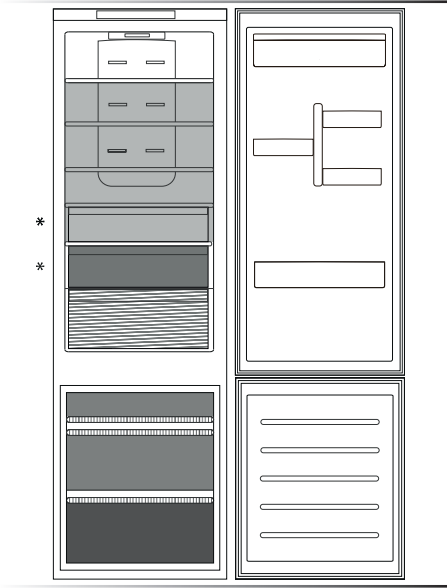

Jelmagyarázat



KEVÉSBÉ HIDEG ZÓNA

Déligyümölcs, konzerv, italok, tojás, szósz, savanyúság, vaj, lekvár tárolásához ajánlott



HIDEG ZÓNA

Sajt, tej, mindennapi élelmiszerek, csemegeárak, joghurt tárolásához ajánlott



LEGHIDEGEBB ZÓNA

Felvágottak, desszertek, hús és hal tárolásához ajánlott.

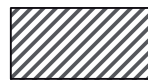

ZÖLDSÉGES ÉS GYÜMÖLCSÖS REKESZ



FAGYASZTÓFIÓKOK



MÉLYHÚTOTT ZÓNA REKESZE

(Leghidegebb zóna)

Friss/elkészített ételek fagyasztásához ajánlott

A terhelési határokat az adott konstrukció (kosarak, edények, szárnyak, fiókok, polcok stb.), vagy a terhelési határokat a természetes terhelési határok határozzák meg.

HŰTŐTÉR

Multi Fresh Zone

3 hőmérséklet-választás az optimális tároláshoz: Hús/Hal; Tejtermék; Gyümölcs/zöldség, amely további tárhelyet kínál a friss zöldségek számára.

Beállítások:

ALACSONY = Hús és hal

MID = Tejtermék (Sajt és Joghurt)

MAGAS = Gyümölcsök és zöldségek

A „Multi Fresh Zone” fiók megfelelő működéséhez szükséges, hogy:

- a készülék be van kapcsolva;
- az alábbi speciális funkciók közül egyik sincs bekapcsolva: Készletléti üzemmód, Lehűtés, Távollét (utóbbi esetben távolítsa el az élelmiszereket).

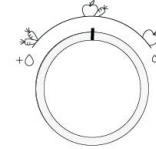
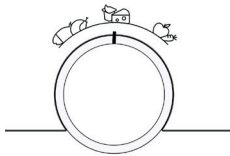

Multiflow légeosztás

A multiflow áramlás segíti a rekeszben lévő hideg levegő egyenletes eloszlását az élelmiszerek jobb tárolásához. Az ételek a készülék bármely polcára helyezhetők. Kérjük, ügyeljen arra, hogy ne zárja el a légeosztó szellőzőnyílásokat, ezzel biztosítva a szabad áramlást.

Humidity control (Páratartalom szabályzása)*

Zöldségek tárolásához (amihez párásabb környezet javasolt) forgassa a gombot balra, gyümölcsök tárolásához (amihez kevésbé párás környezet javasolt) forgassa a gombot jobbra. Ha vegyesen tárol zöldségeket és gyümölcsöket, állítsa a gombot középső helyzetbe.

* Kizárólag adott típusok esetén

Világítórendszer (típustól függően)

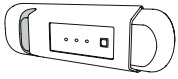

A készülék egy G energiahatékonysági osztályú fényforrást tartalmaz



A készülék 2/4 oldalsó A energiahatékonysági osztályba tartozó fényforrást tartalmaz és egy G energiahatékonyságú osztályba tartozó felső fényforrást

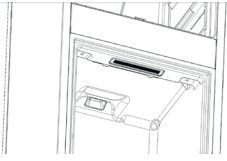

A készülék egy G energiahatékonysági osztályú fényforrást tartalmaz



A készülék egy G energiahatékonysági osztályú felső fényforrást tartalmaz

FAGYASZTÓTÉR

Total No Frost rendszer

A Total No Frost rendszer hatékonyan megakadályozza a jégképződést, így elkerülhető a kézi leolvasztás nehézsége mind a fagyasztóban, mind a hűtőtérben.

Szellőzőrendszere biztosítja a hideg levegő tökéletes áramlását mindkét üregben, így elkerülhető a jégképződés.

Jégkockák*

Öntsön vizet a jégkockatartóba annak 2/3-áig, majd helyezze vissza a tartót a fagyasztótérbe.

Semmi esetre se használjon éles vagy csúcsos eszközt a jég eltávolításához. A 12 és 24 óra alatt lefagyasztható élelmiszer mennyisége az adattáblán látható.

Könnyen hozzáférhető tálca*

A fagyasztótálca a gyakran használt termékek könnyű eléréséhez, illetve maradékok és kisebb termékek fagyasztásához vagy egyszerű tárolásához hasznos.

Fast Freeze (Gyorsfagyasztás) Alátét (Alu PAD)*

A fém panel segít gyorsabban lefagyasztani az ételeket.

A könnyű tisztítás érdekében a fémpanel eltávolíthatjuk, bal oldalról felemelve.

Frissen tartó alátét*

A zöldséges és gyümölcsös rekesz higiéniai ráccsal van ellátva.

Speciális kialakításának köszönhetően a gyümölcsök és zöldségek nem érintkeznek a természetes módon keletkező vízzel (mint a csepegési veszteség és a zöldségekből származó nedvesség), amely a higiéniai rács alá csöpög. A higiéniai rácsot Microban SilverShield® technológiával kezelték, amely akár 99,9%-kal csökkenti a baktériumok számát a rács felületén, így növelve a gyümölcsök és zöldségek eltarthatóságát**. Ha a higiéniai rács koszos, a tisztításhoz eltávolítható úgy, hogy egyszerűen megemeli és kihúzza. Elmosható kézzel, csak vízzel vagy általános semleges mosogatószerrel. Mosogatógépben is mosható. Tisztítás után hagyja megszáradni, mielőtt visszateszi a helyére.

ÁLTALÁNOS INFORMÁCIÓK

Ha a rövid útmutató másképpen nem rendelkezik, a fiókokat, kosarakat és polcokat aktuális helyzetükben kell hagyni.

A hűtőtér világítása LED-ekkel történik, ami a hagyományos izzóknál jobb megvilágítást és rendkívül alacsony energiafogyasztást biztosít.

ÁRTALMATLANÍTÁS



A hulladékként történő elhelyezés előtt a hűtőszekrény ajtajait és fedeleit le kell szerelni – így elkerülhető, hogy gyermekek vagy állatok szoruljanak a készülékbe.

A REKESZKELTÁVOLÍTÁSA

Húzza ki teljesen a fiókokat, emelje meg és vegye ki őket. Ha növelni szeretné a rendelkezésre álló teret, használja fiókok nélkül a mélyhűtőtér. Az élelmiszereknek a rácsokra vagy fiókokba való visszahelyezése után ellenőrizze, hogy az ajtó teljesen csukva van-e.

** Független vizsgáló: IMSL (Industrial Microbiological Services Ltd, UK) az ISO 22196 alapján

HIBAEELHÁRÍTÁS

Mi a teendő, ha...	Lehetséges okok	Megoldások
A kezelőlap nem világít, és a készülék nem működik.	Lehet, hogy a készülék Be/Készenlét üzemmódban van. Lehetséges, hogy a készülék elektromos tápellátásával van gond.	Kapcsolja be a készüléket a Be/Készenlét gombbal. Ellenőrizze, hogy: <ul style="list-style-type: none">nincs-e áramkimaradás;a villásdugó jól be van-e dugva a hálózati aljzatba, és a kétpólusú hálózati megszakító (ha van) a helyes állásban van-e (tehát biztosítja-e a készülék tápellátását);működik-e a lakás elektromos hálózatának védelmi rendszere;nem hibásodott-e meg a hálózati kábel.
A készülék belső világítása nem működik.	Lehetséges, hogy ki kell cserélni az izzót. Lehet, hogy a készülék Be/Készenlét üzemmódban van.	Vegye fel a kapcsolatot a hivatalos vevőszolgálattal. Kapcsolja be a készüléket a Be/Készenlét gombbal.
A készülék belsejének hőmérséklete nem elég alacsony.	Ennek különböző okai lehetnek (lásd a „Megoldás” oszlopot).	Ellenőrizze, hogy: <ul style="list-style-type: none">az ajtók megfelelően zárnak-e;a készülék nincs-e hóforrás közelében;megfelelő-e a beállított hőmérséklet;nem akadályozza-e valami a levegő áramlását a készülék alján lévő szellőzőnyílásokon keresztül.
A készülék elülső része az ajtótömítésnél meleg.	Nem jelent meghibásodást. Ez a páralecsapódás megakadályozása miatt van.	Nincs teendő.
Kigyullad az ikon (6), a jelzés  villog, és hangjelzés hallatszik.	Nyitott ajtóra figyelmeztető jelzés Akkor kapcsol be, ha egy ajtót hosszabb időre nyitva hagynak.	A hangjelzés kikapcsolásához csukja be a készülék ajtajait.
Kigyullad az ikon (7), a jelzés  villog, hangjelzés hallatszik, és a fagyasztó hőmérsékleténél az elért érték villog.	Áramszünettel kapcsolatos figyelmeztetés Hosszabb áramkimaradás esetén kapcsol be, ha a fagyasztótér hőmérséklete megnő. Megjegyzés: Az áramszünetre történő figyelmeztetés kikapcsolásáig nem állítható be új hőmérséklet.	Javasoljuk, hogy a hangjelzés kikapcsolása előtt tekintse meg a Fagyasztó hőmérséklet-kijelzőn látható hőmérsékleti értéket, amely az áramkimaradás során a fagyasztótérben elért legmagasabb hőmérsékletnek felel meg. A hangjelzés kikapcsolásához nyomja meg röviden a „Riasztás kikapcsolása” gombot. A gomb megnyomása után a hőmérséklet-kijelző újra a beállított hőmérsékletet jelzi. Ha a fagyasztótér még nem érte el az ételek tárolásához szükséges optimális hőmérsékletet, bekapcsolhatja a fagyasztótér hőmérsékleti riasztása (lásd a „Figyelmeztetés a fagyasztótér hőmérsékletére” részt). Fogyasztás előtt ellenőrizze az ételt.
A „Riasztás leállítása” gomb  kigyullad, a fagyasztó kijelzett hőmérséklete villog, és hangjelzés hallatszik.	Figyelmeztetés a mélyhűtőtér hőmérsékletére A fagyasztótér hőmérsékletére vonatkozó figyelmeztetés azt jelzi, hogy a rekesz hőmérséklete nem optimális. Ez a következő esetekben fordulhat elő: első használatkor, leolvasztás és/vagy tisztítás után, nagy mennyiségű étel fagyasztásakor, vagy ha a fagyasztó ajtaja nincs megfelelően bezárva.	A hangjelzés kikapcsolásához nyomja meg röviden a „Riasztás leállítása” gombot: A fagyasztó kijelzett hőmérsékletének villogása megszűnik. Ha a készülék eléri az optimális hőmérsékletet, a „Riasztás leállítása” gomb automatikusan kiáll. Ha a fagyasztótér hőmérsékleti riasztása nem kapcsol ki, forduljon a hivatalos vevőszolgálathoz.
Az „F” és „E” betű villog a kijelzőn.	Meghibásodási figyelmeztetés Ez a jelzés az egyik műszaki alkatrész meghibásodására utal.	Hívja a hivatalos szervizközpontot.

* Kizárólag adott típusok esetén



A szabályzatok, a szabványos dokumentáció és a termékkel kapcsolatos további információk elérhetők:

- a docs.whirlpool.eu honlapon
- a QR Code segítségével
- Vagy **vegye fel a kapcsolatot a vevőszolgálattal** (a telefonszámot lásd a garanciafüzetben). Amennyiben a vevőszolgálathoz fordul, kérjük, adja meg a termék adattábláján feltüntetett kódokat.

A modell adataihoz olvassa be az energiafogyasztást jelölő címkén található QR-kód. A címkén található modellazonosító segítségével használható az adatbázis portál <https://eprel.ec.europa.eu>.





PALDIES, KA IEGĀDĀJĀTIES WHIRLPOOL IZSTRĀDĀJUMU

Lai saņemtu pilnvērtīgu palīdzību, lūdzu, reģistrējiet savu ierīci vietnē www.whirlpool.eu/register



Pirms ierīces lietošanas rūpīgi izlasiet drošības norādījumus.

PIRMĀ LIETOŠANAS REIZE

Pēc ierīces uzstādīšanas nogaidiet vismaz divas stundas, pirms pievienojat ierīci strāvas padevei. Pievienojot ierīci elektrotīklam, tā sāk darboties automātiski. Piemērotā uzglabāšanas temperatūra pārtikai tiek sākotnēji iestatīta rūpnīcā.

Pēc ierīces ieslēgšanas pagaidiet 4-6 stundas, lai tiktu sasniegta normāli uzpildītai ierīcei nepieciešamā uzglabāšanas temperatūra. Novietojiet antibakteriālo aromāta novēršanas filtru (ja ir) ventilatorā, kā parādīts filtra iepakojumā. Ja atskan skaņas signāls, tas nozīmē, ka atskanējis temperatūras brīdinājuma signāls: nospiediet pogu, lai izslēgtu skaņas brīdinājuma signālus.

VADĪBAS PANELIS

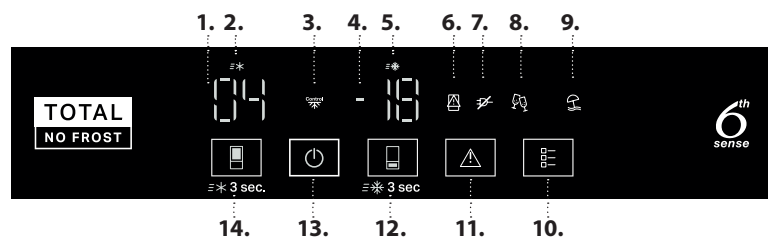

1. Ledusskapja temperatūras cipari
2. Fast Cool (ātrās atdzesēšanas) indikators
3. Precizitātes kontroles indikators
4. Saldētavas temperatūras cipari
5. Fast Freeze (ātrās sasaldēšanas) indikators
6. Indikators Atvērtas durvis
7. Energoapgādes pārtraukuma indikators
8. Ballītes režīma indikators
9. Brīvdienų režīma indikators
10. Režīmu poga
11. Brīdinājuma apturēšanas poga
12. Saldētavas temperatūras/Fast Freeze (ātrās sasaldēšanas) (3 s) poga
13. Gaidstāves (3 s) poga
14. Ledusskapja temperatūras/Fast Cool (ātrās atdzesēšanas) (3 s) poga

LEDUSSKAPJA NODALĪJUMA TEMPERATŪRA

Atšķirīgu temperatūru var iestatīt ar pogu (14).
Ieteicamais iestatījums: +4 °C

FAST COOL (ĀTRĀ DZESĒŠANA)

Lai ātri atdzesētu ledusskapja nodalījumu, 3 sekundes turiet nospiestu pogu (14). Kad funkcija ir ieslēgta, iedegas ikona (2). Funkcija izslēdzas automātiski pēc 6 stundām vai to var izslēgt manuāli, vēlreiz 3 sekundes turot nospiestu pogu (14).

IESLĒGTS/GAIDSTĀVE

Lai ledusskapi pārlēgtu gaidstāves režīmā, 3 sekundes turiet nospiestu pogu (13).
Gaidstāves režīmā gaisma ledusskapja nodalījumā neiedegsies. Lai atkārtoti aktivizētu ledusskapi, vēlreiz nospiediet pogu.

SALDĒTAVAS TEMPERATŪRA

Atšķirīgu temperatūru var iestatīt ar pogu (12).
Ieteicamais iestatījums: -18 °C

TEMPERATŪRAS DISPLEJS

Displejā tiek parādīta ledusskapja nodalījuma temperatūra diapazonā starp 2 °C un 8 °C (skatiet vadības paneli, ledusskapja temperatūras ciparus 1) un saldētavas nodalījuma temperatūra diapazonā no -16 °C līdz -24 °C (skatiet vadības paneli, saldētavas temperatūras ciparus 4).

Lai nepieļautu pārtikas izšķērdēšanu, lūdzu, skatiet ieteicamo iestatījumu un uzglabāšanas laiku, kas atrodams tiešsaistes lietotāja rokasgrāmatā.

FAST FREEZE (ĀTRĀ SASALDĒŠANA)

Šī funkcija ir ieteicama svaigu pārtikas produktu sasaldēšanai. Svaiga pārtika jāsasaldē iespējami ātrāk, lai to varētu pēc iespējas labāk uzglabāt, saglabājot tās uzturvērtību. Ja nepieciešams sasaldēt svaigus produktus, 3 sekundes turiet nospiestu pogu Ātrā sasaldēšana (12); iedegsies ātrās sasaldēšanas indikators (5).
Lai sagatavotu saldētavu iespējami labākiem saldēšanas apstākļiem, ieteicams 24 stundas pirms produktu ievietošanas nospiegt pogu Ātrā sasaldēšana. Ieteicams izmantot apakšdaļu.

Piezīme: raugiet, lai svaigā pārtika tieši nesaskaras ar jau sasaldēto pārtiku. Lai optimizētu saldēšanas ātrumu, atvilktnes var izņemt un pārtiku var novietot tieši nodalījuma apakšā.

BRĪDINĀJUMA SKAŅAS SIGNĀLA IZSLĒGŠANA

Lai izslēgtu brīdinājuma skaņas signālu, īsi nospiediet pogu (11).

POGA MODE (REŽĪMS)

Ļauj izvēlēties kādu no divām vai vairāk pieejamām opcijām. Nospiežot pogu MODE (Režīms), tiks atlasīta pirmā opcija. Turpmāka pogas MODE (Režīms) spiešana ļaus izvēlēties papildu opcijas.

Ritināšanas cikls ir šāds:
Nospiežot vienu reizi: tiks parādīta 1. opcija (ballītes režīms); ledegas režīma pogas indikators
Nospiežot divas reizes: tiks parādīta 2. opcija (atvaļinājuma režīms); ledegas režīma pogas indikators
Nospiežot trīs reizes: Visas opcijas ir izslēgtas (ja kāda bijusi atlasīta); Režīma pogas indikators nodziest

Vacation (Atvaļinājuma) režīms: Šo funkciju var izmantot ilgstošas prombūtnes gadījumā. Displejā parādīsies ledusskapja nodalījuma temperatūra (+12 °C), un iedegsies atvaļinājuma režīma ikona. Pēc šīs funkcijas ieslēgšanas izņemiet pārtiku no ledusskapja nodalījuma un abas durvis turiet aizvērtas, tad ledusskapis uzturēs piemērotu temperatūru, lai novērstu aromātu veidošanos. Taču saldētavas sākotnēji iestatītā temperatūra nemainās. Lai novērstu baktēriju vairošanos, pirms šīs funkcijas ieslēgšanas ieteicams veikt pamatīgu tīrīšanu (gan ledusskapja, gan saldētavas nodalījuma).

Party (Ballītes) režīms: Izmantojiet šo funkciju, lai saldētavas nodalījumā atdzesētu dzērienus.

* Pieejams tikai atsevišķiem modeļiem

Svarīgi: Neatstājiet pudeli saldētavas nodalījumā ilgāk par funkcijas darbības laiku (30 minūtes). Funkcijas izpildes beigas norādīs skaņas signāls.

Nospiediet pogu **ALARM** (Brīdinājums) vai pogu **MODE** (Režīms), lai izslēgtu brīdinājumu.

Control **SALDĒŠANAS UZRAUDZĪBA**

Tā ir progresīva tehnoloģija, kas samazina temperatūras svārstības visā saldētavas nodalījumā. Tiek samazināta saldētavas izraisītu aukstuma apdegumu iespējamība, un pārtika saglabā savu sākotnējo kvalitāti un krāsu.

Šī funkcija tiek ieslēgta automātiski, kad temperatūra ir diapazonā no -22 °C līdz -24 °C. Ja funkcija ir ieslēgta un lietotājs maina saldētavas temperatūru ārpus darba diapazona, funkcija tiek automātiski izslēgta. Šo funkciju var izslēgt, 3 sekundes turot nospiestu brīdinājuma apturēšanas un saldētavas nodalījuma pogu.

6th SENSE

Ļauj ātri sasniegt optimālos uzglabāšanas apstākļus (ierīces iekšējo temperatūru).

KĀ UZGLABĀT SVAIGUS PĀRTIKAS PRODUKTUS UN DZĒRIENUS

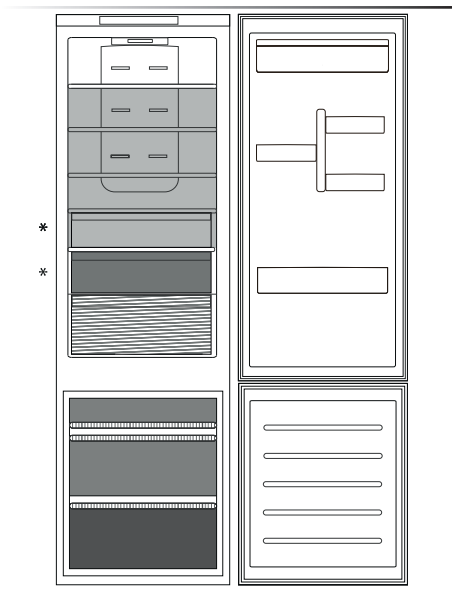

Apzīmējums

NEDAUDZ DZESĒTĀ ZONA

Paredzēta tropisko augļu, konservu, dzērienu, olu, mērču, marinētu gurķiņu, sviesta, ievārijuma uzglabāšanai

VĒSĀ ZONA

Paredzēta siera, piena, ikdienas produktu, delikatesu, jogurta uzglabāšanai

VĒSĀKĀ ZONA

Paredzēta gatavo gaļas produktu, desertu, gaļas un zivju uzglabāšanai.

AUGĻU UN DĀRŽEŅU ATVILKTNE

SALDĒTAVAS ATVILKTNES

SALDĒŠANAS ZONAS ATVILKTNES

(Visvēsākā zona)

Paredzēta, lai saldētu svaigu/pagatavotu pārtiku

Slodzes ierobežojumus nosaka konkrētā konstrukcija (grozi, tvertnes, atloki, atvilktnes, plaukti utt.), vai arī slodzes ierobežojumus nosaka dabiskie slodzes ierobežojumi.

LEDUSSKAPJA NODALĪJUMS

Multi Fresh Zone

3 temperatūru izvēle, lai varētu optimāli uzglabāt: Gaļu/zivis; Piena produktus; Augļus/dārzenus, piedāvājot arī papildu uzglabāšanas vietu svaigajiem zaļumiem.

Iestatījumi:

ZEMS = Gaļa un zivis

VIDĒJS = Piena produkti (siers un jogurts)

AUGSTS = Augļi un dārzeņi

Nepieciešamie apstākļi "Multi Fresh Zone" atvilktnes pareizai darbībai:

- ierīce ir ieslēgta;
- nav atlasīta viena no šīm speciālajām funkcijām: gaidstāve, dzesēšanas izslēgšana, atvaļinājums (šajā gadījumā, izņemiet nodalījumā esošos produktus).

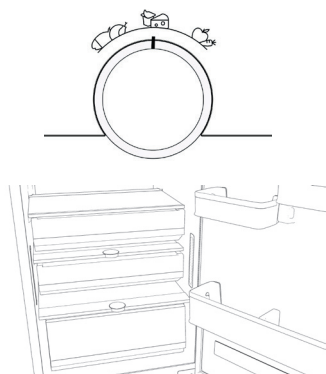

Vairāku gaisa plūsmu izkliede

Vairākas gaisa plūsmas palīdz vienmērīgi izkliedēt auksto gaisu nodalījumā, lai labāk saglabātu pārtiku. Pārtikas produktus var novietot jebkurā ledusskapja plauktā. Lūdzu, pievērsiet uzmanību tam, lai netiktu nosprostotas gaisa izkļiedes atveres, tādējādi nodrošinot brīvu gaisa plūsmu.

Humidity control (Mitruma līmeņa vadība)*

Pagrieziet pogu pa kreisi, ja glabājat dārzeņus (kuriem ieteicama mitrāka vide); pagrieziet pogu pa labi, ja glabājat augļus (kuriem ieteicama mazāk mitra vide); pagrieziet pogu uz vidu, ja glabājat augļu un dārzeņu maisījumu.

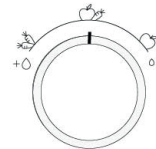

* Pieejams tikai atsevišķiem modeļiem

Apgaismojuma sistēma (atkarībā no modeļa)

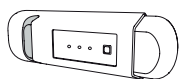

Šajā izstrādājumā ir gaismas avots ar energoefektivitātes klasi G

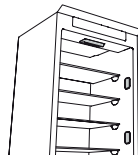

Šajā izstrādājumā ir 2/4 sānu gaismas avoti ar energoefektivitātes klasi A, kā arī augšējais gaismas avots ar energoefektivitātes klasi G

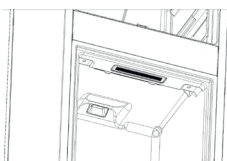

Šajā izstrādājumā ir gaismas avots ar energoefektivitātes klasi G



Šajā izstrādājumā ir augšējais gaismas avots ar energoefektivitātes klasi G

SALDĒTAVAS NODALĪJUMS

Sistēma Total No Frost

Sistēma Total No Frost efektīvi novērš ledus veidošanos, ļaujot izvairīties no manuālas saldētavas un ledusskapja atkausēšanas. Šīs ietaises ventilācijas sistēma nodrošina teicamu aukstā gaisa cirkulāciju abos nodalījumos, tādējādi nepieļaujot ledus uzkrāšanos.

Ledus gabaliņi*

Uzpildiet 2/3 no ledus paplātes ar ūdeni un ievietojiet to atpakaļ saldētavās nodalījumā.

Nekādā gadījumā ledus izņemšanai nelietojiet asus vai smailus priekšmetus.

Svaigās pārtikas daudzums, ko var sasaldēt 12 un 24 stundu laikā, ir norādīts parametru plāksnītē.

Viegli pieejama paplāte*

Saldētavas paplāte ir noderīga, lai viegli varētu piekļūtu bieži izmantotajiem produktiem, sasaldētu vai vienkārši uzglabātu pārpalikušo pārtiku vai nelielus priekšmetus.

VISPĀRĪGA INFORMĀCIJA

Atvilktnes, grozi un plaukti jātur pašreizējā stāvoklī, ja vien šajā isajā pamācībā nav ieteikts citādi.

Ledusskapja nodalījuma apgaismojuma sistēmā tiek izmantotas gaismas diodes, kas nodrošina labāku apgaismojumu nekā tradicionālās gaismas spuldzes, kā arī ļoti zemu enerģijas patēriņu.

UTILIZĀCIJA

Pirms ledusskapja utilizācijas atkritumu izgāztuvē ir jānoņem tā durvis un vāki, lai nepieļautu bērnu vai dzīvnieku iesprūšanu ledusskapī.

Fast Freeze (Ātrās saldēšanas) paliktnis (Alu PAD)*

Metāla panelis ļauj ātrāk sasaldēt pārtiku. Lai būtu vieglāk tīrīt, metāla paneli var izņemt, paceļot to uz augšu no kreisā stūra.

Svaigais paliktnis*

Augļu un dārzeņu atvilktnē ir aprīkota ar higiēnas režģi. Pateicoties šī komponenta īpašajam dizainam, augļi un dārzeņi nesaskaras ar dabīgām noplūdēm (piemēram, pilieni un mitrums no dārzeņiem), kas nonāk zem higiēnas režģa. Higiēnas režģis ir apstrādāts ar Microban SilverShield® tehnoloģiju, kas samazina kaitīgo baktēriju skaitu līdz 99,9 % uz režģa virsmas, nodrošinot uzlabotu augļu un dārzeņu uzglabāšanu**. Higiēnas režģi var izņemt un nomazgāt, ja tas kļūst netīrs, to vienkārši paceļot un izvelkot. To var vienkārši nomazgāt ar rokām, tikai ar ūdeni vai ierastajiem neitrālajiem pārtikas trauku tīrīšanas līdzekļiem. To var mazgāt arī trauku mazgājamā mašīnā. Pēc tīrīšanas, nožāvējiet pirms to ievietošanas atpakaļ vietā.



ATVILKTŅU IZŅEMŠANA

Izvelciet atvilktnes, cik iespējams, paceliet un izņemiet. Lai būtu vairāk vietas, saldētavas nodalījumu var izmantot bez atvilktnēm.

Pēc produktu novietošanas atpakaļ uz režģiem/plaukiem, pārlicinieties, vai durvis ir kārtīgi aizvērtas.

** Neatkarīgu pārbaudi veica IMSL (Industrial Microbiological Services Ltd, UK), lietojot standartu ISO 22196

PROBLĒMU NOVĒRŠANA

Kā rīkoties, ja...	Iespējamie iemesli	Risinājumi
Vadības panelis ir izslēgts, ierīce nedarbojas.	Ierīce var būt režīmā ieslēgts/gaidstāvē. Elektropadeve ierīcei var būt traucēta.	Nospiediet ierīces pogu ieslēgts/gaidstāvē. Pārlicinieties, ka: <ul style="list-style-type: none"> nav enerģijas padeves pārtraukuma; kontaktdakša ir pareizi pieslēgta kontaktligzdai, un elektrotīkla divpolu slēdzis (ja ir) ir pareizā pozīcijā (proti, ļauj piegādāt strāvas padevi uz ierīci); sadzīves elektrosistēmas aizsargierīces darbojas pareizi; strāvas kabelis nav pārrauts.
Nedarbojas iekšējais apgaismojums.	Var būt jānomaina apgaismojuma spuldze. Ierīce var būt režīmā ieslēgts/gaidstāvē.	Sazinieties ar pilnvarotu klientu apkalpošanas centru. Nospiediet ierīces pogu ieslēgts/gaidstāvē.
Temperatūra nodalījumos nav pietiekami zema.	Tam var būt dažādi iemesli (skatiet sadaļu "Risinājumi").	Pārlicinieties, ka: <ul style="list-style-type: none"> durvis ir kārtīgi aizvērtas; ierīce nav uzstādīta blakus siltuma avotam; iestatītā temperatūra ir adekvāta; gaisa cirkulācija pa ventilācijas atverēm ierīces apakšā netiek traucēta.
Ierīces priekšējā mala pie durvju izolācijas ir karsta.	Tas nav defekts. Tas novērš kondensāta veidošanos.	Labošana nav nepieciešama.
Iedegas 6. ikona, mirgo  un atskan brīdinājuma skaņas signāls.	Atvērtu durvju brīdinājums Tas tiek aktivizēts, kad durvis ir ilgstoši atvērtas.	Aizveriet ierīces durvis, lai izslēgtu brīdinājuma skaņas signālu.
Iedegas 7. ikona, mirgo  , atskan brīdinājuma skaņas signāls un saldētavas temperatūras displejā mirgo sasniegtā temperatūra.	Energoapgādes pārtraukuma brīdinājums Tas ieslēdzas, ja ilgstoša elektroenerģijas pārtraukuma gadījumā saldētavas nodalījumā temperatūra paaugstinās. Piezīme: Citu produktu temperatūru nevar iestatīt, kamēr nav izslēgts energoapgādes traucējumu brīdinājuma signāls.	Pirms skaņas signāla izslēgšanas ieteicams pievērst uzmanību temperatūrai, kas redzama saldētavas temperatūras displejā un atbilst augstākajai temperatūrai, kas sasniegta saldētavas nodalījumā energoapgādes pārtraukuma laikā. Lai izslēgtu skaņas signālu, nospiediet pogu "Stop Alarm" (Apturēt brīdinājuma signālu). Pēc pogas nospiešanas displejā atkal būs redzamas iestatītās temperatūras. Ja saldētavas temperatūra nav vēl sasniegusi pārtikas uzglabāšanai optimālu līmeni, var ieslēgties saldētavas temperatūras brīdinājuma signāls (skatiet sadaļu par saldētavas nodalījuma temperatūras brīdinājuma signālu). Pirms produktu izmantošanas pārbaudiet tos.
Iedegas "brīdinājuma apturēšanas" pogas indikators, iedegas  , mirgo saldētavas temperatūras displejs un atskan skaņas signāls.	Saldētavas nodalījuma temperatūras brīdinājuma signāls Saldētavas nodalījuma temperatūras brīdinājuma signāls norāda, ka nodalījumā nav optimālā temperatūra. Tas var notikt šādos gadījumos: pirmajā izmantošanas reizē, pēc atkausēšanas un/vai tīrīšanas, ja saldētavā ieliek lielu produktu daudzumu vai, ja saldētavas durvis nav kārtīgi aizvērtas.	Lai izslēgtu skaņas signālu, nospiediet "brīdinājuma apturēšanas" pogu: Saldētavas temperatūras displejs pārstāj mirgot. "Brīdinājuma apturēšanas" pogas indikators izslēgsies automātiski brīdī, kad tiks sasniegti optimālie temperatūras nosacījumi. Ja saldētavas nodalījuma temperatūras brīdinājuma signāls nepazūd, sazinieties ar pilnvarotu klientu apkalpošanas centru.
Displejā mirgos burts "F" un "E".	Darbības traucējuma brīdinājuma signāls Brīdinājuma signāls norāda uz tehniska komponenta kļūmi.	Sazinieties ar pilnvarotu klientu apkalpošanas centru.

* Pieejams tikai atsevišķiem modeļiem



Noteikumus, standarta dokumentāciju un papildu informāciju par izstrādājumiem var atrast šeit:

- Apmeklējot tīmekļa vietni docs.whirlpool.eu
 - Izmantojot QR Code
 - Vai arī **sazinieties ar mūsu pēcpārdošanas servisu** (tālruna numurs ir norādīts garantijas grāmatiņā).
Sazinoties ar mūsu pēcpārdošanas servisu, lūdzu, nosauciet kodus, kas redzami izstrādājuma datu plāksnītē.
- Modeļa informāciju var iegūt, izmantojot QR kodu, kas norādīts enerģijas uzlīmē. Uzlīmē norādīts arī modeļa identifikators, ko var izmantot, lai skatītu informāciju datu bāzes portālā: <https://eprel.ec.europa.eu>.





DĖKOJAME, KAD ĮSIGIJOTE „WHIRLPOOL“ GAMINĮ
Kad galėtumėte tinkamai pasinaudoti
pagalba, užregistruokite gaminį svetainėje
www.whirlpool.eu/register



Prieš naudodamiesi prietaisu atidžiai perskaitykite saugos instrukcijas.

NAUDOJIMAS PIRMĄ KARTĄ

Įrengę, prieš prijungdami prietaisą prie maitinimo, palaukite bent dvi valandas. Prijunkite prietaisą prie elektros tinklo ir jis pradės veikti automatiškai. Ideali temperatūra maisto laikymui nustatoma gamykloje.

Įjungę prietaisą, turite palaukti 4–6 valandas, kol bus pasiekta tinkama įprastai pripildyto prietaiso laikymo temperatūra. Antibakterinį, nuo kvapų saugantį filtrą įdėkite į ventiliatorių, kaip parodyta ant filtro pakuotės (jei yra). Jei pasigirsta garsinis signalas, reikiama, kad suveiktė temperatūros įspėjimo signalas: paspauskite mygtuką, kad išjungtumėte garsinį signalą.

VALDYMO SKYDELIS

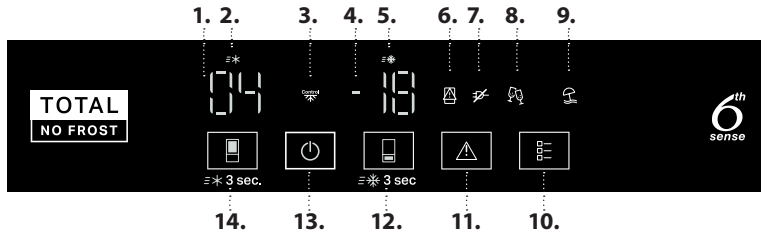

1. Šaldytuvo temperatūros skaitmenys
2. Fast Cool (greito atvėsavimo) indikatorius
3. Preciziško temperatūros valdymo indikatorius
4. Šaldiklio temperatūros skaitmenys
5. Fast Freeze (greitojo užšaldymo) indikatorius
6. Atidarytų durelių indikatorius
7. Elektros pertrūkio indikatorius
8. Party (Pobūvio) režimo indikatorius
9. Vacation (Atostogų) režimo indikatorius
10. Režimo mygtukas
11. Signalo išjungimo mygtukas
12. Šaldiklio temperatūra / Fast Freeze (greitojo užšaldymo) (3 sek.) mygtukas
13. Budėjimo režimo (3 sek.) mygtukas
14. Šaldytuvo temperatūra / Fast Cool (greitojo atšaldymo) (3 sek.) mygtukas

ŠALDYTUVO SKYRIAUS TEMPERATŪRA

Mygtuku (14) galima nustatyti kitokią temperatūrą.
Rekomenduojamas nustatymas: +4 °C

FAST COOL (GREITASIS ATVĒSINIMAS)

Norėdami greitai atšaldyti šaldytuvo skyrių, paspauskite mygtuką (14) ir palaikykite 3 sekundes. Įjungus funkciją, užsidega (2) piktograma. Funkcija išsijungia automatiškai po 6 val. arba ją galima išjungti rankiniu būdu paspaudus mygtuką (14) dar kartą ir palaikius 3 sekundes.

ĮJUNGIMO / BUDĖJIMO REŽIMAS

Paspauskite ir palaikykite mygtuką (13) 3 sekundes, kad perjungtumėte prietaisą į budėjimo režimą. Veikiant budėjimo režimui šaldytuvo skyriuje lemputė neužsidega. Dar kartą spustelėkite mygtuką norėdami vėl suaktyvinti prietaisą.

ŠALDIKLIO SKYRIAUS TEMPERATŪRA

Mygtuku (12) galima nustatyti kitokią temperatūrą.
Rekomenduojamas nustatymas: -18 °C

TEMPERATŪROS RODINYS

Ekране rodoma šaldiklio skyriaus temperatūra nuo 2°C iki 8°C (žr. valdymo skydelio šaldytuvo skyriaus temperatūros skaitmenis 1) ir šaldiklio skyriaus temperatūra nuo -16°C iki -24°C (žr. valdymo skydelio šaldiklio skyriaus temperatūros skaitmenis 4).

Rekomenduojamus nustatymus ir produktų laikymo laiką galite pažiūrėti internetiniame naudotojo vadove, kad maisto nereiktų išmesti.

FAST FREEZE (GREITASIS UŽŠALDYMAS)

Šią funkciją rekomenduojame naudoti užšaldant šviežius maisto produktus. Šviežias maistas turi būti kuo greičiau užšaldytas, kad būtų užtikrintas geriausias išsaugojimas ir maistinių medžiagų išlaikymas. Paspauskite greitojo užšaldymo mygtuką (12) 3 sek., jei jums reikia užšaldyti šviežius maisto produktus; užsidegs greitojo užšaldymo indikatorius (5).

Greitojo užšaldymo mygtuką rekomenduojame paspausti likus 24 val. iki maisto įdėjimo, nes taip šaldiklyje bus užtikrintos geriausios šaldymo sąlygos. Rekomenduojame naudoti apatinį stalčių.

Pastaba: saugokite, kad švieži maisto produktai nesiliestų prie jau užšaldytų produktų. Kad užšaldymas vyktų optimaliai sparčiai, stalčius galima ištraukti ir produktus sudėti tiesiai ant skyriaus apačios.

GARSINIO SIGNALO IŠJUNGIMAS

Norėdami išjungti garso signalą, trumpai paspauskite mygtuką (11).

REŽIMO MYGTUKAS

Suteikia galimybę rinktis iš 2 arba daugiau parinkčių. Kai paspaudžiamas REŽIMO mygtukas, pasirenkama pirmoji parinktis. Toliau spaudžiant REŽIMO mygtuką, slenkama per skirtingas parinktis. Slinkimo seka:

1 paspaudimas: Rodoma 1^{oji} parinktis (Pobūvio režimas); Užsidega režimo mygtukas

2 paspaudimas: Rodoma 2^{oji} parinktis (Atostogų režimas); Užsidega režimo mygtukas

3 paspaudimas: Parinkty išjungtos (jei buvo pasirinkta kuri nors parinktis); Režimo mygtuko lemputė užgesta

Vacation (Atostogų) režimas: šią funkciją galite naudoti, kai ilgai nebūnate namuose. Ekране bus rodoma šaldytuvo skyriaus temperatūrą (+12 °C) ir užsidegs atostogų režimo piktograma. Suaktyvinę funkciją išimkite maistą iš šaldytuvo skyriaus ir uždarykite abejas duris – šaldytuvai palaikys tinkamą temperatūrą, kad būtų išvengta įvairių kvapų susidarymo. Šaldiklis ir toliau išlaikys anksčiau nustatytą temperatūrą. Prieš suaktyvinant šią funkciją rekomenduojamas kruopštus valymas (tiek šaldytuvo, tiek šaldiklio skyrių), kad būtų išvengta bakterijų išplitimo.

* Tik tam tikruose modeliuose

Party (Pobūvio) režimas: ši funkcija naudojama atvėsinti šaldiklio skyriuje sudėtus gėrimus.

Svarbu: Butelius šaldiklio skyriuje laikykite, tik kol veikia ši funkcija (30 min.). Pasibaigus funkcijai pasigirs garsinis signalas. Paspauskite **SIGNALO** arba **REŽIMO** mygtuką ir išjunkite signalą.



ŠALDYMO VALDYMAS

Tai pažangi technologija, kuri iki minimumo sumažina temperatūros svyravimus visame šaldiklio skyriuje. Labai sumažėja šerkšno susidarymas ant maisto ir maistas išlieka kokybiškas ir nepakeičia spalvos.

Ši funkcija įjungžiama automatiškai, kai temperatūra yra nuo -22°C iki -24°C. Jei esant įjungtai funkcijai naudotojas nustato funkcijos veikimo ribas viršijančią temperatūrą, funkcija išsijungs savaime. Šią funkciją galima išjungti vienu metu paspaudžiant signalo išjungimo ir šaldiklio skyriaus mygtukus ir palaikant 3 sekundes.



„6th SENSE“

Leidžia optimaliai išsaugoti ir greitai pasiekti reikalingą vidinę prietaiso temperatūrą.

KAIP LAIKYTI ŠVIEŽIĄ MAISTĄ IR GĖRIMUS

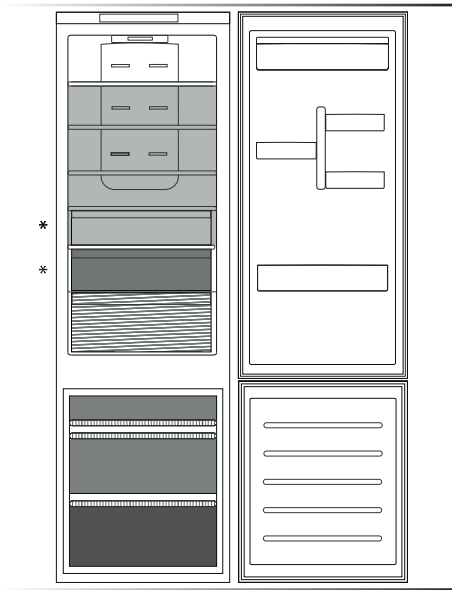

Legenda



SILPNO ŠALDYMO ZONA

Rekomenduojama tropiniams vaisiams, skardinėms, gėrimams, kiaušiniams, padažams, konservuotiems produktams, sviestui ir uogienei laikyti



ŠALTA ZONA

Rekomenduojama sūriui, pienui, kasdieniams produktams, delikatesams, jogurtui laikyti



ŽEMIAUSIOS TEMPERATŪROS ZONA

Rekomenduojama mėsos gaminiams, desertams, mėsai ir žuviai laikyti.



VAISIŲ IR DARŽOVIŲ STALČIUS



ŠALDIKLIO STALČIAI



ŠALDYMO ZONOS STALČIUS

(Vėsiausia zona)

Rekomenduojama šviežiams / paruoštiems maisto produktams šaldyti

Įkrovą riboja tam tikra konstrukcija (krepšiai, indeliai, atvartai, stalčiai, lentynėlės ir t. t.) arba įkrova yra ribojama natūraliomis įkrovos ribomis.

ŠALDYTUVO SKYRIUS

Multi Fresh Zone

3 temperatūros parinktys, kad laikymas būtų optimalus: Mėsa / žuvis; Pieno produktai; Vaisiai / daržovės, taip pat papildoma vieta šviežiams žalumynams.

Nustatymai:

ŽEMA = mėsa ir žuvis

VIDUTINĖ = pieno produktai (sūris ir jogurtas)

AUKŠTA = vaisiai ir daržovės

Kad „Multi Fresh Zone“ stalčius tinkamai veiktų, reikia:

- įjungti prietaisą;
- neturi būti pasirinkta viena iš šių funkcijų: budėjimo režimas, atvėsinimas, atostogos (tokiu atveju būtina išimti jame laikomą maistą).

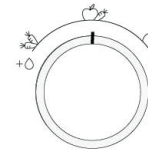
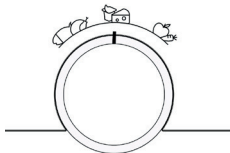

Daugiasrautis oro paskirstymas

Daugiasrautis oro paskirstymas padeda tolygiai paskirstyti šaltą orą skyriuje ir geriau apsaugoti maistą. Maistą galite laikyti bet kurioje įrenginio lentynėlėje. Atkreipkite dėmesį, kad nebūtų uždengtos oro tiekimo ventiliatorių angos ir oras galėtų laisvai judėti.

Humidity control (Drėgnumo valdymas)*

Pasukite rankenėlę į kairę, jei ketinate laikyti daržoves (joms rekomenduojam drėgnesnė aplinka), pasukite rankenėlę į dešinę, jei ketinate laikyti vaisius (jiems rekomenduojama mažesnio drėgnumo aplinka), pasukite rankenėlę per vidurį, jei ketinate laikyti vaisius ir daržoves kartu.

* Tik tam tikruose modeliuose

Apšvietimo sistema (priklauso nuo modelio)

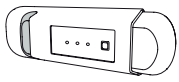

Šiame gaminyje integruotas G klasės energijos naudojimo efektyvumo šviesos šaltinis



Šiame gaminyje integruoti 2/4 šoniniai A klasės energijos naudojimo efektyvumo šviesos šaltiniai ir G klasės viršutinis apšvietimo šaltinis

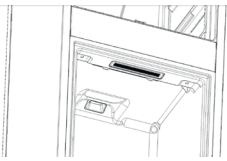

Šiame gaminyje integruotas G klasės energijos naudojimo efektyvumo šviesos šaltinis



Šiame gaminyje integruotas G klasės energijos naudojimo efektyvumo viršutinis apšvietimo šaltinis

ŠALDIKLIO SKYRIUS

Total No Frost sistema

Total No Frost sistema efektyviai apsaugo nuo ledo susiformavimo ir padeda išvengti rankinio šaldiklio ir šaldytuvo skyrių atitirpinimo rūpesčių.

Ventiliacijos sistema užtikrina puikų šalto oro cirkuliovimą abiejuose skyriuose ir neleidžia susiformuoti ledui.

Ledukai*

Pripildykite 2/3 ledukų padėklo vandeniu ir įdėkite atgal į šaldiklio skyrių. Jokiu būdu nenaudokite aštrių ar smailių daiktų, kad išimtumėte ledukus. Šviežio maisto kiekis, kuris gali būti užšaldytas per 12 ir 24 valandas yra nurodytas techninių duomenų lentelėje.

Lengvos prieigos padėklas*

Naudojantis šaldiklio padėklu galima lengvai pasiekti dažnai naudojamus produktus, čia galima užšaldyti arba laikyti maisto likučius arba nedidelius produktus.

BENDROJO POBŪDŽIO INFORMACIJA

Stalčiai, krepšiai ir lentynos turi likti esamoje padėtyje, jei šiame trumpajame vadove nenurodoma kitaip.

Šaldytuvo skyriaus apšvietimo sistema naudoja LED lemputes, kurios yra ryškesnės už tradicinės lemputės ir pasižymi itin mažomis energijos sąnaudomis.

UTILIZAVIMAS

Prieš atiduodant šaldymo prietaisą į sąvartyną, jo durelės ir dangčiai turi būti nuimti, kad viduje negalėtų įstrigti vaikai arba gyvūnai.

Fast Freeze (greito užšaldymo) dėklas (Aliuminio dėklas)*

Metalinis skydas padeda greičiau užšaldyti maistą. Kad galėtumėte lengvai išvalyti, metalinį skydą galima išimti, pakeliant jį nuo kairiojo kampo.

Šviežia produktų dėklas *

Vaisių ir daržovių stalčiuje yra įrengtos higieninės grotelės. Dėl specialios šio komponento konstrukcijos vaisiai ir daržovės nesiliečia su natūraliomis nutekėjusiomis medžiagomis (aprasojimo skysčiu ir drėgme iš daržovių), kurios surenkamos po higieninėmis grotelėmis. Higieninės grotelės yra apdorotos taikant „SilverShield®“ technologiją, kuri ant grotelių paviršiaus sumažina kenksmingų bakterijų kiekį net iki 99,9 %, todėl vaisiai ir daržovės geriau apsaugomos**. Nešvarias higienines grotelės galima išimti ir nuplauti; tereikia jas pakelti ir ištraukti. Jas galima plauti rankomis, naudojant tik vandenį arba įprastas neutralias indų plovimo priemones. Jas galima plauti ir indaplovėje. Nuplovę nudžiovinkite ir tik tada dėkite atgal į šaldytuvą.

STALČIŲ IŠĖMIMAS

Patraukite stalčius į išorę, kiek jie leidžiasi, pakelkite ir išimkite. Jei norite turėti daugiau vietos, šaldymo kamerą galite naudoti be stalčių. Padėję maistą ant grotelių ar į lentynas įsitikinkite, kad tinkamai uždarėte duris.

** Nepriklausomus tyrimus atliko IMSL („Industrial Microbiological Services Ltd“, JK), taikant ISO 22196

GEDIMŲ ŠALINIMAS

Ką daryti, jei...	Galimos priežastys	Sprendimai
Valdymo pultelis yra išjungtas, prietaisas neveikia.	Gali būti, kad aktyvus prietaiso įjungimo / budėjimo režimas. Gali būti problemų dėl elektros tiekimo.	Paspauskite prietaiso įjungimo / budėjimo veiksens mygtuką. Patikrinkite, ar: <ul style="list-style-type: none"> • nenutrūko elektros tiekimas; • kištukas yra tinkamai įkištas į maitinimo lizdą ir dvipolis jungiklis (jei yra) yra tinkamoje padėtyje (t. y. prietaisas gali būti įjungtas); • tinkamai nustatyti buitinių prietaisų elektros sistemos saugikliai; • maitinimo laidas nepažeistas.
Nedega lemputė viduje.	Gali reikėti lemputę pakeisti. Gali būti, kad aktyvus prietaiso įjungimo / budėjimo režimas.	Kreipkitės į įgaliojį techninės priežiūros centrą. Paspauskite prietaiso įjungimo / budėjimo veiksens mygtuką.
Nepakankamai žema temperatūra kameroje.	Priežasčių gali būti įvairių (žr. „Ištaisymas“).	Patikrinkite, ar: <ul style="list-style-type: none"> • durelės tinkamai uždarytos; • prietaisas nėra pastatytas arti šilumos šaltinio; • nustatyta tinkama temperatūra; • neblokuojama oro cirkuliacija pro vėdinimo angas prietaiso apačioje.
Prietaiso priekinis kraštas ties uždarymo tarpine yra karštas.	Tai nėra defektas. Tai neleidžia susidaryti kondensatui.	Nieko daryti nereikia.
Piktograma 6 užsidega, ⚠ mirksi ir pasigirsta garsinis signalas.	Atidarytų durų signalas Jis pasigirsta, jei ilgai paliekate atviras duris.	Uždarykite duris, kad garso signalas būtų išjungtas.
Piktograma 7 užsidega, ⚠ mirksi, pasigirsta garsinis signalas ir šaldiklio temperatūros ekrane mirksi pasiekta temperatūra.	Elektros pertrūkio signalas Jis pasigirsta, kai ilgesniam laikui nutrūksta elektros tiekimas, o šaldiklio skyriuje pakyla temperatūra. Pastaba: kol neišjungiamas signalas dėl nutrūkusio maitinimo, prietaiso temperatūros negalite nustatyti.	Prieš išjungiant signalą rekomenduojama atkreipti dėmesį į temperatūrą, rodomą šaldiklio temperatūros ekranelyje, atitinkančią aukščiausią temperatūrą, pasiektą šaldymo kameroje elektros srovės pertrūkio metu. Paspauskite „Stop Alarm“ mygtuką, kad išjungtumėte garso signalą. Paspaudus šį mygtuką ekrane vėl pasirodys nustatyta temperatūra. Jei šaldiklio skyriuje dar nepasiekta optimali maisto produktų saugojimo temperatūra, gali suveikti šaldiklio skyriaus temperatūros signalas (skaitykite skyrių apie šaldiklio skyriaus temperatūros signalą). Prieš vartodami maisto produktus, juos patikrinkite.
Mygtukas „Išjungti signalą“ ⚠ užsidega, mirksi šaldiklio temperatūros ekranas ir pasigirsta garsinis signalas.	Šaldiklio skyriaus temperatūros signalas Šaldiklio skyriaus temperatūros signalas rodo, kad kamera veikia ne optimalia temperatūra. Taip gali nutikti, kai: skyrius naudojamas pirmą kartą, skyrių atitirpdžius ir (arba) jį išvalius, jei šaldiklio viduje laikoma daug produktų arba blogai uždarius šaldiklio duris.	Trumpai paspauskite mygtuką „Išjungti signalą“ ir išjunkite garsinį signalą. Šaldiklio temperatūros ekranas nustoja mirksėti. Mygtukas „Išjungti signalą“ automatiškai išsijungia, kai pasiekiamos optimalios temperatūros sąlygos. Jei šaldiklio skyriaus temperatūros signalas ir toliau veikia, kreipkitės į įgaliojį techninės priežiūros centrą.
Ekrane mirksi raidės „F“ ir „E“.	Veikimo trikties signalas Įspėjimo signalas rodo, kad įvyko techninio komponento triktis.	Kreipkitės į įgaliojį techninės priežiūros centrą.

* Tik tam tikruose modeliuose



Politiką, standartinę dokumentaciją ir papildomą informaciją galite rasti atlikdami toliau nurodytus veiksmus:

- Apsilankę svetainėje adresu docs.whirlpool.eu
- Naudodami QR kodą
- Arba **kreipdamiesi į techninės priežiūros centrą** (žr. telefono numerius garantijos lankstinuke). Kreipiantis į techninės priežiūros centrą būtina pateikti gaminio duomenų plokštelėje nurodytus kodus.

Modelio informaciją galima gauti pasinaudojus QR kodu, pateiktu energijos klasės etiketėje. Etiketėje yra nurodytas ir modelio identifikatorius, kuriuo galima pasinaudoti duomenų bazės portale <https://eprel.ec.europa.eu>.



**DZIĘKUJEMY ZA ZAKUP PRODUKTU WHIRLPOOL**

W celu uzyskania kompleksowej pomocy prosimy zarejestrować urządzenie na stronie www.whirlpool.eu/register



Przed użyciem urządzenia należy uważnie przeczytać instrukcje bezpieczeństwa.

PIERWSZE UŻYCIE

Po instalacji pozostawić urządzenie w bezruchu na co najmniej dwie godziny przed podłączeniem go do sieci. Po podłączeniu do źródła zasilania urządzenie zaczyna działać automatycznie. Idealne temperatury przechowywania żywności są ustawione fabrycznie.

Po włączeniu urządzenia należy zaczekać 4-6 godzin, aż zostanie osiągnięta prawidłowa temperatura przechowywania normalnie wypełnionego urządzenia. Antybakteryjny filtr przeciwpachowy należy umieścić w wentylatorze, jak pokazano na opakowaniu filtra (jeżeli w wyposażeniu). Jeśli urządzenie wyda sygnał dźwiękowy, oznacza to, że włączył się alarm temperatury: wcisnąć przycisk, aby wyłączyć alarmy dźwiękowe.

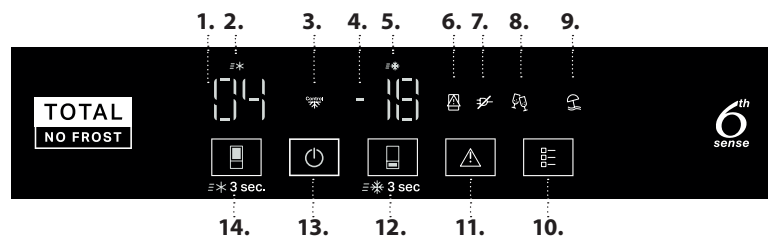
PANEL STEROWANIA

1. Cyfry temperatury chłodziarki
2. Kontrolka Fast Cool (szybkiego chłodzenia)
3. Wskaźnik kontroli dokładności
4. Cyfry temperatury zamrażarki
5. Kontrolka Fast Freeze (szybkiego mrożenia)
6. Kontrolka otwarcia drzwi
7. Kontrolka wygaszenia
8. Kontrolka trybu Party (impreza)
9. Kontrolka trybu Vacation (wakacyjnego)
10. Przycisk Mode (Tryb)
11. Przycisk Wyłączenia alarmu
12. Przycisk Temperatury zamrażarki / Fast Freeze (szybkiego zamrażania) (3 sek.)
13. Przycisk Czuwanie (3 sek.)
14. Przycisk Temperatura chłodziarki / Fast Cool (szybkie chłodzenie) (3 sek.)

TEMPERATURA W KOMORZE CHŁODZIARKI

Można ustawić inną temperaturę za pomocą przycisku (14).
Zalecane ustawienie: +4°C

FAST COOL (SZYBKE CHŁODZENIE)

Nacisnąć przycisk (14) przez 3 sekundy, aby szybko schłodzić komorę chłodziarki. Gdy funkcja jest włączona, świeci się ikona (2). Funkcja wyłącza się automatycznie po 6 godzinach lub można ją wyłączyć ręcznie, naciskając przycisk (14) przez 3 sekundy.

PRZYCISK WŁ. / TRYB CZUWANIA

Nacisnąć przycisk (13) przez 3 sekundy, aby przełączyć urządzenie w stan gotowości. Kiedy urządzenie pracuje w trybie czuwania, światło chłodziarki nie zapala się. Aby włączyć urządzenie, należy krótko nacisnąć ten przycisk ponownie.

TEMPERATURA W KOMORZE ZAMRAŻARKI

Można ustawić inną temperaturę za pomocą przycisku (12).
Zalecane ustawienie: -18°C

WYŚWIETLACZ TEMPERATURY

Wyświetlacz pokazuje temperaturę w komorze chłodziarki w zakresie od 2°C do 8°C (patrz Panel sterowania, Cyfry temperatury chłodziarki 1) oraz temperaturę w komorze zamrażarki w zakresie od -16°C do -24°C (patrz Panel sterowania, Cyfry temperatury zamrażarki 4).

Aby uniknąć marnowania żywności, należy sprawdzić zalecane ustawienia i czas przechowywania produktów. Informacje te znaleźć można w instrukcji obsługi na stronie internetowej.

FAST FREEZE (SZYBKE ZAMRAŻANIE)

Ta funkcja jest zalecana do zamrażania świeżej żywności. Świeża żywność powinna być jak najszybciej zamrożona w celu jak najlepszego zakonserwowania i zachowania wartości odżywczych. Nacisnij przycisk Szybkiego zamrażania (12) przez 3 sekundy, jeżeli ma być zamrożona świeża żywność; zaświeci się wskaźnik Szybkiego zamrażania (5). Zalecamy naciśnięcie przycisku Szybkiego zamrażania na 24 godziny przed włożeniem żywności, tak aby przygotować komorę zamrażarki do zapewnienia najlepszych warunków zamrażania. Zalecamy użycie dolnej części.

Uwaga: należy unikać bezpośredniego kontaktu świeżej żywności z żywnością wcześniej zamrożoną. Aby zoptymalizować prędkość zamrażania, należy wyjąć szuflady i umieścić żywność bezpośrednio na dnie komory.

WYŁĄCZANIE ALARMU DŹWIĘKOWEGO

Aby wyłączyć alarm dźwiękowy, należy krótko nacisnąć przycisk (11).

PRZYCISK MODE

Umożliwia wybór spośród 2 lub więcej dostępnych opcji. Po naciśnięciu przycisku MODE wybierana jest pierwsza opcja. Dalsze naciśnięcie przycisku MODE powoduje przewijanie pomiędzy różnymi opcjami. Pętla przewijania to:
Naciśnięcie 1: Wyświetlana jest opcja 1. (Tryb impreza); Przycisk Mode świeci się
Naciśnięcie 2: Wyświetlana jest opcja 2. (Tryb wakacyjny); Przycisk Mode świeci się
Naciśnięcie 3: Opcje Wyłączone (jeśli wybrano dowolną opcję); Przycisk Mode nie świeci się
Tryb Vacation (Wakacyjny): Tej funkcji można użyć w przypadku dłuższej nieobecności w domu. Na wyświetlaczu widoczna będzie temperatura komory chłodziarki (+12°C) oraz będzie się świecić ikona Tryb wakacyjny. Po włączeniu tej funkcji należy wyjąć żywność z komory chłodziarki i zamknąć obydwoje drzwi – chłodziarka będzie utrzymywać odpowiednią temperaturę uniemożliwiającą powstanie przykrych zapachów. Natomiast w zamrażarce utrzyma się pierwotnie ustawiona temperatura. Przed uruchomieniem tej funkcji zaleca się przeprowadzenie gruntownego czyszczenia (zarówno komory chłodziarki, jak i zamrażarki), aby zapobiec rozprzestrzenianiu się bakterii.

* Dostępne tylko w wybranych modelach

Tryb Party (Impreza): Ta funkcja umożliwia chłodzenie napojów w komorze zamrażarki.

Ważne: nie należy pozostawiać butelki w komorze zamrażarki dłużej niż czas aktywności tej funkcji (30 minut). Sygnał dźwiękowy informuje o zakończeniu funkcji.

Nacisnąć przycisk **ALARM** lub przycisk **MODE**, aby wyłączyć alarm.

KONTROLA ZAMRAŻANIA

Jest to zaawansowana technologia, która redukuje wahania temperatury w całej komorze zamrażarki. Występowanie oparzeń mrozowych jest zredukowane, a żywność zachowuje naturalny kolor i jakość.

Funkcja ta jest automatycznie włączana, gdy temperatura wynosi od -22°C do -24°C . Jeżeli przy włączonej funkcji użytkownik ustawi temperaturę zamrażarki wykraczającą poza wymagany zakres, funkcja ta zostanie automatycznie wyłączona. Funkcję tę można wyłączyć, naciskając jednocześnie przycisk Stop Alarm i Komora zamrażarki przez 3 sekundy.

6th SENSE

Funkcja umożliwia szybkie uzyskanie wewnątrz urządzenia optymalnej temperatury przechowywania żywności.

JAK PRZECHOWYWAĆ ŚWIEŻĄ ŻYWNOSĆ I NAPOJE

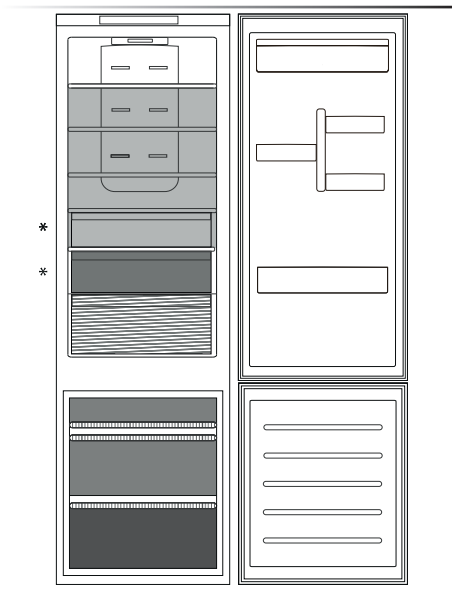

Legenda

STREFA UMIARKOWANEJ TEMPERATURY
Zalecana do przechowywania owoców tropikalnych, puszek, napojów, jajek, sosów, marynat, masła, dżemu

STREFA NISKIEJ TEMPERATURY
Zalecana do przechowywania serów, mleka, wyrobów mleczarskich, produktów delikatесowych, jogurtów

STREFA NAJNIŻSZEJ TEMPERATURY
Zalecana do przechowywania wędlin, deserów, mięsa i ryb.

SZUFLADA NA WARZYWA I OWOCE

SZUFLADY ZAMRAŻARKI

SZUFLADA STREFY ZAMRAŻANIA
(Strefa najniższej temperatury)
Zalecana do zamrażania świeżej żywności/ ugotowanych potraw

Limity obciążenia są określone przez konkretną konstrukcję (kosze, kontenery, klapy, szuflady, półki itp.), lub limity obciążenia są określone przez naturalne granice obciążenia.

KOMORA CHŁODZIARKI

Multi Fresh Zone

3 ustawienia temperatury, aby w optymalny sposób przechowywać: Mięso/ryby; Produkty mleczne Owoce/warzywa, zapewniając dodatkowe miejsce do przechowywania świeżej zieleńiny.

Ustawienia:

NISKA = mięso i ryby

ŚREDNIA = produkty mleczne (ser i jogurt)

WYSOKA = owoce i warzywa

Aby szuflada Multi Fresh Zone działała prawidłowo, muszą być spełnione poniższe warunki:

- urządzenie jest włączone
- nie może być wybrana żadna z następujących funkcji specjalnych: Tryb czuwania, Tryb ochładzania, Tryb wakacyjny (w takim przypadku wyjąć żywność znajdującą się wewnątrz szuflady).

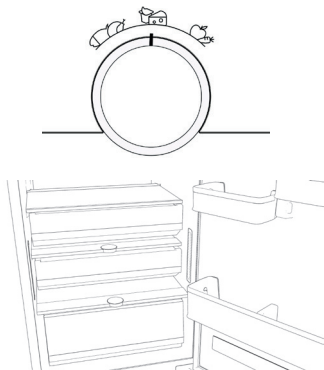

Dystrybucja powietrza Multiflow

System multiflow pomaga równomiernie rozprowadzać zimne powietrze w komorze, zapewniając lepsze przechowywanie żywności. Żywność może być umieszczona na każdej półce urządzenia. Należy zwrócić uwagę, aby nie blokować otworów wentylacyjnych, zapewniając w ten sposób swobodny przepływ powietrza.

Humidity control (Kontrola wilgotności)*

Obrócić pokrętkę w lewo, jeśli przechowywane są warzywa (dla których zalecane jest bardziej wilgotne środowisko), obrócić pokrętkę w prawo, jeśli przechowywane są owoce (dla których zalecane jest mniej wilgotne środowisko), ustawić pokrętkę na pozycji środkowej, jeśli przechowywana jest mieszanka owoców i warzyw.

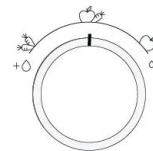

* Dostępne tylko w wybranych modelach

System oświetlenia (w zależności od modelu)

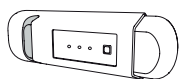

Produkt ten wyposażony jest w oświetlenie klasy efektywności energetycznej G

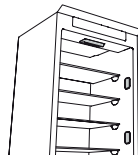

Produkt ten wyposażony jest w 2/4 boczne lampki klasy efektywności energetycznej A oraz w górną lampkę klasy efektywności energetycznej G

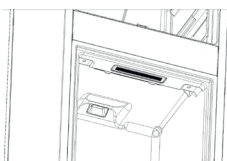

Produkt ten wyposażony jest w oświetlenie klasy efektywności energetycznej G



Produkt ten wyposażony jest w górne oświetlenie klasy efektywności energetycznej G

KOMORA ZAMRAŻARKI

System Total No Frost

System Total No Frost skutecznie zapobiega tworzeniu się lodu, co pozwala uniknąć niedogodności związanych z ręcznym odszranianiem zarówno w zamrażarce, jak i we wnętrzu chłodziarki.

System wentylacyjny zapewnia doskonałą cyrkulację zimnego powietrza w obu komorach, dzięki czemu nie tworzy się lód.

Kostki lodu*

Wypełnić 2/3 tacki na lód wodą i włożyć ją z powrotem do komory zamrażarki.

Nigdy nie używać ostrych lub ostro zakończonych przedmiotów do wyjmowania lodu.

Ilość świeżej żywności, którą można zamrozić w ciągu 12 i 24 godzin, jest podana na tabliczce znamionowej.

Taca easy access (szybki dostęp)*

Tacka zamrażarki umożliwia łatwy dostęp do często używanych produktów, zamrażanie i przechowywanie resztek żywności i małych produktów.

Podkładka Fast Freeze (Szybkiego zamrażania) (Alu PAD)*

Metalowy panel pozwala na szybsze zamrażanie żywności. W celu łatwego czyszczenia metalowy panel można wyjąć poprzez uniesienie go do góry, zaczynając od lewego rogu.

Wkład Fresh Pad*

Szuflada na warzywa i owoce jest wyposażona w kratkę higieniczną. Dzięki specjalnej konstrukcji tego komponentu owoce i warzywa nie mają kontaktu z naturalnymi wyciekami (takimi jak utrata wody i wilgoć z warzyw), które spływają poniżej kratki higienicznej. Kratka higieniczna wykorzystuje technologię Microban SilverShield®, która redukuje liczbę szkodliwych bakterii nawet do 99,9% na powierzchni kratki, wpływając na lepsze przechowywanie owoców i warzyw**. W przypadku zabrudzenia, kratkę higieniczną można wyjąć do umycia, po prostu podnosząc ją i wyciągając na zewnątrz. Można ją łatwo myć ręcznie, samą wodą lub używając zwykłych neutralnych detergentów do naczyń. Kratkę można również myć w zmywarce. Po wyczyszczeniu, kratkę należy osuszyć przed ponownym włożeniem na miejsce.

INFORMACJE OGÓLNE

Szuflady, kosze i półki powinny pozostać na swoim miejscu, jeżeli w niniejszej skróconej instrukcji nie podano inaczej.

W systemie oświetlenia wewnątrz chłodziarki zastosowano diody LED, które zapewniają lepszą widoczność w porównaniu z tradycyjnymi żarówkami, przy jednoczesnym bardzo niskim zużyciu energii.

UTYLIZACJA

Drzwi i pokrywy urządzenia chłodniczego powinny być usunięte przed wyrzuceniem ich na wysypisko, aby uniknąć uwięzienia w nich dzieci lub zwierząt.



WYJMOWANIE SZUFLAD

Wysunąć szuflady maksymalnie na zewnątrz, unieść je i wyjąć. Aby uzyskać większą przestrzeń, komorę zamrażarki można wykorzystać bez szuflad.

Po umieszczeniu żywności na kratkach/półkach upewnić się, że drzwi są prawidłowo zamknięte.

** Testowane niezależnie przez IMSL (Industrial Microbiological Services Ltd, UK) przy pomocy ISO 22196

USUWANIE USTEREK

Co zrobić, gdy...	Możliwe przyczyny	Rozwiązania
Panel sterowania jest wyłączony, urządzenie nie działa.	Urządzenie może się znajdować w trybie wł. / czuwania. Być może wystąpił problem z zasilaniem elektrycznym urządzenia.	Włączyć urządzenie przyciskiem Wł. / Trybu czuwania. Sprawdzić, czy: <ul style="list-style-type: none"> nie doszło do przerwy w dopływie prądu czy wtyczka została poprawnie wciśnięta w gniazdo i czy przełącznik dwubiegunowy sieci (jeśli gniazdo jest w niego wyposażone) jest we właściwym położeniu (umożliwia zasilenie urządzenia) zabezpieczenia instalacji elektrycznej uruchamiającej urządzenie sprawnie działają przewód zasilający nie jest uszkodzony.
Nie działa oświetlenie wewnętrzne.	Być może konieczna jest wymiana żarówki. Urządzenie może się znajdować w trybie wł. / czuwania.	Skontaktować się z autoryzowanym centrum serwisowym. Włączyć urządzenie przyciskiem Wł. / Trybu czuwania.
Temperatura wewnątrz komór nie jest dostatecznie niska.	Może być wiele przyczyn takiego stanu rzeczy (patrz kolumna "Rozwiązanie problemu").	Sprawdzić, czy: <ul style="list-style-type: none"> drzwi zamykają się prawidłowo urządzenie nie jest zainstalowane w pobliżu źródła ciepła ustawiona temperatura jest odpowiednia obieg powietrza przez kratki wentylacyjne u dołu urządzenia nie jest zablokowany.
Krawędź przednia urządzenia w pobliżu uszczelki drzwiowej jest gorąca.	Nie jest to usterka. Jest to celowy efekt mający na celu zapobieżenie powstawaniu skroplin.	Nie jest wymagane żadne rozwiązanie.
Ikona 6 świeci się,  miga i rozlega się sygnał dźwiękowy.	Alarm otwartych drzwi Uruchamia się, gdy drzwi pozostają otwarte przez dłuższy czas.	W celu wyłączenia sygnału dźwiękowego należy zamknąć drzwi urządzenia.
Ikona 7 świeci się,  miga i rozlega się sygnał dźwiękowy, a na wyświetlaczu temperatury zamrażarki miga osiągnięta temperatura.	Alarm awarii zasilania Uruchamia się w przypadku dłuższej przerwy w dostawie energii, która spowodowała wzrost temperatury w komorze zamrażarki. Uwaga: Dopóki nie zostanie wyłączony alarm awarii zasilania, nie jest możliwe ustawienie innej temperatury urządzenia.	Przed wyłączeniem sygnału dźwiękowego zaleca się zwrócenie uwagi na temperaturę wskazywaną na wyświetlaczu, odpowiadającą najwyższej temperaturze osiągniętej w komorze zamrażarki w trakcie przerwy w zasilaniu. Aby wyłączyć „Stop Alarm”, nacisnąć przycisk wyłączający alarmy dźwiękowe. Po naciśnięciu przycisku na wyświetlaczu temperatury pojawią się ponownie ustawione temperatury. Jeżeli komora zamrażarki nie osiągnęła jeszcze temperatury zapewniającej optymalne warunki przechowywania produktów, może się uruchomić alarm temperatury dla komory zamrażarki (patrz alarm temperatury). Przed spożyciem produktów sprawdzić stan.
Przycisk „Stop Alarm”  świeci się, wyświetlacz temperatury zamrażarki miga i rozlega się sygnał dźwiękowy.	Alarm temperatury komory zamrażarki Alarm temperatury komory zamrażarki wskazuje, że temperatura komory nie jest optymalna. Może do tego dojść przy: pierwszym użyciu po odszronieniu i/lub czyszczeniu, w przypadku zamrożenia dużych ilości produktów lub jeżeli drzwi zamrażarki nie są idealnie zamknięte.	Nacisnąć krótko przycisk „Stop Alarm”, aby wyłączyć sygnał dźwiękowy: Wyświetlacz temperatury zamrażarki przestaje migać. Po osiągnięciu optymalnych temperatur przycisk „Stop Alarm” automatycznie gaśnie. Jeżeli alarm temperatury komory zamrażarki pozostaje włączony, należy się skontaktować z autoryzowanym serwisem.
Na wyświetlaczu migają litery „F” i „E”.	Alarm nieprawidłowego działania Alarm sygnalizuje nieprawidłowe działanie podzespołu technicznego.	Skontaktować się z autoryzowanym serwisem technicznym.

* Dostępne tylko w wybranych modelach



Zasady, standardową dokumentację oraz dodatkowe informacje o produkcie można znaleźć:

- Odwiedzając naszą stronę internetową docs.whirlpool.eu
- Używając QR-Code
- Ewentualnie można **skontaktować się z naszą obsługą posprzedażową** (patrz numer telefonu w książeczce gwarancyjnej). Kontaktując się z naszą obsługą posprzedażową, należy podać kody zamieszczone na tabliczce identyfikacyjnej produktu.

Informacje o modelu można uzyskać przy pomocy QR-Code wskazanego na etykiecie energetycznej. Etykieta zawiera również identyfikator modelu, którego można użyć do znalezienia informacji na portalu z bazą danych <https://eprel.ec.europa.eu>.



**VĂ MULȚUMIM CĂ AȚI ACHIZIȚIONAT UN PRODUS****WHIRLPOOL**

Pentru a beneficia de servicii complete de asistență, vă rugăm să vă înregistrați produsul pe www.whirlpool.eu/register



Înainte de a utiliza aparatul, citiți cu atenție instrucțiunile privind siguranța.

PRIMA UTILIZARE

După instalare, așteptați cel puțin două ore înainte de a conecta aparatul la rețeaua electrică. Conectați aparatul la rețeaua de alimentare cu energie electrică; acesta începe să funcționeze automat. Temperaturile ideale de depozitare a alimentelor sunt presetate din fabrică.

După ce puneți aparatul în funcțiune, trebuie să așteptați 4-6 ore până când se atinge temperatura adecvată de păstrare a alimentelor pentru un aparat încărcat normal. Dacă aparatul este prevăzut cu filtru antibacterian și anti-miros, amplasați-l în ventilator, așa cum se indică pe ambalajul filtrului. Dacă este emis semnalul sonor, înseamnă că alarma de temperatură a intervenit: apăsați pe buton pentru a opri alarmele sonore.

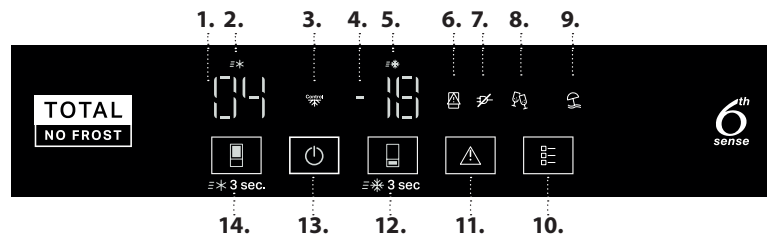
PANOUL DE COMANDĂ

1. Cifre care indică temperatura din frigider
2. Indicator Fast Cool (Răcire rapidă)
3. Indicator control precizie
4. Cifre care indică temperatura din congelator
5. Indicator Fast Freeze (Congelare rapidă)
6. Indicator ușă deschisă
7. Indicator pană de curent
8. Indicatorul mod Party (Petrecere)
9. Indicator mod Vacation (Vacanță)
10. Buton de mod
11. Butonul Oprire alarmă
12. Buton temperatură congelator / Fast Freeze (Congelare rapidă) (3 sec.)
13. Buton standby (3 sec.)
14. Buton temperatură frigider / Fast Cool (Răcire rapidă) (3 sec.)

TEMPERATURA DIN COMPARTIMENTUL FRIGIDER

Puteți seta o altă temperatură cu ajutorul butonului (14).
Setare recomandată: +4 °C

FAST COOL (RĂCIRE RAPIDĂ)

Apăsați pe butonul (14) timp de 3 secunde pentru a răci rapid compartimentul frigider. Când funcția este activată, pictograma (2) se aprinde.

Funcția se dezactivează automat după 6 ore, sau o puteți dezactiva manual dacă apăsați din nou pe butonul (14) timp de 3 secunde.

PORNIRE/STAND-BY

Apăsați butonul (13) timp de 3 secunde pentru a trece aparatul în standby.

În modul Standby, lumina din compartimentul frigider nu se aprinde. Apăsați din nou scurt butonul pentru a reactiva aparatul.

TEMPERATURA DIN COMPARTIMENTUL CONGELATOR

Puteți seta o altă temperatură cu ajutorul butonului (12).
Setare recomandată: -18 °C

AFIȘAJUL TEMPERATURII

Afișajul indică temperatura din compartimentul frigider între 2 °C și 8 °C (consultați panoul de comandă, cifrele 1 care indică temperatura din frigider) și temperatura din compartimentul congelator între -16 °C și -24 °C (consultați panoul de comandă, cifrele 4 care indică temperatura din congelator).

Pentru a evita risipirea alimentelor, vă rugăm să consultați setarea și perioadele de depozitare recomandate incluse în manualul de utilizare online.

FAST FREEZE (CONGELARE RAPIDĂ)

Această funcție este recomandată pentru congelarea alimentelor proaspete. Alimentele proaspete trebuie congelate cât mai rapid posibil pentru a fi conservate optim și pentru a-și păstra valorile nutritive. Apăsați butonul Congelare rapidă (12) timp de 3 secunde atunci când trebuie să congelați alimente proaspete; indicatorul Congelare rapidă (5) se va aprinde.

Vă recomandăm să apăsați pe butonul Congelare rapidă cu 24 de ore înainte de a introduce alimente în aparat, pentru a pregăti compartimentul congelator în vederea garantării condițiilor optime de congelare. Vă recomandăm să utilizați partea inferioară.

Notă: evitați contactul direct între alimentele proaspete și alimentele deja congelate. Pentru a optimiza viteza de congelare, sertarele pot fi scoase și alimentele pot fi așezate direct în partea inferioară a compartimentului.

**DEZACTIVAREA ALARMEI SONORE**

Pentru a dezactiva alarma sonoră, apăsați scurt pe butonul (11).

**BUTONUL DE MOD**

Vă permite să alegeți între 2 sau mai multe opțiuni disponibile. Odată ce ați apăsător pe MOD, este selectată prima opțiune.

În cazul în care continuați să apăsați pe MOD, veți defila între diferitele opțiuni.

Bucula de defilare este:

Apăsarea 1: Se afișează prima opțiune (mod Petrecere); Butonul de mod se aprinde

Apăsarea 2: Se afișează a 2-a opțiune (mod Vacanță); Butonul de mod se aprinde

Apăsarea 3: Dezactivarea opțiunilor (dacă fusese selectată vreă opțiune); Butonul de mod se stinge

Modul Vacation (Vacanță): Puteți utiliza această funcție în cazul unei absențe îndelungate de acasă. Pe afișaj va apărea temperatura compartimentului frigider (+12 °C) și se va aprinde pictograma mod Vacanță. După activarea acestei funcții, scoateți alimentele din compartimentul frigider și țineți ambele uși închise - frigiderul va menține o temperatură adecvată pentru a preveni apariția mirosurilor neplăcute. Cu toate acestea, congelatorul rămâne la temperatura setată inițial. Se recomandă o curățare temeinică (atât a compartimentului frigider, cât și a compartimentului congelator) înainte de activarea acestei funcții, pentru a preveni răspândirea bacteriilor.

* Disponibil numai la anumite modele

Modul Party (Petrecere): Folosiți această funcție pentru a răci băuturile în compartimentul congelator.

Important: lăsați sticla în compartimentul congelator doar cât timp funcția este activă (30 de minute). Un semnal acustic vă va informa cu privire la încheierea funcției.

Apăsăți butonul **ALARMĂ** sau butonul **MOD** pentru a dezactiva alarma.



CONTROLUL CONGELĂRII

Aceasta este o tehnologie avansată care reduce fluctuațiile de temperatură din întregul compartiment congelator. Degețările sunt reduse, alimentele păstrându-și calitatea și culoarea inițiale.

Această funcție este activată automat atunci când temperatura este între -22 °C și -24 °C. Dacă funcția este activată, iar utilizatorul modifică temperatura din congelator la o valoare din afara intervalului de funcționare, funcția este dezactivată automat. Această funcție poate fi dezactivată apăsând concomitent butoanele Oprire alarmă și Compartiment congelator timp de 3 secunde.



6th SENSE

Permite atingerea rapidă a condițiilor de păstrare optime în ceea ce privește temperatura interioară a aparatului.

DEPOZITAREA ALIMENTELOR PROASPETE ȘI BĂUTURILOR

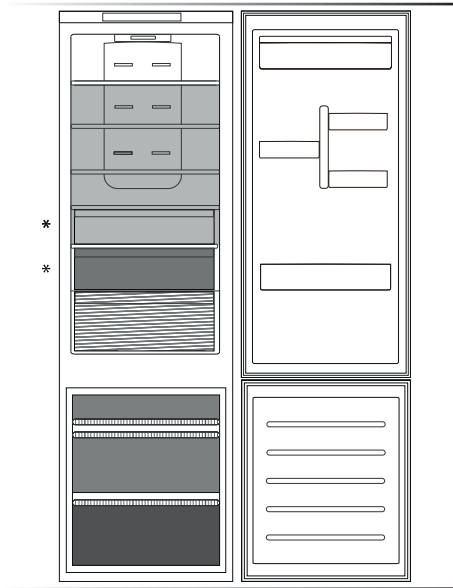

Legendă



ZONA CEA MAI PUȚIN RECE

Recomandată pentru depozitarea fructelor tropicale, conservelor, băuturilor, ouălor, sosurilor, murăturilor, untului, gemurilor



ZONA RECE

Aceasta este recomandată pentru depozitarea brânzeturilor, laptelui, alimentelor de consum zilnic, delicatelor, iaurtului



ZONA CEA MAI RECE

Recomandată pentru depozitarea mezelurilor, deserturilor, cărnii și peștelui.

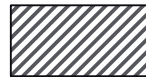

SERTARUL PENTRU FRUCTE ȘI LEGUME



SERTARELE CONGELATORULUI



SERTAR ZONĂ CONGELARE

(Zonă de răcire maximă)

Recomandat pentru congelarea alimentelor proaspete/gătite

Limitele de încărcare sunt determinate de structura specifică a aparatului (coșuri, recipiente, clapete, sertare, rafturi etc.) sau limitele de încărcare sunt determinate de capacitatea de încărcare obișnuită.

COMPARTIMENTUL FRIGIDER

Multi Fresh Zone

Selectarea a 3 temperaturi pentru conservare optimă: Carne/pește; Produse lactate; Fructe/legume, oferind și spațiu de depozitare suplimentar pentru verdețuri proaspete.

Setări:

SCĂZUTĂ = Carne și pește

MEDIE = Produse lactate (brânză și iaurt)

RIDICATĂ = Fructe și legume

Pentru funcționarea corectă a sertarului „Multi Fresh Zone”, este necesar ca:

- aparatul să fie pornit
- următoarele funcții speciale nu sunt selectate: Standby, Cooling-Off, Vacation (în acest caz, scoateți alimentele din interior).

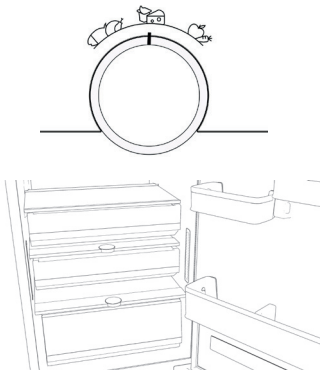

Funcția Multiflow de distribuție a aerului

Funcția Multiflow permite distribuția uniformă a aerului rece în cavitate pentru conservarea optimă a alimentelor. Alimentele pot fi amplasate pe orice raft al aparatului. Aveți grijă să nu blocați orificiile de ventilație pentru distribuția aerului, asigurând astfel circulația liberă a acestuia.

Humidity control (Controlul umidității)*

Rotiți selectorul la stânga dacă depozitați legume (pentru care se recomandă un mediu cu umiditate ridicată), rotiți selectorul la dreapta dacă depozitați fructe (pentru care se recomandă un mediu cu umiditate redusă), rotiți selectorul în poziția de mijloc dacă depozitați un amestec de fructe și legume.

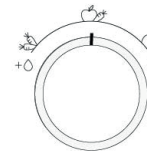

* Disponibil numai la anumite modele

Sistemul de iluminat (în funcție de model)



Acest produs conține o sursă de lumină cu eficiență energetică din clasa G



Acest produs conține 2/4 surse de lumină laterale cu eficiență energetică din clasa A și o sursă de lumină în partea de sus cu eficiență energetică din clasa G



Acest produs conține o sursă de lumină cu eficiență energetică din clasa G



Acest produs conține o sursă de lumină în partea de sus cu eficiență energetică din clasa G

COMPARTIMENTUL CONGELATOR

Sistemul Total No Frost

Sistemul Total No Frost previne în mod eficient formarea gheții, evitând neplăcerea dezghețării manuale atât a congelatorului, cât și a frigiderului.

Sistemul său de ventilație asigură circulația perfectă a aerului rece în ambele compartimente, evitând astfel acumularea gheții.

Cuburi de gheață*

Umpleți tava pentru gheață 2/3 cu apă și așezați-o înapoi în compartimentul congelator.

Nu folosiți în niciun caz obiecte tăioase sau ascuțite pentru a scoate gheața.

Cantitatea de alimente proaspete care poate fi congelată în 12 și 24 de ore este indicată pe plăcuța cu date tehnice.

Tava de acces ușor*

Tava congelatorului este utilă pentru a accesa cu ușurință produsele utilizate frecvent, pentru a congela sau, pur și simplu, pentru a depozita resturile alimentare sau articolele mici.

Covorașul Fast Freeze (Congelare rapidă) (Alu PAD)*

Panoul metalic contribuie la congelarea rapidă a alimentelor.

Pentru curățare ușoară, panoul metalic poate fi demontat, ridicându-l înclinat din partea stângă.

Covorașul de menținere a proapețimii*

Sertarul pentru fructe și legume este echipat cu grătar pentru menținerea igienei. Datorită design-ului special al acestei componente, fructele și legumele nu sunt în contact cu scurgerile naturale (precum apa pierdută prin scurgere și umiditatea din legume) care cad sub grătarul pentru menținerea igienei. Grătarul pentru menținerea igienei este tratat cu tehnologia Microban SilverShield® care reduce bacteriile dăunătoare de pe suprafața sertarului pentru fructe și legume cu până la 99,9%, pentru o mai bună conservare a fructelor și legumelor**.

Grătarul pentru menținerea igienei poate fi demontat pentru a fi spălat atunci când se murdărește, ridicându-l pur și simplu și trăgându-l în afară. Acesta poate fi pur și simplu spălat manual, numai cu apă sau cu detergenți neutri obișnuiți pentru vase. Acesta poate fi spălat și în mașina de spălat vase. După curățare, uscați-l înainte de a-l pune înapoi în locaș.

INFORMAȚII GENERALE

Sertarele, coșurile și rafturile trebuie să rămână în poziția curentă, cu excepția cazului în care se oferă indicații diferite în acest sens în ghidul de referință rapidă.

Sistemul de iluminat din interiorul compartimentului frigider utilizează iluminare cu LED-uri, permițând o iluminare mai bună decât cea cu becuri tradiționale, precum și un consum de energie foarte scăzut.

ELIMINAREA

Ușile și capacele frigiderului trebuie demontate înainte ca aparatul să fie dus la depozitul de deșeuri, pentru a evita blocarea copiilor sau animalelor de casă în interiorul aparatului.



DEMONTAREA SERTARELOR

Trageți sertarele în afară până la capăt, ridicați-le și scoateți-le. Pentru a beneficia de mai mult spațiu, compartimentul congelator poate fi utilizat fără sertare.

Verificați dacă ușa este închisă corect după ce ați așezat alimentele înapoi pe grătare/rafturi.

** Testat independent de IMSL (Industrial Microbiological Services Ltd, UK) pe baza ISO 22196

REMEDIEREA DEFECȚIUNILOR

Ce trebuie făcut dacă...	Cauze posibile	Soluții
Panoul de comandă este oprit, aparatul nu funcționează.	Aparatul ar putea fi în modul Pornit/Stand-by. Este posibil să existe o problemă la sursa de alimentare a aparatului.	Activați aparatul cu ajutorul butonului Pornit/Stand-by. Verificați dacă: <ul style="list-style-type: none"> alimentarea cu energie nu este întreruptă ștecărul este introdus corect în priză și comutatorul cu doi poli de la rețea (dacă există) este în poziția corectă (adică permite alimentarea aparatului) dispozitivele de protecție a sistemelor electrocasnice sunt eficiente cablul de alimentare nu este defect.
Becul din interior nu funcționează.	Ar putea fi necesară înlocuirea becului.	Contactați centrul de asistență tehnică autorizat.
	Aparatul ar putea fi în modul Pornit/Stand-by.	Activați aparatul cu ajutorul butonului Pornit/Stand-by.
Temperatura din interiorul compartimentelor nu este suficient de scăzută.	Pot exista diverse cauze (consultați secțiunea „Soluții”).	Verificați dacă: <ul style="list-style-type: none"> ușile se închid corect aparatul nu este instalat în apropierea unei surse de căldură temperatura setată este adecvată circulația aerului prin grilele de ventilare de la baza aparatului nu este blocată.
Marginea din față a aparatului, la garnitura de protecție a ușii, este fierbinte.	Aceasta nu este o defecțiune. Acest lucru împiedică formarea condensului.	Nu este necesară aplicarea niciunei soluții.
Pictograma 6 se aprinde,  clipește și este emis un semnal acustic.	Alarmă ușă deschisă Se activează când o ușă rămâne deschisă prea mult timp.	Închideți ușile aparatului pentru a dezactiva semnalul acustic.
Pictograma 7 se aprinde,  clipește și este emis un semnal acustic, iar pe afișajul temperaturii din congelator clipește temperatura atinsă.	Alarma de întrerupere a curentului Aceasta se activează atunci când alimentarea cu energie electrică este întreruptă un timp îndelungat, lucru care poate determina o creștere a temperaturii în compartimentul congelator. Notă: Până când nu este dezactivată alarma de întrerupere a curentului, nu puteți seta o altă temperatură pentru aparat.	Înainte de a dezactiva semnalul acustic, se recomandă să acordați atenție temperaturii indicate pe afișajul temperaturii din congelator, valoare corespunzătoare celei mai înalte temperaturi atinse de compartimentul congelator în timpul penei de curent. Apăsați scurt pe butonul „Oprire alarmă” pentru a dezactiva semnalul acustic. După apăsarea butonului, pe afișajul temperaturii va apărea din nou valoarea setată. În cazul în care compartimentul congelator nu a ajuns încă la temperatura optimă pentru conservarea alimentelor, alarma de temperatură din compartimentul congelator s-ar putea activa (consultați Alarma de temperatură din compartimentul congelator). Verificați alimentele înainte de a le consuma.
Butonul „Oprire alarmă”  se aprinde, afișajul temperaturii din congelator clipește și se aude un semnal acustic.	Alarmă de temperatură compartiment congelator Alarma de temperatură din compartimentul congelator indică faptul că acesta nu a atins temperatura optimă. Aceasta se poate întâmpla: la prima utilizare, după decongelare și/sau curățare, dacă au fost introduse cantități mari de alimente în congelator sau dacă ușa congelatorului nu a fost închisă corect.	Apăsați scurt pe butonul „Oprire alarmă” pentru a dezactiva semnalul acustic: Afișajul temperaturii din congelator încetează să mai clipească. Butonul „Oprire alarmă” se stinge automat atunci când se ating condițiile optime de temperatură. În cazul în care alarma de temperatură din compartimentul congelator rămâne activată, contactați centrul de service autorizat.
Literele „F” și „E” clipesc pe afișaj.	Alarmă de defecțiune Alarma indică o defecțiune la o componentă tehnică.	Contactați centrul de service autorizat.

* Disponibil numai la anumite modele



Politicile, documentația standard și informații suplimentare despre produs pot fi găsite:

- Vizitând site-ul nostru web docs.whirlpool.eu
- Utilizând QR Code

- Ca alternativă, **contactați serviciul nostru de asistență tehnică post-vânzare** (consultați numărul de telefon din certificatul de garanție). Când contactați serviciul nostru de asistență tehnică post-vânzare, vă rugăm să precizați codurile specificate pe plăcuța cu date de identificare a produsului dumneavoastră.

Informațiile privind modelul pot fi accesate folosind codul QR indicat pe eticheta energetică. Eticheta include, de asemenea, identificatorul de model care poate fi utilizat pentru a consulta portalul bazei de date <https://eprel.ec.europa.eu>.



**HVALA ŠTO STE KUPILI PROIZVOD KOMPANIJE WHIRLPOOL**

Kako biste dobili kompletniju podršku, registrujte svoj uređaj na www.whirlpool.eu/register



Pažljivo pročitajte bezbednosna uputstva pre upotrebe uređaja.

PRVA UPOTREBA

Sačekajte bar dva sata nakon postavljanja uređaja, pre nego što povežete uređaj sa napajanjem. Nakon priključenja uređaja na električnu mrežu, automatski započinje sa radom. Idealne temperature za čuvanje hrane su unapred podešene u fabrici.

Nakon što uključite uređaj, morate da sačekate 4–6 sati kako bi se postigla odgovarajuća temperatura za odlaganje za normalno napunjen uređaj. Postavite antibakterijski filter protiv neprijatnih mirisa u ventilator kao što je prikazano na pakovanju filtera (ako postoji). Ako se začuje zvučni signal, to znači da se oglosio alarm za temperaturu: pritisnite dugme da biste isključili zvučne alarme.

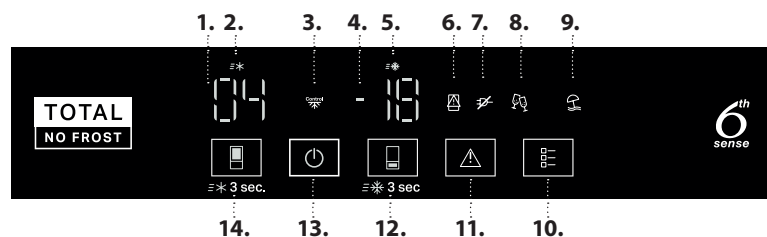
KONTROLNA TABLA

1. Cifre temperature frižidera
2. Indikator za funkciju Fast Cool (Brzo hlađenje)
3. Indikator funkcije Kontrola preciznosti
4. Cifre temperature zamrzivača
5. Indikator za funkciju Fast Freeze (Brzo zamrzavanje)
6. Indikator za otvorena vrata
7. Indikator nestanka struje
8. Indikator za režim Party (Zabava)
9. Indikator režima Vacation (Odmor)
10. Dugme Režim
11. Dugme Zaustavljanje alarma
12. Dugme za temperaturu zamrzivača/za funkciju Fast Freeze (Brzo zamrzavanje) (3 s)
13. Dugme za režim pripravnosti (3 s)
14. Dugme za temperaturu frižidera/za funkciju Fast Cool (Brzo hlađenje) (3 s)

TEMPERATURA ODELJKA FRIŽIDERA

Temperatura može da se promeni pritiskom na dugme (14).
Preporučeno podešavanje: +4 °C

FAST COOL (BRZO HLAĐENJE)

Pritisnite dugme (14) na 3 sekunde dugme da biste brzo ohladili odeljak frižidera. Kada je uključena ova funkcija, svetli ikona (2). Funkcija će se automatski isključiti posle 6 sati, odnosno ručno ako ponovo pritisnete dugme (14) i držite ga 3 sekunde.

UKLJUČENO/REŽIM PRIPRAVNOSTI

Pritisnite dugme (13) na 3 sekunde da biste aparat prebacili u režim pripravnosti. U režimu mirovanja, svetlo u odeljku frižidera se ne uključuje. Opet nakratko pritisnite dugme da biste ponovo aktivirali aparat.

TEMPERATURA ODELJKA ZAMRZIVAČA

Temperatura može da se promeni pritiskom na dugme (12).
Preporučeno podešavanje: -18 °C

PRIKAZ TEMPERATURE

Na displeju se prikazuje temperatura odeljka frižidera između 2 °C i 8 °C (Pogledajte Kontrolna tabla, Cifre temperature frižidera 1) i temperatura odeljka zamrzivača između -16 °C i -24 °C (Pogledajte Kontrolna tabla, cifre temperature zamrzivača 4).

Da bi se izbeglo bacanje hrane, pogledajte preporučeno podešavanje i vreme skladištenja, koji se mogu pronaći u korisničkom priručniku na mreži.

FAST FREEZE (BRZO ZAMRZAVANJE)

Ova funkcija sa preporučuje za zamrzavanje sveže hrane. Sveža hrana bi trebalo da se zamrzne što je brže moguće, u cilju što je moguće boljeg očuvanja i zadržavanja njene hranljive vrednosti. Kada treba da zamrznete svežu hranu, pritisnite dugme za funkciju Fast freeze (Brzo zamrzavanje) (12) na 3 sekunde; Uključiće se indikator funkcije Fast freeze (Brzo zamrzavanje) (5).

Preporučujemo da pritisnete dugme za funkciju Fast freeze (Brzo zamrzavanje) 24 sata pre stavljanja hrane u zamrzivač, kako biste pripremili odeljak zamrzivača za najbolje moguće uslove zamrzavanja. Preporučujemo da koristite donju fioku.

Napomena: Izbegavajte direktan kontakt sveže i već zamrznute hrane. Radi optimizacije brzine zamrzavanja, fioke se mogu ukloniti i hrana se može postaviti direktno na dno odeljka.

**ISKLUČIVANJE ZVUČNOG ALARMA**

Da biste isključili zvučni alarm, kratko pritisnite dugme (11).

**DUGME REŽIM**

Omogućava biranje između 2 ili više dostupnih opcija. Kada pritisnete dugme REŽIM, vrši se izbor prve opcije. Dalje pritiskanje na dugme REŽIM vrši pomeranje kroz različite opcije. Petlja kretanja je:

Pritisak 1: Prikazuje se 1. opcija (režim Zabava); Sija dugme Režim Pritisak 2: Prikazuje se 2. opcija (režim Odmor); Sija dugme Režim Pritisak 3: Opcije se isključuju (ako je bila izabrana neka opcija); Isključuje se dugme Režim

Režim Vacation (Odmor): Možete koristiti ovu funkciju u slučaju dužeg odsustva van kuće. Na displeju će se prikazati temperatura u frižideru (+12 °C), a ikona za režim Odmor će se upaliti. Nakon aktiviranja ove funkcije, izvadite hranu iz frižidera i držite i jedna i druga vrata zatvorenim - frižider će održavati temperaturu pogodnu za sprečavanje stvaranja mirisa. Zamrzivač ostaje na prvobitno podešenoj temperaturi. Pre aktiviranja ove funkcije se preporučuje dubinsko čišćenje (odeljka frižidera i zamrzivača), u cilju sprečavanja širenja bakterija.

Režim Party (Zabava): Koristite ovu funkciju za rashlađivanje pića unutar odeljka zamrzivača.

* Dostupno samo na određenim modelima

Važno: nemojte ostavljati flašu u odeljku zamrzivača duže od vremena aktivnosti funkcije (30 minuta). Zvučni signal će objaviti završetak funkcije.

Pritisnite dugme **ALARM** ili dugme **MODE** (REŽIM) da biste isključili alarm.

Control KONTROLA ZAMRZAVANJA

Ovo je napredna tehnologija koja smanjuje temperaturne fluktuacije u celom odeljku zamrzivača. Promrzline su smanjene i hrana zadržava svoj prvobitni kvalitet i boju.

Ova funkcija se automatski aktivira kada je temperatura između -22 °C i -24 °C. Ukoliko je ova funkcija aktivirana, a korisnik promeni temperaturu zamrzivača van radnog opsega, funkcija se automatski isključuje. Ova funkcija se može onemogućiti istovremenim pritiskom na dugme „Stop Alarm“ (Zaustavljanje alarma) i dugme za odeljak zamrzivača u trajanju od 3 sekunde.

6th sense 6TH SENSE

Omogućava brzo uspostavljanje optimalnih uslova za čuvanje hrane u smislu odgovarajuće unutrašnje temperature uređaja.

KAKO DA SKLADIŠTITE SVEŽU HRANU I NAPITKE

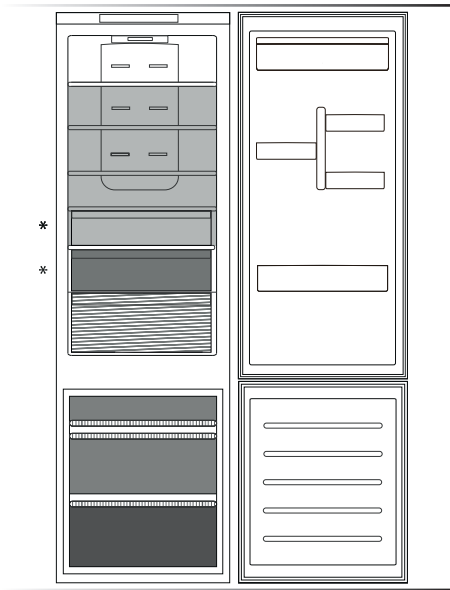

Legenda

ZONA BLAGOG HLAĐENJA
Predlaže se za skladištenje južnog voća, limenki, pića, jaja, soseva, kiselih krastavaca, putera, džema

ZONA ZA HLAĐENJE
Predlaže se za skladištenje sira, mleka, mlečnih proizvoda, delikatesa, jogurta

NAJHLADNIJA ZONA
Preporučuje se za čuvanje mesnih prerađevina, poslastica, mesa i ribe.

FIOKA ZA VOĆE I POVRĆE

FIOKE ZAMRZIVAČA

FIOKA ZONE ZA ZAMRZAVANJE
(Maks. hladna zona)
Preporučuje se za zamrzavanje sveže/kuvane hrane

Ograničenja količine se određuju posebnom konstrukcijom (korpe, posude, krilca, fioke, police itd) ili prirodnim ograničenjem količine.

ODELJAK FRIŽIDERA

Multi Fresh Zone

3 opcije za biranje temperature za optimalno očuvanje: Meso/riba; Mlečni proizvodi; Voće/povrće, takođe pruža dodatni prostor za čuvanje svežeg lisnatog povrća.

Podšavanje:

NISKO = meso i riba

SREDNJE = mlečni proizvodi (sir i jogurt)

VISOKO = voće i povrće

Za pravilan rad „Multi Fresh Zone“ fioke, potrebno je:

- uređaj mora biti uključen
- nije izabrana nijedna od sledećih specijalnih funkcija: Standby (Režim pripravnosti), Cooling-Off (Hlađenje), Vacation (Odmor) (u tom slučaju, uklonite hranu koja se u njemu nalazi).

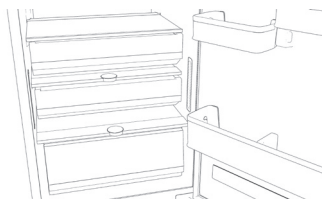
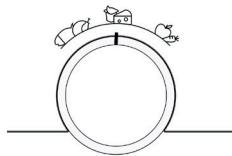

Multiflow distribucija vazduha

Funkcija multiflow pomaže u jednakoj distribuciji hladnog vazduha u odeljku radi boljeg očuvanja hrane. Hrana se može staviti na bilo koju policu uređaja. Vodite računa da otvori za distribuciju vazduha ne budu blokirani kako bi se obezbedilo slobodno kretanje.

Humidity control (Kontrola vlage)*

Okrenite dugme ulevo ako čuvate povrće (za koje se preporučuje vlažnije okruženje), okrenite dugme udesno ako čuvate voće (za koje se preporučuje okruženje sa manje vlage), okrenite dugme u srednji položaj ako čuvate mešavinu voća i povrća.

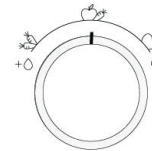

* Dostupno samo na određenim modelima

Sistem osvetljenja (u zavisnosti od modela)

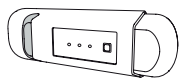

Ovaj proizvod sadrži izvor svetlosti klase G energetske efikasnosti

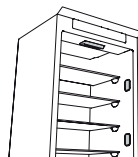

Ovaj proizvod sadrži 2/4 bočna izvora svetlosti klase A energetske efikasnosti i gornji izvor svetlosti energetske klase G

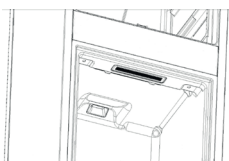

Ovaj proizvod sadrži izvor svetlosti klase G energetske efikasnosti



Ovaj proizvod sadrži gornji izvor svetlosti klase G energetske efikasnosti

ODELJAK ZAMRZIVAČA

Sistem Total No Frost

Sistem Total No Frost efikasno sprečava stvaranje leda, čime se izbegava ručno odmrzavanje odeljaka zamrzivača i frižidera. Njegov sistem za ventilaciju obezbeđuje savršenu cirkulaciju hladnog vazduha u oba odeljka, čime se izbegava nakupljanje leda.

Kockice leda*

Napunite 2/3 kalupa za led vodom i vratite ga u zamrzivač. Ni u kom slučaju nemojte da koristite oštre ili šiljate predmete za vađenje leda. Količina sveže hrane koju je moguće zamrznuti tokom 12 i 24 časa navedena je na natpisnoj pločici.

Posuda kojoj se može lako pristupiti *

Posuda zamrzivača je korisna za lako pristupanje proizvodima koji se često koriste, za zamrzavanje ili jednostavno za čuvanje ostataka ili malih namirnica.

OPŠTE INFORMACIJE

Fioke, korpe i police treba držati na trenutnom položaju, osim ako je drugačije navedeno u ovom brzom vodiču. Sistem osvetljenja unutar odeljka frižidera koristi LED svetla, čime se omogućava bolje osvetljenje nego standardnim sijalicama, kao i veoma niska potrošnja energije.

ODLAGANJE

Vrata i poklopce uređaja za hlađenje treba ukloniti pre odlaganja na deponiju, kako bi se izbeglo da se deca ili životinje zatvore unutar uređaja.

Uložak Fast Freeze (za brzo zamrzavanje) (Alu ULOŽAK)*

Metalna ploča pomaže u bržem zamrzavanju hrane. Radi lakšeg čišćenja, metalna ploča se može izvaditi tako što se podigne za levi ugao.

Fresh uložak*



Fioka za voće i povrće ima higijensku mrežicu. Zahvaljujući posebnom dizajnu ove komponente, voće i povrće ne dolaze u kontakt sa prirodnim curenjem (kao što je kapanje i vlaga povrća) koje pada ispod higijenske mrežice. Higijenska mrežica je tretirana Microban SilverShield® tehnologijom koja smanjuje štetne bakterije do 99,9% na površini pregrade za voće i povrće, radi poboljšanog čuvanja voća i povrća**. Higijenska mrežica se može ukloniti radi pranja kada se zaprlja, jednostavnim podizanjem i izvlačenjem. Može se jednostavno oprati rukom, samo vodom ili uobičajenim neutralnim deterdžentom za sudove. Takođe se može oprati u mašini za pranje sudova. Nakon čišćenja, osušite pre vraćanja na mesto.

UKLANJANJE FIOKA

Povucite fioke do kraja ka spolja, podignite ih i uklonite. Ako želite da dobijete veću zapreminu, odeljak zamrzivača može da se koristi bez fioke. Proverite da li su vrata pravilno zatvorena nakon što vratite hranu na rešetke/police.

** Nezavisno testirano od strane IMSL (Industrial Microbiological Services Ltd, UK) uz korišćenje standarda ISO 22196

VODIČ ZA REŠAVANJE PROBLEMA

Šta ako...	Mogući razlozi	Rešenja
Kontrolna tabla je isključena i uređaj ne radi.	Uređaj može da bude uključen/u režimu mirovanja. Možda postoji problem sa napajanjem uređaja.	Uključite uređaj pritiskom na dugme Uključeno/Režim pripravnosti. Proverite: <ul style="list-style-type: none"> da li je struja isključena da li je utikač ispravno priključen u utičnicu za struju i da li je dvopolni prekidač za struju (ako postoji) u ispravnom položaju (tj. omogućava napajanje uređaja) da li su uređaji za zaštitu kućnog električnog sistema efikasni da li je kabl za napajanje oštećen.
Unutrašnja lampica ne radi.	Možda mora da se zameni sijalica.	Obratite se ovlašćenom servisnom centru.
Temperatura u odeljcima nije dovoljno niska.	Može postojati više uzroka (videti „Rešenja“).	Proverite: <ul style="list-style-type: none"> da li se vrata ispravno zatvaraju da li je aparat postavljen u blizini izvora toplote da li je podešena odgovarajuća temperatura da li postoje prepreke za cirkulaciju vazduha kroz ventilacione otvore pri dnu uređaja.
Prednja ivica aparata kod zaptivača vrata je topla.	To nije kvar. Time se sprečava stvaranje kondenzacije.	Rešenje nije potrebno.
Uključite se ikona 6,  počecće da treperi, a oglašice se i zvučni signal.	Alarm za otvorena vrata Aktivira se ako vrata ostanu dugo otvorena.	Zatvorite vrata uređaja kako bi se deaktivirao zvučni signal.
Uključite se ikona 7,  počecće da treperi, oglašice se i zvučni signal, a prikaz temperature zamrzivača treperi kada se temperatura postigne.	Alarm za nestanak struje Aktivira se u slučaju dužeg nestanka struje što dovodi do porasta temperature u frižideru. Napomena: Dok se alarm za nestanak struje ne deaktivira, ne možete podesiti drugačiju temperaturu uređaja.	Pre nego što deaktivirate zvučni signal, preporučuje se da obratite pažnju na temperaturu prikazanu na ekranu sa temperaturom zamrzivača, koja odgovara najvišoj temperaturi dostignutoj u odeljku zamrzivača tokom nestanka struje. Pritisnite dugme „Stop Alarm“ (Zaustavljanje alarma) kako biste deaktivirali zvučni signal. Po pritiskanju dugmeta, na displeju će se opet prikazati podešene temperature. Ukoliko zamrzivač još uvek nije dostigao optimalnu temperaturu za čuvanje hrane, alarm za temperaturu zamrzivača može da se aktivira (videti alarm za temperaturu zamrzivača). Proverite u kakvom je stanju hrana pre samog konzumiranja.
Dugme „Stop Alarm“ (Zaustavljanje alarma)  se uključuje, prikaz temperature zamrzivača treperi, a zvučni signal se oglašava.	Alarm za temperaturu zamrzivača Alarm za temperaturu zamrzivača označava da u odeljku zamrzivača nije optimalna temperatura. Ovo može da se desi: prilikom prve upotrebe, nakon odmrzavanja i/ili čišćenja uređaja, ako se velika količina hrane stavi u zamrzivač ili ako se vrata ne zatvore kako treba.	Pritisnite dugme „Stop Alarm“ (Zaustavljanje alarma) kako biste deaktivirali zvučni signal: Prikaz temperature zamrzivača prestaje da treperi. Dugme „Stop Alarm“ (Zaustavljanje alarma) će se automatski isključiti kada se dostignu optimalni temperaturni uslovi. Ukoliko se alarm za temperaturu zamrzivača ne isključi, obratite se ovlašćenom servisnom centru.
Na displeju trepere slova „F“ i „E“.	Alarm koji ukazuje na kvar Alarm ukazuje na kvar tehničke komponente.	Pozovite ovlašćeni servisni centar.

* Dostupno samo na određenim modelima



Smernice, standardna dokumentacija i dodatne informacije o proizvodu se mogu naći:

- sa naše internet stranice docs.whirlpool.eu
- ili pomoću QR Code
- Takođe, možete **kontaktirati naš postprodajni servis** (broj se nalazi u garantnoj knjižici). Prilikom kontaktiranja našeg postprodajnog servisa, navedite šifru koja se nalazi na pločici za identifikaciju proizvoda. Informacije o modelu se mogu preuzeti pomoću QR-Code prikazanog na energetske oznaci. Oznaka uključuje i identifikator modela koji može da se upotrebi za proveru registracije na portalu baze, na adresi <https://eprel.ec.europa.eu>.



**ĎAKUJEME, ŽE STE SI KÚPILI VÝROBOK WHIRLPOOL**

Aby sme vám mohli lepšie poskytovať pomoc, zaregistrujte, prosím, svoj spotrebič na www.whirlpool.eu/register



Prv než spotrebič začnete používať, pozorne si prečítajte Bezpečnostné pokyny.

PRVÉ POUŽITIE

Po inštalácii počkajte aspoň dve hodiny, až potom pripojte spotrebič do elektrickej siete. Spotrebič pripojte k zdroju elektrickej energie, automaticky začne pracovať. Ideálna skladovacia teplota pre potraviny je prednastavená vo výrobnom závode.

Po zapnutí spotrebiča musíte vyčkať 4 – 6 hodín, kým sa dosiahne správna skladovacia teplota. Platí pre obvyklé naplnenie. Antibakteriálny protizápachový filter umiestnite do vetráka podľa ukážky pribalenej k filtru (ak je priložený). Ak sa ozve zvukový signál, znamená to, že sa spustil teplotný alarm: stlačením tlačidla zvukové alarmy vypnete.

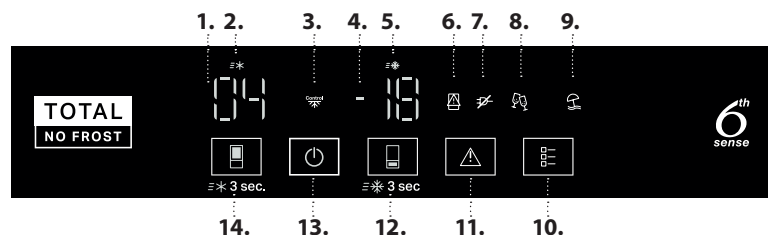
OVLÁDACÍ PANEL

1. Číslice teploty v chladničke
2. Indikátor Fast Cool (Rýchle chladenie)
3. Indikátor regulácie presnosti
4. Číslice teploty mrazničky
5. Indikátor Fast Freeze (Rýchle mrazenie)
6. Indikátor otvorených dverí
7. Indikátor výpadku elektriny
8. Indikátor Party (Párty) režim
9. Indikátor Vacation (Dovolenkový) režim
10. Tlačidlo režimu Mode
11. Tlačidlo Zastaviť alarm
12. Tlačidlo teploty mrazničky / Fast Freeze (rýchle mrazenie) (3 sek.)
13. Tlačidlo pohotovostný režim (3 sek.)
14. Tlačidlo teploty chladničky / Fast Cool (rýchle chladenie) (3 sek.)

TEPLOTA V PRIEČINKU CHLADNIČKY

Pomocou tlačidla (14) je možné nastaviť rôzne teploty. *Odporúčané nastavenie: +4 °C*

FAST COOL (RÝCHLE CHLADENIE)

Stlačením tlačidla (14) na 3 sekundy rýchlo ochladíte chladiaci priestor. Keď sa funkcia zapne, rozsvieti sa ikona. Funkcia sa automaticky vypne po 6 hodinách, prípadne manuálne opätovným stlačením tlačidla (14) na 3 sekundy.

ZAP./POHOTOVOSTNÝ REŽIM

Spotrebič prepnete do pohotovostného režimu stlačením tlačidla (13) na 3 sekundy. V pohotovostnom režime sa svetlo v chladiacom priestore nerozsvieti. Krátkym opakovaným stlačením tlačidla znovu aktivujete spotrebič.

TEPLOTA V PRIEČINKU MRAZNIČKY

Pomocou tlačidla (12) je možné nastaviť rôzne teploty. *Odporúčané nastavenie: -18 °C*

UKAZOVATEĽ TEPLoty

Na displeji sa zobrazuje teplota chladiaceho priestoru medzi 2 °C a 8 °C (pozrite Ovládací panel, číslice teploty chladničky 1) a teplota mraziaceho priestoru medzi -16 °C a -24 °C (pozrite Ovládací panel, číslice teploty mrazničky 4).

Aby ste neplytvali potravinami, riaďte sa, prosím, odporúčaným nastavením a časom skladovania, ktoré sú uvedené v online návode na používanie.

FAST FREEZE (RÝCHLE MRAZENIE)

Táto funkcia sa odporúča na mrazenie čerstvých potravín. Čerstvé potraviny by sa mali zmraziť čo najrýchlejšie, aby sa najlepšie zachovali a udržala sa ich nutričná hodnota. Keď potrebujete zmraziť čerstvé potraviny, na 3 sekundy stlačte tlačidlo (12) Rýchle mrazenie; rozsvieti sa indikátor Rýchle mrazenie (5). Odporúčame vám stlačiť tlačidlo Rýchle mrazenie 24 hodín pred vložením potravín do mrazničky, aby boli v mraziacom priestore pripravené najlepšie podmienky na mrazenie. Odporúčame vám použiť spodnú časť.

Poznámka: Čerstvé potraviny a tie, čo sú už zmrazené, by sa nemali dotýkať. Zásuvky je možné vybrať a potraviny umiestniť priamo na dno priečinka, čím sa optimalizuje rýchlosť mrazenia.

**VYPNUTIE ZVUKOVÉHO ALARMU**

Zvukový alarm vypnete krátkym stlačením tlačidla (11).

**TLAČIDLO MODE**

Umožňuje výber z 2 alebo viacerých dostupných možností. Po stlačení MODE sa vyberie prvá možnosť. Ďalší tlak v režime MODE meníte rolovaním medzi rôznymi možnosťami. Rolovaním meníte medzi možnosťami: Tlak 1: Zobrazí sa 1. možnosť (Párty režim); Rozsvieti sa tlačidlo režimu Tlak 2: Zobrazí sa 2. možnosť (Dovolenkový režim); Rozsvieti sa tlačidlo režimu Tlak 3: Možnosti vypnutia (ak nebola vybratá žiadna možnosť); tlačidlo režimu nesvieti

Vacation (Dovolenkový) režim: Ak ste doma dlhodobo neprítomný, môžete použiť túto funkciu. Na displeji sa zobrazí teplota priestoru chladničky (+12 °C) a rozsvieti sa ikona dovolenkového režimu. Po aktivovaní tejto funkcie vyberte potraviny z priestoru chladničky a nechajte obidve dvere zatvorené – chladnička bude uchovávať vhodnú teplotu, aby zabránila vytváraniu zápachov. V mrazničke však zostáva nastavená pôvodná teplota. Aby sa zabránilo šíreniu baktérií, pred aktiváciou tejto funkcie sa odporúča hĺbkové čistenie (chladiaceho aj mraziaceho priestoru).

Party (Párty) režim: Pomocou tejto funkcie môžete vychladiť nápoje v priestore mrazničky.

* K dispozícii len pri niektorých modeloch

Dôležité upozornenie: v mraziacom priestore nenechávajte fľašu dlhšie, než je časové ohraničenie priebehu funkcie (30 minút). Akustický signál oznámi koniec funkcie. Stlačením tlačidla **ALARM** alebo **MODE** vypnete alarm.



REGULÁCIA MRAZENIA

Toto je pokročilá technológia, ktorá znižuje výkyvy teploty v celom mraziacom priestore. Znižuje „spálenie“ potravín mrazom, potraviny si zachovávajú pôvodnú kvalitu a sfarbenie.

Táto funkcia sa aktivuje automaticky, keď je teplota medzi -22°C a -24°C . Ak je funkcia zapnutá a teplotu v mrazičke prestavíte na hodnotu mimo stanoveného rozpätia, funkcia sa automaticky vypne. Túto funkciu je možné deaktivovať súčasným stlačením tlačidiel Zastaviť alarm a Mraziaci priestor na 3 sekundy.



6th SENSE

Umožňuje rýchlo dosiahnuť optimálne podmienky na uchovávanie potravín, pokiaľ ide o teplotu vnútri spotrebiča.

AKO SKLADOVAŤ ČERSTVÉ POTRAVINY A NÁPOJE

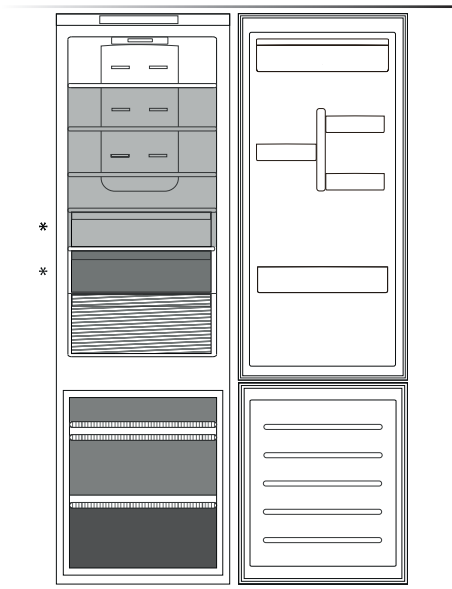

Legenda



MENŠIA CHLADIACA ZÓNA

Odporúča sa na uskladnenie tropického ovocia, plechoviek, nápojov, vajčiek, omáčok, nakladanej zeleniny, masla, džemov



CHLADNÁ OBLASŤ

Odporúča sa na skladovanie syra, mlieka, mliečnych výrobkov, lahôdkárskych výrobkov, jogurtov



NAJCHLADNEJŠIA OBLASŤ

Odporúča sa na uskladnenie studených nárezov, zákuskov, rýb a mäsa.



ZÁSUVKA NA OVOCIE A ZELENINU



ZÁSUVKY MRAZIČKY



ZÁSUVKA MRAZIACEJ ZÓNY

(Maximálne chladná zóna)
Odporúča sa na mrazenie čerstvých potravín/ uvarého jedla

Limity zaťaženia určuje konkrétna konštrukcia (koše, nádoby, klapky, police a pod.) alebo sú limity zaťaženia určené prirodzenými limitmi zaťaženia.

CHLADIACI PRIESTOR

Multi Fresh Zone

výber spomedzi 3 teplôt na optimálne uchovanie: mäsa/rýb; mliečnych výrobkov; ovocia/zeleniny, s úložným priestorom navyše na čerstvé zelené rastliny.

Nastavenia:

NÍZKA = mäso a ryby

STREDNÁ = mliečne výrobky (syr a jogurt)

VYSOKÁ = ovocie a zelenina

Pre správne fungovanie zásuvky „Multi Fresh Zone“ je potrebné, aby:

- spotrebič bol zapnutý
- nebola zvolená jedna z týchto špeciálnych funkcií: Pohotovostný režim, Chladenie, Dovolenka (v tom prípade vyberte potraviny, ktoré sú vnútri).

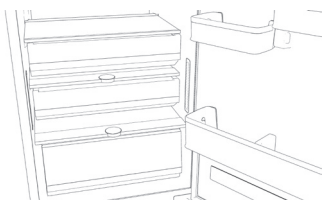
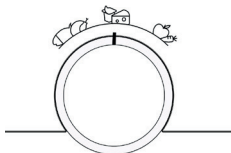

Viacprúdová distribúcia vzduchu

Táto funkcia pomáha rovnomerne distribuovať studený vzduch v priestore, aby sa potraviny lepšie uchovali. Potraviny je možné ukladať na ľubovoľné police spotrebiča. Dávajte pozor, aby ste otvory na distribúciu vzduchu nezablokovali, aby mohol vzduch voľne prúdiť.

Humidity control (Regulácia vlhkosti)*

Ak uskladňujete zeleninu (pre ktorú sa odporúča vlhkejšie prostredie), otočte gombíkom doľava, ak uskladňujete ovocie (pre ktoré sa odporúča menej vlhké prostredie), otočte gombíkom doprava, ak uskladňujete zmes ovocia a zeleniny, otočte gombíkom na stred.

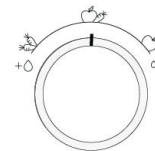

* K dispozícii len pri niektorých modeloch

Systém osvetlenia (závisí od modelu)



Tento výrobok obsahuje svetelný zdroj s triedou energetickej účinnosti G



Tento výrobok obsahuje 2/4 bočné svetelné zdroje s triedou energetickej účinnosti A a horný svetelný zdroj s triedou energetickej účinnosti G



Tento výrobok obsahuje svetelný zdroj s triedou energetickej účinnosti G



Tento výrobok obsahuje horný svetelný zdroj s triedou energetickej účinnosti G

MRAZIACI PRIESTOR

Systém Total No Frost

Systém Total No Frost účinne zabráňuje tvorbe námrazy a vďaka nemu sa vyhnete otravnému manuálnemu odstraňovaniu námrazy v chladničke i mrazničke.

Vetrací systém zabezpečuje dokonalú cirkuláciu studeného vzduchu v oboch priestoroch, vďaka čomu sa námraza nevytvára.

Kocky ľadu*

Naplňte vodou 2/3 zásobníka ľadu a vložte ho späť do mrazničky.

Za žiadnych okolností nepoužívajte na odstraňovanie ľadu ostré alebo špicaté predmety.

Množstvo čerstvých potravín, ktoré možno za 12 a 24 hodín zmraziť, je napísané na štítku.

Ľahko prístupná polička*

Polička v mrazničke je užitočná na ľahký prístup k často používaným potravinám, na mrazenie alebo jednoduché uloženie zvyškov alebo malých kusov.

VŠEOBECNÉ INFORMÁCIE

Zásuvky, koše a police by mali zostať v ich súčasnej polohe, pokiaľ v tejto stručnej príručke nie je uvedené inak.

Systém osvetlenia vnútra chladničky používa LED svetlo a umožňuje tak lepšie osvetlenie než tradičné žiarovky, ako aj veľmi nízku spotrebu energie.

LIKVIDÁCIA

Pred vývozom na skládku sa musia z chladničky odstrániť dvere a veká, aby vnútri nemohli uviaznuť deti či zvieratá.

Fast Freeze (rýchlomraziaca) vložka (Alu PAD)*

Kovový panel pomáha zmraziť potraviny rýchlejšie.

Nadvihnutím z ľavého rohu možno kovový panel vybrať, aby sa dal ľahšie čistiť.

Vložka do zásuvky na čerstvé potraviny*

Zásuvka na ovocie a zeleninu je vybavená hygienickou výstuhou.

Vďaka špeciálnemu dizajnu tohto komponentu ovocie a zelenina neprichádzajú do styku s tekutinami, ktoré prirodzene stekajú zo zeleniny (odkvapkávanie, vlhkosť) a kvapkajú pod hygienickú výstuhu.

Hygienická výstuha je ošetrená technológiou Microban SilverShield®, ktorá redukuje škodlivé baktérie až o 99,9 % na povrchu priehradky na ovocie a zeleninu pre lepšie uchovanie ovocia a zeleniny**. Keď je hygienická výstuha špinavá, možno ju jednoducho nadvihnúť, vybrať a umyť. Môžete ju umývať ručne iba vodou alebo s bežným neutrálnym umývacím prostriedkom na riad. Dá sa umývať aj v umývačke riadu. Po vyčistení ju vysušte a vložte na miesto.



VYBERANIE ZÁSUVIEK

Zásuvky vytiahnite smerom von, nadvihnite ich a vyberte. Po odobratí zásuviek získate v mraziacom priestore viac miesta.

Uistite sa, že sú dverka po vrátení potraviny na poličku/mriežku správne zatvorené.

** Nezávisle testovala IMSL (Industrial Microbiological Services Ltd, UK) s použitím ISO 22196

RIEŠENIE PROBLÉMOV

Čo robiť, ak...	Možné príčiny	Riešenia
Ovládací panel je vypnutý, spotrebič nepracuje.	Spotrebič môže byť zapnutý/v pohotovostnom režime. Mohol nastať problém s napájaním spotrebiča.	Spotrebič zapnite tlačidlom On/Standby. Uistite sa, že: <ul style="list-style-type: none"> • nedošlo k výpadku elektrického prúdu, • je zástrčka riadne zasunutá v elektrickej zásuvke a hlavný dvojpólový spínač (ak je súčasťou výbavy) je v správnej polohe (t. j. umožňuje napájať spotrebič), • efektívne fungujú zariadenia na ochranu elektrického systému v domácnosti, • nie je zlomený napájací kábel.
Vnútorne svetlo nefunguje.	Možno treba svetlo vymeniť.	Obráťte sa na autorizované servisné stredisko.
Teplota vnútri priechodka nie je dostatočne nízka.	Príčiny môžu byť rôzne (pozrite si stĺpec „Nápravy“).	Uistite sa, že: <ul style="list-style-type: none"> • sú dvierka riadne zavreté, • spotrebič nie je nainštalovaný v blízkosti tepelného zdroja, • je nastavená teplota primeraná, • nie je zablokované prúdenie vzduchu cez vetracie otvory na základni spotrebiča.
Predný okraj spotrebiča je horúci na mieste tesnenia západky dverí.	Nejde o poruchu. Zabraňuje tvorbe kondenzácie.	Nevyžaduje si žiadnu nápravu.
Ikona 6 sa rozsvieti, bliká  a zaznie akustický signál.	Signalizácia otvorených dverí Aktivuje sa, keď dvere zostanú dlhšie otvorené.	Zatvorte dvere výrobku a zvukový signál sa deaktivuje.
Ikona 7 sa rozsvieti, bliká  a zaznie akustický signál, na displeji teploty mrazničky bliká dosiahnutá teplota.	Alarm výpadku napájania elektrinou Aktivuje sa v prípade dlhšieho výpadku napájania, ktorý spôsobí zvýšenie teploty v priestore mrazničky. Poznámka: Až do vypnutia alarmu výpadku napájania nemôžete na spotrebiči nastaviť inú teplotu.	Pred vypnutím zvukového signálu sa odporúča, aby ste dávali pozor na teplotu zobrazenú na displeji teplôt mrazničky, ktorá zodpovedá najvyššej dosiahnutej teplote v priestore mrazničky počas výpadku napájania. Nakrátko stlačte tlačidlo „Stop alarm“, aby ste zrušili zvukový signál. Po stlačení tlačidla bude displej teploty opätovne zobrazovať nastavenú teplotu. Ak teplota v mraziacom priestore ešte nedosiahla optimálnu teplotu na uchovanie potravín, môže sa zapnúť teplotný alarm mraziaceho priestoru (pozrite si časť teplotný alarm mraziaceho priestoru). Skontrolujte jedlo pred konzumáciou.
Rozsvieti sa tlačidlo „Stop Alarm“  , bliká displej teploty mrazničky a zaznie akustický signál.	Signalizácia teploty priestoru mrazničky Teplotný alarm mraziaceho priestoru naznačuje, že v priechodku nie je optimálna teplota. Táto situácia môže nastať: pri prvom použití spotrebiča, po odmrazení a/alebo po vyčistení, ak ste vložili veľké množstvo potravín do mraziaceho priestoru alebo, keď neboli správne zavreté dvere mraziaceho priestoru.	Nakrátko stlačte tlačidlo „Stop alarm“, aby ste zrušili zvukový signál: displej teploty mrazničky prestane blikáť. Tlačidlo „Stop alarm“ zhasne automaticky po dosiahnutí optimálnych teplotných podmienok. Ak sa teplotný alarm mraziaceho priestoru nedá zrušiť, obráťte sa na autorizované servisné stredisko.
Na displeji blikajú písmená „F“ a „E“.	Alarm poruchy Alarm signalizuje poruchu v technickom komponente.	Obráťte sa na autorizované servisné stredisko.

* K dispozícii len pri niektorých modeloch



Všeobecné ustanovenia, štandardnú dokumentáciu a ďalšie informácie o výrobku nájdete:

- Na našej webovej stránke docs.whirlpool.eu
- Pomocou QR kódu
- Prípadne **sa obráťte na náš popredajný servis** (Telefónne číslo nájdete v záručnej knižke). Pri kontaktovaní nášho popredajného servisu uveďte, prosím, kódy z výrobného štítku vášho spotrebiča.

Informácie o modeli získate cez QR kód na energetickom štítku. Na štítku tiež nájdete identifikačné číslo modelu, ktoré môžete použiť na vyhľadávanie v databáze na portáli <https://eprel.ec.europa.eu>.





ДЯКУЄМО ЗА ПРИДБАННЯ ВИРОБУ WHIRLPOOL
Для отримання більш повної допомоги зареєструйте свій прилад на сайті www.whirlpool.eu/register



Перед використанням пристрою уважно прочитайте інструкції з техніки безпеки.

ПЕРШЕ ВИКОРИСТАННЯ

Зачекайте принаймні дві години після установаження, перш ніж підключити прилад до електромережі. Якщо підключити прилад до електромережі, він автоматично розпочне роботу. Стандартно встановлено температуру, яка якнайкраще підходить для зберігання продуктів.

Увімкнувши прилад, зачекайте 4-6 годин, щоб температура досягла значення, достатнього для зберігання стандартної кількості продуктів. Вмонтуйте у вентилятор антибактеріальний фільтр для усунення неприємних запахів, як це показано на упаковці фільтра (за наявності). Якщо лунає звуковий сигнал, це означає, що активовано сигнал попередження про температуру: натисніть на кнопку, щоб вимкнути звукові сигнали.

ПАНЕЛЬ КЕРУВАННЯ

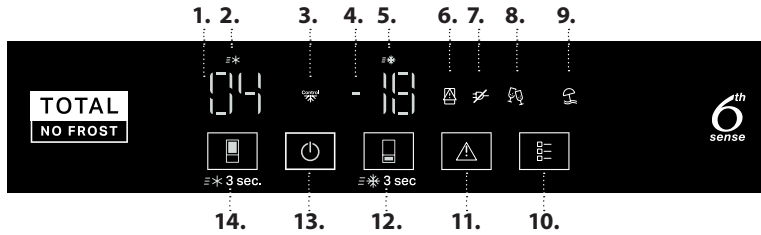

1. Показник температури холодильного відділення
2. Індикатор Fast Cool (швидкого охолодження)
3. Індикатор «Точний контроль»
4. Показник температури морозильної камери
5. Індикатор Fast Freeze (швидкого заморожування)
6. Індикатор «Дверцята відкриті»
7. Індикатор збою електроживлення
8. Індикатор режиму "Party" («Вечірка»)
9. Індикатор режиму "Vacation" («Відпустка»)
10. Кнопка перемикавання режимів
11. Кнопка «Вимкнути попередження»
12. Кнопка температури у морозильній камері / Fast Freeze (Швидке заморожування) (3 сек.)
13. Кнопка режиму очікування (3 сек.)
14. Кнопка температури у холодильному відділенні / Fast Cool (Швидке охолодження) (3 сек.)

ТЕМПЕРАТУРА ХОЛОДИЛЬНОГО ВІДДІЛЕННЯ

Бажану температуру можна налаштувати за допомогою кнопки (14).

Рекомендоване налаштування: +4°C

FAST COOL (ШВИДКЕ ОХОЛОДЖЕННЯ)

Для швидкого охолодження холодильного відділення утримуйте натисненою кнопку (14) протягом 3 секунд. Коли функція увімкнеться, засвітиться значок (2).

Через 6 годин функція вимкнеться автоматично. Щоб вимкнути її вручну, повторно натисніть кнопку (14) і утримуйте її протягом 3 секунд.

УВІМК./ОЧІКУВАННЯ

Утримуйте натисненою кнопку (13) протягом 3 секунд, щоб увімкнути вибір у режимі очікування. У режимі очікування освітлення в холодильнику не працює. Щоб знову увімкнути прилад, натисніть цю кнопку повторно.

ТЕМПЕРАТУРА МОРОЗИЛЬНОГО ВІДДІЛЕННЯ

Бажану температуру можна налаштувати за допомогою кнопки (12).

Рекомендоване налаштування: -18°C

ВІДОБРАЖЕННЯ ТЕМПЕРАТУРИ

На дисплей виводиться температура в холодильному відділенні в діапазоні від 2°C до 8°C (див. панель управління, показник 1 температури холодильного відділення) і температура заморожування в діапазоні від -16°C до -24°C (див. панель управління, показник 4 температури холодильного відділення).

Щоб уникнути утворення харчових відходів, див. рекомендовані налаштування і терміни зберігання, наведені в онлайн-керівництві з експлуатації.

FAST FREEZE (ШВИДКЕ ЗАМОРОЖУВАННЯ)

Ця функція рекомендується для заморожування свіжих продуктів. Свіжі продукти слід заморожувати якнайшвидше, щоб зберегти харчову цінність і вони могли триваліше зберігатися. Натисніть і утримуйте кнопку «Швидке заморожування» (12) протягом 3 секунд, коли вам буде потрібно заморозити свіжі продукти; засвітиться індикатор «Швидке заморожування» (5). Ми рекомендуємо натиснути кнопку «Швидке заморожування» за 24 години до закладання продуктів на зберігання, щоб створити в морозильній камері оптимальні умови для заморожування. Ми рекомендуємо використовувати нижній контейнер.

Примітка: Уникайте контакту свіжих продуктів із вже замороженими продуктами. Уникайте контакту свіжих продуктів із вже замороженими продуктами. Щоб оптимізувати швидкість заморожування, ящики можна витягнути і розмістити продукти безпосередньо на дні відділення.

ВИМКНЕННЯ ЗВУКОВОГО СИГНАЛУ

Щоб вимкнути звуковий сигнал, короткочасно натисніть кнопку (11).

КНОПКА ПЕРЕМІКАННЯ РЕЖИМІВ

Дозволяє перемикатися між 2 і більш доступними режимами. При першому натисканні кнопки перемикавання режимів активується перший режим. Подальші натискання кнопки дозволяють перемикатися між різними режимами.

Послідовність режимів:

Натискання 1: Відображається перший режим («Вечірка»); Починає світитися кнопка перемикавання режимів

Натискання 2: Відображається другий режим («Відпустка»); Починає світитися кнопка перемикавання режимів

Натискання 3: Режим відключається (якщо був обраний раніше); Перестає світитися кнопка перемикавання режимів

Режим "Vacation" («Відпустка»): Цю функцію можна використовувати у разі тривалої відсутності вдома. На дисплеї відобразиться температура холодильного відділення (+12°C) і засвітиться значок режиму «Відпустка». Увімкнувши цю функцію, витягніть продукти з холодильного відділення та зачиніть усі дверцята. У холодильному відділенні зберігатиметься достатньо низька температура, щоб уникнути утворення неприємних запахів. Однак в морозильній

* Доступно лише на деяких моделях

камері підтримується постійна температура. Перш ніж активувати режим, рекомендується добре очистити холодильне та морозильне відділення, щоб запобігти розмноженню бактерій.

Режим "Party" («Вечірка»): Використовуйте цю функцію, коли потрібно охолодити напої в морозильному відділенні.

Важливо: Не залишайте пляшку в морозильному відділенні на довгий час, ніж триває робота функції (30 хвилин). Про вимкнення режиму сповіщає звуковий сигнал.

Натисніть кнопку **СИГНАЛ** або **ПЕРЕМИКАННЯ РЕЖИМІВ** для відключення звукового сигналу.



РЕГУЛЮВАННЯ МОРОЗУ

Це передова технологія, що зводить до мінімуму коливання температури в морозильній камері. Негативні наслідки заморожування значно зменшуються, і їжа зберігає свій природний колір та якість.

ЗБЕРІГАННЯ СВІЖИХ ПРОДУКТІВ І НАПОЇВ

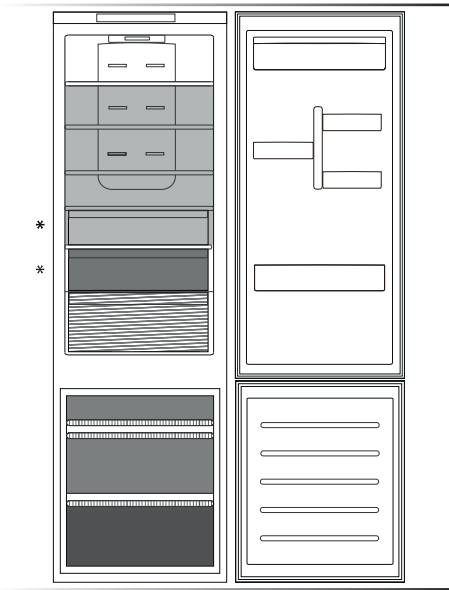

ХОЛОДИЛЬНЕ ВІДДІЛЕННЯ

Multi Fresh Zone

З налаштування температури для оптимального зберігання: м'ясо/риба; молочні продукти; фрукти/овочі, є також додаткове місце для зберігання свіжої зелені.

Налаштування:

НИЗЬКА = м'ясо і риба

СЕРЕД = молочні продукти (сир та йогурт)

ВИСОКА = фрукти та овочі

Для правильної роботи відділення «Multi Fresh Zone» необхідно забезпечити такі умови:

- прилад увімкнений
- функції «Режим очікування», «Охолодження вимкнено» та «Пауза» (за наявності) вимкнено: «Режим очікування», «Вимкнуті охолодження», «Відпустка» (якщо це так, витягніть із відділення всі продукти).

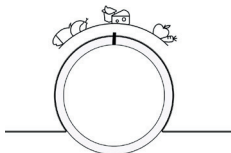

* Доступно лише на деяких моделях

Ця функція автоматично вмикається, коли температура знаходиться у діапазоні від -22°C до -24°C. Якщо функція застосовується, й користувач змінює температуру морозильного відділення так, що вона виходить за межі робочого діапазону, то функція автоматично вимикається. Цю функцію можна вимкнути, одночасно натиснувши кнопки «Вимкнуті попередження» і «Морозильна камера» і утримуючи їх протягом 3 секунд.



6th SENSE

Швидко встановлює оптимальну температуру зберігання продуктів по відношенню до внутрішньої температури приладу.

Умовні позначки



ЗОНА НАЙМЕНШОГО ОХОЛОДЖЕННЯ

Рекомендується для зберігання тропічних фруктів, консервів, напоїв, яєць, соусів, солінь, масла, варення

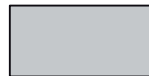

ЗОНА ОХОЛОДЖЕННЯ

Рекомендується для зберігання сиру, молока, продуктів щоденного споживання, делікатесів, йогурту



НАЙХОЛОДНІША ЗОНА

Рекомендується для зберігання нарізки, десертів, риби і м'яса.



КОНТЕЙНЕР ДЛЯ ФРУКТІВ І ОВОЧІВ



КОНТЕЙНЕРИ МОРОЗИЛЬНОЇ КАМЕРИ



КОНТЕЙНЕР ЗОНИ ЗАМОРОЖУВАННЯ

(Зона найсильнішого холоду)

Рекомендується зберігати свіжозаморожені/приготовані продукти

Межі навантаження визначаються конкретною конструкцією (кошиків, контейнерів, полиць, ящиків і т.д.), або межі навантаження визначаються природними межами навантаження.

Багатопотокова система охолодження

Завдяки багатопотоковій системі охолодження холодне повітря рівномірно розподіляється всередині приладу, забезпечуючи краще збереження продуктів. Продукти можна розміщувати на будь-якій полиці холодильника. Не перекривайте вентиляційні отвори і забезпечте вільний рух повітря.

Humidity control (Контроль за вологістю)*

Поверніть ручку вліво, якщо ви зберігаєте овочі (для яких рекомендується більш вологе середовище), поверніть ручку вправо, якщо ви зберігаєте фрукти (для яких рекомендується менш вологе середовище), поверніть ручку в середину якщо ви зберігаєте суміш фруктів та овочів.

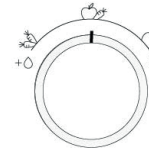

Система освітлення (залежно від моделі)

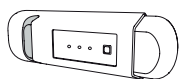

Цей виріб містить елемент освітлення класу енергоефективності G

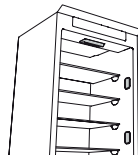

Цей виріб містить 2/4 бокових елементи освітлення класу енергоефективності A та верхній елемент освітлення класу енергоефективності G

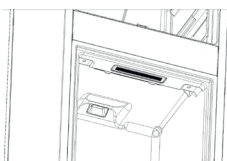

Цей виріб містить елемент освітлення класу енергоефективності G



Цей виріб містить верхній елемент освітлення класу енергоефективності G

МОРОЗИЛЬНЕ ВІДДІЛЕННЯ

Система Total No Frost

Система Total No Frost ефективно запобігає формуванню льоду, дозволяючи уникнути розморожування вручну як в морозильній, так і в холодильній камерах.

Вентиляційна система здійснює циркуляцію повітря в обох камерах приладу, тим самим не допускаючи виникнення льоду.

Кубики льоду*

Заповніть лоток для льоду на дві третини водою і поставте його до морозильного відділення.

У жодному випадку не використовуйте гострі предмети, щоб вилучити лід.

Кількість свіжих продуктів, які можна заморозити протягом 12 або 24 годин, вказано на таблиці з технічними даними.

Легкий доступ до лотка*

Піддон для морозильної камери корисний для швидкого доступу до продуктів, які часто використовуються, заморожування або просто зберігання залишків їжі чи дрібних предметів.

ОСНОВНА ІНФОРМАЦІЯ

Ящики, кошики та полиці повинні залишатися у поточному положенні, якщо в цьому короткому посібнику не зазначено інше.

Систему освітлення холодильного відділення оснащено світлодіодними елементами освітлення, які забезпечують яскравіше світло, використовуючи при цьому менше електроенергії.

УТИЛІЗАЦІЯ

Двері і кришки холодильного приладу перед утилізацією на полігоні необхідно зняти щоб уникнути потрапляння всередину дітей або тварин.

Панель Fast Freeze (алюмінієва панель швидкого заморожування Alu PAD)*

Металева панель допомагає швидше заморозити їжу.

Для легкого очищення металеву панель можна зняти, піднявши її під лівим кутом.

Освіжаюча панель*

Контейнер для фруктів і овочів оснащений гігієнічною сіткою. Завдяки її спеціальній конструкції, фрукти та овочі не контактують з рідинами, що з'являються в результаті природних процесів (такими, як стікання соку та вологі з овочів), та збираються нижче гігієнічної сітки.



Гігієнічна сітка контейнера оброблена з застосуванням технології Microban SilverShield®, що зменшує кількість шкідливих бактерій на поверхні сітки на 99,9%, для покращення умов збереження фруктів і овочів**. У випадку забруднення, гігієнічну сітку можна вийняти і помити. Для цього просто потягніть та вийміть її. Вона легко миється вручну чистою водою або з додаванням звичайного нейтрального миючого засобу для миття посуду. Також її можна мити в посудомийній машині. Після миття, перед тим, як встановлювати сітку на місце, її слід просушити.

ВИЙМАННЯ ЯЩИКІВ

Витягніть контейнери, наскільки це можливо, трохи підніміть, а потім вилучіть їх. Щоб збільшити місце для зберігання продуктів у морозильному відділенні, вилучіть з нього всі контейнери. Розмістивши продукти на полицях або решітках, щільно закрийте дверцята.

** Незалежні випробування проведені IMSL (Industrial Microbiological Services Ltd, UK) відповідно до стандарту ISO 22196

УСУНЕННЯ НЕСПРАВНОСТЕЙ

Що робити, якщо...	Можливі причини	Рішення
Панель керування вимкнута, прилад не працює.	Можливо, прилад перебуває в режимі «On/Standby». Можливо, виникли проблеми з електропостачанням приладу.	Увімкніть прилад кнопкою «On/Standby». Переконайтеся, що: <ul style="list-style-type: none"> не відбувся збій в мережі електропостачання; штепсель вставлено в розетку належним чином, а двополюсний перемикач (за наявності) розташовано правильно (тобто забезпечено електроживлення приладу); захисні пристрої електричної системи будинку працюють належним чином Все деталі фільтра должны быть очищены.
Не працює освітлення всередині приладу.	Можливо, потрібно замінити лампочку.	Зверніться до авторизованого центру обслуговування клієнтів.
	Можливо, прилад перебуває в режимі «On/Standby».	Увімкніть прилад кнопкою «On/Standby».
Температура у відділенні не достатньо низька.	Причин несправності може бути кілька (див. розділ «Усунення проблем»).	Переконайтеся, що: <ul style="list-style-type: none"> дверцята закрито належним чином прилад не встановлений поблизу джерела тепла установлено належну температуру ніщо не перешкоджає циркуляції повітря через вентиляційні отвори, розташовані на нижній частині приладу.
Передній край пристрою поблизу ущільнювача дверцят нагрівається.	Це не є несправністю. Це запобігає утворенню конденсату.	Не потрібно нічого змінювати та виправляти.
Починає світитися значок 6, блимає  і лунає звуковий сигнал.	Попередження про відкриті дверцята Вмикається, якщо дверцята залишаються відкритими протягом тривалого часу.	Щоб відключити сигналізацію, закрийте дверцята виробу.
Починає світитися значок 7, блимає  і лунає звуковий сигнал, а на дисплеї температури морозильної камери блимає сповіщення, що температура досягнута.	Сигнал про знеструмлення Вмикається у випадку тривалого відключення електропостачання, що спричиняє підвищення температури в морозильному відділенні. Примітка: доки лунатиме сигнал про збій електропостачання, встановити для приладу іншу температуру неможливо.	Перш ніж вимкнути звуковий сигнал, рекомендовано звернути увагу на температуру, відображену на дисплеї морозильної камери. Наведене тут значення відповідає найвищій температурі, якої було досягнуто в морозильній камері у період відсутності електропостачання. Щоб відключити звуковий сигнал, короткочасно натисніть кнопку «Вимкнути попередження». Після натискання кнопки на дисплеї знову відобразиться встановлена температура. Якщо в морозильному відділенні ще не досягнуто температури, яка оптимально підходить для зберігання продуктів, може ввімкнутися відповідний сигнал (див. відомості про температурний сигнал морозильного відділення). Перш ніж споживати продукти, перевірте їхню свіжість.
Світиться кнопка «Вимкнути попередження»  , починає світитися дисплей температури холодильного відділення, а також лунає звуковий сигнал.	Температурний сигнал морозильного відділення Температурний сигнал морозильного відділення вказує на те, що оптимальну температуру не досягнуто. Це може статися: під час першого використання, після розморожування та/або очищення, якщо у морозильному відділенні зберігається велика кількість продуктів або якщо дверцята відділення не закриті належним чином.	Щоб відключити звуковий сигнал, короткочасно натисніть кнопку «Вимкнути попередження»: Дисплей температури морозильної камери припиняє блимати. Кнопка «Вимкнути попередження» автоматично згасає при досягненні оптимальних температурних умов. Якщо температурний сигнал морозильного відділення не вимикається, зверніться в авторизований сервісний центр.
На дисплеї блимають літери «F» і «E».	Сигнал про неналежне функціонування Сигнал вказує на помилку в роботі технічного компонента.	Зверніться в авторизований сервісний центр.

* Доступно лише на деяких моделях

З правилами, стандартною документацією та додатковою інформацією про продукт можна ознайомитися за адресою:

- Відвідайте наш веб-сайт docs.whirlpool.eu
- Використайте QR Code
- Або **зверніться до нашої служби післяпродажного обслуговування клієнтів** (номер телефону зазначено у гарантійному талоні). Звертаючись до центру післяпродажного обслуговування, повідомте коди, зазначені на табличці з паспортними даними виробу.

Інформацію щодо моделі можна отримати, зчитавши QR-Code, зазначений на ярлику з маркуванням енергоефективності. На ярлику також вказаний ідентифікатор моделі для пошуку інформації на порталі <https://eprel.ec.europa.eu>.



Whirlpool



400011520477