

ΚΑΘΗΜΕΡΙΝΟΣ ΟΔΗΓΟΣ ΑΝΑΦΟΡΑΣ



ΣΑΣ ΕΥΧΑΡΙΣΤΟΥΜΕ ΠΟΥ ΑΓΟΡΑΣΑΤΕ ΕΝΑ ΠΡΟΪΟΝ WHIRLPOOL.

Για περισσότερη υποστήριξη, καταχωρήστε τη συσκευή σας στην ιστοσελίδα www.whirlpool.eu/register

Πριν χρησιμοποιήσετε αυτή τη συσκευή, διαβάστε προσεκτικά το περιεχόμενο του Οδηγός Υγείας Και Ασφαλείας Και Εγκατάστασης.



Πριν από τη χρήση της συσκευής, πρέπει να αφαιρεθούν τα μπουλόνια μεταφοράς.

Για περισσότερες πληροφορίες σχετικά με το πώς θα αφαιρέσετε τα μπουλόνια μεταφοράς δείτε τον Οδηγός Υγείας Και Ασφαλείας Και Εγκατάστασης.

ΠΕΡΙΓΡΑΦΗ ΠΡΟΪΟΝΤΟΣ

ΣΥΣΚΕΥΗ

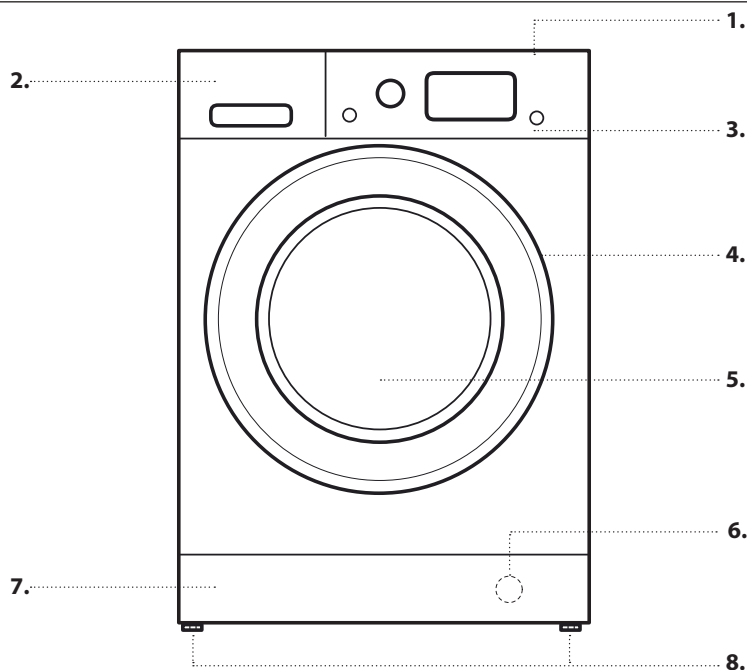

1. Τελευταίο
2. Θήκη απορρυπαντικού
3. Πίνακας ελέγχου
4. Χειρολαβή
5. Πόρτα
6. Φίλτρο νερού - πίσω από το εμπρόσθιο πάνελ
7. Αφαιρούμενο εμπρόσθιο πάνελ
8. Ρυθμιζόμενα ποδαράκια (2)

ΠΙΝΑΚΑΣ ΕΛΕΓΧΟΥ

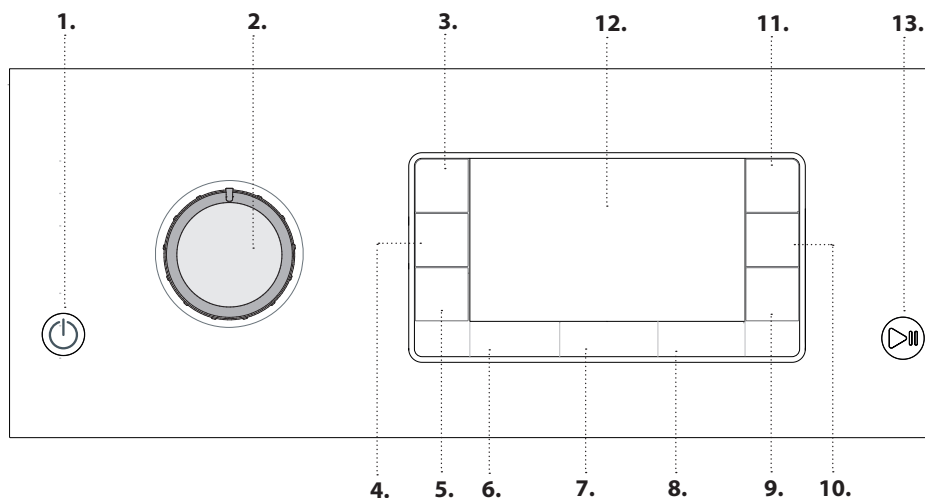

1. Κουμπί Ανοιχτό/Κλειστό
2. Διακόπτης επιλογής προγράμματος
3. Κουμπί Ασφαλιση Κουμπιών
4. Κουμπί Λειτουργίας στεγνώματος
5. Κουμπί Μονο Στεγνώμα
6. Κουμπί Θερμοκρασία
7. Κουμπί Στυψιμο
8. Κουμπί Εκκιν.Με Υστερηση
9. Κουμπί Γρηγορο
10. Κουμπί Εντατικό Ξέβγαλμα
11. Κουμπί FreshCare+
12. Οθόνη
13. Κουμπί Εναρξη/Παυση

ΘΗΚΗ ΑΠΟΡΡΥΠΑΝΤΙΚΟΥ

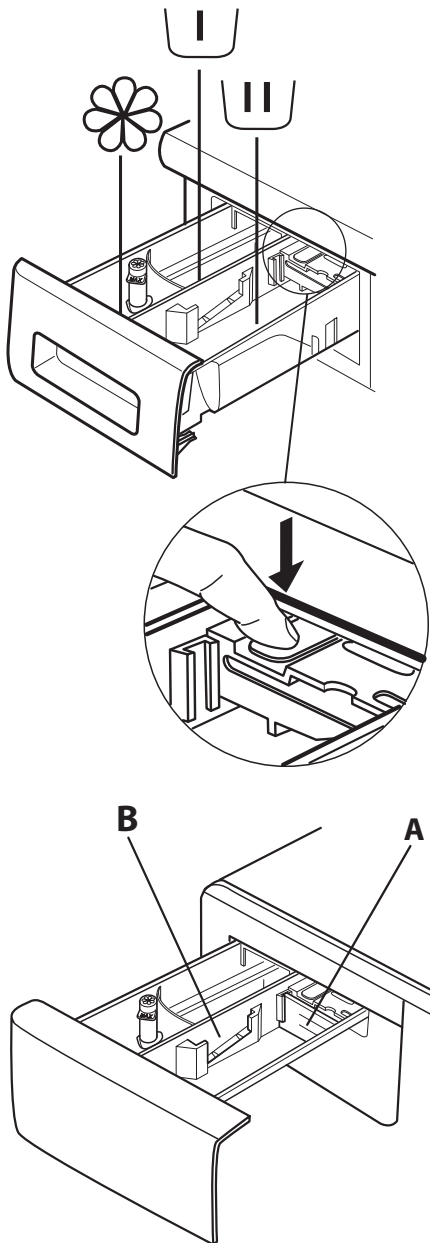

Θέση πρόπλυσης

- Απορρυπαντικό για την πρόπλυση



Θέση κύριας πλύσης

- Απορρυπαντικό για την κύρια πλύση
- Καθαριστικό λεκέδων
- Αποσκληρυντικό νερού



Θέση μαλακτικού

- Μαλακτικό
- Υγρή κόλλα

Ρίξτε μαλακτικό ή διάλυμα κόλλας στη θέση χωρίς να ξεπεράσετε τη μέγιστη στάθμη "max".

Κουμπί αποδέσμευσης

(πατήστε το για να αφαιρέσετε το δίσκο καθαρισμού).

Χρησιμοποιήστε κατά προτίμηση το διαμέρισμα **A** όταν πλένετε με υγρό απορρυπαντικό πλυσίματος, προκειμένου να διασφαλίσετε ότι χρησιμοποιείτε τη σωστή ποσότητα απορρυπαντικού (το διαμέρισμα περιλαμβάνεται στη σακούλα που περιέχει τις οδηγίες). Μετακινήστε το διαμέρισμα στην υποδοχή **B** όταν χρησιμοποιείτε απορρυπαντικό σε σκόνη.

ΠΡΩΤΗ ΧΡΗΣΗ

Για οδηγίες σχετικά με την επιλογή και την έναρξη ενός προγράμματος, δείτε την ενότητα ΚΑΘΗΜΕΡΙΝΗ ΧΡΗΣΗ.

Στο πρώτο άναμμα θα ζητηθεί η επιλογή της γλώσσας και η οθόνη θα μπει αυτόματα στο μενού επιλογής γλώσσας.

Για να επιλέξετε την επιθυμητή γλώσσα πιέστε τα κουμπιά και , για να επιβεβαιώσετε την επιλογή πιέστε το κουμπί . Αν θέλετε να αλλάξετε γλώσσα, σβήστε τη συσκευή, πατήστε ταυτόχρονα τα κουμπιά και μέχρι να ακούσετε ένα ηχητικό σήμα, θα εμφανιστεί εκ νέου το μενού επιλογής γλώσσας.

Εάν θέλετε να αλλάξετε τη φωτεινότητα της οθόνης, η οποία από προεπιλογή είναι στο Μεσαία επίπεδο, απενεργοποιήστε τη συσκευή και πατήστε ταυτόχρονα τα πλήκτρα και , μέχρι να ακούσετε ένα ηχητικό σήμα. Πατήστε τα πλήκτρα και για να επιλέξετε την επιθυμητή φωτεινότητα. Για επιβεβαίωση της επιλογής σας πατήστε το πλήκτρο .

ΠΡΩΤΟΣ ΚΥΚΛΟΣ ΛΕΙΤΟΥΡΓΙΑΣ

Αφαιρέστε τυχόν κατασκευαστικά υπολείμματα:

1. Επιλέξτε το πρόγραμμα σε θερμοκρασία 60 °C.
2. Προσθέστε μικρή ποσότητα απορρυπαντικού σε σκόνη (έως το 1/3 της συνιστώμενης ποσότητας από τον κατασκευαστή του απορρυπαντικού για ελαφρώς λερωμένα ρούχα) στο θάλαμο κύριας πλύσης της θήκης απορρυπαντικού.
3. Ξεκινήστε το πρόγραμμα **χωρίς να φορτώσετε το πλυντήριο στεγνωτήριο** (με άδειο κάδο).

ΚΑΘΗΜΕΡΙΝΗ ΧΡΗΣΗ

1. ΦΟΡΤΩΣΗ ΡΟΥΧΩΝ.

- Προετοιμάστε τα ρούχα σύμφωνα με τις συστάσεις στην ενότητα "ΥΠΟΔΕΙΞΕΙΣ ΚΑΙ ΣΥΜΒΟΥΛΕΣ". - Ανοίξτε την πόρτα και φορτώστε τα ρούχα στον κάδο, χωρίς να ξεπερνάτε τη μέγιστη ικανότητα φορτίου που υποδεικνύεται στον Πίνακα προγραμμάτων.
- Κλείστε την πόρτα, πιέζοντας έως ότου ακουστεί η ασφάλιση του μανδάλου, και βεβαιωθείτε ότι δεν υπάρχουν ρούχα παγιδευμένα ανάμεσα στο τζάμι της πόρτας και στο λάστιχο.



2. ΑΝΟΙΞΤΕ ΤΗ ΒΡΥΣΗ ΤΟΥ ΝΕΡΟΥ

Βεβαιωθείτε ότι το πλυντήριο στεγνώτηριο ρούχων είναι συνδεδεμένο στο δίκτυο ύδρευσης. Ανοίξτε τη βρύση του νερού. πλυντήριο στεγνώτηριο



3. ΕΝΕΡΓΟΠΟΙΗΣΗ ΤΟΥ ΠΛΥΝΤΗΡΙΟΥ ΣΤΕΓΝΩΤΗΡΙΟΥ.

Πατήστε το κουμπί . το λαμπάκι  αναβοσβήνει αργά.



4. ΕΠΙΛΟΓΗ ΠΡΟΓΡΑΜΜΑΤΟΣ ΚΑΙ ΠΡΟΣΑΡΜΟΓΗ ΕΝΟΣ ΚΥΚΛΟΥ.

Οι παρακάτω οδηγίες μπορούν να επιλεγθούν με αυτή τη συσκευή:

- Μόνο πλύσιμο
- πλύσιμο και στέγνωμα
- Μόνο στέγνωμα

Μόνο πλύσιμο

Επιλέξτε το απαιτούμενο πρόγραμμα με τον επιλογέα ΠΡΟΓΡΑΜΜΑΤΟΣ. Στην οθόνη εμφανίζεται το όνομα και η διάρκεια του κύκλου. Το πλυντήριο στεγνώτηριο εμφανίζει τις ρυθμίσεις μέγιστης θερμοκρασίας και ταχύτητας στυψίματος για το επιλεγμένο πρόγραμμα. Ρυθμίστε τη θερμοκρασία ή/και την ταχύτητα στυψίματος εάν είναι απαραίτητο με τα αντίστοιχα κουμπιά.

- Πατήστε το κουμπί  για κυκλική εναλλαγή των ρυθμίσεων χαμηλής θερμοκρασίας έως ότου ρυθμιστεί το κρύο πλύσιμο και να εμφανιστεί στην οθόνη ("--").
- Πατήστε το κουμπί  για κυκλική εναλλαγή των ρυθμίσεων χαμηλής ταχύτητας στυψίματος έως ότου απενεργοποιηθεί ο κύκλος στυψίματος (στην οθόνη εμφανίζεται το "--").

Πατώντας ξανά το κουμπί επιλέγεται η υψηλότερη δυνατή ρύθμιση.

Κάντε τις απαιτούμενες επιλογές (εάν είναι απαραίτητο).

- Πατήστε το κουμπί για να επιλέξετε τη ρύθμιση, το αντίστοιχο λαμπάκι στο κουμπί ανάβει.
- Πατήστε το κουμπί ξανά για να ακυρώσετε την επιλογή, το λαμπάκι σβήνει.

! Αν η επιλογή δεν είναι συμβατή με το επιλεγμένο πρόγραμμα, εκπέμπεται ένας προειδοποιητικός ήχος σφάλματος και στην οθόνη εμφανίζεται η ένδειξη "Μη Επιλεξιμος". Η επιλογή δεν έχει γίνει.

Πλύσιμο και στέγνωμα

Για να πλύνετε και να στεγνώσετε ένα φορτίο ρούχων χωρίς

διακοπή ανάμεσα στον κύκλο πλύσης και τον κύκλο στεγνώματος, βεβαιωθείτε ότι το φορτίο ρούχων δεν ξεπερνά το μέγιστο επιτρεπόμενο φορτίο στεγνώματος για το επιλεγμένο πρόγραμμα (δείτε τη στήλη "Μέγιστο φορτίο για τον κύκλο στεγνώματος" στον Πίνακα προγραμμάτων).

1. Ακολουθήστε τις οδηγίες που παρέχονται στην παράγραφο "Μόνο πλύσιμο" για να επιλέξετε και, εάν είναι απαραίτητο, να προσαρμόσετε το απαιτούμενο πρόγραμμα.
2. Πατήστε το  για να επιλέξετε τον τρόπο στεγνώματος που επιθυμείτε. Διατίθενται δύο τρόποι στεγνώματος: αυτόματος ή με χρονοδιακόπτη.

- Αυτόματος τρόπος στεγνώματος με δυνατότητα επιλογής επιπέδων:

Στην αυτόματη λειτουργία στεγνώματος, το πλυντήριο στεγνώτηριο στεγνώνει τα ρούχα έως ότου επιτευχθεί το επιλεγμένο επίπεδο στεγνώματος. Πατώντας το κουμπί  μία φορά, αυτόματα επιλέγεται το μέγιστο διαθέσιμο επίπεδο στεγνώματος για το επιλεγμένο πρόγραμμα. Πατήστε το κουμπί ξανά για να μειώσετε το επίπεδο στεγνώματος.

Διατίθενται τα ακόλουθα επίπεδα:



Πολύ στεγνά : κατάλληλο για ρούχα που απαιτούν πλήρες στέγνωμα όπως πετοσέτε και μπουρνούζια.

Στεγνά : τα ρούχα είναι εντελώς στεγνά και έτοιμα να τοποθετηθούν στη ντουλάπα χωρίς σιδέρωμα.

Για κρέμασμα : τα ρούχα παραμένουν ελαφρώς υγρά για να ελαχιστοποιηθεί το τσαλάκωμα. Τα ρούχα πρέπει να κρεμαστούν για να στεγνώσουν εντελώς στον αέρα.

Για σιδέρωμα : τα ρούχα παραμένουν επαρκώς υγρά για να διευκολυνθεί το σιδέρωμα.



- Λειτουργία στεγνώματος με χρονοδιακόπτη:

Πατήστε το κουμπί  επανειλημμένα για να ρυθμίσετε τη λειτουργία στεγνώματος με χρονοδιακόπτη. Μετά από κυκλική εναλλαγή όλων των επιπέδων αυτόματου στεγνώματος, συνεχίστε πατώντας το κουμπί  έως ότου εμφανιστεί ο επιθυμητός χρόνος. Μπορείτε να το ρυθμίσετε σε διαστήματα από 180 έως 30 λεπτά.

Για το πλύσιμο ενός φορτίου ρούχων μεγαλύτερο από το μέγιστο επιτρεπόμενο φορτίο για στέγνωμα (δείτε τη στήλη "Μέγιστο φορτίο για τον κύκλο στεγνώματος" στον Πίνακα προγραμμάτων), αφαιρέστε μερικά ρούχα μετά το τέλος του πλυσίματος πριν ξεκινήσει ο κύκλος στεγνώματος. Κάντε τα εξής:

1. Ακολουθήστε τις οδηγίες που παρέχονται στην παράγραφο "Μόνο πλύσιμο" για να επιλέξετε και, εάν είναι απαραίτητο, να προσαρμόσετε το απαιτούμενο πρόγραμμα.
2. Μην περιλαμβάνετε έναν κύκλο στεγνώματος.
3. Μόλις ολοκληρωθεί ο κύκλος πλυσίματος, ανοίξτε την πόρτα και αφαιρέστε μερικά ρούχα για να μειώσετε το φορτίο. Τώρα ακολουθήστε τις οδηγίες για "Στέγνωμα μόνο".



ΣΗΜΕΙΩΣΗ: να αφήνετε πάντα λίγο χρόνο τα ρούχα να κρυσώσουν μετά το στέγνωμα και πριν ανοίξετε την πόρτα.

Όταν χρησιμοποιείτε τους δύο προεπιλεγμένους κύκλους  και , δεν είναι απαραίτητο να επιλέξετε και να εκκινήσετε έναν κύκλο στεγνώματος.

Μονο Στέγνωμα

Η λειτουργία αυτή χρησιμοποιείται για το στέγνωμα ενός

φορτίου υγρών ρούχων που πλύθηκαν προηγουμένως στο πλυντήριο στεγνωτήριο ή στο χέρι.

1. Επιλέξτε το κατάλληλο πρόγραμμα για τα ρούχα που θέλετε να στεγνώσετε (π.χ. επιλέξτε Βαμβακερά για να στεγνώσετε βαμβακερά ρούχα).
2. Πατήστε το κουμπί  για στέγνωμα χωρίς κύκλο πλυσίματος.
3. Πατήστε το  για να επιλέξετε τον τρόπο στεγνώματος που επιθυμείτε. Διατίθενται δύο λειτουργίες στεγνώματος: αυτόματο στέγνωμα με επίπεδα ή στέγνωμα με βάση το χρόνο.

- Αυτόματος τρόπος στεγνώματος με δυνατότητα επιλογής επιπέδων:

Στην αυτόματη λειτουργία στεγνώματος, το πλυντήριο στεγνωτήριο στεγνώνει τα ρούχα έως ότου επιτευχθεί το επιλεγμένο επίπεδο στεγνώματος. Πατώντας το κουμπί  μία φορά, αυτόματα επιλέγεται το μέγιστο διαθέσιμο επίπεδο στεγνώματος για το επιλεγμένο πρόγραμμα. Πατήστε το κουμπί ξανά για να μειώσετε το επίπεδο στεγνώματος.

Διατίθενται τα ακόλουθα επίπεδα:



Πολύ στεγνά : κατάλληλο για ρούχα που απαιτούν πλήρες στέγνωμα όπως πετσέτες και μπουρνούζια.

Στεγνά : τα ρούχα είναι εντελώς στεγνά και έτοιμα να τοποθετηθούν στη ντουλάπα χωρίς σιδέρωμα.

Για κρέμασμα : τα ρούχα παραμένουν ελαφρώς υγρά για να ελαχιστοποιηθεί το τσαλάκωμα. Τα ρούχα πρέπει να κρεμαστούν για να στεγνώσουν εντελώς στον αέρα.

Για σιδέρωμα : τα ρούχα παραμένουν επαρκώς υγρά για να διευκολυνθεί το σιδέρωμα.

- Λειτουργία στεγνώματος με χρονοδιακόπτη:

Πατήστε το κουμπί  επανειλημμένα για να ρυθμίσετε τη λειτουργία στεγνώματος με χρονοδιακόπτη. Μετά από κυκλική εναλλαγή όλων των επιπέδων αυτόματου στεγνώματος, συνεχίστε πατώντας το κουμπί  έως ότου εμφανιστεί ο επιθυμητός χρόνος. Μπορείτε να το ρυθμίσετε σε διαστήματα από 180 έως 30 λεπτά.

ΣΗΜΕΙΩΣΗ: να αφήνετε πάντα λίγο χρόνο στα ρούχα να κρυσώσουν μετά το στέγνωμα και πριν ανοίξετε την πόρτα.

5. ΧΡΗΣΗ ΤΗΣ ΣΩΣΤΗΣ ΠΟΣΟΤΗΤΑΣ ΑΠΟΡΡΥΠΑΝΤΙΚΟΥ.



Τραβήξτε έξω το συρτάρι και ρίξτε απορρυπαντικό στο σχετικό θάλαμο όπως περιγράφεται στο “Θηκη Απορρυπαντικού”. Αυτό είναι απαραίτητο μόνο όταν χρησιμοποιείται το πρόγραμμα μόνο πλύσης και πλύσης + στεγνώματος.

6. ΚΑΘΥΣΤΕΡΗΣΗ ΕΝΑΡΞΗΣ ΤΟΥ ΠΡΟΓΡΑΜΜΑΤΟΣ.

Για να ρυθμίσετε ένα πρόγραμμα ώστε να ξεκινήσει με καθυστέρηση, δείτε την ενότητα “Επιλογές και λειτουργίες”.

7. ΕΝΑΡΞΗ ΕΝΟΣ ΠΡΟΓΡΑΜΜΑΤΟΣ.

Πατήστε το κουμπί “ΕΝΑΡΞΗ/ΠΑΥΣΗ”.

Το πλυντήριο θα κλειδώσει την πόρτα (απενεργοποίηση συμβόλου ) και ο κάδος θα αρχίσει να περιστρέφεται. Η πόρτα θα ξεκλειδώσει (ενεργοποίηση συμβόλου ) και θα κλειδώσει ξανά (απενεργοποίηση συμβόλου ) ως φάση προετοιμασίας πριν από κάθε κύκλο πλυσίματος. Ο χαρακτηριστικός ήχος «κλικ» αποτελεί μέρος του μηχανισμού κλειδώματος της πόρτας. Μόλις η πόρτα κλειδώσει, το νερό θα εισέλθει στον κάδο και θα ξεκινήσει η φάση πλυσίματος. Για την αλλαγή προγράμματος ενώ ένας κύκλος βρίσκεται σε εξέλιξη, πατήστε ΕΝΑΡΞΗ/ΠΑΥΣΗ για να σταματήσει το πλυντήριο στεγνωτήριο (η ενδεικτική λυχνία ΕΝΑΡΞΗ/ΠΑΥΣΗ αναβοσβήνει με πορτοκαλί χρώμα αργά), στη συνέχεια επιλέξτε τον επιθυμητό κύκλο και πατήστε ΕΝΑΡΞΗ/ΠΑΥΣΗ

ξανά. Για να ανοίξετε την πόρτα όσο ένας κύκλος βρίσκεται σε εξέλιξη, πατήστε ΕΝΑΡΞΗ/ΠΑΥΣΗ Η πόρτα μπορεί να ανοίξει εάν το σύμβολο  ανάβει. Πατήστε το κουμπί ΕΝΑΡΞΗ/ΠΑΥΣΗ ξανά για επαναφορά του προγράμματος από το σημείο στο οποίο σταμάτησε.

8. ΑΚΥΡΩΣΗ ΕΝΟΣ ΠΡΟΓΡΑΜΜΑΤΟΣ ΣΕ ΛΕΙΤΟΥΡΓΙΑ (ΕΑΝ ΕΙΝΑΙ ΑΠΑΡΑΙΤΗΤΟ)

Πατήστε και κρατήστε πατημένο το  έως ότου το πλυντήριο στεγνωτήριο σταματήσει.

Αν το επίπεδο νερού και θερμοκρασίας είναι επαρκώς χαμηλά, η πόρτα απασφαλίζει και μπορεί να ανοιχτεί. Η πόρτα παραμένει ασφαλισμένη εάν υπάρχει νερό στον κάδο. Για να απασφαλίσετε την πόρτα, ενεργοποιήστε το πλυντήριο στεγνωτήριο, επιλέξτε το πρόγραμμα  και απενεργοποιήστε τη λειτουργία στυψίματος ρυθμίζοντας τη ταχύτητα στυψίματος στο “-”. Το νερό αδειάζει και η πόρτα απασφαλίζει στο τέλος του προγράμματος.

9. ΑΠΕΝΕΡΓΟΠΟΙΗΣΗ ΤΟΥ ΠΛΥΝΤΗΡΙΟΥ ΣΤΕΓΝΩΤΗΡΙΟΥ ΣΤΟ ΤΕΛΟΣ ΤΟΥ ΠΡΟΓΡΑΜΜΑΤΟΣ.

Στο τέλος του προγράμματος, στην οθόνη εμφανίζεται η ένδειξη “Τέλος κύκλου”. Η πόρτα μπορεί να ανοίξει μόνο όταν ανάψει το σύμβολο . Βεβαιωθείτε ότι το σύμβολο απασφαλισμένης πόρτας είναι αναμμένο, στη συνέχεια ανοίξτε την πόρτα και βγάλτε τα ρούχα.

Πατήστε το  για να σβήσετε το πλυντήριο στεγνωτήριο.

Για την εξοικονόμηση ενέργειας, αν το πλυντήριο στεγνωτήριο δεν απενεργοποιηθεί χειροκίνητα με το κουμπί , απενεργοποιείται αυτόματα περίπου 10 λεπτά μετά το τέλος του προγράμματος.

Αφήστε την πόρτα λίγο ανοιχτή έως ότου να στεγνώσει το εσωτερικό του πλυντηρίου στεγνωτηρίου.

ΥΠΟΔΕΙΞΕΙΣ ΚΑΙ ΣΥΜΒΟΥΛΕΣ

Ξεχωρίστε τα ρούχα σας ως εξής

Τύπος υφάσματος/ετικέτα φροντίδας (βαμβακερά, μικτά, συνθετικά, μάλλινα, ρούχα για πλύσιμο στο χέρι). Χρώμα (ξεχωρίστε τα χρωματιστά και τα λευκά, πλύνετε τα χρωματιστά ξεχωριστά). Ευαίσθητα (πλένετε τα μικρά ρούχα, όπως νάιλον κάλτσες και ρούχα με γάντζους, όπως οι στηθόδεσμοι, σε μια υφασμάτινη σακούλα ή σε μια μαξιλαροθήκη με φερμουάρ).

Αδειάζετε όλες τις τσέπες

Αντικείμενα όπως νομίσματα ή κλειδιά μπορεί να προκαλέσουν ζημιά στα ρούχα και στον κάδο.

Ακολουθήστε τη συνιστώμενη δόση / πρόσθετα

Βελτιστοποιεί το αποτέλεσμα καθαρισμού, αποτρέπει τα ενοχλητικά υπολείμματα περίσσιου απορρυπαντικού στα ρούχα σας και εξοικονομεί χρήματα, καθώς αποτρέπει τη σπάταλη του απορρυπαντικού.

Χρησιμοποιήστε χαμηλή θερμοκρασία και μεγαλύτερη διάρκεια

Τα πιο αποτελεσματικά προγράμματα ως προς την κατανάλωση ενέργειας είναι γενικώς εκείνα τα οποία πραγματοποιούν πλύσεις σε χαμηλές θερμοκρασίες και για μεγαλύτερη διάρκεια.

Τηρήστε τα μεγέθη των φορτίων

Γεμίστε το πλυντήριο σας βάσει της χωρητικότητας που υποδεικνύεται στον «ΠΙΝΑΚΑ ΠΡΟΓΡΑΜΜΑΤΩΝ», ώστε να εξοικονομήσετε νερό και ενέργεια.





Θόρυβος και απόνερα που δεν αντλούνται

Επηρεάζονται από την ταχύτητα στυψίματος. Όσο υψηλότερη είναι η ταχύτητα στυψίματος κατά τη φάση του στυψίματος, τόσο δυνατότερος ο θόρυβος και τόσο λιγότερη η ποσότητα απόνερων που δεν αντλήθηκαν.

ΣΥΜΒΟΛΑ ΠΛΥΣΗΣ

ΣΤΙΣ ΕΤΙΚΕΤΕΣ ΤΩΝ ΡΟΥΧΩΝ

Η τιμή που υποδεικνύεται στο σύμβολο του κάδου είναι η μέγιστη δυνατή θερμοκρασία για το πλύσιμο των ρούχων.

-  Κανονική μηχανική δράση
-  Μειωμένη μηχανική δράση
-  Αυξημένη μειωμένη μηχανική δράση
-  Μόνο πλύσιμο στο χέρι
-  Μην πλένετε

ΚΑΘΑΡΙΣΜΟΣ ΚΑΙ ΣΥΝΤΗΡΗΣΗ

Απενεργοποιήστε και βγάλτε από την πρίζα το πλυντήριο ρούχων πριν προχωρήσετε σε καθαρισμό και συντήρηση. Μη χρησιμοποιείτε εύφλεκτα υγρά για τον καθαρισμό του MOSÓ-SZÁRÍTÓGÉP. Καθαρίζετε και συντηρείτε ανά τακτά διαστήματα το πλυντήριό σας (τουλάχιστον 4 φορές ετησίως).

Καθαρισμός του MOSÓ-SZÁRÍTÓGÉP εξωτερικά

Χρησιμοποιήστε ένα μαλακό νοτισμένο πανί για να καθαρίσετε το εξωτερικό του MOSÓ-SZÁRÍTÓGÉP. Μη χρησιμοποιήσετε καθαριστικά για τζάμια ή γενικής χρήσης καθαριστικά, σκόνη καθαρισμού ή παρόμοια προϊόντα για τον καθαρισμό του πίνακα ελέγχου – τα προϊόντα αυτά μπορεί να προκαλέσουν ζημιά

Έλεγχος του εύκαμπτου σωλήνα παροχής νερού

Ελέγχετε τον εύκαμπο σωλήνα εισόδου τακτικά για εύθραυστα σημεία και ραγίσματα. Αν παρουσιάζει ζημιά, αντικαταστήστε τον με νέο εύκαμπο σωλήνα μέσω του Κέντρου Εξυπηρέτησης Πελατών ή τον εξειδικευμένο αντιπρόσωπο της περιοχής σας. Ανάλογα με τον τύπο εύκαμπτου σωλήνα: Αν ο εύκαμπος σωλήνας εισόδου διαθέτει διαφανές περίβλημα, ελέγχετε κατά διαστήματα αν το χρώμα γίνεται έντονο τοπικά. Αν συμβαίνει αυτό, ο εύκαμπος σωλήνας μπορεί να παρουσιάσει διαρροή και πρέπει να αντικατασταθεί

Καθαρισμός φίλτρου νερού / αποστράγγιση υπολειπόμενου νερού

Αν χρησιμοποιήσετε ένα πρόγραμμα πλύσης με ζεστό νερό, πριν αποστραγγίσετε το νερό, περιμένετε να κρυώσει. Καθαρίζετε τακτικά το φίλτρο νερού προκειμένου να αποφύγετε την αδυναμία αποστράγγισης του νερού μετά την πλύση λόγω μπουκουμένου φίλτρου νερού.

Αφαιρέστε τη βάση χρησιμοποιώντας ένα κατσαβίδι: σπρώξτε προς τα κάτω τη μία πλευρά της βάσης με το χέρι σας, στη συνέχεια σπρώξτε το κατσαβίδι στο κενό ανάμεσα στη βάση και το μπροστινό καπάκι και ανασηκώνοντας ανοίξετε τη βάση. Τοποθετήστε ένα μεγάλο επίπεδο δοχείο κάτω από το φίλτρο νερού για να μαζέψετε το νερό αποστράγγισης. Περιστρέψτε αργά το φίλτρο αριστερόστροφα έως ότου αρχίσει να τρέχει το νερό. Αφήστε το νερό να τρέξει, χωρίς να αφαιρέσετε το φίλτρο. Όταν το δοχείο είναι γεμάτο, κλείστε το φίλτρο νερού περιστρέφοντας δεξιόστροφα. Αδειάστε το δοχείο. Επαναλάβετε την ίδια διαδικασία έως ότου αδειάσει όλο το νερό. Τοποθετήστε ένα βαμβακερό πανί κάτω από το φίλτρο νερού, ώστε να απορροφήσει τη μικρή ποσότητα νερού που απομένει. Στη συνέχεια αφαιρέστε το φίλτρο νερού περιστρέφοντας αριστερόστροφα. Καθαρισμός φίλτρου νερού: αφαιρέστε τα υπολείμματα από το φίλτρο και καθαρίστε το με τρεχούμενο νερό. Τοποθέτηση φίλτρου νερού και επανατοποθέτηση της βάσης: Επανατοποθετήστε το φίλτρο νερού περιστρέφοντας δεξιόστροφα. Βεβαιωθείτε ότι το σφίξατε μέχρι μέσα όσο πάει. Η λαβή του φίλτρου πρέπει να βρίσκεται σε κάθετη θέση. Για να ελέγξετε τη στεγανότητα του φίλτρου νερού, μπορείτε να ρίξετε περίπου 1 λίτρο νερό στη θήκη απορρυπαντικού. Στη συνέχεια επανατοποθετήστε τη βάση.

Καθαρισμός της θήκης απορρυπαντικού

Αφαιρέστε τη θήκη απορρυπαντικού πιέζοντας το κουμπί αποδέσμευσης και τραβώντας ταυτόχρονα τη θήκη απορρυπαντικού. Αφαιρέστε την προσθήκη από τη θήκη απορρυπαντικού, καθώς και την προσθήκη της θήκης μαλακτικού. Καθαρίστε τα σε τρεχούμενο νερό απομακρύνοντας τα υπολείμματα απορρυπαντικού ή μαλακτικού. Στεγνώστε τα με ένα μαλακό πανί. Επανατοποθετήστε τη θήκη απορρυπαντικού και πιέστε προς τα μέσα της θέσης του.

ΕΞΟΙΚΟΝΟΜΗΣΤΕ ΕΝΕΡΓΕΙΑ ΚΑΙ ΠΡΟΣΤΑΤΕΥΣΤΕ ΤΟ ΠΕΡΙΒΑΛΛΟΝ

- Η διατήρηση των ορίων φορτίου που υποδεικνύονται στον πίνακα προγραμμάτων βελτιώνει την κατανάλωση ενέργειας, νερού και απορρυπαντικού και μειώνει τους χρόνους πλυσίματος.
- Μην ξεπερνάτε τις συνιστώμενες ποσότητες απορρυπαντικού από τον κατασκευαστή του απορρυπαντικού.
- Εξοικονομήστε ενέργεια χρησιμοποιώντας πρόγραμμα πλύσης 60 °C αντί για 90 °C, ή χρησιμοποιώντας πρόγραμμα πλύσης 40 °C αντί για 60 °C. Σας συμβουλεύουμε να χρησιμοποιήσετε το πρόγραμμα Βαμβακερά  για τα βαμβακερά ρούχα, το οποίο έχει μεγαλύτερη διάρκεια αλλά χρησιμοποιεί λιγότερη ενέργεια.
- Για την εξοικονόμηση ενέργειας και χρόνου κατά το πλύσιμο και το στέγνωμα, επιλέξτε τη μεγαλύτερη διαθέσιμη ταχύτητα στυψίματος για το πρόγραμμα για να μειώσετε το νερό που παραμένει στα ρούχα στο τέλος του κύκλου πλυσίματος.

ΠΙΝΑΚΑΣ ΠΡΟΓΡΑΜΜΑΤΩΝ

Μέγ. φορτίο 10 Kg Κατανάλωση ενέργειας με τη συσκευή απενεργοποιημένη 0.5 W / με τη συσκευή ενεργοποιημένη μετά το τέλος του προγράμματος 8 W								Απορρυπαντικά και πρόσθετα			Συνιστώμενο απορρυπαντικό		Υπολειπόμενη υγρασία % (***)	Κατανάλωση ρεύματος (kWh)	Συνολική ποσότητα νερού lt	Θερμοκρασία °C πλύσης		
Πρόγραμμα	Θερμοκρασίες		Μέγ. ταχύτητα στυψίματος (σ.α.λ.)	Στέγνωμα	Μέγιστο φορτίο για τον κύκλο πλύσης (Kg)	Μέγιστο φορτίο για τον κύκλο στεγνώματος (Kg)	Διάρκεια (ώρα : λεπτά)	Πρόπλυση	Κύρια	Μαλακτικό	Σκόνη	Φυσικό						
	Ρύθμιση	Εύρος																
								I	II	☼								
ΜΙΚΤΑ	40°C	☼ - 40°C	1000	✓	10,0	7,0	**	-	●	○	-	✓	-	-	-	-	-	
ΛΕΥΚΑ	60°C	☼ - 90°C	1600	✓	10,0	7,0	2:40	● (90°)	●	○	✓	-	54	1,90	100	55		
ΒΑΜΒΑΚΕΡΑ (2)	40°C	☼ - 60°C	1600	✓	10,0	7,0	3:55	-	●	○	✓	✓	49	1,14	107	45		
ECO 40-60 (1) (ΠΛΥΣΙΜΟ)	40 °C	40°C	1551	✓	10,0	7,0	3:59	-	●	○	✓	✓	44	0,89	64	30		
			1551	✓	5,0		3:00	-	●	○	✓	✓	44	0,57	61	28		
			1551	✓	2,5		2:30	-	●	○	✓	✓	44	0,40	40	22		
ΕΥΑΙΣΘΗΤΑ	30°C	☼ - 30°C	600 (****)	✓	1	1	**	-	●	○	-	✓	-	-	-	-	-	
ΣΥΝΘΕΤΙΚΑ (3)	40 °C	☼ - 60°C	1200	✓	5,5	5,5	2:55	-	●	○	✓	✓	35	0,83	80	43		
ΠΑΠΛΩΜΑΤΑ	30°C	☼ - 30°C	1000	-	3,5	-	**	-	●	○	-	✓	-	-	-	-	-	
ΦΡΕΣΚΑΡΙΣΜΑ ΑΤΜΟΣ	-	-	-	-	2	-	**	-	-	-	-	-	-	-	-	-	-	
ΣΤΥΨΙΜΟ + ΑΝΤΛΗΣΗ *	-	-	1600	✓	10,0	7,0	**	-	-	-	-	-	-	-	-	-	-	
ΞΕΒΓΑΛΜΑ + ΣΤΥΨΙΜΟ	-	-	1600	✓	10,0	7,0	**	-	-	○	-	-	-	-	-	-	-	
ΓΡΗΓΟΡΟ 30'	30°C	☼ - 30°C	1200 (****)	-	5,5	-	0:30	-	●	○	-	✓	71	0,21	50	27		
20°C	20°C	☼ - 20°C	1600	✓	10,0	7,0	1:50	-	●	○	-	✓	55	0,20	95	22		
ΤΖΗΝ	40 °C	☼ - 40°C	1200 (****)	✓	4	4	**	-	●	○	-	✓	-	-	-	-	-	
ΜΑΛΛΙΝΑ	40 °C	☼ - 40°C	800	✓	2,5	2,5	**	-	●	○	-	✓	-	-	-	-	-	
ΠΛΥΣΗ-ΣΤΕΓΝ. ΣΕ 45'	30°C	30°C	1600	✓	1	1	**	-	●	○	-	✓	-	-	-	-	-	
ΠΛΥΣΗ-ΣΤΕΓΝ. ΣΕ 90'	30°C	30°C	1200	✓	2	2	**	-	●	○	-	✓	-	-	-	-	-	
ECO 40-60 (4) (ΠΛΥΣΙΜΟ&ΣΤΕΓΝΩΜΑ)	40 °C	40°C	1551	✓	7,0	7,0	9:50	-	●	○	✓	✓	0	5,10	75	33		
			1551	✓	3,5	3,5	6:00	-	●	○	✓	✓	0	2,70	53	33		

✓ Επιλέξιμο/Προαιρετικό - Μη επιλέξιμο/Εφαρμόσιμο ● Απαιτούμενη ποσότητα ○ Προαιρετική ποσότητα

6th Sense - η τεχνολογία του αισθητήρα προσαρμόζει το νερό, την ενέργεια και τη διάρκεια του προγράμματος στο φορτίο πλυσίματος.

Για προγράμματα πλύσης με θερμοκρασίες πάνω από 50 °C, συνιστούμε να χρησιμοποιείτε απορρυπαντικό σε σκόνη αντί για υγρό και να ακολουθείτε τις οδηγίες που παρέχονται στη συσκευασία του απορρυπαντικού.

* Επιλέξτε το πρόγραμμα και επιλέξτε την ταχύτητα στυψίματος στο "- -" για άδειασμα μόνο.

** Μπορείτε να ελέγξετε τη διάρκεια των προγραμμάτων πλυσίματος στην οθόνη.

*** Μετά το τέλος του προγράμματος και το στύψιμο στη μέγιστη επιλέξιμη ταχύτητα στυψίματος, στην προεπιλεγμένη ρύθμιση προγράμματος.

**** Η οθόνη θα εμφανίσει την προτεινόμενη ταχύτητα στυψίματος ως προεπιλεγμένη τιμή.

Η διάρκεια του κύκλου που φαίνεται στην οθόνη ή στο εγχειρίδιο αποτελεί μια εκτίμηση υπολογισμένη με βάση τις στάνταρ συνθήκες. Ο πραγματικός χρόνος μπορεί να ποικίλει με βάση πολυάριθμους παράγοντες όπως θερμοκρασία και πίεση του εισερχόμενου νερού, θερμοκρασία περιβάλλοντος, ποσότητα απορρυπαντικού, ποσότητα και τύπος φορτίου, ισοστάθμιση του φορτίου, πρόσθετες επιλογές. Οι τιμές που παρέχονται για όλα τα προγράμματα, εκτός του προγράμματος Eco 40-60, είναι ενδεικτικές.

1) Eco 40-60 (πλύσιμο) - Δοκιμαστικός κύκλος πλυσίματος σύμφωνα με τον κανονισμό της ΕΕ για τον οικολογικό σχεδιασμό 2019/2014. Το πιο αποτελεσματικό πρόγραμμα ως προς την κατανάλωση ενέργειας και νερού για το πλύσιμο κανονικά λερωμένων βαμβακερών ρούχων.

Σημείωση: οι τιμές ταχύτητας στυψίματος που εμφανίζονται στην οθόνη ενδέχεται να διαφέρουν ελαφρώς από τις τιμές που αναφέρονται στον πίνακα.

2) Eco 40-60 (πλύσιμο&στεγνώμα) - Δοκιμαστικός κύκλος στεγνώματος σύμφωνα με τον κανονισμό της ΕΕ για τον οικολογικό σχεδιασμό 2019/2014. Για να αποκτήσετε πρόσβαση στον κύκλο «πλύσιμο και στεγνώμα» επιλέξτε το πρόγραμμα πλυσίματος «Eco 40-60» και ορίστε το επίπεδο της επιλογής «☼» σε «II». Το πιο αποτελεσματικό πρόγραμμα ως προς την κατανάλωση ενέργειας και νερού για το πλύσιμο και το στεγνώμα κανονικά λερωμένων βαμβακερών ρούχων.

Για όλα τα **Ινστιτούτα δοκιμών:**

2) Πρόγραμμα μεγάλης διάρκειας για βαμβακερά: επιλέξτε το πρόγραμμα με θερμοκρασία 40 °C.

3) Πρόγραμμα μεγάλης διάρκειας για συνθετικά: επιλέξτε το πρόγραμμα με θερμοκρασία 40 °C.

ΠΡΟΓΡΑΜΜΑΤΑ

Ακολουθήστε τις οδηγίες πάνω στα σύμβολα πλύσης στα ρούχα.

ΜΙΚΤΑ

Για ελαφρύ πλύσιμο σε κανονικά βρώμικα βαμβακερά ρούχα, λινά, συνθετικά υφάσματα και μεικτά.

ΛΕΥΚΑ

Πλύση για κανονικά λερωμένες έως πολύ λερωμένες πετσέτες, εσώρουχα, τραπεζομάντιλα, κλπ. από ανθεκτικό βαμβάκι και λινό. Μόνο όταν η επιλεγμένη θερμοκρασία είναι 90 °C ο κύκλος πραγματοποιείται με πρόπλυση πριν από τη φάση κύριας πλύσης. Σε αυτήν την περίπτωση συνιστάται να προσθέσετε απορρυπαντικό τόσο κατά την πρόπλυση όσο και κατά την κύρια πλύση.

ΒΑΜΒΑΚΕΡΑ

Κανονικά έως πολύ λερωμένες βαμβακερές και λινές πετσέτες, εσώρουχα, τραπεζομάντιλα και κλινოსκεπάσματα κ.λπ.

ECO 40-60

Για το πλύσιμο κανονικά λερωμένων βαμβακερών υφασμάτων που επισημαίνεται ότι μπορούν να πλένονται στους 40 °C ή στους 60 °C, μαζί στον ίδιο κύκλο. Αυτό είναι το κανονικό πρόγραμμα για βαμβακερά και το πιο αποτελεσματικό ως προς την κατανάλωση νερού και ενέργειας.

ΕΥΑΙΣΘΗΤΑ

για το πλύσιμο ρούχων πολύ ευαίσθητων. Συνιστάται να γυρίζετε από την ανάποδη τα ρούχα πριν το πλύσιμο.

ΣΥΝΘΕΤΙΚΑ

Κανονικά λερωμένα ρούχα από συνθετικά υφάσματα (πολυεστερικά, πολυακρυλικά, βισκόζη, κλπ.) ή βαμβακερά/συνθετικά μεικτά.

ΠΑΠΛΩΜΑΤΑ

σχεδιασμένο για το πλύσιμο μονών και διπλών παπλωμάτων με εσωτερική επένδυση, μαξιλαριών και άνορακ. Συνιστάται να τοποθετείτε αυτά τα ρούχα στον κάδο με τις άκρες διπλωμένες προς τα μέσα και δεν πρέπει να ξεπερνούν τα 3/4 του όγκου του κάδου. Για ιδανικό πλύσιμο, συνιστάται να χρησιμοποιείτε υγρό απορρυπαντικό.

ΦΡΕΣΚΑΡΙΣΜΑ ΑΤΜΟΣ

Για φρεσκάρισμα ρούχων, εξουδετέρωση δυσάρεστων οσμών και χαλάρωση υφασμάτων παρέχοντας ατμό στον κάδο. Τα ρούχα θα υγραθούν στο τέλος του κύκλου.

ΣΤΥΨΙΜΟ + ΑΝΤΛΗΣΗ

στύψιμο του φορτίου και άδειασμα νερού. Για ελαφριά ρούχα.

ΞΕΒΓΑΛΜΑ + ΣΤΥΨΙΜΟ

Ξέβγαλμα και μετά στύψιμο. Για ελαφριά ρούχα

ΓΡΗΓΟΡΟ 30'

για γρήγορο πλύσιμο ελαφρώς λερωμένων ρούχων: αυτός ο κύκλος διαρκεί 30 λεπτά, εξοικονομώντας χρόνο και ενέργεια. Μέγιστο φορτίο 5,5 Kg.

20°C

Για το πλύσιμο ελαφρώς λερωμένων βαμβακερών υφασμάτων, σε θερμοκρασία 20 °C.

ΤΖΗΝ

Αναποδογυρίστε τα ρούχα πριν από το πλύσιμο και χρησιμοποιήστε υγρό απορρυπαντικό.

ΜΑΛΛΙΝΑ

Όλα τα μάλλινα ρούχα μπορούν να πλυθούν με το πρόγραμμα "Μάλλινα" ακόμη και αυτά που στην ετικέτα τους έχουν το σύμβολο για "πλύσιμο μόνο στο χέρι". Για καλύτερα αποτελέσματα, χρησιμοποιήστε ειδικά απορρυπαντικά και μην υπερβαίνετε τα δηλωμένα μέγιστα kg ρούχων.

ΠΛΥΣΗ-ΣΤΕΓΝ. ΣΕ 45'

Για πλύσιμο και ελαφρύ στεγνώμα λερωμένων βαμβακερών και συνθετικών ρούχων γρήγορα. Κύκλος πλύσης και στεγνώματος φορτίου ρούχων έως 1 Kg μόνο σε 45 λεπτά.

ΠΛΥΣΗ-ΣΤΕΓΝ. ΣΕ 90'

Για πλύσιμο και στεγνώμα λερωμένων βαμβακερών και συνθετικών ρούχων γρήγορα. Κύκλος πλύσης και στεγνώματος φορτίου ρούχων έως 2 Kg μόνο σε 90 λεπτά.

ΕΠΙΛΟΓΕΣ ΚΑΙ ΛΕΙΤΟΥΡΓΙΕΣ

ΕΠΙΛΟΓΕΣ που μπορείτε να επιλέξετε πατώντας το αντίστοιχο κουμπί

! Αν η επιλογή δεν είναι συμβατή με το επιλεγμένο πρόγραμμα, εκπέμπεται ένας προειδοποιητικός ήχος σφάλματος και στην οθόνη εμφανίζεται η ένδειξη "Μη Επιλεξιμος". Η επιλογή δεν έχει γίνει.

FRESH CARE+

Αυτή η επιλογή, εάν συνδυαστεί με τους κύκλους πλύσης, αυξάνει την απόδοση, δημιουργώντας ατμό που αναστέλλει τον πολλαπλασιασμό των κύριων πηγών δυσάρεστων οσμών στο εσωτερικό της συσκευής (αποκλειστικά για την πλύση). Μετά από τη φάση του ατμού, το πλυντήριο εκτελεί έναν κύκλο ευαίσθητων, κατά τον οποίο ο κάδος περιστρέφεται αργά. Όταν η επιλογή FRESHCARE+ συνδυάζεται με τους κύκλους στεγνώματος, εμποδίζει το έντονο τσαλάκωμα των ρούχων χάρη στην αργή περιστροφή του κάδου.

Ο κύκλος FRESHCARE+ αρχίζει κατά τη λήξη της πλύσης ή του στεγνώματος και διαρκεί έως και 6 ώρες. Μπορείτε να τον διακόψετε ανά πάσα στιγμή, πατώντας οποιοδήποτε κουμπί στον πίνακα χειριστηρίων ή στρέφοντας τον επιλογέα. Περιμένετε περίπου 5 λεπτά προτού ανοίξετε την πόρτα.

ΕΝΤΑΤΙΚΟ ΞΕΒΓΑΛΜΑ

Η δυνατότητα επιτρέπει την επιλογή του επιθυμητού τύπου ξεβγάλματος για τη μέγιστη φροντίδα των ευαίσθητων επιδερμίδων. Με το πρώτο πάτημα του κουμπιού τίθεται το επίπεδο "Έξτρα +1" που επιτρέπει την επιλογή ενός πρόσθετου ξεβγάλματος με εκείνα τα σάνταρ του κύκλου, για την απομάκρυνση όλων των ιχνών του απορρυπαντικού. Στο δεύτερο πάτημα του κουμπιού τίθεται το επίπεδο "Έξτρα +2" που επιτρέπει την επιλογή δύο πρόσθετων ξεβγαλμάτων με εκείνα τα σάνταρ του κύκλου και συνιστάται για τις πιο ευαίσθητες επιδερμίδες. Στο τρίτο πάτημα του κουμπιού καταχωρείται το επίπεδο "Έξτρα +3" που επιτρέπει την

επιλογή 3 πρόσθετων ξεβγαλμάτων πλέον εκείνων των στάνταρ του κύκλου. Η ενεργοποιημένη δυνατότητα με κύκλους σε θερμοκρασία 40° επιτρέπει την απομάκρυνση των κυριότερων αλλεργιογόνων όπως τρίχες γάτας και γύρη, με κύκλους σε θερμοκρασία μεγαλύτερη των 40° επιτυγχάνεται ένα εξαιρετικό επίπεδο αντιαλλεργικής προστασίας. Πατήστε πάλι το κουμπί για να επιστρέψετε στον τύπο ξεβγάλματος "Κανονικό Ξέβγαλμα". Αν δεν είναι δυνατό να θέσετε ή να τροποποιήσετε την υπάρχουσα ρύθμιση, στην οθόνη θα εμφανιστεί η ένδειξη "ΜΗ ΕΠΙΛΕΞΙΜΟΣ" ή "ΜΗ ΤΡΟΠΟΠΟΙΗΣΙΜΟΣ".

—○ ΑΣΦΑΛΙΣΗ ΚΟΥΜΠΙΩΝ

για το κλείδωμα του πίνακα ελέγχου, πατήστε και κρατήστε πατημένο το κουμπί —○ για περίπου 2 δευτερόλεπτα. Όταν στην οθόνη εμφανίζεται η ένδειξη "ΑΣΦΑΛΙΣΗ ΚΟΥΜΠΙΩΝ ΕΝΕΡΓΟ" σημαίνει ότι ο πίνακας ελέγχου έχει μπλοκάρει (με εξαίρεση το κουμπί ). Αυτό προλαμβάνει την τυχαία αλλαγή προγράμματος, ειδικά όταν κοντά στο πλυντήριο βρίσκονται παιδιά. Για ξεκλείδωμα του πίνακα ελέγχου, πατήστε και κρατήστε πατημένο το κουμπί —○ για περίπου 2 δευτερόλεπτα.



ΓΡΗΓΟΡΟ

Επιλέγοντας τη δυνατότητα αυτή μειώνεται η διάρκεια του προγράμματος μέχρι 50% με βάση τον επιλεγμένο κύκλο, εξασφαλίζοντας ταυτόχρονα μια εξοικονόμηση νερού και ενέργειας. Χρησιμοποιείτε τον κύκλο αυτόν για ρούχα όχι υπερβολικά λερωμένα.



ΕΚΚΙΝ.ΜΕ ΥΣΤΕΡΗΣΗ

Για να επιλέξετε την καθυστέρηση έναρξης ενός προγράμματος, πατήστε το κουμπί και ρυθμίστε τον επιθυμητό χρόνο καθυστέρησης. Για ακύρωση της καθυστέρησης έναρξης, πατήστε ξανά το κουμπί έως ότου εμφανιστεί στην οθόνη η τιμή "-- h".

Μπορείτε να βρείτε πολιτικές, τυπική τεκμηρίωση, παραγγελία ανταλλακτικών και πρόσθετες πληροφορίες προϊόντος:

- Επισκεφθείτε τον ιστότοπο docs.whirlpool.eu και parts-selfservice.whirlpool.com
- Χρησιμοποιώντας τον κωδικό QR
- Εναλλακτικά, **επικοινωνήστε με την Υπηρεσία Τεχνικής Υποστήριξης** (ο τηλεφωνικός αριθμός αναγράφεται στο βιβλιαράκι της εγγύησης). Όταν επικοινωνείτε με την Υπηρεσία Τεχνικής Υποστήριξης, θα πρέπει να αναφέρετε τους κωδικούς που αναγράφονται στην αυτοκόλλητη ετικέτα που βρίσκεται στο εσωτερικό της πόρτας της συσκευής.
- Για Πληροφορίες σχετικά με την επισκευή και συντήρηση, οι χρήστες μπορούν να επισκεφτούν τον ιστότοπο: www.whirlpool.eu

Μπορείτε να βρείτε πληροφορίες για το μοντέλο της συσκευής σας χρησιμοποιώντας τον κωδικό QR που αναγράφεται στην ενεργειακή ετικέτα. Η ετικέτα περιλαμβάνει, επίσης, το αναγνωριστικό του μοντέλου της συσκευής σας, το οποίο μπορείτε να χρησιμοποιήσετε για να συμβουλευτείτε την πύλη καταχώρισης, στην ηλεκτρονική διεύθυνση: <https://eprel.ec.europa.eu>.

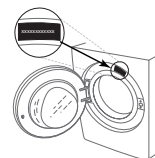

Whirlpool®

400011604753