

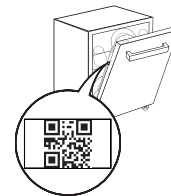

**THANK YOU FOR BUYING A WHIRLPOOL PRODUCT.**  
In order to receive a more complete assistance, please register your appliance on: [www.whirlpool.eu/register](http://www.whirlpool.eu/register)

**PLEASE SCAN THE QR CODE ON YOUR APPLIANCE IN ORDER TO HAVE MORE DETAILED INFORMATION**



**Before using the appliance carefully read Safety and Installation Instructions.**  
After installation, please remember to remove all transport protection parts from the dishwasher.

## CONTROL PANEL

1. **ON-OFF/Reset** button with indicator light
2. **PREVIOUS program** button
3. **NEXT program** button
4. **Power Clean® option** button with indicator light
5. **Salt** reservoir empty indicator light
6. **Rinse Aid** reservoir empty indicator light
7. **DESCALE** indicator light
8. **Closed Water Tap** indicator light
9. **Display**
10. **Program number** and **remaining time** indicator
11. **Keylock** indicator light
12. **Prewash phase** indicator light (lights up when the phase is active)

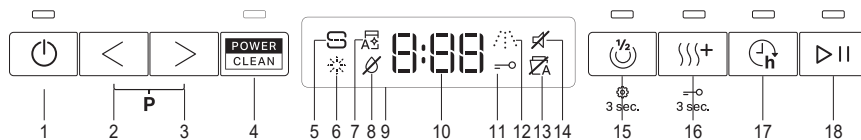

13. **Natural Dry** indicator light (lights up when not active or not available in the program)
14. **Sound** indicator light
15. **Half Load option** button with indicator light / **Settings** - 3 sec. press
16. **Extra Dry option** button with indicator light / **Keylock** - 3 sec. press
17. **Delay option** button with indicator light
18. **START/Pause** button with indicator light

## FIRST TIME USE

More information in the **Daily Reference Guide** on website.

### SETTING MENU

1. Switch on the appliance by pressing the **ON-OFF** button.
2. Hold the **Settings** (Half Load) button for 3 seconds, until you hear a beep and the display shows „Set“.
3. After one second the first available setting (letter, „r“) will be displayed.
4. Press **PREVIOUS</NEXT>** to scroll through the list of available settings (see table below), then press **START/Pause** to view and change the value of the currently selected setting.
5. Press **PREVIOUS</NEXT>** to change the value, then press **START/Pause** to save the new value and return to the main menu.
6. To change another setting, repeat points 4 and 5.
7. Press **ON-OFF** or wait 30 seconds to exit the menu.

LETTER	SETTING	VALUES (Default - in bold)*
□	<b>Cycle Counter</b> - number of washing cycles carried out by the dishwasher.	Eg. 25 cycles: 25; Eg. 13.947 cycles: 13_947 (scrolling for 3 times)
	<b>Water Hardness Level</b> (see "SETTING THE WATER HARDNESS" and "WATER HARDNESS TABLE")	1   2   <b>3</b>   4   5
	<b>Rinse Aid Level</b> (see "ADJUSTING THE DOSAGE OF RINSE AID")	0   1   2   3   4   <b>5</b>
□	<b>NaturalDry</b> (see "OPTIONS AND FUNCTIONS") "1" = On <input checked="" type="checkbox"/> , "0" = Off <input checked="" type="checkbox"/>	1   0
	<b>Sound</b> "1" = On <input checked="" type="checkbox"/> , "0" = Off <input checked="" type="checkbox"/>	1   0
-	<b>Factory Settings</b> - press <b>START/Pause</b> to restore to the factory default all the values of the settings included in the settings menu.	-

\* The default value does not apply to the Cycle Counter.

### FILLING THE SALT RESERVOIR

The use of salt prevents the formation of LIMESCALE on the dishes and on the machine's functional components.

The salt reservoir is located in the lower part of the dishwasher (under the lower rack on the left side).

- It is mandatory that the **salt reservoir never be empty**.
- It is important to set the water hardness.
- Salt must be filled when the SALT REFILL indicator light on the control panel is lit.

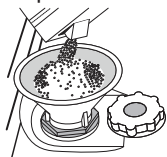

1. Remove the lower rack and unscrew the reservoir cap (anticlockwise).
2. Position the funnel (see figure) and fill the salt reservoir right up to its edge (approximately 0,5 kg); it is not unusual for a little water to leak out.
3. **Only the first time you do this: fill the salt reservoir with water.**

4. Remove the funnel and wipe any salt residue away from the opening. Make sure the cap is screwed on tightly so that no detergent can get into the container during the wash program (this could damage the water softener beyond repair).

**Run a program every time as soon as you completed refilling the salt reservoir to avoid corrosion.**

### WATER SOFTENING SYSTEM

Water softener automatically reduces water hardness, consequently preventing scale buildup on the heater, contributing also to better cleaning efficiency. **This system regenerates itself with salt, therefore it is required to refill the salt container when empty.**

The frequency of regeneration depends on the water hardness level setting - regeneration takes place once per 4-6 Eco cycles with the water hardness level set to 3. The regeneration process occurs at the beginning of the cycle with additional fresh water.

- Single regeneration consumes ~3 L of water;
- Takes up to 5 additional minutes for the cycle;
- Consumes below 0.005kWh of energy.

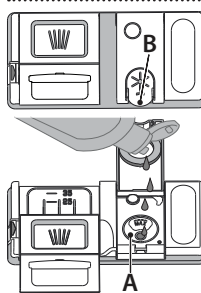

### FILLING THE RINSE AID DISPENSER

Rinse aid makes dish DRYING easier. The rinse aid dispenser **A** should be filled when the RINSE AID REFILL indicator light in the control panel is lit.

1. Open the dispenser **B** by pressing and pulling up the tab on the lid.
2. Pour in the rinse aid (max. 110 ml), making sure it does not overflow from the dispenser. If this happens, clean the spill immediately with a dry cloth.
3. Press the lid down until you hear a click to close it. **NEVER pour the rinse aid directly into the appliance tub.**

### FILLING THE DETERGENT DISPENSER

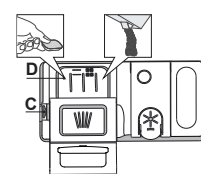

To open the detergent dispenser use the opening device **C**. Introduce the detergent into the dry dispenser **D** only. Place the amount of detergent for pre-washing directly inside the tub.

1. When measuring out the detergent refer to the mentioned earlier information to add the proper quantity. Inside the dispenser **D**, there are indications to help the detergent dosing.
  2. Remove detergent residues from the edges of the dispenser and close the cover until it clicks.
  3. Close the lid of the detergent dispenser by pulling it up until the closing device is secured in place.
- The detergent dispenser automatically opens up at the right time according to the program.
- Usage of detergent not designed for dishwashers may cause malfunction or damage to the appliance.**

## PROGRAMS TABLE

Program	Programs description	Drying phase	NaturalDry	Available options *)	Duration of wash program (h:min)**)	Water consumption (litres/cycle)	Energy consumption (kWh/cycle)
P1 Eco	Eco 50° - Program is suitable to clean normally soiled tableware, that for this use, it is the most efficient program in terms of its combined energy and water consumption, and that it is used to assess compliance with the EU Ecodesign legislation.	✓	✓	POWER CLEAN	4:30	9.9	0.55
P2	<b>Auto Intensive</b> 65° - Automatic program for heavily soiled dishes and pans.	✓	✓	POWER CLEAN	2:25-3:10	15.5-24.5	1.30-1.70
P3	<b>Auto Mixed</b> 55° - Automatic program for normally soiled dishes with dried food residues.	✓	✓	POWER CLEAN	1:20-3:00	7.5-19.5	0.75-1.20
P4	<b>Auto Fast</b> 50° - Automatic program for normally and lightly soiled dishes. The everyday cycle that ensures optimal cleaning and drying performance in a shorter time.	✓	✓	POWER CLEAN	1:00-1:50	7.5-15.5	0.70-1.10
P5	<b>Rapid</b> 45° - Program is recommended for limited amount of lightly-soiled dishes with no dried food residues. Does not include the drying phase.	-	✓		0:30-0:40	10.0-12.0	0.55-0.65
P6	<b>Crystals</b> 45° - Program for delicate items, which are more sensitive to high temperatures, for example, glasses and cups.	✓	✓		1:40-1:50	12.5-16.5	0.95-1.20
P7	<b>Silent</b> 55° - Suitable for night-time operation of the appliance. Ensures optimal cleaning and drying performance with the lowest noise emission.	✓	✓		3:50-4:10	10.5-14.5	0.80-1.15
P8	<b>Sanitizing</b> 65° - Normally or heavily soiled crockery, with additional antibacterial wash. Can be used to perform maintenance of the dishwasher.	✓	-	POWER CLEAN	1:55-2:10	12.0-19.0	1.40-1.80
P9	<b>Prewash</b> - Used to refresh crockery planned to be washed later. No detergent is to be used with this program.	-	✓		0:12	4.5	0.10
P10	<b>Self Clean</b> 65° - Program to be used to perform maintenance of the dishwasher, to be carried out only when the dishwasher is EMPTY using specific detergents designed for dishwasher maintenance.	-	-		1:15	11.0	1.10

ECO program data is measured under laboratory conditions according to European Standard EN 60436:2020.

Note for Test Laboratories:

For information on comparative EN testing conditions, please send an email to the following address: [dw\\_test\\_support@europeanappliances.com](mailto:dw_test_support@europeanappliances.com)

Pre-treatment of the dishes is not needed before any of the programs.

\*) Not all options can be used simultaneously.

\*\*) Values given for programs other than the program Eco are indicative only. The actual time may vary depending on many factors such as temperature and pressure of the incoming water, room temperature, amount of detergent, quantity and type of load, load balancing, additional selected options and sensor calibration. The sensor calibration can increase program duration by up to 20 min.

## OPTIONS AND FUNCTIONS

Please scan the QR code on your product in order to have more detailed information.

**OPTIONS can be selected/ deselected, after choosing the program, directly by pressing the corresponding button (if available - the indicator lights up) (see CONTROL PANEL). If an option is not compatible with the selected program (see PROGRAMS TABLE), the corresponding LED flashes rapidly 3 times and beeps will sound. The option will not be enabled. An option can change time or water or energy consumption for the program.**

**POWER CLEAN®** - Thanks to the additional power jets this option provides a more intensive and powerful wash in the lower rack, in the specific area. This option is recommended for washing pots and casseroles (Please refer to the Power Clean® loading section).

**HALF LOAD** - If there are not many dishes to be washed, HALF LOAD is used to save water, electricity or time, depending on the selected program. **Remember to halve the amount of detergent.**

**EXTRA DRY** - The higher temperature during the final rinse and the extended drying phase allow improved drying. The EXTRA DRY option results in the lengthening of the wash cycle.

**DELAY** - The start of the program may be delayed for a period of time between **0:30** and **24** hours.

**The DELAY function cannot be set once a program has been started.**

**WATER TAP CLOSED - Alarm** - Flashes when there is no inlet water or water tap is closed.

**KEYLOCK** - A long press (for 3 seconds) of EXTRA DRY button, will activate the KEYLOCK function. The KEYLOCK function will block the control panel except for the ON/OFF button. To deactivate the KEYLOCK, long press again.

**NaturalDry** - It is a convection drying system which automatically opens the door during/after drying phase to ensure exceptional drying performance every day. Door opens at the temperature that is safe to your kitchen furniture. As additional steam protection, special designed protection foil is added together with the dishwasher.

**SENSING** - When the sensor is detecting the soil level an animation appears in the display (around 20 min.) and the cycle duration is updated. SENSING is for the level of soiling on the dishes and is present for all cycles (excepting Eco) adjusting the program accordingly.

**DESCALE - Alarm** - Limescale accumulation was detected on the internal components of the appliance. Check if the **Water Hardness Setting** is at the correct value and **salt** is present in the salt container (see **FIRST TIME USE**), then **use a descaling product** (WPro brand is recommended) with **Self-Clean program**. After a successful descaling, the icon will stop being displayed.

If the actions above are not performed, product performance will deteriorate. DESCALING warning will start blinking and «**DES**» alarm will appear on the display. If still no action is taken, the appliance will only allow a certain number of cycles to be started (indicated during «**DES**» alarm display) and then will be **BLOCKED** to prevent component damage, **with only the Self-Clean program available**. Performing a full descaling will unblock the product. In the case of extremely high amounts of limescale, descaling may have to be performed twice to be efficient.

**CYCLE COUNTER** - This feature shows the number of cycles the dishwasher has performed.

For the number of cycles from 0-999, a fixed number will be displayed.

Example for 25 cycles.

When the cycle number is higher than 1000, the number will scroll in the display. The “\_” represents the “.”, as for instance: 1.000 = 1\_000, 13.947 = 13\_947 (the number will scroll for 3 times).

Example for 13.947 cycles:

After the cycle visualization, the display will return to visualize “\_”<sup>□</sup>.  
**NOTE: The dishwasher may have already performed about 30 cycles. This is due to the extended quality process carried out during production. It guarantees higher product quality.**

## LOADING THE RACKS

CAPACITY: 15 standard place-settings

### CUTLERY RACK

The third rack was designed to house the cutlery. Arrange the cutlery as shown in the figure.

A separate arrangement of the cutlery makes collection easier after washing and improves washing and drying performance.

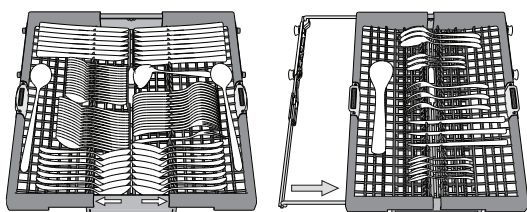

**Knives and other utensils with sharp edges must be positioned with the blades facing downwards.**

The cutlery rack is equipped with two sliding side trays to make the most of the height of the space below and enable the loading of high items into the upper rack.

### UPPER RACK

Load delicate and light dishes: glasses, cups, saucers, low salad bowls.

The upper rack has tip-up supports which can be used in a vertical position when arranging tea/ dessert saucers or in a lower position to load bowls and food containers.

*(loading example for the upper rack)*

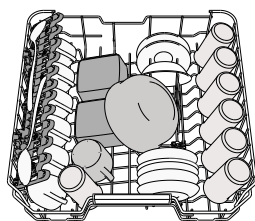

### ADJUSTING THE HEIGHT OF THE UPPER RACK

The height of the upper rack can be adjusted: a high position to place bulky crockery in the lower basket and a low position to make the most of the tip-up supports by creating more space upwards and avoiding collision with the items loaded into the lower rack.

**We strongly recommend that you do not adjust the height of the rack when it is loaded. NEVER raise or lower the basket on one side only.**

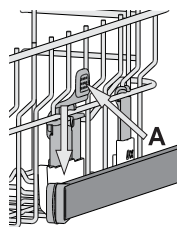

### FOLDABLE FLAPS WITH ADJUSTABLE POSITION

The side foldable flaps can be folded or unfolded to optimize the arrangement of crockery inside the rack. Wine glasses can be placed safely in the foldable flaps by inserting the stem of each glass into the corresponding slots.

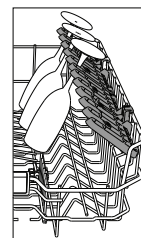

### LOWER RACK

For pots, lids, plates, salad bowls, cutlery etc. Large plates and lids should ideally be placed at the sides to avoid interferences with the spray arm. The lower rack has tip-up supports which can be used in a vertical position when arranging plates or in a horizontal position (lower) to load pans and salad bowls easily.

*(loading example for the lower rack)*

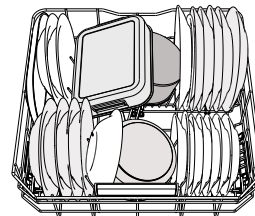

### POWER CLEAN®

Power Clean® uses the special water jets in the rear of cavity to wash more intensively the high dirty items. The lower rack has a Space Zone, a special pull-out support in the rear of the rack that can be used to support frying pans or baking pans in upright position, thus taking up less space. Placing the pots/casseroles faced to the Power Clean® component please activate the **POWER CLEAN** on the panel.

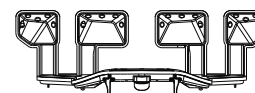

## CARE AND MAINTENANCE

More information in the **Daily Reference Guide** on website.

### CLEANING THE FILTER ASSEMBLY

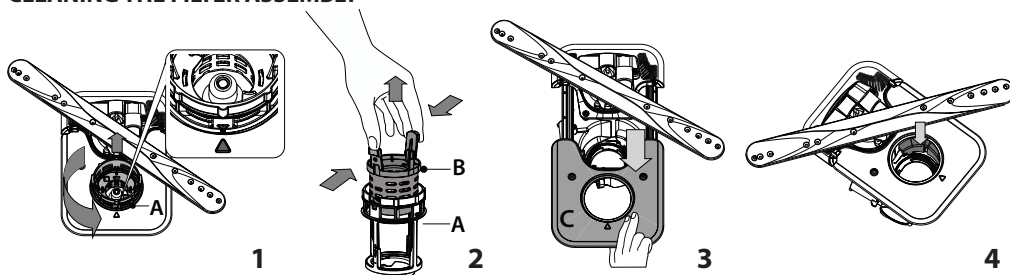

**The dishwasher must not be used without filters or if the filter is loose.**

**It is important when reinstalling the filter that the two triangles shown on the zoom meet (Fig 1).** In case you find foreign objects (such as broken glass, porcelain, bones, fruit seeds etc.) **please remove them carefully.**

Inspect the trap and remove any food residues. **NEVER REMOVE** the wash-cycle pump protection (shown by an arrow) (Fig 4).

### CLEANING THE SPRAY ARMS

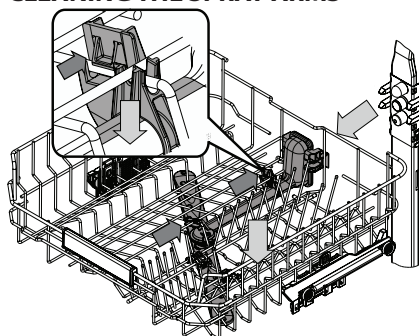

On occasions, food residue may become encrusted onto the spray arms and block the holes used to spray the water. It is therefore recommended that you check the arms from time to time and clean them with a small non-metallic brush.

To remove the upper spray you must remove it together with the manifold.

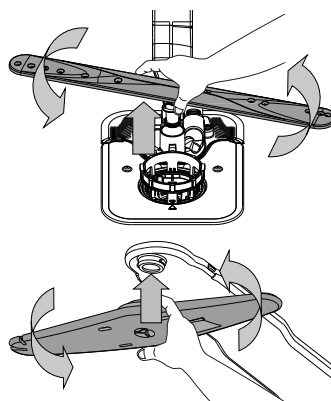

The lower spray arm may be removed by pulling it upwards and rotating it anti-clockwise. Mounting back the spray arm is by pulling it down and rotating it clockwise.

The top spray arm may be removed by pressing it up and then rotating it anti-clockwise. Mounting back the spray arm is by pulling it upwards and rotating it clockwise.

## TROUBLESHOOTING

Please scan the **QR code** on your product in order to have more detailed information.

**In case your dishwasher doesn't work properly, check if the problem can be solved by going through the following list. For other errors or issues please contact authorized After-sales Service whose contact details can be found in the warranty booklet. Spare parts will be available for a period of either up to 7 or up to 10 years, according to the specific Regulation requirements.**

PROBLEMS	POSSIBLE CAUSES	SOLUTIONS
Descalce indicator is lit or blinking; "dES" alarm is displayed.	Limescale is accumulating on internal components of the appliance.	Descalce the appliance immediately using the Self Clean program and a commercially available descaling product (see <i>OPTIONS AND FUNCTIONS</i> ). Refill the reservoir with salt. Check the water hardness setting. If the appliance is not descaled, it will stop functioning.
The dishwasher won't drain. Display shows: <b>F7 E3</b> or <b>F9 E1</b>	The filter is clogged with food residues or limescale	Clean the filter and descale the appliance (see <i>CLEANING THE FILTER ASSEMBLY and DESCALE INSTRUCTION</i> ).
	The drain hose is kinked.	Check the drain hose (see <i>INSTALLATION INSTRUCTION</i> ).
	The sink drain pipe is blocked.	Clean the sink drain pipe.
The dishwasher does not fill the water. The display shows: <b>H2O</b> and <b>Ø</b> is lit; acoustic alarm sounds.	No water in the water supply or the tap is closed.	Make sure there is water in the water supply and the water tap is open.
	The water inlet hose is kinked.	Check the inlet hose (see <i>INSTALLATION</i> ). Close the door and press START/Pause button.
	The screen in the water inlet hose is clogged; it is necessary to clean it.	Check and clean the screen in the water inlet hose. Close the door and press START/Pause button.
The dishwasher finishes the cycle prematurely. The display shows: <b>F8 E3</b>	The filter is clogged with food residues or limescale.	Clean the filter and descale the appliance (see <i>CLEANING THE FILTER ASSEMBLY and DESCALE INSTRUCTION</i> ).
	Drain hose positioned too low or siphoning into the home sewage system.	Check if the end of the drain hose is placed at the correct height (see <i>INSTALLATION</i> ). Check for siphoning into the home sewage system, and install a siphon breaker/air admittance valve if necessary.
	An excessive amount of foam is present.	The detergent has not been measured out correctly or it is not suitable for use in dishwashers (see <i>FILLING THE DETERGENT DISPENSER</i> ).
	Air in the water supply.	Check water supply for leaks or other issues letting air inside.
The dishes are not dried well.	Rinse aid is not present or the dosage is too low.	Make sure the rinse aid dispenser is filled (see <i>FILLING THE RINSE AID DISPENSER</i> ). Multifunctional tablets only will not provide as good drying effects as the actual use of liquid rinse aid.
	The dishes have been unloaded after the door was opened automatically but before the actual cycle end.	Make sure the cycle has ended before starting to unload the dishes (see <i>DAILY USE</i> ). For even better drying results, it is recommended to let the dishes sit inside the dishwasher with the door open for additional 15 minutes after the cycle ends.
	The dishes are sitting too flat.	If you notice puddles of water inside cavities of cups, mugs or bowls, try loading the dishes (especially in the upper rack) providing more inclination to let larger amounts of water drip down before drying starts.
	The selected cycle does not have the drying phase.	Please check in the <i>PROGRAMS TABLE</i> if the selected program is equipped in the drying phase. A cycle without the drying phase may not deliver desired drying efficiency, so it is recommended to change cycle selection for the one that has the drying phase.
	The dishes are made of non-stick or plastic.	Some water drops remaining on this type of material are normal.
Dishes and glasses are covered with limescale or a whitish film.	The salt reservoir is empty.	Refill the reservoir with salt as soon as possible. Using the appliance without salt may cause damage to its internal components.
	The water hardness setting is too low.	Increase the setting (see <i>WATER HARDNESS TABLE</i> ).
	The cap of the salt reservoir is not properly closed.	Check and close the salt reservoir cap.
	The rinse aid reservoir is empty or the rinse aid dosage is insufficient.	Refill the dispenser with rinse aid and check the dosage setting (for more information - see <i>FILLING THE RINSE AID DISPENSER</i> ).
The dishwasher shows <b>F8 E5</b>	Valve is blocked or faulty.	Close the water tap, if possible. Do not switch off the power supply. Call the service.
Detergent leaks.	Depends on the liquid detergent used and can be emphasized in case of delay option is activated.	Small leaks will not cause machine malfunction and can be avoided by changing liquid detergent type or using tablets.

**Policies, standard documentation, ordering of spare parts and additional product information can be found by:**

- Using QR code on your product.
- Visiting our website [docs.whirlpool.eu/docs](https://docs.whirlpool.eu/docs) and [parts-selfservice.europeanappliances.com](https://parts-selfservice.europeanappliances.com)
- Alternatively, **contact our After-sales Service** (See phone number in the warranty booklet). When contacting our After-sales Service, please state the codes provided on your product's identification plate.

The model information can be retrieved using the QR-Code reported in the energy label.

The label also includes the model identifier that can be used to consult the portal of the registry at <https://eprel.ec.europa.eu>.

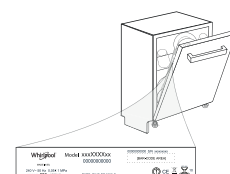



**DĚKUJEME VÁM, ŽE JSTE SI ZAKOUPILI VÝROBEK ZNAČKY WHIRLPOOL**  
Pro získání komplexnější asistence zaregistrujte prosím svůj spotřebič na:  
[www.whirlpool.eu/register](http://www.whirlpool.eu/register)



**Před použitím spotřebiče si pečlivě přečtěte tento návod k použití a instalaci.**  
Po instalaci nezapomeňte z myčky odstranit všechny přepravní ochranné díly.

**PRO ZÍSKÁNÍ  
PODROBNĚJŠÍCH  
INFORMACÍ  
NASKENUJTE  
PROSÍM QR KÓD NA  
VAŠEM SPOTŘEBIČI.**

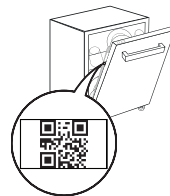

**OVLÁDACÍ PANEL**

1. Tlačítko **ZAPNOUT/VYPNOUT/Resetování** s kontrolkou
2. Tlačítko **PŘEDCHOZÍ program**
3. Tlačítko **DALŠÍ program**
4. Tlačítko **volby funkce Power Clean®** s kontrolkou
5. Kontrolka prázdného zásobníku **Soli**
6. Kontrolka prázdného zásobníku **Leštidla**
7. Kontrolka **ODVÁPŇENÍ**
8. Kontrolka **Uzavřený Přívod Vody**
9. **Displej**
10. Ukazatel **čísla programu a zbývajících času**
11. Kontrolka **Zámek Tlačítek**
12. Kontrolka **fáze Předpírky** (svítí, když je fáze aktivní)
13. Kontrolka **NaturalDry** (svítí, když není aktivní nebo není k dispozici v programu)

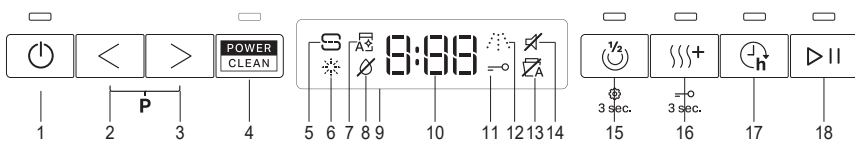

14. Kontrolka **Zvukový**
15. Tlačítko **volby Poloviční Náplň** s kontrolkou / **Nastavení** – stisknout 3 sekundy
16. Tlačítko **volby Sušení Extra** s kontrolkou / **Zámek Tlačítek** – stisknout 3 sekundy
17. Tlačítko **volby Odložený Start** s kontrolkou
18. Tlačítko **SPUSTIT/Pozastavit** s kontrolkou

**PRVNÍ POUŽITÍ**

Více informací naleznete v **Příručce Pro Každodenní Použití** na našem webu.

**NABÍDKA NASTAVENÍ**

1. Zapněte spotřebič stiskem tlačítka **ZAPNOUT/VYPNOUT** ⏻.
2. Podržte tlačítko **Nastavení** ⚙️ (Poloviční Náplň) po dobu 3 sekund, dokud neuslyšíte pípnutí a na displeji se zobrazí „Set“.
3. Po jedné sekundě se zobrazí první dostupné nastavení (písmeno „r“).
4. Stisknutím **PŘEDCHOZÍ** </DALŠÍ> procházejte seznam dostupných nastavení (viz tabulku níže), poté stiskněte **SPUSTIT/Pozastavit** ▶️ pro zobrazení a změnu hodnoty aktuálně zvoleného nastavení.
5. Stiskněte **PŘEDCHOZÍ** </DALŠÍ> pro změnu hodnoty, poté stiskněte **SPUSTIT/Pozastavit** ▶️ pro uložení nové hodnoty nebo návrat do hlavní nabídky.
6. Chcete-li změnit další nastavení, opakujte body 4 a 5.
7. Stiskněte **ZAPNOUT/VYPNOUT** ⏻ nebo počkejte 30 sekund pro opuštění nabídky.

PÍSMENO	NASTAVENÍ	HODNOTY (Výchozí – tučně) *
r	<b>Počítadlo cyklů</b> - Počet mycích cyklů provedených myčkou nádobi.	např. 25 cyklů: 25; např. 13.947 cyklů: 13_947 (posun na třikrát)
H	<b>Úroveň tvrdosti vody</b> (viz „NASTAVENÍ TVRDOSTI VODY“ a „TABULKA TVRDOSTI VODY“)	1   2   3   4   5
A	<b>Množství leštidla</b> (viz „NASTAVENÍ DÁVKOVÁNÍ LEŠTIDLA“)	0   1   2   3   4   5
D	<b>NaturalDry</b> (viz „MOŽNOSTI A FUNKCE“) „1“ = zapnuto ☑️ „0“ = vypnuto ☒	1   0
S	<b>Zvuk</b> „1“ = zapnuto ☑️ „0“ = vypnuto ☒	1   0
r	<b>Tovární nastavení</b> - Stisknutím SPUSTIT/Pozastavit obnovíte výchozí tovární nastavení všech hodnot nastavení obsažených v nabídce nastavení.	-

\*) Výchozí hodnota se nevztahuje na počítadlo cyklů.

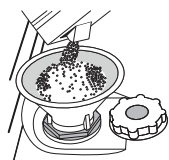

**NAPLNĚNÍ ZÁSOBNÍKU SOLI**

Použití soli vede k předcházení usazování VODNÍHO KAMENE na nádobí a funkčních součástech myčky. Zásobník soli se nachází ve spodní části myčky (pod spodním košem na levé straně).

- **ZÁSOBNÍK NA SŮL nesmí NIKDY ZŮSTAT PRÁZDNÝ.**
- Nastavení tvrdosti vody je důležité.

- Pokud se rozsvítí **kontrolka DOPLNĚNÍ SOLI** S na ovládacím panelu, je nutné doplnit sůl.
1. Vytáhněte spodní koš a odšroubujte víčko zásobníku (proti směru hodinových ručiček).
  2. Umístěte trychtýř (viz obrázek) a naplňte zásobník solí až po okraj (přibližně 0,5 kg); odtékání určitého množství vody je přitom normální.
  3. **Následující kroky provádějte pouze při prvním použití: Naplňte zásobník soli vodou.**
  4. Vyjměte trychtýř a otřete z otvoru přebytečnou sůl. Ujistěte se, že je víčko pevně dotaženo, aby se do zásobníku nedostal při mytí žádný mycí prostředek (to by mohlo vést k neopravitelnému poškození změkčovače vody). **Pokaždé, jakmile dokončíte doplňování zásobníku soli, spusťte program, abyste zabránili korozi.**

**SYSTEM PRO ZMĚKČOVÁNÍ VODY**

Změkčovač vody automaticky snižuje tvrdost vody, a zabraňuje tak nahromadění vodního kamene na ohříváči a přispívá k vyšší účinnosti mytí.

**Tento systém k regeneraci využívá sůl, proto je nutné doplňovat zásobník na sůl, když se vyprázdní.**

Četnost regenerace záleží na nastavení úrovně tvrdosti vody – s úrovní tvrdosti nastavené na **3** probíhá regenerace jednou za **4-6** Eco cyklů. Proces regenerace probíhá na začátku cyklu pomocí většího množství čisté vody.

- Spotřeba během jedné regenerace: ~ 3 l vody;
- Prodloužení cyklu až o 5 minut;
- Spotřeba méně než 0,005 kWh energie.

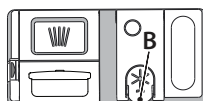

**DOPLNĚNÍ DÁVKOVAČE LEŠTIDLA**

Díky leštidlu nádobí lépe schne. Zásobník leštidla **A** by měl být doplněn pokaždé, když se na ovládacím panelu rozsvítí **kontrolka NEDOSTATEK LEŠTIDLA** ✨.

1. Stlačením a zatažením páčky na víku zásobník **B** otevřete.
2. Opatrně nalijte leštidlo až po maximální hodnotu (110ml) vyznačenou rýskou v hrdle zásobníku – zabraňte jeho přelítí. Pokud dojde k rozlítí, setřete tekutinu okamžitě suchým hadrem.
3. Stiskněte víčko, dokud se s cvaknutím nezavře.

**NIKDY nelijte leštidlo přímo do myčky.**

**DOPLNĚNÍ DÁVKOVAČE MYČÍHO PROSTŘEDKU**

**K otevření zásobníku mycího prostředku použijte otevírací prvek C. Dávkujte mycí prostředek výhradně do suchého zásobníku D. Prostředek pro předmytí dávkujte přímo do prostoru myčky.**

1. Při dávkování mycího prostředku se řiďte předchozími pokyny, abyste odměřili správné množství. Uvnitř zásobníku **D** se nacházejí značky, které pomohou při dávkování mycího prostředku.
  2. Odstraňte zbytky mycího prostředku z okraje zásobníku a pak jej zavřete tak, aby bylo slyšet cvaknutí.
  3. Tahem zavřete víčko zásobníku mycího prostředku, dokud zavírací prvek nezapadne na své místo. Zásobník se automaticky otevře v pravou chvíli v závislosti na použitém programu.
- Použití čisticího prostředku, který není určený pro myčky nádobí, může způsobit nesprávný chod nebo poškození spotřebiče.**

## TABULKA PROGRAMŮ

Program	Popis programů	Fáze sušení	NaturalDry	Dostupné funkce *)	Délka mycího programu (h:min)**)	Spotřeba vody (litry/cykly)	Spotřeba energie (kWh/cykly)
P1 Eco	<b>Úsporný program 50°</b> - je vhodný k mytí běžně zašpiněného nádobí, který je pro tento účel nejvýhodnějším programem s ohledem na spotřebu energie a vody a který se využívá k vyhodnocení shody spotřebiče s předpisy Ecodesign EU.	✓	✓	POWER CLEAN 1/2      + J h	4:30	9,9	0,55
P2	<b>Auto Intenzivní 65°</b> - Automatický program pro silně zašpiněné nádobí.	✓	✓	POWER CLEAN 1/2      + J h	2:25-3:10	15,5-24,5	1,30-1,70
P3	<b>Automatický Smíšený 55°</b> - Automatický program pro běžně zašpiněné nádobí se zaslými zbytky jídel.	✓	✓	POWER CLEAN 1/2      + J h	1:20-3:00	7,5-19,5	0,75-1,20
P4	<b>Automatický Rychlý 50°</b> - Automatický program pro běžně a lehce zašpiněné nádobí. Běžný každodenní program zajišťující optimální účinnost mytí a sušení za kratší dobu.	✓	✓	POWER CLEAN 1/2      + J h	1:00-1:50	7,5-15,5	0,70-1,10
P5	<b>Rychlý 45°</b> - program doporučujeme používat na menší množství lehce zašpiněného nádobí bez zaslých zbytků jídel. Nezahrnuje fázi sušení.	-	✓	1/2      + J h	0:30-0:40	10,0-12,0	0,55-0,65
P6	<b>Křišťál 45°</b> - Program pro choulostivé nádobí, které je citlivější na vysoké teploty, jako jsou například sklenice a hrnky.	✓	✓	1/2      + J h	1:40-1:50	12,5-16,5	0,95-1,20
P7	<b>Tichý 55°</b> - Ideální pro noční provoz spotřebiče. Zajišťuje optimální účinnost mytí a sušení při minimální hladině hluku.	✓	✓	+ J h	3:50-4:10	10,5-14,5	0,80-1,15
P8	<b>Dezinfekce 65°</b> - Program s doplňkovým antibakteriálním účinkem je určen pro běžně až silně zašpiněné nádobí. Lze použít za účelem údržby myčky.	✓	-	POWER CLEAN 1/2      + J h	1:55-2:10	12,0-19,0	1,40-1,80
P9	<b>Předmytí</b> - Používejte pro opláchnutí nádobí, které plánujete myt později. V tomto programu se nepoužívá žádný mycí prostředek.	-	✓	1/2 J h	0:12	4,5	0,10
P10	<b>Autočištění 65°</b> - Program slouží k údržbě myčky nádobí. Spouštějte pouze v případě, že je myčka PRAZDNÁ a s použitím speciálního čistícího prostředku určeného k údržbě myčky.	-	-	J h	1:15	11,0	1,10

Údaje pro „ÚSPORNÝ PROGRAM“ jsou měřeny v laboratorních podmínkách podle pokynů evropské normy EN 60436:2020.

Poznámka pro zkušební laboratoře: Pro informace o zkušebních podmínkách srovnávací zkoušky EN napište na adresu: dw\_test\_support@europeanappliances.com

Žádný z programů nevyžaduje jakékoli předchozí ošetření nádobí.

\*) Ne všechny možnosti lze používat zároveň.

\*\*) Hodnoty uvedené pro ostatní programy kromě „ÚSPORNÝ PROGRAM“ jsou pouze přibližné. Skutečná doba se může lišit v závislosti na mnoha vlivech, jako je např. teplota, tlak vstupní vody, teplota okolí, množství mycího prostředku, množství a typ nádobí, vyvážení nádobí, zvolené doplňkové možnosti a kalibrace snímačů. Kalibrace snímačů může program prodloužit až o 20min.

## MOŽNOSTI A FUNKCE

Pro získání podrobnějších informací naskenujte prosím QR kód na vašem spotřebiči.

**MOŽNOSTI lze vybírat / a volby rušit po zvolení programu, a to přímým stiskem odpovídajícího tlačítka (je-li možnost dostupná, rozsvítí se indikace) (viz OVLÁDACÍ PANEL). Není-li možnost kompatibilní se zvoleným programem (viz TABULKA PROGRAMŮ), příslušná kontrolka třikrát rychle zabliká a ozve se zvukové znamení. Možnost nebude zvolena. Použití volby může u daného programu vyvolat změnu doby jeho trvání nebo spotřeby vody či energie.**

**POWER CLEAN** - Díky přídavným vodním tryskám umožňuje tato funkce intenzivnější a účinnější mytí nádobí ve vymezené části spodního koše. Tato funkce se doporučuje pro mytí rendlíků a hrnců (více informací naleznete v části týkající se plnění Power Clean®).

**1/2 POLOVIČNÍ NÁPLŇ** - Pokud je k mytí pouze malé množství nádobí, lze využít funkci POLOVIČNÍ NÁPLŇ šetřící elektrickou energii, vodu nebo čas, v závislosti na zvoleném programu. Nezapomeňte snížit množství mycího prostředku.

**|||||+ SUŠENÍ EXTRA** - Zvýšená teplota v závěrečné fázi oplachování a prodloužení fáze sušení vedou k zlepšení sušení. Volba možnosti „SUŠENÍ EXTRA“ má za následek prodloužení mycího cyklu.

**J h ODLOŽENÝ START** - Spuštění programu lze odložit o dobu mezi 30 min až 24 hodinami.

**Po spuštění programu již funkci ODLOŽENÝ START zvolit nelze.**

**UZAVŘENÝ VODOVODNÍ KOHOUTEK - výstražná signalizace** - Kontrolka bliká v případě, že je uzavřen přívod vody nebo voda nepřítéká.

**—○ ZÁMEK TLAČÍTEK** - Dlouhým stiskem (3 sekundy) SUŠENÍ EXTRA aktivujete funkci ZÁMEK TLAČÍTEK. ZÁMEK TLAČÍTEKzablokuje tlačítka ovládacího panelu s výjimkou tlačítka ZAPNOUT/VYPNOUT. ZÁMEK KLÁVES deaktivujete opětovným dlouhým stisknutím tlačítka.

**NaturalDry** - Konvenční způsob sušení, kdy se automaticky otevřívají dvířka během sušení / po ukončení fáze sušení, aby každý den byla zajištěna mimořádná účinnost sušení. Dvířka se otevřou při teplotě, která je bezpečná pro váš kuchyňský nábytek. Jako doplňkovou ochranu proti horké páře dodáváme k myčce speciálně navrženou ochrannou fólii.

**SNÍMÁNÍ** - Ve chvíli, kdy senzor snímá úroveň zašpinění, na displeji se zobrazí odpovídající symbol (přibližně 20 min) a aktualizuje se délka cyklu. Účelem snímání je zjistit míru zašpinění nádobí. Funkce je součástí všech cyklů (kromě Úsporný program) a odpovídajícím způsobem upravuje parametry programu.

**ODVÁPNĚNÍ - Alarm** - Na vnitřních součástech spotřebiče bylo zjištěno nahromadění vodního kamene. Zkontrolujte, zda je **Nastavení tvrdosti vody** na správné hodnotě a zda je v zásobníku soli přítomna **sůl** (další podrobnosti viz PRVNÍ POUŽITÍ), poté **použijte odvápnovací prostředek** (doporučuje se značka WPro) s **programem Autočištění**. Po úspěšném odvápnění se ikona přestane zobrazovat.

Pokud nebudou provedeny výše uvedené akce, výkon produktu se zhorší. Varování «Odvápnění» začne blikat a na displeji se zobrazí alarm «dES». Pokud stále neprovedete žádnou akci, spotřebič umožní spuštění pouze určitého počtu cyklů (indikováno během zobrazení alarmu «dES») a poté bude **ZABLOKOVÁN**, aby se zabránilo poškození součástí, **přičemž je k dispozici pouze program Autočištění**. Provedením úplného odstranění vodního kamene dojde k odblokování produktu. V případě extrémně vysokého množství vodního kamene může být nutné odvápnění provést dvakrát, aby bylo účinné.

**POČÍTADLO CYKLŮ** - Tato funkce zobrazuje počet cyklů, které myčka provedla. Pro počet cyklů od 0 do 999 se zobrazí pevné číslo.

**25** Příklad pro 25 cyklů.

Pokud je počet cyklů vyšší než 1 000, číslo se na displeji posune. Znak „\_“ představuje znak „0“, jako příklad: 1.000 = 1\_000, 13.947 = 13\_947 (číslo se posune třikrát).

**1 13 13 3\_9 94 947 47** Příklad pro 13.947 cyklů.

Po ukončení vizualizace cyklu se displej vrátí k vizualizaci „0“. **POZNÁMKA: Myčka nádobí již mohla provést asi 30 cyklů. Důvodem je rozšířený proces kvality prováděný během výroby. Zaručuje se tím vyšší kvalita výrobků.**

## PLNĚNÍ KOŠŮ

KAPACITA: 15 standardních jídelních souprav

### ZÁSUVKA NA PŘÍBORY

Třetí koš je určen na příbory. Příbory ukládejte tak, jak je znázorněno na obrázku.

Oddělené umístění příborů usnadňuje jejich pozdější úklid a zlepšuje sušení.

**Nože a další ostré nástroje musí být umístěny ostřím dolů.**

Koš na příbory je vybaven dvěma posuvnými postranními koši tak, aby bylo možno co nejlépe využít výšku prostoru a zároveň umožnit umístění vysokých předmětů do horního koše.

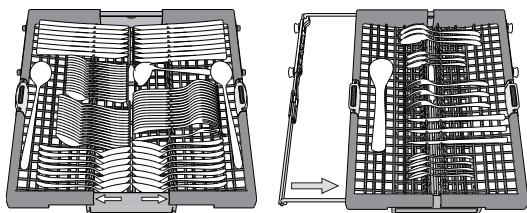

### HORNÍ KOŠ

Sem vkládejte jemné a lehké nádobí: sklenice, hrnky, tácky a mělké salátové mísy.

Horní koš je vybaven opěrkami, které lze ve svislé poloze použít k umístění podšálků a dezertních talířů, nebo v nižší poloze k umístění misek a nádob na potraviny.

(příklad naplnění horního koše)

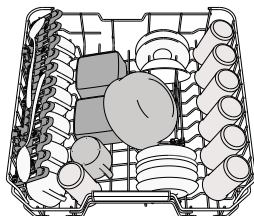

### NASTAVENÍ VÝŠKY HORNÍHO KOŠE

Výšku horního koše lze nastavit: Při umístění do vyšší polohy lze do spodního koše vkládat objemnější kusy, v nižší poloze pak lze nejlépe využít sklopných opěrek – v horní části se tak vytvoří větší prostor a předejde se kolizím s předměty uloženými ve spodním koši.

**Důrazně doporučujeme neměnit polohu koše, je-li plný. NIKDY nesnižujte ani nezvyšujte polohu koše pouze na jedné straně.**

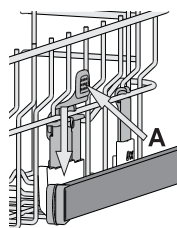

### SKLOPNÉ OPĚRKY S NASTAVITELNOU POLOHOU

Postranní sklopné opěrky lze sklopit nebo vyklopit za účelem lepšího uspořádání nádobí v koši.

Do sklopných opěrek je možno bezpečně umístit sklenice na víno, a to tak, že stopku každé z nich opřeme do příslušného vybrání.

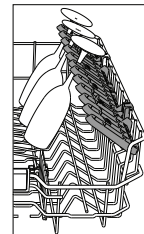

### DOLNÍ KOŠ

Je určen na hrnce, tácky, talíře, salátové mísy, příbory atd. Velké talíře a poklice by měly být umístěny po stranách, aby nedošlo ke kontaktu s ostříkovacími rameny. Dolní koš je vybaven opěrkami, které lze ve svislé poloze použít k umístění talířů nebo v horizontální (dolní) poloze ke snadnému umístění hrnců a salátových misek.

(příklad plnění dolního koše)

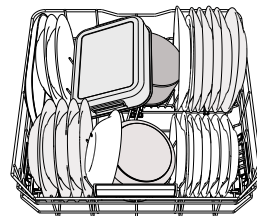

### POWER CLEAN®

Při funkci „Power Clean®“ se používají speciální proudy vody v zadní části myčky k intenzivnějšímu mytí velmi špinavého nádobí.

Dolní koš je vybaven zařízením Space Zone, speciální výsuvnou opěrkou v zadní části koše, kterou lze použít k opření pánví či pekáčů ve svislé poloze, kdy zabírají méně místa. Umístěte hrnce a kastroly proti ústí Power Clean® a aktivujte funkci **POWER CLEAN®** na panelu.

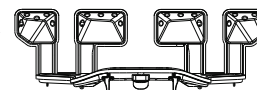

## ÚDRŽBA A ČIŠTĚNÍ

Více informací naleznete v Příručce Pro Každodenní Použití na našem webu.

### ČIŠTĚNÍ SESTAVY FILTRU

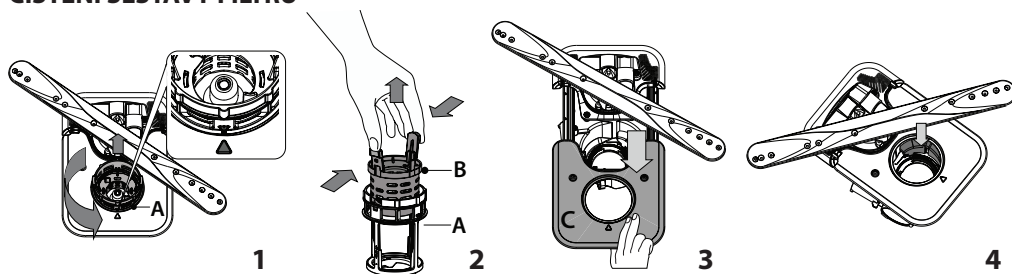

**Myčka nesmí být používána bez filtrů nebo s nedotaženými filtry.**

**Při opětovné instalaci filtru je důležité, aby se oba trojúhelníky zobrazené na zoomu setkaly (obr. 1).** Pokud naleznete cizí předměty (např. úlomky skla, porcelánu, kostí, semínka z ovoce), **opatrně je odstraňte.**

Prohlédněte prostor pod filtrem a odstraňte případné zbytky jídla. **NIKDY NEODSTRAŇUJTE** ochranu čerpadla mycího cyklu (zobrazeno šipkou) (obr. 4).

### ČIŠTĚNÍ OSTRÍKOVACÍCH RAMEN

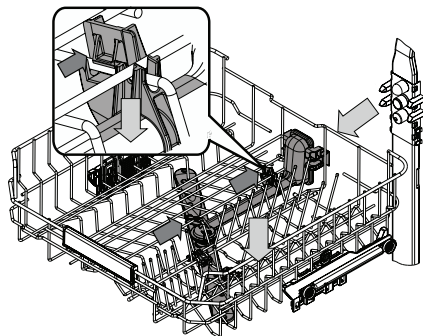

Někdy se stane, že se do ostříkovacích ramen dostane zbytek jídla a ucpe některou z jeho trysek. Doporučujeme proto občasnou kontrolu ramen a jejich vyčištění malým nekovovým kartáčkem.

Chcete-li odebrat horní ostříkování, musíte jej odebrat včetně rozdělovacího potrubí.

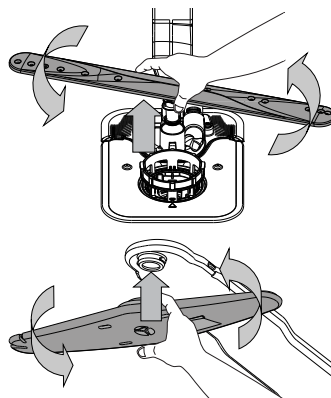

Spodní ostříkovací rameno lze vyjmout zatažením směrem nahoru a otočením proti směru hodinových ručiček. Zpětná montáž ostříkovacího ramene se provádí zatažením dolů a otočením ve směru hodinových ručiček.

Horní ostříkovací rameno lze vyjmout zatlačením směrem nahoru a otočením proti směru hodinových ručiček. Zpětná montáž ostříkovacího ramene se provádí zatažením nahoru a otočením ve směru hodinových ručiček.

## ODSTRAŇOVÁNÍ ZÁVAD

Pro získání podrobnějších informací naskenujte prosím **QR kód** na vašem spotřebiči.

**Pokud vaše myčka nádobí nefunguje správně, pokuste se problém vyřešit za pomoci informací uvedených v tomto seznamu. V případě jiných problémů nebo dotazů se obraťte na autorizovaný poprodejní servis, jehož kontaktní údaje najdete v záručním listě. Náhradní díly budou k dispozici po dobu až 7 nebo až 10 let podle konkrétních požadavků nařízení.**

PROBLÉMY	MOŽNÉ PŘÍČINY	ŘEŠENÍ
Indikátor odvápnění svítí nebo bliká; zobrazuje se alarm „dES“.	Na vnitřních součástech spotřebiče se hromadí vodní kámen.	Spotřebič ihned odvápněte pomocí programu Autočištění a běžně dostupného odvápnovacího prostředku (viz <b>MOŽNOSTI A FUNKCE</b> ). Doplněte do nádržky sůl. Zkontrolujte nastavení tvrdosti vody. Pokud odvápnění spotřebiče neprovedete, přestane fungovat.
Myčka nevypouští vodu. Na displeji se zobrazuje: <b>F7 E3</b> nebo <b>F9 E1</b>	Filtr je ucpaný zbytky jídla nebo vodním kamenem.	Filtr vyčistěte a proveďte odvápnění spotřebiče (viz <b>ČIŠTĚNÍ SESTAVY FILTRU a ODVÁPŇENÍ</b> ).
	Vypouštěcí hadice je zkroucená.	Zkontrolujte vypouštěcí hadici (viz <b>POKYNY K INSTALACI</b> ).
	Odpad dřezu je ucpaný.	Vyčistěte odtok dřezu.
Myčka nenapouští vodu. Na displeji se zobrazuje: <b>H2O</b> a  svítí; zní zvukový alarm.	V potrubí není voda nebo je uzavřený přívodní ventil.	Zkontrolujte, zda je v potrubí voda a zda je otevřený přívodní ventil.
	Přívodní hadice vody je zkroucená.	Zkontrolujte přívodní hadici (viz <b>INSTALACE</b> ). Zavřete dvířka a stiskněte tlačítko <b>SPUSTIT/Pozastavit</b> .
	Sítka v přívodní hadici je zanesené; je třeba je vyčistit.	Překontrolujte a vyčistěte sítko nacházející se v přívodní hadici vody. Zavřete dvířka a stiskněte tlačítko <b>SPUSTIT/Pozastavit</b> .
Myčka předčasně ukončuje cyklus. Na displeji se zobrazuje: <b>F8 E3</b>	Filtr je ucpaný zbytky jídla nebo vodním kamenem.	Filtr vyčistěte a proveďte odvápnění spotřebiče (viz <b>ČIŠTĚNÍ SESTAVY FILTRU a ODVÁPŇENÍ</b> ).
	Vypouštěcí hadice je umístěna příliš nízko, nebo dochází k vypouštění do domácího kanalizačního systému.	Zkontrolujte, zda je konec vypouštěcí hadice umístěn ve správné výšce (viz <b>INSTALACE</b> ). Zkontrolujte, zda nedochází k vypouštění do domovní kanalizace, a v případě potřeby nainstalujte přerušovač sifonu / ventil pro přívod vzduchu.
	Je přítomno nadměrné množství pěny.	Mycí prostředek nebyl správně nadávkován, nebo není vhodný pro použití v myčkách nádobí (viz <b>DOPLNĚNÍ DÁVKOVAČE MYCÍHO PROSTŘEDKU</b> ).
	Vzduch v přívodní hadici.	Zkontrolujte, zda systém přívodu vody nevykazuje netěsnosti, nebo zda se nevyskytují jiné závady, které způsobují pronikání vzduchu dovnitř.
Nádobí není dobře usušené.	Není přítomen lešticí prostředek, popřípadě je dávkováno příliš malé množství.	Ujistěte se, že zásobník na leštidlo je doplněn (viz <b>DOPLNĚNÍ DÁVKOVAČE LEŠTIDLA</b> ). Při použití pouze multifunkčních tablet nedocílíte tak dobré účinnosti sušení jako při použití tekutého leštidla.
	Nádobí bylo vyloženo po automatickém otevření dvířek, ale před skutečným ukončením cyklu.	Před zahájením vykládání nádobí se ujistěte, že cyklus skončil (viz <b>DENNÍ POUŽÍVÁNÍ</b> ). Pro ještě lepší výsledky sušení doporučujeme po skončení cyklu ponechat nádobí v myčce s otevřenými dvířky dalších 15 minut.
	Nádobí je uloženo příliš na plocho.	Pokud máte v prohlubních šálků, hrnků nebo misek nahromaděnou vodu, zkuste vložit nádobí do myčky (to platí zvláště pro horní koš) tak, aby bylo více nakloněné, aby větší množství vody mohlo odkapat ještě předtím, než začne sušení.
	Zvolený mycí cyklus nezahrnuje fázi sušení.	Podívejte se do <b>TABULKY PROGRAMŮ</b> , abyste zjistili, zda je součástí zvoleného programu i fáze sušení. Cyklus bez fáze sušení nemusí zajistit požadovanou účinnost sušení, proto doporučujeme změnit výběr mycího cyklu a zvolit takový, který fázi sušení má.
	Nádobí je z plastu s nepřílnavou úpravou.	Ulpění pár kapek vody na tomto typu materiálu je normální.
Nádobí i sklenice mají na sobě vrstvu vodního kamene nebo bílý film.	Zásobník soli je prázdný.	Co nejdříve doplněte do zásobníku sůl. Používání spotřebiče bez soli může způsobit poškození vnitřních komponent.
	Nastavení tvrdosti vody je příliš nízké.	Zvyšte hodnoty nastavení (viz <b>TABULKA TVRDOSTI VODY</b> ).
	Uzávěr zásobníku na sůl není správně zavřený.	Překontrolujte a zavřete uzávěr nádržky na sůl.
Myčka zobrazuje kód <b>F8 E5</b>	Zásobník na leštidlo je prázdný, popřípadě dávkování leštidla není dostatečné.	Doplněte do zásobníku leštidlo a překontrolujte nastavení dávkování (viz <b>DOPLNĚNÍ DÁVKOVAČE LEŠTIDLA</b> ).
	Ventil je zablokovaný nebo vadný.	Je-li to možné, zavřete vodovodní kohoutek. Nevypínejte napájení. Zavolejte do servisu.
únik pracího prostředku.	Závisí na použitém tekutém pracím prostředku a může být zdůrazněn v případě aktivace funkce zpoždění.	Drobné úniky nezpůsobí poruchu stroje a lze jim předejít změnou typu tekutého mycího prostředku nebo použitím tablet.

## Firemní zásady, standardní dokumentaci, objednávky náhradních dílů a další informace o výrobku získáte:

- Použití QR kódu na produktu.
- Návštěvou našeho webu [docs.whirlpool.eu/docs](https://docs.whirlpool.eu/docs) a [parts-selfservice.europeanappliances.com](https://parts-selfservice.europeanappliances.com)
- Případně **kontaktujte náš poprodejní servis** (telefonní číslo najdete v záručním listě).

Při kontaktování našeho poprodejního servisu prosím uveďte kódy na identifikačním štítku produktu.

Informace o modelu získáte přes QR kód na energetickém štítku. Na štítku rovněž najdete identifikační číslo modelu, které můžete použít k vyhledávání v rejstříku na portálu <https://eprel.ec.europa.eu>.

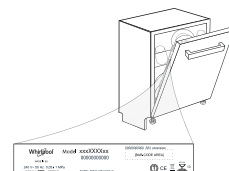





**TÄNAME, ET OSTSITE WHIRLPOOL TOOTE.**

Täielikuma tugiteenuse saamiseks registreerige oma seade aadressil: [www.whirlpool.eu/register](http://www.whirlpool.eu/register)

**Enne seadme kasutuselevõttu lugege hoolikalt läbi ohutus- ja paigaldusjuhend.** Ärge unustage pärast paigaldamist eemaldada nõudepesumasinas kõiki transpordi kaitseosi.

**LISATEABE SAAMISEKS SKANNIGE SEADMEL OLEV QR-KOOD**

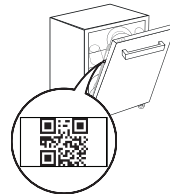

**JUHTPANEEL**

1. Indikaatoritulega **SISSE-/VÄLJA** ja taaslähtestuse nupp
2. **EELMISE** programmi nupp
3. **JÄRGMISE** programmi nupp
4. Indikaatoritulega **funktsiooninupp Power Clean®**
5. Tühja **soolapaagi** indikaatorituli
6. Tühja **loputusvahendipaagi** indikaatorituli
7. **KATLAKIVIEEMALDUSE** indikaatorituli
8. **Suletud veekraani** indikaatorituli
9. **Ekraan**
10. **Programmi numbri ja pesutsükli lõpuni jäänud aja** näidik
11. **Klahvilukk** indikaatorituli
12. **Eelpesu faasi** indikaatorituli (põleb, kui faas on aktiivne)

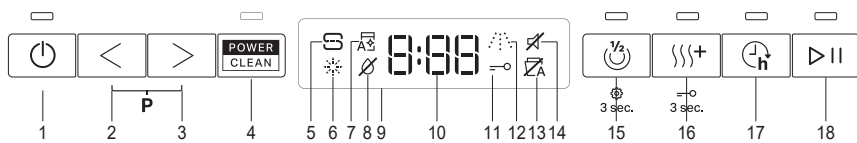

13. **NaturalDry** indikaatorituli (põleb, kui see pole aktiivne või pole programmis saadaval)
14. **Heli** indikaatorituli
15. Indikaatoritulega **funktsiooninupp Pooltäis / Sätted**, vajutus 3 s
16. Indikaatoritulega **funktsiooninupp Ekstrakuiv / Klahvilukk**, vajutus 3 s
17. Indikaatoritulega **funktsiooninupp Viivitus**
18. Indikaatoritulega nupp **STARDI/Pausi**

**ESMAKASUTUS**

Lugege lisateavet **Igapäevase Kasutamise** juhendist veebisaidil.

**SÄTTEMENÜÜ**

1. Lülitage seade **SISSE/VÄLJA** nupust sisse.
2. Hoidke nuppu **Sätted** (Pooltäis) 3 sekundit all, kuni kuulete piisku ja ekraanil kuvatakse „SET“ (Säte).
3. Ühe sekundi pärast kuvatakse esimene saadaval säte (täht „□“).
4. Vajutage nuppu **EELMINE</JÄRGMINE>**, et kerida läbi saadaval sätete loendi (vt tabelit allpool), seejärel vajutage nuppu **STARDI/Pausi**, et näha valitud sätet ja selle väärtust muuta.
5. Vajutage väärtuse muutmiseks nuppu **EELMINE</JÄRGMINE>**, seejärel vajutage nuppu **STARDI/Pausi**, et uus väärtus salvestada või peamenüüsse naasta.
6. Muu sätte muutmiseks korrake toiminguid 4 ja 5.
7. Menüüst väljumiseks vajutage **SISSE/VÄLJA** nupust või oodake 30 sekundit.

TÄHT	SÄTE	VÄÄRTUSED (Vaikeväärus: paksus kirjas)
□	<b>Tsükliiloendur</b> - Nõudepesumasina pesutsükli arv.	Pvz., 25 tsükli: 025; Pvz., 13,947 tsükli: 13_947 (paslenkama 3 kartus)
h	<b>Veekareduse tase</b> (vt „VEE KAREDUSE MÄÄRAMINE“ ja „VEE KAREDUSE TABEL“)	1   2   3   4   5
h	<b>Loputusvahendi tase</b> (vt „LOPUTUSVAHENDI DOSAATORI TÄITMINE“)	0   1   2   3   4   5
□	<b>NaturalDry</b> (vt „VALIKUD JA FUNKTSIOONID“) „1“ = sees  „0“ = väljas	1   0
h	<b>Heli</b> „1“ = sees  „0“ = väljas	1   0
□	<b>Tehasesätted</b> Vajutage nuppu <b>STARDI/Pausi</b> , et taastada sättemenüü kõigi väärtuste tehasesätted.	-

\*) Vaikeväärtus ei kehti tsükliiloenduri kohta.

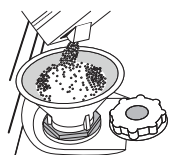

**SOOLANÕU TÄITMINE**

Soola kasutamine aitab vältida KATLAKIVI kogunemist nõudele ja masina funktsionaalsetele osadele. Soolapaak asub nõudepesumasina allosas (alumise resti all vasakul küljel).

- **SOOLANÕU** ei tohi **KUNAGI TÜHI OLLA**.
- Vee kareduse määramine on tähtis.

- Soola tuleb lisada, kui juhtpaneelil põleb **SOOLA LISAMISE** indikaatorituli.

1. Eemaldage alumine rest ja keerake soolanõu kork lahti (vastupäeva).
2. Paigaldage lehter (vt joonis) ja täitke soolanõu servani (umbes 0,5 kg); seejuures võib nõust väljuda vett.

**3. Ainult esimene kord, kui seda teete: täitke soolanõu veega.**

4. Eemaldage lehter ja pühkige avalt soolajäägid. Keerake kork kõvasti kinni, nii et pesuprogrammide ajal ei pääseks soolanõusse pesuvahendit (see võib veepehmedajat tõsiselt kahjustada).

**Käitage programmi kohe pärast soolapaagi täitmist, et vältida korrosiooni.**

**VEEPEHMENDUSSÜSTEEM**

Veepehmedaja vähendab automaatselt vee karedust, hoides seeläbi ära katlakivi tekke kütteelemendile ja tõhustades pesu. **See süsteem taastab ennast soola abil, seega tuleb soolanõu tühjenemise korral uuesti soolaga täita.** Taastesagedus on vee karedusastmes seadest: regeneratsioon leiab aset üks kord 4-6 ökotüüli kohta, kui vee karedusastmes on määratud 3. Regenerimine toimub tsükli alguses puhta vee lisakogusega.

- Üks taastamine: ~ kulutab ~3L vett;
- Lisab tsükli kestusele 5 minutit;
- Kulutab vähem kui 0,005 kWh energiat.

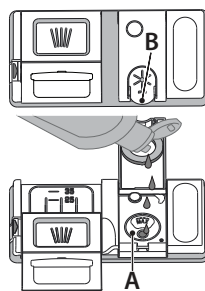

**LOPUTUSVAHENDI DOSAATORI TÄITMINE**

Loputusvahend muudab nõude KUIVATAMISE lihtsamaks. Loputusvahendi dosaator **A** vajab täitmist, kui juhtpaneelil põleb **LOPUTUSVAHENDI LISAMISE märgutuli**.

1. Dosaatori **B** avamiseks vajutage kaanel olevat saki ja tõmmake seda enda poole.
2. Valage dosaatorisse ettevaatlikult loputusvahendit, kuni selle tase jõuab maksimumtaseni (110 ml) näitava sälguni täiteaval - vältige loputusvahendi mahavoolamist. Kui see juhtub, kuivatage maha voolanud vahend kohe kuiva lapiga.

3. Vajutage kaant, kuni see klõpsuga sulgub.

**ÄRGE valage loputusvahendit otse pesukambrisse.**

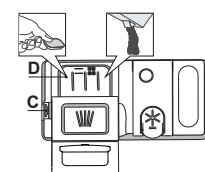

**PESUVAHENDI DOSAATORI TÄITMINE**

Pesuvahendi dosaatori avamiseks kasutage avamiseadet **C**. Pange pesuvahend ainult kuiva dosaatorisse **D**. Eelpesu jaoks mõeldud pesuvahend pange otse pesukambrisse.

1. Pesuvahendi doseerimisel kasutage õige koguse määramiseks eelmainitud teavet. Dosaatori **D** sees on näidud abiks puhastusvahendi doseerimisel.

2. Puhastage dosaatori servadelt pesuvahendi jäägid ja sulgege kaas (kostab klõpsatus)
3. Pesuvahendi dosaatori kaane sulgemiseks tõmmake seda ülespoole, kuni sulgemisseade on kindlalt oma kohal.

Pesuvahendi dosaator avaneb automaatselt, kui vastavas programmis on selleks õige hetk käes.

**Muu pesuaine peale nõudepesumasina oma kasutamine võib kaasa tuua seadme rikke.**

## PROGRAMMIDE TABEL

Programm	Programmide kirjeldus	Kuivatamine faas	NaturalDry	Saadolevad valikud *)	Pesu programmi kestus (t:min)**)	Veekulu (lliitrit/ tsükli kohta)	Elektrikulu (kWh/ tsükkel)
P1 Eco	<b>Öko 50°</b> - Säätuprogramm sobib tavaliselt määratud nõude pesemiseks, see programm kasutab selleks otstarbeks kõige optimaalsemalt energiat ja vett ning seda programmi kasutatakse Euroopa Liidu ökodisaini nõuetega vastavuses olemise hindamiseks.	✓	✓		4:30	9,9	0,55
P2	<b>Automaatne Intensiivrežiim 65°</b> - Automaatprogramm tupevalts määratud nõudele ja pannidele.	✓	✓		2:25-3:10	15,5-24,5	1,30-1,70
P3	<b>Automaatne Segatud 55°</b> - Automaatprogramm kuivanud toidujääkidega mõõdukalt määratud nõudele.	✓	✓		1:20-3:00	7,5-19,5	0,75-1,20
P4	<b>Automaatne Kiirpesu 50°</b> - Automaatprogramm mõõdukalt ja kergelt määratud nõudele. Igapäevane tsükkel, mis tagab optimaalse puhastuse ja kuivatuse lühema aja jooksul.	✓	✓		1:00-1:50	7,5-15,5	0,70-1,10
P5	<b>Kristallid 45°</b> - Programmi on soovitatav kasutada piiratud koguse kergelt määratud nõude jaoks, millel pole kuivanud toidujääke. Ei hõlma kuivatusfaasi.	-	✓		0:30-0:40	10,0-12,0	0,55-0,65
P6	<b>Õrn 45°</b> - Programm õrnade nõude pesemiseks, mis on tundlikumad kõrgete temperatuuride suhtes, nt klaasid ja tassid.	✓	✓		1:40-1:50	12,5-16,5	0,95-1,20
P7	<b>Vaikne 55°</b> - Sobib masinaga pesemiseks öisel ajal. Tagab optimaalse puhastuse ja kuivatuse võimalikult vaikse heliga.	✓	✓		3:50-4:10	10,5-14,5	0,80-1,15
P8	<b>Antibakteriaalne režiim 65°</b> - Keskmiselt või tugevasti määratud nõud, koos täiendava antibakteriaalse pesuga. Saab kasutada nõudepesumasina hoolduseks	✓	-		1:55-2:10	12,0-19,0	1,40-1,80
P9	<b>Eelpesu</b> - Kasutatakse lauanõude värskendamiseks, et neid hiljem pesta. Selle programmiga pesuvahendit ei kasutata.	-	✓		0:12	4,5	0,10
P10	<b>Isepuhastuse 65°</b> - Programm kasutamiseks nõudepesumasina hooldamisel, teostada ainult TÜHJA nõudepesumasina korral kasutades nõudepesumasina hooldamiseks mõeldud spetsiaalseid puhastusvahendeid.	-	-		1:15	11,0	1,10

Säätuprogrammi andmed on mõõdetud laboratoorses tingimustes vastavalt Euroopa standardile EN 60436:2020.

Märkus katselaboritele: teavet võrdlevate EN-katsetingimuste kohta saate meiliaadressil: [dw\\_test\\_support@europeanappliances.com](mailto:dw_test_support@europeanappliances.com)

Nõude eeltöötlus ei ole ühegi programmi kasutamise eelselt vajalik.

\*) Kõiki valikuid korraga kasutada ei saa.

\*\*) Programmide väärtused (v.a Säätürežiim (Öko) on ainult näitlikud. Tegelik aeg võib varieeruda olenevalt paljudest teguritest, nagu näiteks sissevõetava vee temperatuur ja rõhk, toatemperatuur, pesuvahendi kogus, pestavate nõude hulk ja tüüp, nõude paigutus, lisavalikud ja anduri kalibreering. Anduri kalibreering võib pikendada programmi kestust kuni 20 minuti võrra.

## VALIKUD JA FUNKTSIOONID

Lisateabe saamiseks skannige seadmel olev QR-kood.

**LISAFUNKTSIOONE saab valida/eemaldada pärast programmi valimist, vajutades otse asjakohast nuppu (kui see on saadaval, süttib indikaator) (vt jaotist JUHTPANEEL). Kui valik ei ole konkreetse programmi puhul saadaval (vt PROGRAMMIDE TABELIT), vilgub vastav LED-tuli kiiresti kolm korda ja kostavad helisignaali. Valikut ei käivitata. Lisafunktsioon võib muuta programmi kestust ja vee- ning energiakulu.**

**POWER CLEAN®** - Tänu täiendavatele jugadele tagab see suvand alumisest restil konkreetsest alusest intensiivsema pesu. Seda valikut soovitate kasutada pottide ja pannide pesemiseks (Vt laadimisfunktsioon Power Clean®).

**POOLTÄIS** - Kui pestavaid nõusid pole palju, kasutage olenevalt valitud programmist kas vee, elektri või aja säästmiseks funktsiooni POOLTÄIS. **Ärge unustage vähendada pesuvahendi kogust.**

**EKSTRAKUIV** - Viimase loputuse järel kasutatav kõrgem temperatuur ja pikem kuivatusfaas aitavad nõusid paremini kuivatada. EKSTRAKUIV valik pikendab pesutsükli.

**VIIVITUS** - Programmi käivitamist saab 30 minutit kuni 24 tundi edasi lükata. **Kui programm on käivitunud, ei saa VIITSTARDI valikut aktiveerida.**

**KLAVILUKK** - Kui nuppe EKSTRAKUIV pikalt (3 sekundit) all hoida, käivitub KLAVILUKU funktsioon. KLAVILUKU funktsioon lülitab juhtpaneeli välja, jättes toimima ainult SISSE-VÄLJA nupu. KLAVILUKU väljalülitamiseks vajutage uuesti pikalt samu nuppu.

**ANDUR** - Kui määrdumistaset tuvastab andur, kuvatakse ekraanil animatsioon (ligikaudu 20 min) ja tsükli kestust värskendatakse. Andur tuvastab nõude määrdumistaset ja on saadaval kõigis programmides (v.a Öko), reguleerides programmi asjakohaselt.

**VEEKRAAN ON SULETUD - Alarm** - Vilgub, kui vett ei tule sisse või kui veekraan on suletud.

**NaturalDry** - On konvektsioonkuivatussüsteem, mis avab ukse automaatselt, kuivatusfaasi ajal/järel, et tagada alati tõhus kuivatamine. Uks avaneb temperatuuril, mis on teie köögimööbli jaoks ohutu. Lisakaitseks auru eest on nõudepesumasinal lisatud spetsiaalselt loodud kaitsefoolium.

**KATLAKIVIEEMALDUSE alarm** : tuvastatud on katlakivi kogunemine seadme sisekomponentidel. Kontrollige, **kas veekareduse säte on õige ja kas paagis on soola** (vt ESMAKASUTUS), seejärel kasutage **katlakivieemalduse toodet** (soovitatav on tootemark WPro) **programmiga Isepuhastus**. Kui katlakivi on eemaldatud, lõpetatakse ikooni kuvamine.

Kui eespool toodud toiminguid ei tehta, langeb seadme jõudlus. Katlakivieemalduse hoiatus hakkab vilkuma ja ekaanil kuvatakse alarm «DES». Kui ka nüüd midagi ei tehta, saab seadmes käivitada piiratud arvu tsükleid (näidatud koos alarmiga «DES»), misjärel kasutus **blokeeritakse**, et ennetada komponentide kahjustusi, **seejärel saab kasutada ainult programmi Isepuhastust**. Täieliku katlakivieemalduse järel seade deblkeeritakse. Väga suure koguse katlakivi korral võib olla vajalik selle eemaldamiseks katlakivieemaldus teha kaks korda.

**TSÜKLILOENDUR** - See funktsioon näitab nõudepesumasina tehtud tsükli arvu.

Tsükli arvu 0 kuni 999 korral kuvatakse fikseeritud arv.

25 tsükli näide.

Kui tsükli arv on suurem kui 1000, on arv ekraanil keritav. Allkriips ( ) tähistab punkti (.), nt: 1.000 = 1\_000, 13.947 = 13\_947 (arv on 3 korda keritav).

13 947 tsükli näide.

Pärast tsükli näitamist kuvatakse ekraanil taas „□“.

**MÄRKUS: Nõudepesumasin võib olla juba umbes 30 tsükli läbinud. See tuleneb põhjalikust kvaliteedikontrollist tootmise ajal. See tagab toote hea kvaliteedi.**

## RESTIDE TÄITMINE

MAHT: 15 standardset kohta – sätted

### SÖGIRIISTADE REST

Kolmas rest on mõeldud söögiriistade jaoks. Paigutage söögiriistad, nagu joonisel näidatud.

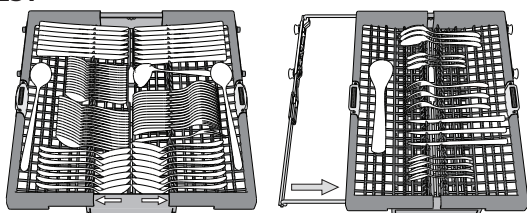

Söögiriistade eraldi paigutamine teeb nende kokkukogumise pärast pesu lihtsamaks ja parandab nende pesemist ja kuivatamist.

### Noad ja muud teravad esemed tuleb paigutada teradega allapoole.

Söögiriistade korv on varustatud kahe relssidel liikuva liugriiuliga, et allapoole jäävat ruumi täielikult ära kasutada ja võimaldada ülemisele restile paigutada ka kõrgeid esemeid.

### ÜLEMINE REST

Siia paigutage õrnemad ja kergemad nõud: klaasid, tassid, alustassid, madalad salatikausid. Ülemisel restil on ülestõstetavad toed, millega võib toetada näiteks üksteise kõrvale seatud alustasse, või hoida need all, kui restil on kausid ja toidukarbid.

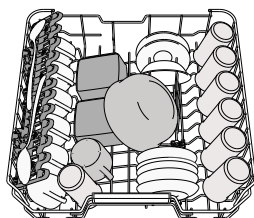

(ülemise resti laadimisnäidis)

### ÜLEMISE RESTI KÕRGUSE REGULEERIMINE

Ülemise resti kõrgust saab reguleerida: kui see paigutatakse kõrgemale, mahuvad alumisele restile suuremad nõud, kui see aga seada madalamale, saab paremini ära kasutada ülemise resti tugesid, luues üles rohkem ruumi ja vältides kokkupuudet alumisel restil asuvate nõudega.

On äärmiselt soovitatav mitte muuta resti kõrgust siis, kui see on nõusid täis. ÄRGE tõstke või langetage korvi ainult ühelt poolt.

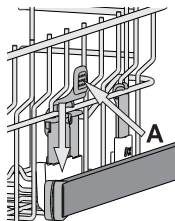

### REGULEERITAVA PAIGUTUSEGA KOKKUKÄIVAD LABAD

Külgmised kokkukäivad labad on võimalik kokku panna või lahti võtta, et optimeerida restil olevate nõude paigutust. Veiniklaasid saab turvaliselt kokkukäivate labade vahele paigutada, seades klaasi jala vastavasse pilusse.

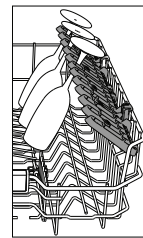

### ALUMINE REST

Pottidele, pannidele, taldrikutele, salatikaussidele, söögiriistadele jne. Ideaaljuhul tuleks taldrikud paigutada külgedele, et need ei puutuks kokku pihustihoovaga. Alumisel restil on olemas ülestõstetavad toed, millega saab toetada taldrikuid, kui need on laotud püstises asendis üksteise kõrvale, või hoida need all, kui restile on laotud potid ja salatikausid.

(alumise resti laadimisnäidis)

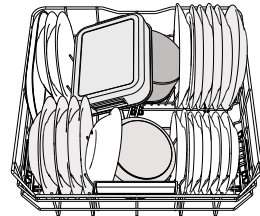

### POWER CLEAN®

Võimas Power Clean® puhastus kasutab pesumasina tagaosas spetsiaalseid veejugasid, et pesta tugevalt määrduvad esemeid suurema intensiivsusega. Alumise resti tagaosas on olemas spetsiaalne tugikonstruktsioon pannide või küpsetusvormide paigutamiseks vertikaalselt, et need vähem ruumi võtaks. Kui olete pannid ja potid Power Clean® -i konstruktsiooni ette paigutanud, aktiveerige juhtpaneelilt POWER CLEAN puhastus.

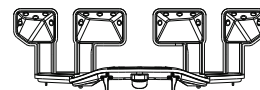

## PUHASTAMINE JA HOOLDUS

Lugege lisateavet Igapäevase Kasutamise juhendist veebisaidil.

### FILTRI PUHASTAMINE

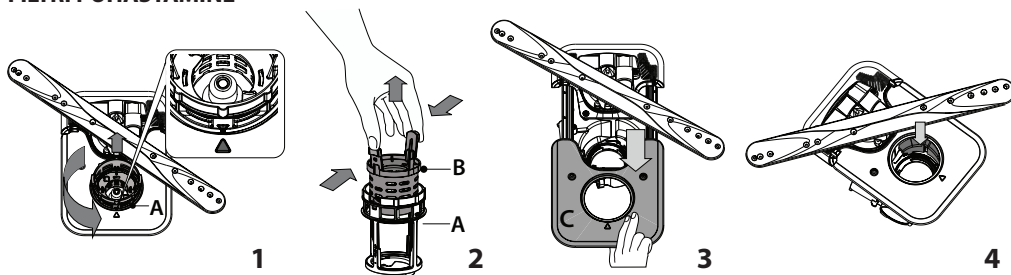

Nõudepesumasinat ei tohi kasutada, kui filtrid puuduvad või on kinnitamata.

Filtri uuesti paigaldamisel on oluline, et suu- mil näidatud kaks kolmnurka kohtuksid.

Kui leiate võrkehasid (purunenud klaas, portselan, kondid, seemned vms), eemaldage need ettevaatlikult.

Kontrollige filtrilõksu ja eemaldage sellest kõik toidujäägid. ÄRGE KUNAGI EEMALDAGE pesutsükli pumba kaitset (noolega näidatud) (joonis 4).

### PIHUSTIHOODE PUHASTAMINE

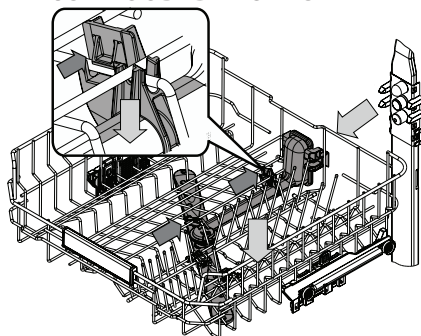

Vahel võivad toiduosakesed kleepuda pihustihoobade külge ja ummistada vee pihustusavad. Seepärast soovitame hoobasid aeg-ajalt kontrollida ja väikese mitte-metallist harjaga puhastada.

Ülemine pihusti tuleb eemaldada koos kollektoriga.

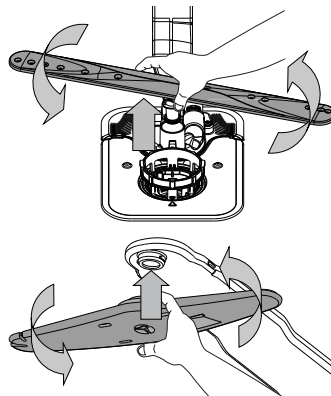

Alumise pihustihoova saab eemaldada ülespoole tõmmates ja vastupäeva pöörates. Pihustihoova tagasi paigaldamiseks tõmmake seda alla ja pöörake päripäeva.

Ülemise pihustihoova saab eemaldada ülespoole lükates ja vastupäeva pöörates. Pihustihoova tagasi paigaldamiseks tõmmake seda üles ja pöörake päripäeva.

## VEAOTSING

Lisateabe saamiseks skannige seadmel olev QR-kood.

Kui nõudepesumasin ei tööta korralikult, kontrollige, kas probleemi on võimalik lahendada allpool oleva loendi abil. Kui esineb muid vigu või probleeme, pöörduge volitatud müüjajärgsesse teenindusse, mille kontaktandmed leiате garantiibrošüürist. Varuosad on saadaval vastavalt kehtivatele erinõuetele kuni 7 või kuni 10 aastat.

PROBLEEMID	VÕIMALIKUD PÕHJUSED	LAHENDUSED
Katlakivieemaldi A indikaator põleb või vilgub; kuvatud on alarm «dES».	Katlakivi koguneb seadme sisekomponentidele.	Eemaldage katlakivi kohe Isepuhastusprogrammi ning kaubandusvõrgust saadaval katlakivieemaldi abil (vt VALIKUD JA FUNKTSIOONID). Täitke paak soolaga. Kontrollige vee kareduse sätet. Kui seadmest ei eemaldata katlakivi, lakkab see töötamast.
Vesi ei voola nõudepesumasinat välja. Ekraanil kuvatakse: <b>F7 E3</b> või <b>F9 E1</b>	Toidujäägid või katlakivi on filtri ummistanud. Äravooluvoolik on kokku surutud. Vee äravool on umbes.	Puhastage filter ja eemaldage seadmest katlakivi (vt FILTRI PUHASTAMINE ja KATLAKIVI EEMALDAMINE). Kontrollige äravooluvoolikut (vt PAIGALDUSJUHENDIT). Puhastage vee äravoolutoru.
Nõudepesumasinasse ei tule vett. Ekraanil on kuvatud: <b>H2O</b> ja $\emptyset$ see põleb; kõlab helialarm.	Torustikus ei ole vett või on kraan kinni. Vee sisselaskevoolik on kokku surutud. Vee sisselaskevooliku sõel on umbes; see vajab puhastamist.	Veenduge, et torustikust tuleks vett ja kraan oleks lahti. Kontrollige sisselaskevoolikut (vt jaotist PAIGALDUS). Sulgege uks ja vajutage nuppu STARDI/Pausi. Kontrollige ja puhastage vee sisselaskevooliku sõela. Sulgege uks ja vajutage nuppu STARDI/Pausi.
Nõudepesumasin lõpetab tsükli enne-aegselt. Ekraanil on kuvatud: <b>F8 E3</b>	Toidujäägid või katlakivi on filtri ummistanud. Äravooluvoolik on liiga madalal või äravooluava juurest vaakumisse tõmmanud. Masinas on liiga palju vahtu. Õhk veevarustuses.	Puhastage filter ja eemaldage seadmest katlakivi (vt FILTRI PUHASTAMINE ja KATLAKIVI EEMALDAMINE). Kontrollige, kas äravooluvooliku ots asub õigel kõrgusel (vt PAIGALDUS). Kontrollige ühendust reoveesüsteemi ja paigaldage vajaduse korral õhuklapp. Pesuvahendit on valesti doseeritud või ei sobi see nõudepesumasinas kasutamiseks (vt PESUVAHENDI DOSAATORI TÄITMINE). Kontrollige, kas veevarustuses on lekkeid või pääseb õhk mingil viisil sisse.
Nõud ei ole kuivad.	Loputusvahendit pole või on seda liiga vähe. Nõud on masinast eemaldatud pärast ukse automaatset avanemist, kuid enne tsükli tegelikku lõppemist. Nõud pole piisava kalde all. Valitud tsükliil puudub kuivatusfaas. Nõud on tehtud teflonist või plastikust.	Veenduge, et loputusvahendi dosaator oleks täidetud (vt LOPUTUSVAHENDI DOSAATORI TÄITMINE). Ainult mitmeotstarbeliste tablettidega ei saavutata sama head kuivatust kui vedelat loputusvahendit kasutades. Veenduge, et tsükkel oleks lõppenud, enne kui alustate nõude väljavõtmist (vt IGAPÄEVANE KASUTAMINE). Veelgi parema kuivatuse saavutamiseks on soovitatav lasta nõudel nõudepesumasinas avatud uksega pärast tsükli lõppemist veel 15 minutit seista. Kui täheldate topside, kruuside või kausside süvendites vett, proovige nõud suurema kalde all paigutada (eriti üllemisel restil), et suurem kogus vett saaks enne kuivatamise algust maha tilkuda. Kontrollige PROGRAMMIDE TABEL, kas valitud programmil on olemas kuivatusfaas. Ilma kuivatusfaasita tsükli korral ei pruugi kuivatus olla soovitud tulemusiga, seega on soovitatav valida kuivatusfaasiga tsükkel. Seda tüüpi materjali korral on mõnede veetilkade esinemine normaalne.
Nõudel ja klaasidel on näha katlakivi või valkjaid plekke.	Soolapaak on tühi. Vee kareduse säte on liiga väike. Soolanõu kork pole korralikult suletud. Loputusvahendi paak on tühi või loputusvahendi kogus on liiga väike.	Täitke paak esimesel võimalusel soolaga. Seadme kasutamine ilma soolata võib selle sisekomponente kahjustada. Valige suurem väärtus (vt VEE KAREDUSE TABEL). Kontrollige soolapaagi korki ja sulgege see. Täitke dosaator loputusvahendiga ja kontrollige doosi sätet (lisateavet - vt LOPUTUSVAHENDI DOSAATORI TÄITMINE).
Nõudepesumasinal on kuvatud: <b>F8 E5</b>	Klapp on blokeeritud või defektne.	Sulgege võimaluse korral veekraan. Ärge lülitage toiteallikat välja. Helistage teenindusse.
Pesuaine leke.	Oleneb kasutatavast pesuainevedelikust ja see võib esile tõusta, kui aktiveeritud on viivitusvalik.	Väikesed lekked ei põhjusta masina talitlushäireid ja neid saab vältida, kui vahetada pesuainevedeliku tüüpi või kasutada tablette.

## Poliitika, standardite dokumentatsioon ja toote lisateave on saadaval järgmiselt:

- Kasutage tootel olevat QR-koodi.
- Küllastades veebisaiti [docs.whirlpool.eu/docs](https://docs.whirlpool.eu/docs) ja [parts-selfservice.europeanappliances.com](https://parts-selfservice.europeanappliances.com)
- Teise võimalusena võtke ühendust meie müüjajärgse teeninduskeskusega (vt telefoninumbrit garantiikirjas).

Kui võtate ühendust müüjajärgse teenindusega, siis teatage neile oma toote andmeplaadil olevad koodid. Mudeliteavet on võimalik näha QR-koodi kasutades, mille leiате energiasildilt. Sildil on lisaks mudeli identifikaator, mida saab kasutada registriportaali aadressil <https://eprel.ec.europa.eu>.

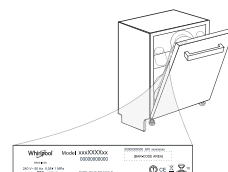



**MERCI D'AVOIR CHOISI UN PRODUIT WHIRLPOOL.**  
Afin de recevoir une assistance plus complète, merci d'enregistrer votre appareil sur: [www.whirlpool.eu/register](http://www.whirlpool.eu/register)

**Avant d'utiliser l'appareil, il convient de lire attentivement les consignes de sécurité et d'installation.**  
Après l'installation, rappelez-vous d'enlever toutes les pièces de protection pour le transport du lave-vaisselle.

**MERCI DE SCANNER LE QR CODE SUR VOTRE APPAREIL POUR OBTENIR DES INFORMATIONS PLUS DÉTAILLÉES.**

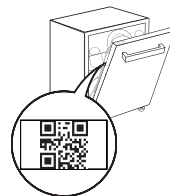

## PANNEAU DE COMMANDE

1. Touche et voyant **MARCHE-ARRÊT/Réinitialisation**
2. Touche de **programme PRÉCÉDENT**
3. Touche de **programme SUIVANT**
4. Touche et voyant de l'**option Power Clean®**
5. Témoin de réservoir **de sel vide**
6. Témoin de réservoir **de liquide** de rinçage vide
7. Témoin **DÉTARTRAGE**
8. Voyant **Robinet d'eau fermé**
9. **Écran**
10. Indicateur de **numéro de programme** et de **temps restant**
11. Voyant **Verrouillage de touches**
12. Voyant phase **Prélavage** (s'allume lorsque la phase est active)
13. Voyant **Natural Dry** (s'allume lorsqu'il n'est pas actif ou non disponible dans le programme)

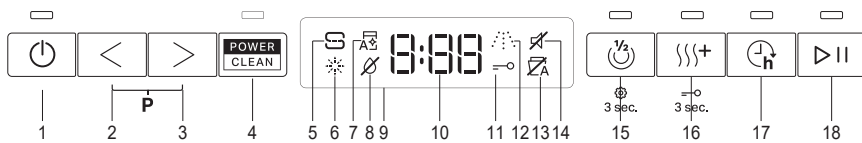

14. Voyant **Sonore**
15. Touche et voyant d'**option Demi-charge/Réglages** - pression de 3 secondes
16. Touche et voyant d'**option Extra Sec/Verrouillage de touches** - pression de 3 secondes
17. Touche et voyant d'**option Départ Différé**
18. Touche et voyant **DÉPART/Pause**

## PREMIÈRE UTILISATION

Plus d'informations dans le **Guide D'utilisation Quotidienne** sur le site Internet.

### MENU DE RÉGLAGE

1. Allumer l'appareil en appuyant sur la touche **MARCHE-ARRÊT** (⏻).
2. Maintenir la touche **Réglages** (⚙️) (Demi-charge (⏻)) pendant 3 secondes jusqu'à ce que vous entendiez un bip et que l'écran affiche « **SET** ».
3. Après une seconde, le premier réglage disponible (lettre « **n** ») s'affichera.
4. Appuyer sur **PRÉCÉDENT** (<) / **SUIVANT** (>) pour faire défiler la liste des réglages disponibles (voir tableau ci-dessous), puis appuyer sur **DÉPART/Pause** (⏻) pour visualiser la valeur du réglage actuellement sélectionné.
5. Appuyer sur **PRÉCÉDENT** (<) / **SUIVANT** (>) pour modifier la valeur, puis appuyer sur **DÉPART/Pause** (⏻) pour enregistrer la nouvelle valeur et revenir au menu principal.
6. Pour changer un autre réglage, répéter les points 4 à 5.
7. Appuyer sur **MARCHE-ARRÊT** (⏻), ou attendre 30 secondes pour quitter le menu.

LETTRE	RÉGLAGE	VALEURS (Par défaut - en gras)*
	<b>Compteur de cycle</b> - Nombre de cycles de lavage réalisés par le lave-vaisselle.	Par ex. 25 cycles: 25; Par ex. 13.947 cycles: 13_947 (défilement 3 fois)
	<b>Niveau de dureté de l'eau</b> (voir « RÉGLER LA DURETÉ DE L'EAU » et « TABLEAU DE DURÉTÉ DE L'EAU »)	1   2   3   4   5
	<b>Niveau de liquide de rinçage</b> (voir « AJUSTER LE DOSAGE DU LIQUIDE DE RINÇAGE »)	0   1   2   3   4   5
	<b>NaturalDry</b> (voir « OPTIONS ET FONCTIONS ») "1" = Oui (☑️), "0" = Non (☒)	1   0
	<b>Sonnerie</b> "1" = Oui (☑️), "0" = Non (☒)	1   0
	<b>Réglages d'usine</b> - Appuyer sur <b>DÉPART/Pause</b> pour rétablir aux réglages par défaut d'usine toutes les valeurs des réglages incluses dans le menu Réglages.	-

\*) La valeur par défaut ne s'applique pas au Compteur de Cycle.



### REMPLIR LE RÉSERVOIR DE SEL RÉGÉNÉRANT

L'utilisation de sel régénérant empêche la formation de CALCAIRE sur la vaisselle et sur les composantes fonctionnelles de l'appareil.

Le réservoir de sel est situé dans la partie inférieure du lave-vaisselle (sous le panier inférieur sur le côté gauche).

- Le réservoir de sel **ne doit jamais être vide**.

- Il est important de régler la dureté de l'eau.
  - Il convient de faire l'appoint de sel lorsque le voyant **REPLISSAGE SEL** (S) est allumé sur le panneau de commande.
1. Enlevez le panier inférieur et dévissez le bouchon (sens antihoraire).
  2. Placez l'entonnoir (voir figure) et remplissez le réservoir de sel jusqu'au bord (environ 0,5 kg); il est normal qu'un peu d'eau déborde.
  3. La première fois uniquement, vous devez effectuer l'opération suivante: **remplissez d'eau le réservoir à sel**.
  4. Enlevez l'entonnoir et essuyez les résidus de sel autour de l'ouverture.

Assurez-vous que le bouchon est bien serré pour éviter que du détergent pénètre dans le réservoir durant le cycle de lavage (le réservoir pourrait s'endommager au point de ne plus être réparable).

**Exécuter un programme dès que vous complétez le remplissage du réservoir de sel afin d'éviter la corrosion.**

### SYSTÈME ADOUCISSEUR D'EAU

L'adoucisseur d'eau réduit automatiquement la dureté de l'eau, en empêchant ainsi la formation de calcaire sur la résistance, et en contribuant également à une meilleure performance de nettoyage. **Ce système se régénère avec du sel, il est donc nécessaire de remplir le bac de sel lorsqu'il est vide.** La fréquence de régénération dépend du réglage du niveau de dureté de l'eau - la régénération a lieu une fois tous les **4-6** cycles Eco avec un niveau de dureté de l'eau réglé à **3**. Le processus de régénération a lieu en fin de cycle pendant que le lave-vaisselle est à l'arrêt. Au début de cycle suivant, le rinçage des résines permet d'évacuer tout le calcaire précipité et le saumur résiduel.

- Une régénération simple consomme : ~3 L d'eau ;
- Prend jusqu'à 5 minutes supplémentaires pour le cycle ;
- Consomme moins de 0,005 kWh d'énergie.

### REMPLIR LE DISTRIBUTEUR DE LIQUIDE DE RINÇAGE

Le liquide de rinçage permet à la vaisselle de **SÉCHER** plus facilement. Le distributeur de liquide de rinçage **A** devrait être rempli lorsque le voyant de NIVEAU DE LIQUIDE DE RINÇAGE (☼) est allumé à l'écran.

1. Ouvrez le distributeur **B** en appuyant et en tirant sur l'onglet sur le couvercle.
2. Versez doucement du liquide de rinçage jusqu'à la marque de référence (110 ml) du réservoir de remplissage - évitez les débordements. Si cela se produit, nettoyez les dégâts immédiatement avec un linge sec.
3. Appuyez sur le bouchon pour le fermer; un clic se fait entendre.

**Ne JAMAIS verser le liquide de rinçage directement dans la cuve.**

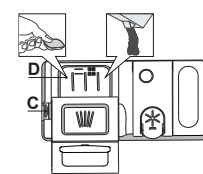

**REMPLIR LE DISTRIBUTEUR DE DÉTERGENT**  
Pour ouvrir le distributeur de détergent, utilisez le dispositif d'ouverture **C**. Insérez le détergent dans le distributeur sec **D** seulement. Placez la quantité de détergent pour le prélavage directement dans la cuve.

1. Lorsque vous dosez le détergent, consultez les informations mentionnées précédemment pour ajuster la quantité correcte. À l'intérieur du distributeur

2. Enlevez les résidus de détergent sur le bord des récipients avant de fermer le couvercle; un clic se fait entendre.

3. Fermez le couvercle du distributeur de détergent en le tirant vers le haut jusqu'à ce que le dispositif soit fermement en place.

Le distributeur de détergent s'ouvre automatiquement, au moment déterminé par le programme.

**L'utilisation d'un détergent non-conçu pour les lave-vaisselle peut provoquer un dysfonctionnement ou des dommages à l'appareil.**

## TABLEAU DES PROGRAMMES

Pro-gramme	Description des programmes	Séchage	NaturalDry	Options disponibles *)	Durée du programme de lavage (h:min)**)	Consomma-tion d'eau (l/cycle)	Consomma-tion d'énergie (kWh/cycle)
P1 <b>Eco</b>	<b>Éco 50°</b> - Le programme Eco est adapté pour nettoyer la vaisselle normalement sale. Pour cette utilisation, c'est le programme qui a une consommation d'eau et d'énergie la plus optimale. Il est utilisé pour évaluer la conformité à la législation européenne en matière d'éco-conception.	✓	✓		4:30	9,9	0,55
P2	<b>Intensif Auto 65°</b> - Programme automatique pour la vaisselle et les casseroles très sales.	✓	✓		2:25-3:10	15,5-24,5	1,30-1,70
P3	<b>Mixte Auto 55°</b> - Programme automatique pour de la vaisselle normalement sale avec des résidus d'aliments séchés.	✓	✓		1:20-3:00	7,5-19,5	0,75-1,20
P4	<b>Rapide Auto 50°</b> - Programme automatique pour de la vaisselle normalement et légèrement sale. Le cycle quotidien qui assure un nettoyage optimal et des performances de séchage en moins de temps.	✓	✓		1:00-1:50	7,5-15,5	0,70-1,10
P5	<b>Rapide 45°</b> - Ce programme est recommandé pour une quantité limitée de vaisselle légèrement sale sans résidus d'aliments séchés. N'inclut pas de phase de séchage.	-	✓		0:30-0:40	10,0-12,0	0,55-0,65
P6	<b>Cristal 45°</b> - Programme pour la vaisselle délicate, plus sensible aux températures élevées, comme les verres et les tasses.	✓	✓		1:40-1:50	12,5-16,5	0,95-1,20
P7	<b>Silencieux 55°</b> - Adéquat lorsque l'appareil fonctionne la nuit. Assure un nettoyage et des performances de séchage optimaux avec les plus faibles émissions de bruit.	✓	✓		3:50-4:10	10,5-14,5	0,80-1,15
P8	<b>Antibactérien 65°</b> - Vaisselle sale ou très sale, avec lavage antibactérien supplémentaire. Peut être utilisé pour effectuer l'entretien du lave-vaisselle.	✓	-		1:55-2:10	12,0-19,0	1,40-1,80
P9	<b>Prélavage</b> - Utilisez ce programme pour rafraîchir la vaisselle qui sera lavée plus tard. N'utilisez pas de détergent avec ce programme.	-	✓		0:12	4,5	0,10
P10	<b>Autonettoyant 65°</b> - Programme à utiliser pour effectuer l'entretien du lave-vaisselle, à réaliser uniquement lorsque le lave-vaisselle est VIDE en utilisant des détergents spécifiques conçus pour l'entretien du lave-vaisselle.	-	-		1:15	11,0	1,10

Les données du programme Éco sont mesurées sous des conditions en laboratoire conformément à la norme européenne EN 60436:2020.

Note pour les laboratoires d'essai : pour toutes informations sur les conditions d'essai comparatif EN, s'adresser à : [dw\\_test\\_support@europeanappliances.com](mailto:dw_test_support@europeanappliances.com). Aucun prétraitement de la vaisselle n'est nécessaire avant l'un quelconque des programmes.

\*) Les options ne peuvent pas toutes être utilisées en même temps.

\*\*) Les valeurs indiquées pour des programmes différents du programme Éco sont fournies à titre indicatif uniquement. Le temps réel peut varier selon des facteurs comme la température et la pression de l'eau, la température de la pièce, la quantité de détergent, la quantité et le type de vaisselle, l'équilibre de la charge, les options supplémentaires sélectionnées, et la calibration du capteur. La calibration du capteur peut augmenter la durée du programme jusqu'à 20 minutes.

## OPTIONS ET FONCTIONS

Merci de scanner le QR code sur votre appareil pour obtenir des informations plus détaillées.

Les OPTIONS peuvent être sélectionnées/désélectionnées, après avoir choisi le programme, directement en appuyant sur la touche correspondante (si disponibles - les témoins s'allument) (voir le PANNEAU DE COMMANDE). Si une option n'est pas compatible avec le programme sélectionné (voir TABLEAU DES PROGRAMMES), le voyant correspondant clignote 3 fois et un bip se fait entendre. La fonction n'est pas activée. Une option peut changer le temps ou la consommation d'eau ou d'énergie du programme.

**POWER CLEAN®** - Grâce aux jets haute pression supplémentaires, cette option fournit un lavage plus intensif et puissant dans le panier inférieur, dans la zone spécifique. Elle est recommandée pour le lavage des poêles et des casseroles (Voir la section de chargement Power Clean®).

**DEMI-CHARGE** - S'il n'y a pas trop de vaisselle à laver, une option DEMI-CHARGE est utilisée pour économiser de l'eau, de l'électricité et du temps en fonction du programme choisi.

**Rappelez-vous de diminuer de moitié la quantité de détergent.**

**EXTRA SEC** - Une température supérieure pendant le rinçage final et une phase de séchage prolongée permettent un séchage amélioré. L'option EXTRA SEC prolonge le cycle de lavage.

**DÉPART DIFFÉRÉ** - Le début du programme peut être différé entre 30 minutes et 24 heures. La fonction DÉPART DIFFÉRÉ ne peut pas être modifiée lorsque le programme est en cours.

**DÉTECTION** - Lorsque le capteur détecte le niveau de saleté, une animation apparaît sur l'écran de lavage (environ 20 min.) et la durée du cycle est mise à jour. La DÉTECTION est destinée au niveau de saleté de la vaisselle et elle est présente pour tous les cycles de lavage (excepté Eco) en ajustant le programme en conséquence.

**VERROUILLAGE DES COMMANDES** - En appuyant pendant au moins 3 secondes sur la touche EXTRA SEC, la fonction VERROUILLAGE s'active. La fonction VERROUILLAGE désactive le panneau de commande à l'exception de la touche MARCHE/ARRÊT. Appuyez à nouveau sur la touche pour désactiver le VERROUILLAGE.

**NaturalDry** - C'est un système de séchage à convection qui ouvre automatiquement la porte pendant/après la phase de séchage pour assurer une performance de séchage exceptionnelle chaque jour. La porte s'ouvre à la température qui est sûre pour les meubles de votre cuisine. A titre de protection supplémentaire contre la vapeur, un adhésif anti-vapeur spécifiquement conçu est livré avec le lave-vaisselle.

**DÉTARTRAGE - Alarme** - Une accumulation de tartre a été détectée sur des composants internes de l'appareil. Vérifier si le **Réglage de Dureté** de l'eau est à la valeur correcte et si **du sel est présent dans le réservoir de sel** (voir **PREMIÈRE UTILISATION**), puis **utiliser un produit détartrant** (la marque WPro est recommandée) avec le **programme Autonettoyant**. Après un détartrage réussi, l'icône s'éteindra.

Si les actions ci-dessus ne sont pas réalisées, les performances du produit se détérioreront. Un avertissement de « Détartrage » commencera à clignoter et une alarme « **DES** » apparaîtra sur l'écran.

Si aucune action n'est entreprise, l'appareil pourra encore effectuer quelques cycles de lavage (nombre indiqué pendant l'affichage de l'alarme « **DES** ») puis il sera **BLOQUÉ** pour éviter les dommages aux composants, avec seulement le **programme Autonettoyant disponible**. La réalisation d'un détartrage complet débloquera le produit. En cas de quantités très importantes de tartre, il est possible de devoir lancer deux fois successivement le programme Autonettoyant pour que le détartrage soit efficace.

**ROBINET D'EAU FERMÉ - Alarme** - Clignote lorsqu'il n'y a pas d'arrivée d'eau ou que le robinet d'eau est fermé.

**COMPTEUR DE CYCLE** - Cette fonction présente le nombre de cycles que le lave-vaisselle a réalisés.

Pour le nombre de cycle entre 0 et 999, un nombre fixe sera affiché.

**25** Exemple pour 25 cycles.

Lorsque le nombre de cycles est supérieur à 1000, le chiffre défilera sur l'écran. Le « \_ » représente le « . », comme par exemple : 1.000 = 1\_000, 13.947 = 13\_947 (le chiffre défilera 3 fois).

**13 13 9 94 947 97** Exemple pour 13.947 cycles

Après la visualisation du cycle, l'écran recommencera à afficher „□□”.

**REMARQUE : Le lave-vaisselle peut avoir déjà réalisé environ 30 cycles. Cela est dû au processus qualité étendu réalisé pendant la production. Il garantit une qualité de produit supérieure.**

## CHARGEMENT DES PANIERS

CAPACITÉ : 15 couverts standards

### COMPARTIMENT À COUVERT

Le troisième panier a été conçu pour contenir les couverts. Placez les couverts comme il est illustré sur le dessin ci-contre. Séparer les couverts facilite le rangement après le cycle de lavage et améliore les programmes de lavage et de séchage.

**Les couteaux et autres ustensiles avec des bords tranchants doivent être placés dans le panier à couvert avec la pointe vers le bas.**

Le panier à couvert comprend deux paniers coulissants sur les côtés pour optimiser l'utilisation de l'espace disponible et permettre le chargement de grands articles dans le panier supérieur.

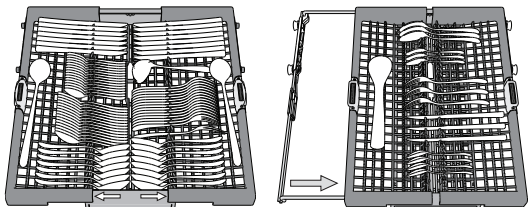

### PANIER SUPÉRIEUR

Chargez la vaisselle délicate et légère: verres, tasses, soucoupes, saladiers bas.

Le panier supérieur comprend des supports rabattables qui peuvent être utilisés dans une position verticale lorsque vous placez les assiettes à thé ou à dessert, ou abaissée pour charger les bols et autres récipients.

(exemple de chargement du panier supérieur)

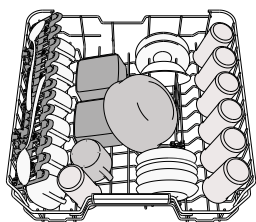

### AJUSTER LA HAUTEUR DU PANIER SUPÉRIEUR

Vous pouvez ajuster la hauteur du panier supérieur : position élevée pour placer la vaisselle encombrante sur le panier inférieur et éviter les chocs avec le panier supérieur ; en créant plus d'espace en hauteur.

**Nous vous conseillons fortement de ne pas ajuster la hauteur du panier lorsqu'il est chargé.**

**Ne JAMAIS soulever ou abaisser un seul côté du panier.**

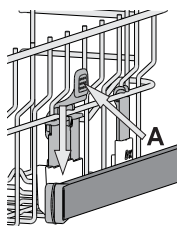

### VOLETS PLIABLES AVEC POSITIONS AJUSTABLES

Les volets pliables latéraux peuvent être pliés ou dépliés afin d'optimiser la disposition de la vaisselle à l'intérieur du panier. Les verres de vin peuvent être placés de façon sécuritaire dans les volets pliables en insérant le pied de chaque verre dans la fente correspondante.

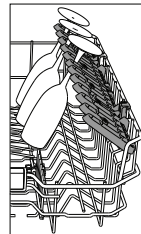

### PANIER INFÉRIEUR

Pour les poêles, les couvercles, les plats, les saladiers, les couverts, etc. Les grands plats et les grands couvercles devraient être placés sur le côté pour éviter qu'ils n'entravent le fonctionnement des bras d'aspersion.

Le panier inférieur comprend des supports rabattables qui peuvent être placés en position verticale pour charger des assiettes, ou en position horizontale (bas) pour faciliter le chargement des casseroles et des saladiers.

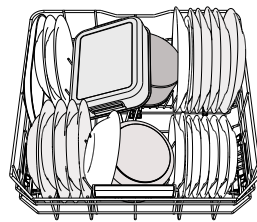

(exemple de chargement du panier inférieur)

### POWER CLEAN®

Power Clean® utilise des jets d'eau spéciaux, situés à l'arrière de la cavité, pour laver les articles très sales avec une intensité plus élevée.

Le panier inférieur comprend une zone d'espace, un support spécial qui se trouve à l'arrière du panier, qui peut être utilisé pour supporter les poêles à frire et les moules dans une position verticale, prenant ainsi moins de place. Placer les poêles et les casseroles face aux jets Power Clean® situés à l'arrière de la cuve et activez **POWER CLEAN** sur le bandeau.

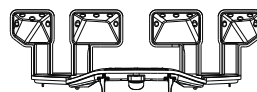

## NETTOYAGE ET ENTRETIEN

Plus d'informations dans le **Guide D'utilisation Quotidienne** sur le site Internet.

### NETTOYER L'ENSEMBLE FILTRE

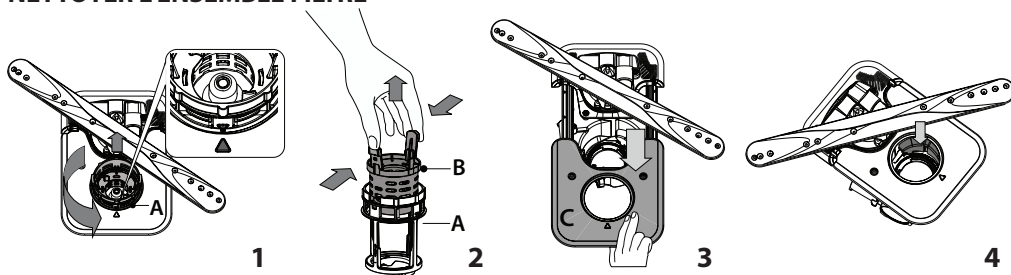

**N'utilisez pas le lave-vaisselle sans les filtres ou si un filtre est mal ajusté.**

**Il est important lors de la réinstallation du filtre que les deux triangles indiqués sur le zoom (Fig. 1) correspondent (Fig. 1).**

Si vous trouvez des objets étrangers (comme du verre brisé, de la porcelaine, des os, des pépins de fruits, etc), enlevez-les minutieusement.

Inspecter la cavité et enlever les résidus de nourriture. **NE JAMAIS ENLEVER** la protection de la pompe du cycle de lavage (indiqué par la flèche) (Fig 4).

### NETTOYER LES BRAS D'ASPERSION

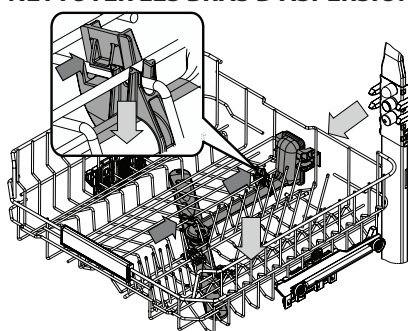

À l'occasion, des résidus de nourriture s'incrustent dans les bras d'aspersion et bloquent les trous utilisés pour asperger de l'eau. Il est donc conseillé de vérifier les bras de temps en temps et de les nettoyer avec une petite brosse non métallique.

Pour démonter le bras d'aspersion intermédiaire, il faut déclipser l'ensemble collecteur d'eau situé sous le panier supérieur.

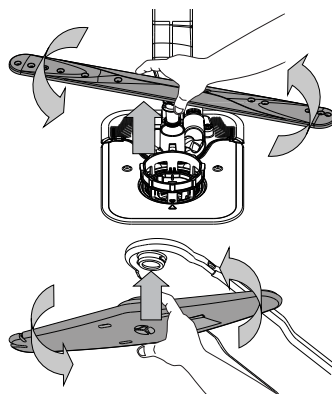

Le bras d'aspersion inférieur se démonte en le tirant vers le haut, tout en le tournant dans le sens inverse des aiguilles d'une montre.



Pour remonter le bras d'aspersion inférieur, il faut le pousser vers le bas tout en le tournant dans le sens des aiguilles d'une montre.

Le bras d'aspersion supérieur se démonte en le tirant vers le bas, tout en le tournant dans le sens inverse des aiguilles d'une montre. Pour remonter le bras d'aspersion supérieur, il faut le pousser vers le haut tout en le tournant dans le sens des aiguilles d'une montre.

## DÉPANNAGE

Merci de scanner le QR code sur votre appareil pour obtenir des informations plus détaillées.

Si votre lave-vaisselle ne fonctionne pas correctement, vérifiez si le problème peut être résolu en suivant la liste ci-après. Pour d'autres erreurs ou problèmes, contactez le Service après-vente agréé dont les coordonnées peuvent être trouvées dans le livret de garantie. Les pièces de rechange seront disponibles pour une période allant jusqu'à 7 ou jusqu'à 10 ans, selon les exigences spécifiques du règlement.

PROBLÈMES	CAUSES POSSIBLES	SOLUTIONS
 Le voyant de détartrage est allumé ou clignote; L'alarme « <b>DES</b> » s'affiche.	Du calcaire s'accumule sur les composants internes de l'appareil.	Détartrez l'appareil immédiatement en utilisant le programme Autonettoyant et un produit détartrant disponible dans le commerce (voir <i>OPTIONS ET FONCTIONS</i> ). Remplissez le réservoir avec du sel. Vérifiez le réglage de la dureté de l'eau. Si l'appareil n'est pas détartré, il arrêtera de fonctionner.
Le lave-vaisselle ne se vidange pas. L'afficheur indique: <b>F7 E3</b> ou <b>F9 E1</b>	Le filtre est bouché par des résidus de nourriture ou du calcaire.	Nettoyez le filtre et détartré l'appareil (voir <i>NETTOYER L'ENSEMBLE FILTRE</i> et <i>INSTRUCTION POUR LE DÉTARTRAGE</i> ).
	Le tuyau de vidange est plié.	Vérifiez le tuyau de vidange (voir <i>INSTRUCTIONS D'INSTALLATION</i> ).
	Le conduit de vidange de l'évier est bouché.	Nettoyez le conduit de vidange de l'évier.
L'eau n'arrive pas au lave-vaisselle. L'afficheur indique: <b>H2O</b> et  est allumé; une alarme sonore retentit.	L'alimentation d'eau est vide ou le robinet est fermé.	Assurez-vous qu'il y a de l'eau dans le circuit d'alimentation ou que le robinet est ouvert.
	Le tuyau d'arrivée d'eau est plié.	Vérifiez le tuyau d'entrée (voir <i>INSTALLATION</i> ). Fermez la porte et appuyez sur la touche DÉPART/Pause.
	Le tamis dans le tuyau d'arrivée d'eau est obstrué; vous devez le nettoyer.	Vérifiez et nettoyez le tamis dans le tuyau d'entrée d'eau. Fermez la porte et appuyez sur la touche DÉPART/Pause..
Le lave-vaisselle termine son cycle prématurément. L'afficheur indique: <b>F8 E3</b> .	Le bouchon du compartiment de liquide de rinçage n'est pas bien fermé.	Nettoyez le filtre et détartré l'appareil (voir <i>NETTOYER L'ENSEMBLE FILTRE</i> et <i>INSTRUCTION POUR LE DÉTARTRAGE</i> ).
	Le tuyau de vidange est positionné trop bas ou se vide dans le système d'évacuation domestique.	Vérifiez que le tuyau de vidange n'est pas trop engagé dans la canalisation murale du réseau d'évacuation des eaux usées (voir <i>INSTALLATION</i> ). En cas d'un branchement du tuyau de vidange sur le syphon d'un évier de cuisine, il faut installer un dispositif anti retour pour éviter le risque de siphonnage du lave-vaisselle.
	Une quantité de mousse excessive est présente.	Le détergent a été mal mesuré ou il n'est pas adéquat pour les lave-vaisselle (voir <i>REEMPLIR LE DISTRIBUTEUR DE DÉTERGENT</i> ).
	De l'air est présent dans l'alimentation en eau.	Vérifiez si l'alimentation en eau présente des fuites ou d'autres problèmes laissant entrer de l'air.
La vaisselle n'est pas bien séchée.	Il n'y a pas de liquide de rinçage ou le dosage est trop faible.	Assurez-vous que le distributeur de liquide de rinçage est rempli (voir <i>REEMPLIR LE DISTRIBUTEUR DE LIQUIDE DE RINÇAGE</i> ). Les tablettes multifonctions ne donnent pas un résultat de séchage aussi bon que l'utilisation effective de liquide de rinçage.
	La vaisselle a été chargée après l'ouverture automatique de la porte mais avant la fin du cycle effectif.	Assurez-vous que le cycle a pris fin avant de commencer à décharger la vaisselle (voir <i>UTILISATION QUOTIDIENNE</i> ). Pour des résultats de séchage encore meilleurs, il est recommandé de laisser la vaisselle à l'intérieur du lave-vaisselle avec la porte ouverte pendant 15 minutes supplémentaires après la fin du cycle.
	La vaisselle est positionnée trop à plat.	Si vous constatez des flaques d'eau dans les cavités des tasses, mugs ou bols, essayez de charger la vaisselle (en particulier dans le panier supérieur) de manière plus inclinée pour permettre à l'eau de s'égoutter davantage avant que le séchage ne débute.
	Le cycle sélectionné n'a pas de phase de séchage.	Vérifiez sur le <i>TABLEAU DE PROGRAMMES</i> si le programme sélectionné est équipé dans la phase de séchage. Un cycle sans phase de séchage ne peut pas donner une efficacité de séchage souhaitée, il est donc recommandé de changer la sélection de cycle pour celle qui présente une phase de séchage.
	La vaisselle est anti-adhérente ou en plastique.	Il est normal qu'il reste quelques gouttes d'eau sur ce type de matériau.
Des traces de calcaire ou un film blanc sont présentes sur la vaisselle et les verres.	Le réservoir à sel est vide.	Remplissez le réservoir avec du sel dès que possible. L'utilisation de l'appareil sans sel peut provoquer des dommages à ses composants internes.
	Le réglage de la dureté de l'eau est trop bas.	Augmenter le réglage (voir <i>TABLEAU DE DURETÉ DE L'EAU</i> ).
	Le bouchon du réservoir de sel n'est pas bien fermé.	Vérifiez et fermez le bouchon du réservoir de sel.
	Le réservoir de liquide de rinçage est vide ou le dosage de liquide de rinçage est insuffisant.	Remplissez le distributeur avec du liquide de rinçage et vérifiez le réglage du dosage (pour plus d'informations - voir <i>REEMPLIR LE DISTRIBUTEUR DE LIQUIDE DE RINÇAGE</i> ).
Le lave-vaisselle affiche <b>F8 E5</b>	La vanne est bloquée ou défectueuse.	Fermez le robinet d'eau, si possible. Ne coupez pas l'alimentation électrique. Appelez la maintenance.
La fuite de détergent.	Dépend du détergent liquide utilisé et peut être accentuée en cas d'activation de l'option de retardement.	Les petites fuites n'entraînent pas de dysfonctionnement de la machine et peuvent être évitées en changeant de type de détergent liquide ou en utilisant des tablettes.

### Vous trouverez les documents normatifs, la documentation standard, le classement des pièces de rechange et des informations supplémentaires sur les produits:

- En utilisant le QR code sur votre produit.
- En visitant notre site web [docs.whirlpool.eu/docs](https://docs.whirlpool.eu/docs) et [parts-selfservice.europeanappliances.com](https://parts-selfservice.europeanappliances.com)
- Vous pouvez également **contacter notre Service après-vente** (voir numéro de téléphone dans le livret de garantie). Lorsque vous contactez notre Service après-vente, veuillez indiquer les codes figurant sur la plaque signalétique de l'appareil.

Les informations relatives au modèle peuvent être trouvées en utilisant le QR-Code figurant sur l'étiquette énergétique. L'étiquette comprend également l'identifiant du modèle qui peut être utilisé pour consulter le portail du registre sur le site <https://eprel.ec.europa.eu>.

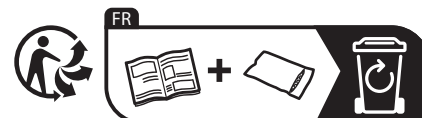
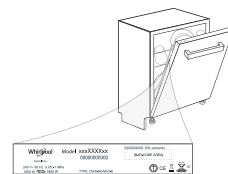





**KÖSZÖNJÜK, HOGY A WHIRLPOOL TERMÉKÉT VÁLASZTOTTA!**  
Teljes körű támogatásért kérjük, regisztrálja termékét honlapunkon: [www.whirlpool.eu/register](http://www.whirlpool.eu/register)



**A készülék használata előtt olvassa el figyelmesen a Biztonsági és telepítési útmutatót.**  
A beszerelést követően ne felejtse el eltávolítani a mosogatógépből a szállításhoz használt védőelemeket.

**A RÉSZLETESEBB INFORMÁCIÓKÉRT KÉRJÜK, SZKENNELJE BE A KÉSZÜLÉKEN TALÁLHATÓ QR KÓDOT**

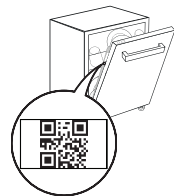

## KEZELŐPANEL

1. **BE-KI/Újraindítás** gomb és jelzőfény
2. **ELŐZŐ program** gomb
3. **KÖVETKEZŐ program** gomb
4. **Power Clean® opciógomb** és jelzőfény
5. **Sótartály** üres jelzőfény
6. **Öblítőszer** tartály üres jelzőfény
7. **VÍZKÖMMENTESÍTÉS** jelzőfény
8. **Elzárt vízcsap** jelzőfény
9. **Kijelző**
10. **Programszám** és **hátralevő idő** jelzőfény
11. **Gombzár** jelzőfény
12. **Előmosás fázisjelző** jelzőfény (világít, ha a fázis aktív)

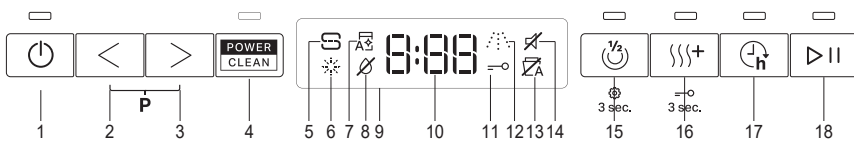

13. **NaturalDry** jelzőfény (világít, ha nem aktív, vagy nem érhető el a programban)
14. **Hang** jelzőfény
15. **Fél töltet opciógomb** és jelzőfény / **Beállítások** - 3 másodperces lenyomás
16. **Extra Száraz opciógomb** és jelzőfény / **Gombzár** - 3 másodperces lenyomás
17. **Késleltetés opciógomb** és jelzőfény
18. **INDÍTÁS/Szünet gomb** és jelzőfény

## ELSŐ HASZNÁLAT

Bővebb információért tekintse meg a weboldalon található **Mindennapi Használati Útmutatót**.

### BEÁLLÍTÁSOK MENÜ

1. Kapcsolja be a készüléket a **BE-KI** gombbal.
2. Tartsa lenyomva a **Beállítások** (Fél töltet ) gombot 3 másodpercig, amíg hangjelzést nem hall, és a kijelzőn megjelenik a „SET” üzenet.
3. Egy másodperc múlva megjelenik az első rendelkezésre álló beállítás („n” betű).
4. Nyomja meg a **ELŐZŐ** / **KÖVETKEZŐ** / gombot a rendelkezésre álló beállítások (lásd a lenti táblázatot) listájának végiggörgetéséhez, majd nyomja meg a **INDÍTÁS/Szünet** gombot a kiválasztott beállítás értékének megtekintéséhez és módosításához.
5. Nyomja meg a **ELŐZŐ** / **KÖVETKEZŐ** / gombot az érték módosításához, majd nyomja meg a **INDÍTÁS/Szünet** gombot az új érték mentéséhez vagy a főmenübe történő visszatéréshez.
6. További beállítások módosításához ismételje meg a 4. és az 5. lépést.
7. Nyomja meg az **BE-KI** gombot, vagy várjon 30 másodpercet a menüből történő kilépéshez.

BETŰ	BEÁLLÍTÁSOK	ÉRTÉKEK (Alapértelmezett – félkövér) *
	<b>Ciklusszámláló</b> - A mosogatógép által végrehajtott mosogatási ciklusok száma.	Pl. 25 ciklus: 25; Pl. 13.947 ciklus: 13_947 (3 görgetés)
	<b>Vízke ménység szintje</b> (lásd: „A VÍZKEMÉ NYÉSÉG BEÁLLÍTÁSA” és a „VÍZKEMÉ NYÉSÉGI TÁBLÁZAT”)	1   2   <b>3</b>   4   5
	<b>Öblítő szintje</b> (lásd: „A VÍZKEMÉ NYÉSÉG BEÁLLÍTÁSA”)	0   1   2   3   4   5
	<b>NaturalDry</b> (lásd: „OPCIÓK ÉS FUNKCIÓK”) „1” = Be  „0” = Ki	1   0
	<b>Hang</b> „1” = Be  „0” = Ki	1   0
	<b>Gyári beállítások</b> - Nyomja meg a <b>INDÍTÁS/Szünet</b> gombot a Beállítások menüben található beállítások értékének gyári alapértékre történő visszaállításához.	-

\*) Az alapértelmezett érték nem vonatkozik a ciklusszámlálóra.

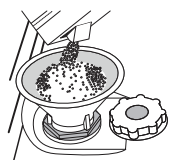

### A SÓTARTÁLY FELTÖLTÉSE

Só használatával elkerülhető, hogy **VÍZKŐ** képződjön az edényeken és a gép funkcionális alkatrészein.

A sótartály a mosogatógép alsó részén található (a bal oldali alsó kosár alatt).

- Feltétlenül szükséges, hogy a **só tartály soha ne legyen üres.**

- Fontos, hogy a vízke ménység be legyen állítva.
- Ha a **SÓ UTÁNTÖLTÉSE jelzőfény** világít a kezelőpanelen, só tölteni kell.

1. Vegye ki az alsó kosarat, és csavarja ki a tartály kupakját (az óramutató járásával ellentétes irányba).
2. Helyezze be a tölcserít (lásd az ábrát), és töltsse fel teljesen a só tartályt (ehhez kb. 0,5 kg só szükséges). Előfordulhat, hogy egy kevés víz kifolyik a rekeszből.
3. **Csak a legelső használatkor: töltsse fel vízzel a só tartályt!**
4. Vegye ki a tölcserít, és törölje le az esetlegesen kiszóródott sót a nyílás környékéről.

Zárja vissza szorosan a kupakot úgy, hogy a mosogatási program során ne kerülhessen mosogatószer a tartályba (ellenkező esetben a vizlágyító helyrehozhatatlanul károsodhat).

**A korrózió megelőzése érdekében a só betöltését követően mindig futtasson egy programot.**

### VÍZLÁGYÍTÓ RENDSZER

A vizlágyító rendszer automatikusan csökkenti a víz keménységét, így megelőzve a vízkő felhalmozódását a fűtőszálon, így jobb mosogatási hatékonyságot biztosítva. **A rendszer sóval regenerálja magát, ezért a só-tárolót kiürülés esetén fel kell tölteni.** A regenerálás gyakorisága a vízke ménység szintjének beállításától függ - a regenerálás **4-6** Eco ciklusként történik meg **3-ra** állított vízkeménység szinttel. A regenerációs folyamat a ciklus elején további friss víz hozzáadásával történik.

- Egyetlen regenerálás során a készülék: ~3 l vizet használ fel;
- A program 5 perccel tovább tart;
- Kevesebb, mint 0,005 kWh energiát használ fel.

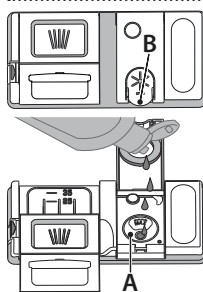

### AZ ÖBLÍTŐSZER-ADAGOLÓ FELTÖLTÉSE

Az öblítőszerrel könnyebben SZÁRADNAK az edények. Az öblítőszeradagolót **A** akkor kell feltölteni, ha az **ÖBLÍTŐSZER UTÁNTÖLTÉSE jelzőfény** világít a kezelőpanelen.

1. Nyissa ki az adagolót **B** úgy, hogy a fedélen lévő fület lenyomja, majd felfelé húzza.
2. Óvatosan öntse be az öblítőszeret. Ne lépje túl a tartályban jelölt maximális mennyiséget (110 ml), és ne öntse ki a folyadékot. Ha ez mégis megtörténik, azonnal törölje fel a kiömlött folyadékot egy száraz ruhával.



3. Csukja vissza a fedelet: ehhez nyomja le, amíg kattánás nem hallatszik.

**SOHA ne öntse az öblítőszeret közvetlenül a mosogatótérbe.**

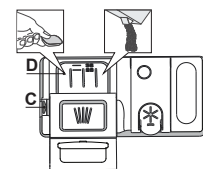

### A MOSOGATÓSZER-ADAGOLÓ FELTÖLTÉSE

A mosogatószer-adagoló nyitására használja az **C** eszközt. A mosogatószer kizárólag a **száraz D** adagolóba önthető. Az előmosogatóshoz használt mosogatószert közvetlenül a mosogatótérbe helyezze.

1. A mosogatószer kimérésekor a helyes mennyiség meghatározását az eddigi információk alapján végezze. A mosogatószer-adagoló **D** belsejében elhelyezett jelzések segítenek a megfelelő mennyiség meghatározásában.
2. Törölje le a kiömlött mosogatószert az adagoló széléről, majd zárja vissza a fedelet kattánásig.
3. Zárja vissza a mosogatószer-adagoló fedelét: húzza felfelé, amíg a zár szerkezet rögzül.

A mosogatószer-adagoló automatikusan kinyílik, amikor a program az adott szakaszba ér.

**A nem mosogatógéphez készült mosogatószer használata a készülék hibás működését vagy sérülését okozhatja.**

## PROGRAMTÁBLÁZAT

Program	A programok bemutatása	Szárítási fázis	NaturalDry	Választható beállítások *)	A mosogatási program időtartama (óra:perc)**	Vízfogyasztás (liter/ciklus)	Energiafogyasztás (kWh/ciklus)
P1 Eco	<b>Öko 50°</b> - Az energiatakarékos programmal átlagosan szennyezett edényeket tisztíthat, amely a kombinált energia- és vízfogyasztása miatt a leghatékonyabb program, és a segítségével kiértékelhető, hogy a készülék megfelel-e az EU energiatakarékos kivitelre vonatkozó jogszabályának.	✓	✓		4:30	9,9	0,55
P2	<b>Auto Intenzív 65°</b> - Erősen szennyezett edények és serpenyők mosogatásához.	✓	✓		2:25-3:10	15,5-24,5	1,30-1,70
P3	<b>Auto Vegyes 55°</b> - Automatikus program normál szennyezettségű edényekhez, melyeken rászáradt ételmaradék található.	✓	✓		1:20-3:00	7,5-19,5	0,75-1,20
P4	<b>Auto Gyors 50°</b> - Automatikus program normál és enyhe szennyezettségű edényekhez. Mindennap használható program, amely rövidebb idő alatt is optimális mosogatási és szárítási eredményt nyújt.	✓	✓		1:00-1:50	7,5-15,5	0,70-1,10
P5	<b>Gyors 45°</b> - Ez a program olyan kevés és enyhén szennyezett edényekhez használható, amelyek nem található rászáradt étel. Nem tartalmaz szárítási szakaszt.	-	✓		0:30-0:40	10,0-12,0	0,55-0,65
P6	<b>Üveg 45°</b> - Program az olyan kényes edényekhez, melyek az átlagnál érzékenyebbek a magas hőmérsékletre.	✓	✓		1:40-1:50	12,5-16,5	0,95-1,20
P7	<b>Halk 55°</b> - Ha a készüléket éjszaka kívánja működtetni, ez a megfelelő program. Az optimális teljesítmény garantált.	✓	✓		3:50-4:10	10,5-14,5	0,80-1,15
P8	<b>Fertőtlenítő 65°</b> - Normál vagy erősen szennyezett edényekhez használható program, amely egy kiegészítő antibakteriális mosogatót is tartalmaz.	✓	-		1:55-2:10	12,0-19,0	1,40-1,80
P9	<b>Előmosogatás</b> - Ezt a programot olyan edényekhez használhatja, amelyeket később szeretne elmosogatni. Ehhez a programhoz nem kell mosogatószert használni.	-	✓		0:12	4,5	0,10
P10	<b>Öntisztítás 65°</b> - A mosogatógép karbantartására szolgáló programot csak akkor alkalmazza, ha a mosogatógép ÜRES, valamint használjon a mosogatógép karbantartására alkalmas, speciális tisztítószert.	-	-		1:15	11,0	1,10

Az ÖKO program adatainak mérése laboratóriumi körülmények között, az EN 60436:2020 európai szabvány előírásainak megfelelően történt.

Megjegyzés a vizsgáló laboratóriumok számára: az EN összehasonlító vizsgálatának körülményeivel kapcsolatos információért írjon a következő címre: [dw\\_test\\_support@europeanappliances.com](mailto:dw_test_support@europeanappliances.com).

Az edények előkezelése egyik programnál sem szükséges.

\*) Nem minden opció használható egyszerre.

\*\*) Az energiatakarékos programtól eltérő programokhoz megadott értékek csak tájékoztató jellegűek. A tényleges időtartam számos tényezőtől függ, mint például a belépő víz hőmérsékletétől és nyomásától, a helyiség hőmérsékletétől, a mosogatószer mennyiségétől, az edények mennyiségétől és típusától, a súlyelosztástól, a kiválasztott kiegészítő funkcióktól és az érzékelő kalibrációjától. Az érzékelő kalibrációja akár 20 perccel is növelheti a program hosszát.

## OPCIÓK ÉS FUNKCIÓK

A részletesebb információkért kérjük, szkennelje be a készülékén található QR kódot.

**AZ OPCIÓK A program kiválasztása után kiválaszthatók/törölhetők a megfelelő gomb megnyomásával (ha van – kigyullad a jelzőfény) (lásd KEZELŐPANEL). Ha valamely opció nem kompatibilis a kiválasztott programmal (lásd: PROGRAMOK TÁBLÁZATA), a megfelelő LED háromszor gyorsan felvillog, és sípoló hangjelzések hallhatók. Az opció nem aktív. Az opciók a program időtartamának, illetve víz- és energiafogyasztásának módosítására szolgálnak.**

**POWER CLEAN®** - Mivel ez a program további szórófejeket is aktivál, a mosogatás az alsó kosár egy bizonyos területén jóval erőteljesebb. Ez az opció lábasok és tálak mosogatásához ajánlott (Lásd a Power Clean® betöltése részt).

**FÉL TÖLTET** - Ha nincs sok mosogatnivaló, akkor a víz, az áram és a mosogatószer megtakarítása érdekében használja a FÉL TÖLTET opciót. **Ne feledje, hogy ilyenkor csökkentett mennyiségű mosogatószert kell használni.**

**EXTRA SZÁRAZ** - Ha az utolsó öblítés magasabb hőmérsékleten történik és a szárítás hosszabb ideig tart, azzal növelhető a szárítás hatékonysága. Az EXTRA SZÁRAZ opció kiválasztásakor nő a mosogatási ciklus hossza.

**KÉSLELTETÉS** - A program indítását **30 perctől 24 óráig** terjedő időtartamig késleltetheti.

**KÉSLELTETÉS funkció nem állítható be, ha a program már fut.**

**ÉRZÉKELÉS** - Miközben az érzékelő a szennyezettség fokát méri, animáció látható a kijelzőn (kb. 20 percig), és a program időtartama frissül. Az érzékelő funkció az edények szennyezettségi mértékének meghatározására szolgál, és minden programnál használható (az Öko kivételével): a szükséges mértékben módosítja a programot.

**A VÍZCSAP ZÁRVA VAN** - A figyelmeztetés villog, ha nincs belépő víz, vagy el van zárva a vízcsap.

**NaturalDry** - Olyan konvekciós szárítórendszer, amely automatikusan kinyitja az ajtót a szárítási fázis közben/után a folyamatos, kiemelkedően jó szárítási eredmény érdekében. Az ajtó csak olyan hőmérsékleten nyílik ki, amely nem károsítja a konyhaszerekre nyílt. A gőz ellen további védelmet nyújt a mosogatógéphez mellékel, külön erre a célra tervezett védőfólia.

**VÍZKÖMENTESÍTÉS – Riasztás** - A készülék belső alkatrészein vízkömlés érzékelhető. **Ellenőrizze**, hogy a vízkeménység beállítása megfelelő értékű-e, és hogy a sótartályban van-e **só (lásd ELSŐ HASZNÁLAT)**, majd használja a **vízkezelő terméket** (a WPro márka javasolt) **Öntisztítás programmal**. Sikeres vízkömentesítés után az ikon eltűnik.

Ha nem hajtja végre a fenti műveleteket, a készülék teljesítménye csökkenni fog. A kijelzőn villogni kezd a **Vízkömentesítés** figyelmeztetés, és megjelenik a **«DES»** riasztás. Ha továbbra sem végzi el a vízkömentesítést, a készülék csak bizonyos számú ciklus indítását fogja engedélyezni (a **«DES»** riasztással együtt jelenik meg), majd **BLOKKOLVA** lesz az alkatrészek sérülésének megelőzése érdekében, **és csak az Öntisztítás program lesz használható.**

A teljes vízkömentesítés végrehajtásával feloldja a készülék blokkolását. Ha rendkívül nagy mennyiségű vízkömlés rakódott le, előfordulhat, hogy a vízkömentesítést kétszer kell végrehajtani a megfelelő hatékonyság érdekében.

**GOMBZÁR** - A GOMBZÁR funkció bekapcsolásához nyomja meg hosszasan (3 másodpercig) a EXTRA SZÁRAZ gombot. A GOMBZÁR funkció a BE-KI gomb kivételével lezárja a kezelőpanelt. A GOMBZÁR kikapcsolásához nyomja meg ismét hosszasan a gombot.

**CIKLUSSZÁMLÁLÓ** - Ez a funkció a mosogatógép által végrehajtott ciklusok számát mutatja. 0 és 999 közötti ciklusok száma esetén egy fix szám jelenik meg.

**25** Példa 25 ciklusra.

Ha a ciklusszám nagyobb, mint 1000, a kijelzőn a szám görgetése történik. Az „\_” jelentése „\_”, mint például: 1.000 = 1\_000, 13.947 = 13\_947 (a számnál 3 görgetés).

**13 13 9 947 47** Példa 13.947 ciklusra:

A ciklus megjelenítését követően a kijelzőn az „r” látható.

**MEGJEGYZÉS:** A mosogatógép már körülbelül 30 mosási ciklust hajthatott végre. Ennek oka a gyártás során elvégzett kiterjesztett minőségi folyamat. Ez garantálja a még jobb termékminőséget.

## A KOSARAK MEGTÖLTÉSE

KAPACITÁS: 15 standard étkezéslet

### LEGMAGASABB SZINT

A harmadik kosár az evőeszközök bepakolására szolgál. Az evőeszközöket az ábrán látható módon helyezze el. A külön gyűjtött evőeszközök a mosogatás után könnyebben kivehetők, valamint így a mosogatási és szárítási eredmény is javul.

**A késeket és egyéb éles eszközöket élükkel lefelé rakja a kosárba. A kosarat mindig az alsó kosár elejére helyezze.**

Az evőeszközkosárban található két állítható magasságú rekesz, melyek segítségével kihasználható a rendelkezésre álló alsó tér, és magasabb edények helyezhetők a felső kosárba.

### FELSŐ KOSÁR

Ide helyezhetők a kényesebb és könnyű edények, például poharak, csészék, tálkák, kis salátástálak. A felső kosár lehajtható tartóelemekkel rendelkezik: függőleges helyzetbe állítva csészealkat, kistányérokat, leengedett helyzetbe állítva pedig tálakat, ételtartókat pakolhat be.

(példa a megtöltött felső kosárra)

### A FELSŐ KOSÁR MAGASSÁGÁNAK BEÁLLÍTÁSA

A felső kosár magassága állítható. Ha a felső állásba állítja, az alsó kosárba nagyobb edények helyezhetők; ha az alsó állásba állítja, maximálisan kihasználhatók a lehajtható rögzítőelemek: függőlegesen több hely áll rendelkezésre, és az alsó kosárba pakolt edényeknek is elegendő hely jut.

**Kifejezetten javasoljuk, hogy ne módosítsa a kosár magasságát akkor, amikor a kosárban edények találhatók. A kosár lejjebb vagy feljebb helyezésekor SOHA ne csak az egyik oldal magasságát módosítsa.**

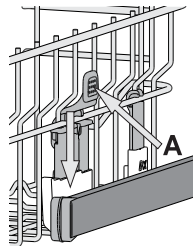
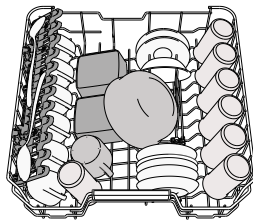

### ÁLLÍTHATÓ MAGASSÁGÚ LEHAJTHATÓ POLCOK

A kosárban lévő edények optimális elrendezése érdekében az oldalsó polcok fel- és lehajthatók.

A borospoharak biztonságosan helyezhetők a lehajtható polcokra: a poharak talpát illessze a megfelelő nyílásokba.

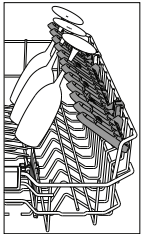

### ALSÓ KOSÁR

Ide fazekak, fedők, tányérok, salátástálak, evőeszközök stb. pakolhatók. A nagyobb tányérokat és fedőket lehetőség szerint a kosár szélére helyezze, hogy biztosan ne érjenek a szórókarokhoz.

Az alsó kosár lehajtható tartóelemekkel rendelkezik: függőleges helyzetbe állítva tányérokat, vízszintes (leengedett) helyzetbe állítva pedig tálakat, lábasokat pakolhat be egyszerűen.

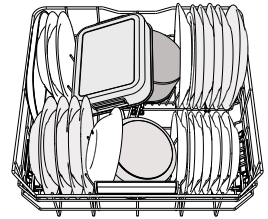

(példa a megtöltött alsó kosárra)

### POWER CLEAN®

A Power Clean® során a készülék a mosogatótér hátsó része felől érkező vízsugarak segítségével intenzívebben mossa el az erősen szennyezett edényeket. Az alsó kosárban található egy ún nagyterű zóna (Power Clean® támogatás). Ez a speciális, kihúzható tartóelem a kosár hátsó részén található, és lehetővé teszi a serpenyők és tepsik függőleges helyzetben történő elhelyezését, amivel hely takarítható meg. Helyezze be a gépbe a fazekakat/tálakat úgy, hogy a Power Clean® berendezés felé nézzenek, majd kapcsolja be a kezelőpanelen a **POWER CLEAN®** opciót.

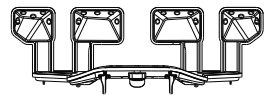

## ÁPOLÁS ÉS KARBANTARTÁS

Bővebb információért tekintse meg a weboldalon található **Mindennapi Használati Útmutatót.**

### A SZŰRŐEGYSÉG TISZTÍTÁSA

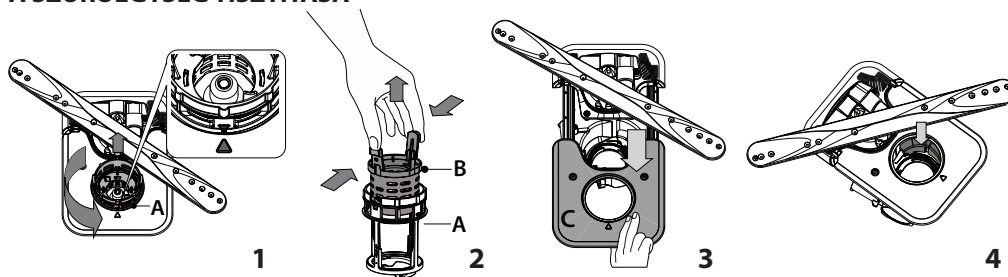

**A mosogatógép nem használható szűrők nélkül vagy megfagyott szűrővel.**

**A szűrő visszahelyezésekor fontos, hogy a képen lévő két háromszög pontosan illeszkedjen (1. ábra).**

Ha idegen tárgyat (például törött üveget, porcelánt, csontot, gyümölcsmagot stb.) talál, **óvatosan távolítsa el azt.**

Ellenőrizze a szűrőrészt, és távolítsa el az ételmaradékokat. **SOHA NE TÁVOLÍTSA EL** a mosogatóciklust végző pumpa védőfedelét (nyíl jelzi) (4. ábra)!

### A SZÓRÓKAROK TISZTÍTÁSA

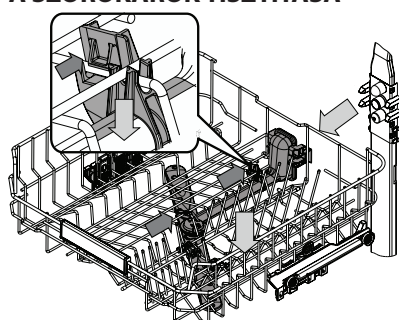

Időnként ételmaradék száradhat a szórókarokra, és eltömítheti a víz permeterezésére szolgáló nyílásokat. Ezért javasoljuk, hogy rendszeresen ellenőrizze a szórókarokat, és tisztítsa meg azokat egy kisméretű, nemfémes kefével.

A felső szórókar az elosztóval együtt vehető le.

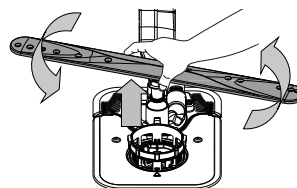

Az alsó szórókart felfelé húzva és az óramutató járásával ellentétes irányba elforgatva lehet kivenni a helyéről. A szórókart lefelé húzva és az óramutató járásával megegyező irányba elforgatva lehet visszaszerelni.

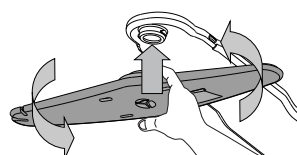

A felső szórókart felfelé nyomva és az óramutató járásával ellentétes irányba elforgatva lehet kivenni a helyéről. A szórókart felfelé húzva és az óramutató járásával megegyező irányba elforgatva lehet visszaszerelni.

## HIBAEELHÁRÍTÁS

A részletesebb információkért kérjük, szkenelje be a készülékén található QR kódot.

Ha a mosogatógép nem megfelelően működik, ellenőrizze, hogy a probléma javítható-e az alábbi lista lépéseinek végrehajtásával. Más hibák vagy problémák esetében lépjen kapcsolatba a hivatalos vevőszolgálattal, amelynek kapcsolattartási adatai a garanciafüzetben található. A pótalkatrészek akár 7, akár 10 évig is rendelkezésre állnak, az adott rendelet követelményeinek megfelelően.

HIBA	LEHETSÉGES OK	MEGOLDÁS
A vízkömentesítés- re figyelmeztető jelzőfény világít vagy villog; a „dES” figyel- meztetés látható a kijelzőn.	A készülék belső alkatrészei vízkövesed- nek.	Azonnal vízkömentesítse a készüléket az Öntisztítás programmal és a kereskedelmi forgalomban kapható vízkömentesítő szerrel (lásd OPCÍÓK ÉS FUNKCIÓK). Töltse fel a tartályt sóval. Ellenőrizze a vízkeménységre vonatkozó beállítást. Ha nem végez vízkömentesítést, a készülék le fog állni.
A mosogatógép nem ereszti le a vizet. A kijelzőn látható érték: F7 E3 vagy F9 E1	Az ételmaradék vagy vízkö eltömítette a szűrőt. Meghajlott a leeresztő tömlő. Eltömődött a mosogató lefolyócsöve.	Tisztítsa ki a szűrőt, és vízkömentesítse a készüléket (lásd A SZŰRŐEGYSÉG TISZTÍTÁ- SA és VÍZKÖMENTESÍTÉSI ÚTMUTATÓ). Ellenőrizze a leeresztőtömlőt (lásd BESZERELÉSI ÚTMUTATÓ). Tisztítsa meg a mosogató lefolyócsövét.
A készülék nem vesz fel vizet. A kijelzőn látható érték: világító H20 Ø; hang- jelzés hallatszik.	Nem jön víz a vízvezetékéből, vagy el van zárva a vízcsap. Meghajlott a vízbevezető tömlő. Eltömődött a vízbevezető tömlőben lévő szűrő. Ki kell tisztítani.	Ellenőrizze, hogy jön-e víz a vízvezetékéből, és a vízcsap nyitva van-e. Ellenőrizze a vízbevezető tömlőt (lásd BESZERELÉS). Csukja be az ajtót, és nyomja meg a INDÍTÁS/Szünet gombot. Ellenőrizze és tisztítsa ki a vízbevezető tömlőben lévő szűrőt. Csukja be az ajtót, és nyomja meg a INDÍTÁS/Szünet gombot.
A mosogatógép túl hamar fejezi be a prog- ramot. A kijelzőn látható érték: F8 E3	Az ételmaradék vagy vízkö eltömítette a szűrőt. A leeresztőtömlő túl alacsonyan van, vagy a háztartási szennyvízrendszerbe ereszti a vizet. Túl sok hab képződött. Levegő van a vízvezetékben.	Tisztítsa ki a szűrőt, és vízkömentesítse a készüléket (lásd A SZŰRŐEGYSÉG TISZTÍTÁ- SA és VÍZKÖMENTESÍTÉSI ÚTMUTATÓ). Ellenőrizze, hogy a leeresztőtömlő vége megfelelő magasságban van-e (lásd BESZE- RELÉS). Ellenőrizze, hogy a rendszer a háztartási szennyvízrendszerbe ereszti-e a vi- zet, és szükség esetén szereljen be visszacsapó/légbeszívó szelepet. Nem megfelelően mérte ki a mosogatószert, vagy az nem használható mosogató- gépben (lásd A MOSOGATÓSZER-ADAGOLÓ FELTÖLTÉSE). Ellenőrizze a tömlőt és a tömítéseket, hogy nem szivárognak-e valahol.
Az edények nem kellően szárazak.	Elfogyott vagy nem elegendő az öblítőszer. Az edényeket az ajtó automatikus nyitása után kipakolták, de ekkor még nem fejeződött be a folyamatban lévő program. Túl egyenesen behelyezett edények. A kiválasztott programban nincs szárí- tási szakasz. Az edények tapadásmentes anyagból vagy műanyagból készültek.	Ellenőrizze, hogy fel van-e töltve az öblítőszer-adagoló (lásd AZ ÖBLÍTŐSZER-ADAGO- LÓ FELTÖLTÉSE). A többfunkciós tabletták önmagukban nem biztosítanak olyan jó szárítási eredményt, mint a folyékony öblítőszer. Az edények kipakolása előtt ellenőrizze, hogy befejeződött-e a program (lásd MIN- DENNAPI HASZNÁLAT). A még jobb szárítási eredményért javasoljuk, hogy hagyja nyitva a mosogatógép ajtaját, és hagyja a készülékben az edényeket a program lejártától számított 15 percig. Ha víz van a bögrék, poharak, tálak mélyedéseiben, próbálja megdöntve behelyezni az edényeket (különösen a felső rekesz esetén), így több víz le tud csöpögni a szárítás előtt. Ellenőrizze a PROGRAMTÁBLÁZATBAN, hogy a választott program tartalmaz-e szárí- tási szakaszt. Előfordulhat, hogy a szárítási szakasz nélküli programok nem a kívánt szárítási eredményt nyújtják, ezért javasolt szárítási szakasszal rendelkező progra- mot választani. Normális jelenség, ha az ilyen anyagokon vízcseppek láthatók.
Az edényeken és a poharakon vízkö vagy fehér réteg látható.	A sótartály üres. Túl alacsony szintre van állítva a vízke- ménység. A sótartály kupakja nem megfelelően lett visszazárva. Az öblítőtartály üres, vagy a készülék nem elegendő öblítőszer adagol.	Minél hamarabb töltse fel a tartályt sóval. A készülék só nélkül történő használata károsíthatja annak belső alkatrészeit. Állítson be magasabb szintet (lásd VÍZKEMÉNYSÉGI TÁBLÁZAT). Ellenőrizze és zárja vissza a sótartály kupakját. Töltse fel a tartályt öblítőszerrel, és ellenőrizze az adagolási beállítást (további infor- máció: lásd AZ ÖBLÍTŐSZER-ADAGOLÓ FELTÖLTÉSE).
A mosogatógép kijel- zőjén az F8 E5 érték látható	Eltömődött vagy hibás szelep.	Ha lehetséges, zárja el a vízcsapot. Ne szüntesse meg a tápellátást. Hívja a vevőszól- gálatot.
únik čistiaceho prostried- ku.	Závisí od použitého tekutého čistia- ceho prostriedku a môže byť zvýšený v prípade aktivovanej možnosti oneskorenia.	Malé úniky nespôsobia poruchu zariadenia a možno sa im vyhnúť zmenou typu tekutého čistiaceho prostriedku alebo použitím tablet.

A szabályzatok, a szabványos dokumentáció, a tartalékalkatrészek rendelése és a termékkel kapcsolatos további információk az alábbi elérhetőségeken található:

- A terméken lévő QR kód használata.
- Látogasson el a [docs.whirlpool.eu/docs](https://docs.whirlpool.eu/docs) and [parts-selfservice.europeanappliances.com](https://parts-selfservice.europeanappliances.com) weboldalra
- Vagy vegye fel a kapcsolatot a vevőszolgálattal (a telefonszámot lásd a garanciafüzetben). Amennyiben a vevőszolgálathoz fordul, kérjük, adja meg a termék adattábláján feltüntetett kódokat.

A modell adataihoz olvassa be az energiafogyasztást jelölő címkén található QR-kódot. A címkén található modellazonosító segítségével használható a regisztrációs portál <https://eprel.ec.europa.eu>.

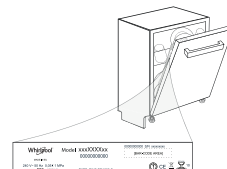



**DĖKOJAME, KAD ĮSIGIJOTE WHIRLPOOL GAMINĮ.**

Kad galėtumėte tinkamai pasinaudoti pagalba, užregistruokite savo prietaisą svetainėje: [www.whirlpool.eu/register](http://www.whirlpool.eu/register)

**JEI REIKIA DAUGIAU IŠSAMIOS INFORMACIJOS, NUSKAITYKITE ANT PRIETAISO PATEIKTĄ QR KODĄ**



**Prieš pradėdami naudotis prietaisu, atidžiai perskaitykite saugos ir montavimo instrukcijas.**  
Po montavimo nepamirškite nuo indaplovės nuimti apsauginių transportavimo dalių.

**VALDYMO SKYDELIS**

1. **ĮJUNGIMO-İŞJUNGIMO/Nustatymo** iš naujo mygtukas su indikatoriaus lempute
2. **ANKSTESNĖS programos** mygtukas
3. **KITOS programos** mygtukas
4. **Power Clean® parinkties** mygtukas su indikatoriaus lempute
5. Tuščios **Druskos** Talpyklos indikatoriaus lemputė
6. Tuščios **Skalavimo Skysčio** Talpyklos indikatoriaus lemputė
7. **NUOSĖDŲ ŠALINIMO** indikatoriaus lemputė
8. **Uždaryto Vandens Čiaupo** indikatoriaus lemputė
9. **Ekranas**
10. **Programos numerio ir likusio laiko** indikatorius
11. **Mygtukų užraktas** indikatoriaus lemputė
12. **Pirminio plovimo fazės** indikatoriaus lemputė (šviečia, kai fazė aktyvi)
13. **NaturalDry** indikatoriaus lemputė (užsidega, kai neaktyvi arba nepasiekama programoje)

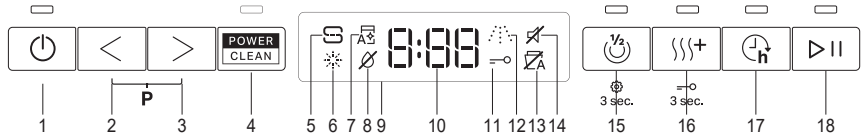

14. **Garso** indikatoriaus lemputė
15. **Pusinės [krovos parinkties]** mygtukas su indikatoriaus lempute / **Nustatymas** – spauskite 3 sek.
16. **Ypač Sausa parinkties** mygtukas su indikatoriaus lempute / **Mygtukų užraktas** – spauskite 3 sek.
17. **Atidėjimo parinkties** mygtukas su indikatoriaus lempute
18. **PALEIDIMO/Pristabdymo** mygtukas su indikatoriaus lempute

**NAUDOJIMAS PIRMĄ KARTĄ**

Daugiau informacijos pateikiama svetainėje, **Kasdienio Naudojimo Vadove**.

**NUSTATYMŲ MENIU**

1. Įjunkite įrenginį paspausdami **ĮJUNGIMO/İŞJUNGIMO** mygtuką.
2. Paspauskite ir 3 sek. palaikykite **Nustatymo** (Pusinės [krovos] ) mygtuką, kol pasigirs signalas, o ekrane bus rodoma „**SET**“.
3. Praėjus vienai sekunde bus rodomas pirmas galimas nustatymas (raidė „1“).
4. Paspauskite mygtuką **ANKSTESNIS</KITAS>** ir slinkite galimų nustatymų sąrašą (žr. toliau pateikiamą lentelę), tada paspauskite **PALEISTI/Pristabdyti** , jei norite peržiūrėti ir pakeisti pasirinkto nustatymo reikšmę.
5. Paspauskite **ANKSTESNIS</KITAS>**, jei norite pakeisti reikšmę, tada paspauskite **PALEISTI/Pristabdyti** , išsaugokite naująją reikšmę arba grįžkite į pagrindinį meniu.
6. Jei norite pakeisti kitą nustatymą, kartokite 4 ir 5 punkto veiksmus.
7. Jei norite išeiti iš meniu, paspauskite **ĮJUNGIMO/İŞJUNGIMO** mygtuką arba palaukite 30 sek.

3. **Tik atliekant pirmą kartą: pripildykite druskos talpyklą su vandeniu.**
4. Išimkite piltuvėlį ir nušluostykite druskos likučius nuo angos. Dangtelį būtinai gerai užsukite, kad veikiant plovimo programai į talpyklą nepatektų ploviklis (tai gali nepataisomai sugadinti vandens minkštinimo įtaisą). **Įpylę druskos visada nedelsdami paleiskite programą, kad išvengtumėte korozijos.**

**VANDENS MINKŠTINIMO SISTEMA**

Vandens minkštinimo įranga automatiškai sumažina vandens kietumą, taip išvengiama kalkių sancaupų ant kaitinimo elemento, pagerėja plovimo efektyvumas. **Ši sistema savaime atsinaujina naudojama druska, todėl ištuštėjus druskos rezervuarui jį reikia papildyti.** Atsinaujinimo dažnis priklauso nuo vandens kietumo lygio nustatymo – atnaujinimas vykdomas vieną kartą per 4-6 „Eco“ ciklų, kai nustatytas 3 vandens kietumo lygis. Regeneracijos procesas vykdomas ciklo pradžioje, įpilant papildomai švaraus vandens.

- Vienam atnaujinimui sunaudojama: ~3 l vandens;
- Cilas užtrunka iki 5 minučių ilgiau;
- Sunaudojama mažiau nei 0,005 kWh energijos.

RAIDĖ	NUSTATYMAS	REIKŠMĖS (Numatytasis – paryškintas)
	<b>Ciklų skaitiklis</b> - Indaplovės atliekamų plovimo ciklų skaičius.	Pvz., 25 ciklai: 025; Pvz., 13,947 ciklai: 13_947 (paslenkama 3 kartus)
	<b>Vandens kietumo lygis</b> (žr. „VANDENS KIETUMO NUSTATYMAS“ ir „VANDENS KIETUMO LENTELĖ“)	1   2   3   4   5
	<b>Skalavimo skysčio dozavimas</b> (žr. „SKALAVIMO SKYSČIO DOZAVIMO REGULIAVIMAS“)	0   1   2   3   4   5
	<b>NaturalDry</b> (žr. „PARINKTYS IR FUNKCIJOS“) „1“ = Įjungta , „0“ = Išjungta	1   0
	<b>Garsas</b> „1“ = Įjungta , „0“ = Išjungta	1   0
	<b>Gamykliniai nustatymai</b> Paspauskite <b>PALEISTI/Pristabdyti</b> , jei norite atkurti visas numatytąsias gamyklinių nustatymų reikšmes, įtrauktas į nustatymų meniu.	-

\* Numatytoji reikšmė netaikoma ciklų skaitikliui.



**DRUSKOS TALPYKLOS PAPILDYMAS**

Naudojant druską ant indų ir prietaiso funkcinių dalių neiškaupia kalkių nuosėdos.

Druskos talpykla yra apatinėje indaplovės dalyje (po apatinę lentynėle kairėje pusėje).

- Būtina užtikrinti, kad **druskos talpykla nebūtų tuščia.**
- Labai svarbu, kad nustatytumėte vandens kietumą.

• Kai valdymo skydelyje užsidega **DRUSKOS PAPILDYMO** indikatoriaus lemputė , reikia įpilti druskos.

1. Išimkite apatinę lentynėlę ir atsukite talpyklos dangtelį (sukite prieš laikrodžio rodyklę).
2. Įstatykite piltuvėlį (žr. *paveikslėlį*) ir pripildykite druskos talpyklą iki pat jos kraštų (apie 0,5 kg); gali būti, kad ištėkės šiek tiek vandens.

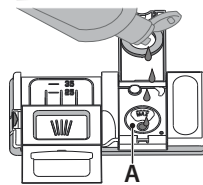
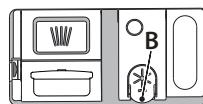

**SKALAVIMO SKYSČIO DOZATORIAUS PILDYMAS**

Skalavimo skystis padeda lengviau išdžiovinti indus. Skalavimo skysčio dozatorių A reikėtų pripildyti, kai valdymo skydelyje užsidega **SKALAVIMO SKYSČIO PAPILDYMO** indikatoriaus lemputė .

1. Paspausdami ir patraukdami aukštyn dangtelio fiksatorių atidarykite dozatorių **B**.
2. Atsargiai įpilkite skalavimo skysčio iki maksimalaus lygio žymos (110 ml) – nepripildykite per daug. Jei taip kartais nutiktų, iškart nuvalykite išsipykusį skystį sausa šluoste.
3. Uždarydami paspauskite dangtelį, kad pasigirstų spragtelėjimas.

**Skalavimo skysčio NIEKADA nepilkite tiesiai į indaplovę.**

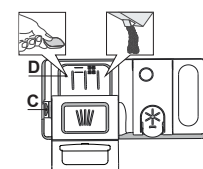

**PLOVIKLIO DOZATORIAUS PILDYMAS**

Jei norite atidaryti ploviklio dozatorių, naudokite atidarymo įtaisą **C**. Ploviklio pilkite tik į sausą dozatorių **D**. Parengiamojo plovimo ploviklio kiekį įdėkite tiesiai į indaplovę.

1. Matuodami ploviklio kiekį vadovaukitės anksčiau pateikta informacija, kad įdėtumėte tinkamą jo kiekį. Dozatorius **D** viduje yra žymos, kurios padės pasirinkti tinkamą ploviklio kiekį.

2. Pašalinkite ploviklio likučius iš dozatoriaus kampu, tada uždarykite dangtelį taip, kad jis spragtelėtų.

3. Traukdami aukštyn, kol uždarymo įtaisas užsifikuos vietoje, uždarykite ploviklio dozatoriaus dangtelį.

Ploviklio dozatorius automatiškai atsidarys reikiamu metu vykdamas programą. **Naudojant ne indaplovėms skirtą skalavimo priemonę įrenginys gali netinkamai veikti arba sugesti.**

## PROGRAMŲ LENTELĖ

Programa	Programų aprašymas	Džiovinimo etapas Natural-Dry	Galimos parinktys *)	Plovimo programos trukmė (h:min <sup>00</sup> )	Vandens sąnaudos (litrai ciklui)	Energijos sąnaudos (kWh/ciklui)	
P1 Eco	<b>Ekonominė 50°</b> - Programa „Eco“ tinka įprastai užterštiems stalo indams plauti iškart po naudojimo, tai efektyviausia programa pagal bendras energijos ir vandens sąnaudas, ji naudojama, kad būtų tenkinamos ES ekologinio projektavimo nuostatos.	✓	✓		4:30	9,9	0,55
P2	<b>Automatinė Intensyvus 65°</b> - Automatinė programa stipriai užterštiems indams ir keptuvėms (netink jautriems indams).	✓	✓		2:25-3:10	15,5-24,5	1,30-1,70
P3	<b>Automatinė Mišriems 55°</b> - Automatinė programa įprastai nešvariems indams, ant kurių yra pridžiuvusių maisto likučių.	✓	✓		1:20-3:00	7,5-19,5	0,75-1,20
P4	<b>Automatinė Greitas Plovimas 50°</b> - Automatinė programa įprastai nešvariems ir tik šiek tiek nešvariems indams. Kasdienis ciklas, užtikrinantis optimalią švarą ir džiovinimą per trumpesnę laiką.	✓	✓		1:00-1:50	7,5-15,5	0,70-1,10
P5	<b>Greita 45°</b> - programa rekomenduojama nedideliam šiek tiek nešvarių indų kiekiui, ant kurių nėra pridžiuvusių maisto likučių. Nėra džiovinimo fazės.	-	✓		0:30-0:40	10,0-12,0	0,55-0,65
P6	<b>Krištolas 45°</b> - Programa, skirta jautriems indams, kurie jautriau reaguoja į aukštą temperatūrą, pvz., stiklinės, taurės ir puodeliai.	✓	✓		1:40-1:50	12,5-16,5	0,95-1,20
P7	<b>Tyloji 55°</b> - Tinka, kai prietaisą įjungiate nakčiai. Užtikrina optimalią švarą ir džiovinimą skleidžiant kuo mažiau triukšmo.	✓	✓		3:50-4:10	10,5-14,5	0,80-1,15
P8	<b>Sanitarinė 65°</b> - Įprastai arba stipriai nešvarūs indai, kai reikia papildomo antibakterinio plovimo. Gali būti naudojamas atliekant indaplovės techninę priežiūrą.	✓	-		1:55-2:10	12,0-19,0	1,40-1,80
P9	<b>Parengiamasis plovimas</b> - Naudokite indams, kurie bus plaunami vėliau, paruošti. Šiai programai nenaudojama jokie ploviklio.	-	✓		0:12	4,5	0,10
P10	<b>Savaiminio valymo 65°</b> - Programa, skirta naudoti indaplovės priežiūrai, turi būti vykdoma tik kai indaplovė yra TUŠČIA, naudojant specialias plovimo priemones, skirtas indaplovės priežiūrai.	-	-		1:15	11,0	1,10

Ekonominės programos duomenys yra apskaičiuoti laboratorijos sąlygomis vadovaujantis Europos standarto EN 60436:2020 reikalavimais.

Pastaba bandymų laboratorijoms: dėl informacijos apie lyginamuosius Europos standartus rašykite adresu: [dw\\_test\\_support@europeanappliances.com](mailto:dw_test_support@europeanappliances.com)

Pirminis lėkščių apdorojimas nereikalingas prieš visas programas.

\*) Vienu metu galima naudoti ne visas parinktis.

\*\*) Reikšmės, pateikiamos kitoms programoms nei („Eco“), yra tik rekomendacinio pobūdžio. Tikrasis laikas gali keistis dėl daugelio veiksnių, pvz., tiekiamo vandens temperatūros ir slėgio, patalpos temperatūros, ploviklio kiekio, įkrovos kiekio ir tipo, įkrovos paskirstymo, papildomai pasirinktų parinkčių ir jutiklio kalibravimo. Dėl jutiklio kalibravimo programos trukmė gali pailgėti iki 20 min.

## PARINKTYS IR FUNKCIJOS

Jei reikia daugiau išsamios informacijos, nuskaitykite ant prietaiso pateiktą QR kodą.

**PARINKTYS gali būti pasirinktos / anuliuotos pasirinkus programą, tiesiogiai paspaudžiant atitinkamą mygtuką (jei indikatorius yra, jis švies) (žr. VALDYMO SKYDELĮ). Jei parinktis negali būti naudojama su pasirinkta programa (žr. PROGRAMŲ LENTELĖ), greitai 3 kartus sumirksės atitinkama LED lemputė ir pasigirs signalas. Parinktis nebus įjungta. Parinktis gali pakeisti programos trukmę, vandens arba energijos sąnaudas.**

**POWER CLEAN®** - Dėl papildomų vandens purkštukų šioje srityje ši programa intensyviau plauna apatinėje lentynėleje konkrečioje vietoje sudėtus indus. Šią parinktį rekomenduojama naudoti plaunant puodus ir troškintuvus. Norėdami įjungti POWER CLEAN, paspauskite šį mygtuką. (Žr. skyrių „Power Clean“ pridėjimas).

**PUSINĖ ĮKROVA** - Jei plaunamų indų nedaug, pasirinkę PUSINĖ ĮKROVĄ galite taupyti vandenį, elektrą ir laiką, atsižvelgiant į pasirinktą programą. **Nepamirškite sumažinti ir ploviklio kiekio.**

**YPAČ SAUSA** - Naudojant aukštesnę temperatūrą galutinio skalavimo metu ir pailginus džiovinimo etapą pagerinami džiovinimo rezultatai. Įjungus parinktį YPAČ SAUSA plovimo ciklas pailgėja.

**ATIDĖJIMAS** - Programos paleidimą galima atidėti pasirinktam laikui nuo 0:30 iki 24 val.

**ATIDĖJIMO funkcijos negalima įjungti, kai programa paleidžiama.**

**MYGTUKŲ UŽRAKTAS** - Paspaudus ir palaikius (3 sek.) mygtuką YPAČ SAUSA bus suaktyvinta MYGTUKŲ UŽRAKTO funkcija. MYGTUKŲ UŽRAKTO funkcija užblokuoja visą valdymo skydelį, išskyrus ĮJUNGIMO/IŠJUNGIMO mygtuką. Jei MYGTUKŲ UŽRAKTO funkciją norite išjungti, paspauskite ir palaikykite dar kartą.

**VERTINIMAS** - Kai jutiklis nustato nešvarumo lygį, ekrane parodoma animacija (apie 20 min.) ir ciklo trukmė pakoreguojama. Vertinimas skirtas nustatyti indų nešvarumo lygį; jis taikomas visuose cikluose (išskyrus „Eco“) ir atitinkamai pakoreguoja programą.

**NaturalDry** - patogi džiovinimo sistema, kuri automatiškai atidaro dureles džiovinimo fazės metu ar po jos, kad visada būtų užtikrinami puikūs džiovinimo rezultatai. Durelės atsidaro, kai temperatūra yra saugi jūsų virtuvės baldams. Kaip papildoma apsauga nuo garų kartu su indaplove prideda specialią apsauginę plėvelę.

**UŽSUKTAS VANDENS ČIAUPAS – Signalas** - Mirksi, kai neįteka vanduo ar užsuktas vandens čiaupas.

**NUOSĖDŲ ŠALINIMAS – Signalas** - Nustatyta, kad ant prietaiso vidinių komponentų susikaupė kalkių nuosėdų. Patikrinkite, ar tinkama vandens kietumo nustatymo reikšmė ir ar druskos talpykloje yra druskos (žr. NAUDOJIMAS PIRMA KARTĄ), tada naudokite kalkių šalinimo priemonę (rekomenduojama naudoti „WPro“ prekių ženklą gaminius) ir paleiskite Savaiminio valymo programą. Sėkmingai pašalinus kalkes, piktograma nebebus rodoma.

Neatlikus nurodytų veiksmų, gaminio eksploatacinės savybės pablogės. Ims mirksėti įspėjimas NUOSĖDŲ ŠALINIMAS ir ekrane bus rodomas signalas «dES». Jei nesiimsite jokių veiksmų, prietaisas leis paleisti tik tam tikrą ciklų skaičių (kai ekrane rodomas «dES» signalas), o tada bus užblokuotas, kad būtų išvengta komponentų pažeidimų ir bus galima naudoti tik Savaiminio valymo programą. Atlikus visišką kalkių šalinimą, prietaisas bus atblokuotas. Jei kalkių kiekis labai didelis, siekiant užtikrinti veiksmingą jų šalinimą procesą gali tekti atlikti du kartus.

**CIKLŲ SKAITIKLIS** - Ši funkcija rodo indaplovės atliktų ciklų skaičių. Ciklų skaičiui nuo 0 iki 999 rodomas fiksuotas skaičius.

**25** Pavyzdys pateiktas 25 ciklams.

Kai ciklo numeris yra didesnis nei 1000, skaičius slinks ekrane. „..“ reiškia „..“, pavyzdžiui: 1.000 = 1\_000, 13.947 = 13\_947 (skaičius pasislinks 3 kartus).

**13 13 9 9 94 94 7 7** pvz. 13.947 ciklams:

Pasibaigus ciklo vizualizacijai, ekrane vėl bus rodoma „1“.

**PASTABA: Indaplovė jau gali būti atlikusi apie 30 ciklų. Taip yra dėl to, kad gamybos metu atliekamas išplėstinis kokybės procesas. Tai garantuoja aukštesnę gaminio kokybę.**

## DĖJIMAS | LENTYNĖS

TALPA: 15 standartinių talpos nustatymų

### ĮRANKIŲ LENTYNĖLĒ

Trečioji lentynėlė skirta specialiai įrankiams sudėti.

Įrankius sudėkite taip, kaip parodyta paveikslėlyje.

Įrankius sudėjus atskirame skyriuje lengviau juos surinkti baigus plauti, be to, pagerinami plovimo ir džiovinimo rezultatai.

**Peilius ir kitus aštrius įrankius būtina dėkite ašmenimis žemyn.**

Įrankių krepšyje yra du stumdomieji šoniniai padėklai, kad galėtumėte išnaudoti visą apatinės dalies aukštį, o viršutinėje lentynėlėje galėtumėte sudėti aukštus indus

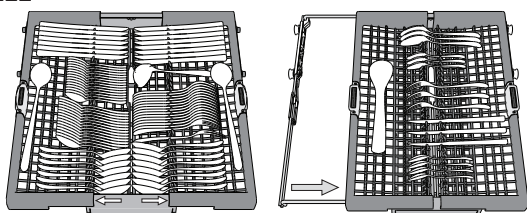

### VIRŠUTINĒ LENTYNĖLĒ

Sudėkite jautrius ir lengvus indus: stiklines, puodelius, lėkšteles, žemas salotines.

Viršutinėje lentynėlėje yra pakeliamas atramos, kurias galima naudoti vertikalioje padėtyje, kai reikia sudėti puodelius / deserto lėkšteles, arba nuleisti, kad būtų galima sudėti dubenėlius ir maisto indelius.

(indų dėjimo viršutinėje lentynėlėje pavyzdys)

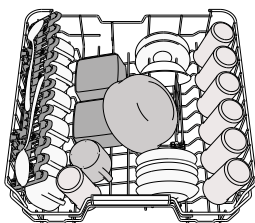

### VIRŠUTINĒS LENTYNĖLĒS AUKŠČIO REGULIAVIMAS

Viršutinės lentynėlės aukštį galima reguliuoti: viršutinė padėtis yra skirta dideliems indams apatiniame krepšyje sudėti, o apatinė – kad išnaudotumėte visas atlenkiamas atramas ir sukurtumėte daugiau vietos viršuje, o apatinėje lentynėlėje sudėti daiktai nesiliestų.

**Primitytinai rekomenduojame lentynėlės aukščio nereguliuoti, kai ji pilna. NIEKADA nebandykite lentynėlės nuleisti ar pakelti tik vienoje pusėje.**

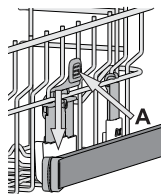

### REGULIUOJAMOS PADĖTIES UŽLENKIAMI SKYDELIAI

Šoninius užlenkiamus skydelius galima užlenkti ar atlenkti, kad optimizuotumėte indų išdėstymą krepšyje. Vyno taurės galima saugiai dėti į užlenkiamus skydelius – tiesiog kiekvienos taurės kojelę įstatykite į atitinkamą angą.

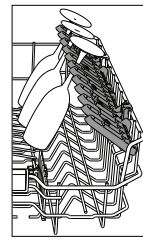

### APATINĒ LENTYNĖLĒ

Puodams, dangčiams, lėkštėms, salotinėms, įrankiams ir pan. Dideles lėkštes ir dangčius geriausia dėti kraštuose, kad jie netrukdytų mentėms su purkštukais. Apatinėje lentynėlėje yra pakeliamas atramos, kurias galima naudoti vertikalioje padėtyje, kai reikia sudėti lėkštes, arba horizontalioje padėtyje, kad būtų galima sudėti keptuves ir salotines.

(indų dėjimo apatinėje lentynėlėje pavyzdys)

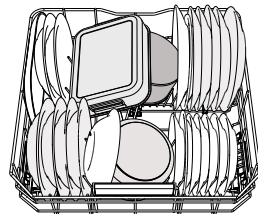

### POWER CLEAN®

Power Clean® funkcija pasitelkdama specialias vandens sroves angos galinėje dalyje intensyviau plauna stipriai nešvarius indus. Apatinėje lentynėlėje yra Power Clean® palaikymas, specialiai ištraukiama atrama lentynėlės gale, kurią galima naudoti norint paremti keptuves ar kepimo skardas ir išlaikyti jas stačias, kad jos užimtų mažiau vietos. Jei puodus / troškintuvus įdėsite nukreipę į Power Clean®, skydelyje įjunkite funkciją **POWER CLEAN**.

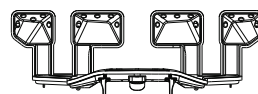

## PRIEŽIŪRA IR TECHNINĒ PRIEŽIŪRA

Daugiau informacijos pateikiama svetainėje, **Kasdienio Naudojimo Vadove**.

### FILTRŲ BLOKO VALYMAS

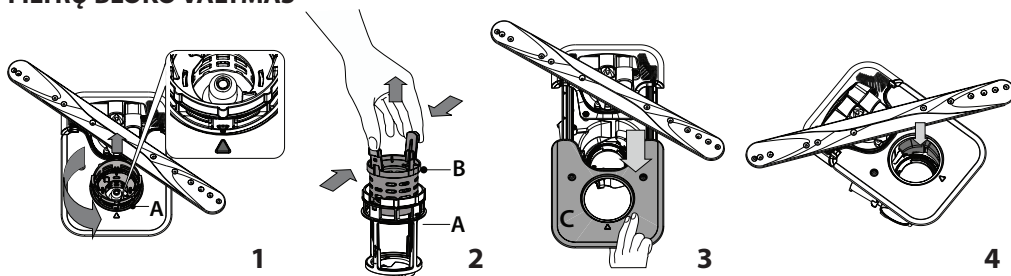

Indaplovę draudžiama naudoti be filtrų arba netinkamai pritvirtintus filtrus.

Labai svarbu, kad montuojant filtrą iš naujo, abu trikampiai, pavaizduoti priartintame brėžinyje, sutaptų.

Jei radote pašalinių objektų (pavyzdžiui stiklo ar porceliano šukių, kaulų, vaisių sėklų ir t. t.) **kruopščiai juos pašalinkite.**

Patikrinkite ir pašalinkite susikaupusius maisto likučius. **NIEKADA NENUIMKITE** plovimo ciklo siurblio apsaugos (parodyta rodykle) (4 pav.).

### PURKŠTUKŲ ALKŪNIŲ VALYMAS

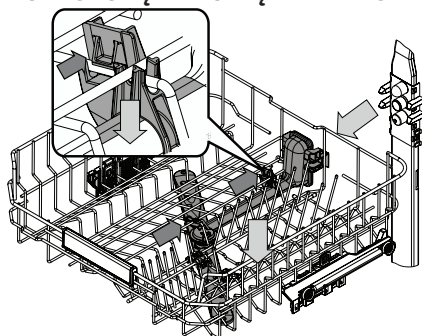

Kartais maisto likučiai gali įstrigti purkštukų alkūnėse ir užkišti angas, per kurias purškiamas vanduo. Todėl rekomenduojama kartkartėmis patikrinti alkūnes ir nuvalyti jas nedideliu nemetaliniu šepetėliu.

Norint išimti viršutinį purkštuką jį turite išimti kartu su vamzdynu.

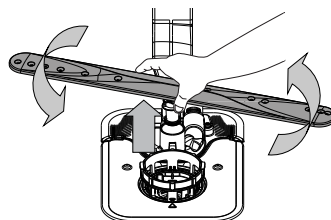

Apatinę purkštukų alkūnę galima nuimti patraukiant aukštyn ir pasukant ją prieš laikrodžio rodyklę. Gražinkite apatinę purkštukų alkūnę atgal spustelėdami ją žemyn ir pasukdami pagal laikrodžio rodyklę.

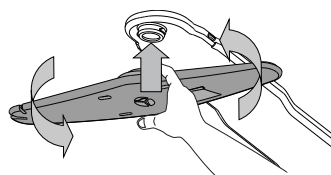

Viršutinę purkštukų alkūnę galima nuimti patraukiant aukštyn ir pasukant ją prieš laikrodžio rodyklę. Gražinkite ją atgal truktelėdami aukštyn ir pasukdami pagal laikrodžio rodyklę.

## TRIKČIŲ ŠALINIMAS

Jei reikia daugiau išsamios informacijos, nuskaitykite ant prietaiso pateiktą QR kodą.

Jei jūsų indaplovė tinkamai neveikia, patikrinkite, ar problemą galima išspręsti pasinaudojus šiuo sąrašu. Esant kitoms klaidoms ar problemoms, kreipkitės į įgaliotą techninės priežiūros centrą, kurio kontaktinę informaciją galite rasti garantijos knygelėje. Atsarginių detalių bus galima įsigyti 7 arba 10 metų, atsižvelgiant į įstatymuose numatytus reikalavimus.

PROBLEMOS	GALIMOS PRIEŽASTYS	SPRENDIMAI
Šviečia arba mirksi kalkių šalinimo indikatorius Rodomas (įspėjimas «dES»).	Ant vidinių prietaiso komponentų kaupiasi kalkių nuosėdos.	Nedelsdami atlikite prietaiso kalkių šalinimą naudodami Savaiminio Valymo programą ir parduotuvėse parduodamą kalkių šalinimo priemonę (žr. <i>PARINKTYS IR FUNKCIJOS</i> ). Įpilkite druskos į rezervuarą. Patikrinkite vandens kietumo nustatymą. Jei neatliksite kalkių šalinimo procedūros, prietaisas gali nustoti veikti.
Indaplovė neišleidžia vandens. Ekrane rodoma: <b>F7 E3</b> arba <b>F9 E1</b>	Susikaupę maisto likučiai arba kalkės užkimšo filtrą. Susimetusi išleidimo žarna. Užsikimšęs praustuvo išleidimo vamzdis.	Išvalykite filtrą ir atlikite prietaiso kalkių šalinimo procedūrą (žr. <i>FILTRŲ BLOKO VALYMAS ir KALKIŲ ŠALINIMO INSTRUKCIJOS</i> ). Patikrinkite išleidimo žarną (žr. <i>IRENGIMO INSTRUKCIJA</i> ). Išvalykite praustuvo išleidimo vamzdį.
Indaplovė nepripildo vandens. Ekrane rodoma: <b>H2O</b> ir šviečia; skamba garsinis signalas.	Neprijungtas vandens tiekimas arba uždarytas čiaupas. Susimetė vandens išleidimo žarna. Užsikimšęs vandens išleidimo žarnos sietelis; jį reikia išvalyti.	Patikrinkite, ar prijungtas vandens tiekimas ir ar atsuktas vandens čiaupas. Patikrinkite išleidimo žarną (žr. <i>IRENGIMAS</i> ). Uždarykite dureles ir paspauskite PALEIDIMO/Pauzės mygtuką. Patikrinkite ir išvalykite vandens išleidimo žarnos sietelį. Uždarykite dureles ir paspauskite PALEIDIMO/Pauzės mygtuką.
Indaplovės ciklas baigiasi per anksti. Ekrane rodoma: <b>F8 E3</b>	Susikaupę maisto likučiai arba kalkės užkimšo filtrą. Išleidimo žarna įrengta per žemai arba sudaro sifonas į namų kanalizacijos sistemą. Susidarė per didelis putų kiekis. Oras vandens tiekimo sistemoje.	Išvalykite filtrą ir atlikite prietaiso kalkių šalinimo procedūrą (žr. <i>FILTRŲ BLOKO VALYMAS ir KALKIŲ ŠALINIMO INSTRUKCIJOS</i> ). Patikrinkite, ar išleidimo žarnos galas yra tinkamame aukštyje (žr. <i>IRENGIMAS</i> ). Patikrinkite, ar nesudaro sifonas į namų kanalizacijos sistemą ir, jei reikia, sumontuokite pertraukiklį / oro išleidimo vožtuvą. Netinkamai pamatavote ploviklio kiekį arba jis netinkamas indaplovėms (žr. <i>PLOVIKLIO DOZATORIAUS PILDYMAS</i> ). Patikrinkite vandens tiekimo sandarumą ar kitas problemas, dėl kurių gali patekti oro.
Indai tinkami neišdžiovinami.	Nėra skalavimo priemonės arba jos dozė yra per maža. Indai buvo išimti automatiškai atidarius duris, tačiau dar nepasibaigus visam ciklui. Indai sustatyti per plokščiai. Pasirinktas ciklas neturi džiovinimo etapo. Indai yra pagaminti nelipnios medžiagos ar plastiko.	Įsitinkinkite, kad skalavimo priemonės dozatorius yra užpildytas (žr. <i>SKALAVIMO SKYSCIO DOZATORIAUS PILDYMAS</i> ). Naudojant tik daugiavercines tabletes nebus užtikrintas toks geras džiovinimo efektas, kaip naudojant skystą skalavimo priemonę. Prieš pradėdami iškrauti indus, įsitinkinkite, kad ciklas yra pasibaigęs (žr. <i>KASDIENIS NAUDOJIMAS</i> ). Siekiant dar geresnių džiovinimo rezultatų, ciklui pasibaigus rekomenduojame indus palikti indaplovėje atidarytomis durelėmis dar 15 minučių. Jei puodelių, bokalų ar dubenų ertmėse pastebėjote vandens, pabandykite indus į indaplovę (ypač viršutinę lentynėlę) krauti didesniu pasvyrimu, kad kuo didesnis vandens kiekis nulašėtų dar nepasibaigus džiovinimui. PROGRAMŲ LENTELĖJE pasitinkinkite, ar pasirinktoje programoje yra džiovinimo etapas. Naudojant ciklą be džiovinimo etapo gali nepavykti užtikrinti pageidaujamo džiovinimo efektyvumo, todėl rekomenduojama pasirinkti ciklą su džiovinimo faze. La presenza di alcune gocce d'acqua su questo tipo di materiale è normale.
Indai ir stiklinės padengti kalkių nuosėdomis arba balkšva plėvele.	Druskos rezervuaras yra tuščias. Vandens kietumo nustatymas yra per mažas. Netinkamai uždarytas druskos talpyklos dangtelis. Skalavimo skysčio rezervuaras yra tuščias arba nepakankama skalavimo skysčio dozė.	Kuo greičiau įpilkite druskos į rezervuarą. Jei prietaisą naudosite be druskos, gali būti pažeisti vidiniai jo komponentai. Padidinkite nustatymą (žr. <i>VANDENS KIETUMO LENTELĖ</i> ). Patikrinkite ir uždarykite druskos rezervuaro dangtelį. Įpilkite į rezervuarą skalavimo skysčio ir patikrinkite dozavimo nustatymą (daugiau informacijos - žr. <i>SKALAVIMO SKYSCIO DOZATORIAUS PILDYMAS</i> ).
Indaplovės ekranas rodo <b>F8 E5</b>	Vožtuvas užblokuotas arba sugedęs.	Jei yra galimybė, užsukite vandens čiaupą. Neišjunkite maitinimo tiekimo. Kreipkitės į techninės priežiūros centrą.
Ploviklio nuotėkis.	Priklauso nuo naudojamo skysto ploviklio ir gali būti akcentuojamas, jei įjungta atidėjimo parinktis.	Nedideli nuotėkėjimai nesukels mašinos gedimo ir jų galima išvengti keičiant skysto ploviklio rūšį arba naudojant tabletes.

Informaciją apie įmonės politiką, standartinę dokumentaciją, informaciją apie atsarginių dalių užsakymą ir papildomą informaciją galite rasti atlikdami toliau nurodytus veiksmus:

- Gaminio QR kodo naudojimas.
- Apsilankydami mūsų tinklalapyje [docs.whirlpool.eu/docs](https://docs.whirlpool.eu/docs) ir [parts-selfservice.europeanappliances.com](https://parts-selfservice.europeanappliances.com)
- Arba kreipdamiesi į techninės priežiūros centrą (žr. telefono numerius garantijos lankstinuke).
- Kreipiantis į techninės priežiūros centrą būtina pateikti gaminio duomenų plokštelėje nurodytus kodus.

Modelio informaciją galima gauti pasinaudojus QR kodu, pateikiamu energijos klasės etiketėje.

Etiketėje yra nurodytas ir modelio identifikatorius, kuriuo galima pasinaudoti registro portale <https://eprel.ec.europa.eu>.

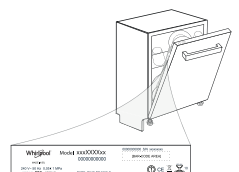





**PALDIES, KA IEGĀDĀJĀTIES WHIRLPOOL IZSTRĀDĀJUMU.**

Lai saņemtu pilnvērtīgu palīdzību, lūdzu, reģistrējiet savu ierīci vietnē: [www.whirlpool.eu/register](http://www.whirlpool.eu/register).



**Pirms ierīces lietošanas rūpīgi izlasiet Drošības un uzstādīšanas instrukciju.**

Pēc uzstādīšanas neaizmirstiet noņemt no trauku mazgājamās mašīnas visus transportēšanas aizsarglīdzekļus.

**LAI SAŅEMTU SĪKĀKU INFORMĀCIJU, LŪDZAM NOSKENĒT UZ JŪSU IERĪCES ESOŠO QR.**

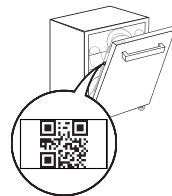

**VADĪBAS PANELIS**

- IESLĒGŠANAS/IZSLĒGŠANAS/Atiestatīšanas** poga ar indikatora gaismiņu
- IEPRIEKŠĒJĀS programmas** poga
- NĀKAMĀS programmas** poga
- Power Clean® funkcijas** poga ar indikatora gaismiņu
- Tukšas sāls tvertnes indikatora gaismiņa
- Tukšas skalošanas līdzekļa tvertnes indikatora gaismiņa
- ATKAĻKOŠANAS** indikatora gaismiņa
- Aizvērts Ūdens Krāna** indikatora gaismiņa
- Programmas numura un atlikušā laika** indikators
- Displejs**
- Taustiņu Bloķēšanas** indikatora gaismiņa
- Priekšmazgāšanas fāzes** indikators (iedegas, kad fāze ir aktīva)
- NaturalDry** indikators (iedegas, kad nav aktīvs vai nav pieejams programmā)

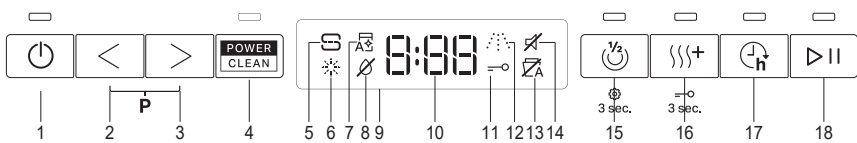

- Skaņas** indikators
- Pusielādes funkcijas** poga ar indikatora gaismiņu / **Iestatījumi** – turiet nospiestu 3 sek.
- Ļoti Sausa funkcijas** poga ar indikatora gaismiņu / **Taustiņu bloķēšana** – turiet nospiestu 3 sek.
- Aizkave funkcijas** poga ar indikatora gaismiņu
- PALAIŠANAS/Apturēšanas** poga ar indikatora gaismiņu

**PIRMĀ LIETOŠANAS REIZE**

Vairāk informācijas saņemsiet **Ikdienas Uzziņu Rokasgrāmatā**, kas pieejama datortīkla vietnē..

**IESTATĪJUMU IZVĒLNE**

- Ieslēdziet ierīci, nospiežot **IESLĒGŠANAS/IZSLĒGŠANAS** pogu.
- Nospiediet **Iestatījumu** (Pusielāde) pogu un turiet to nospiestu 3 sekundes, līdz dzirdat skaņas signālu un displejā ir redzams „**SET**”.
- Pēc 1 sekundes tiks atainots pirmais pieejamais iestatījums („1” burts).
- Nospiediet **IEPRIEKŠĒJĀS </NĀKAMĀS >**, lai ritinātu pieejamo iestatījumu sarakstu (skatīt zemāk esošo tabulu), pēc tam nospiediet **PALAIŠANAS/Apturēšanas** pogu, lai apskatītu un mainītu aktuāli atlasītā iestatījuma vērtību.
- Nospiediet **IEPRIEKŠĒJĀS </NĀKAMĀS >**, lai mainītu vērtību, pēc tam nospiediet **PALAIŠANAS/Apturēšanas** pogu, lai saglabātu jauno vērtību vai atgrieztos galvenajā izvēlnē.
- Lai mainītu citu iestatījumu, atkārtojiet 4. and 5. punktu.
- Nospiediet **IESLĒGŠANAS/IZSLĒGŠANAS** vai nogaidiet 30 sekundes, lai izietu no izvēlnes.

BURTS	IESTATĪJUMS	VĒRTĪBAS (noklusējams – trekņrakstā)
□	<b>Ciklu skaitītājs</b> - šī funkcija parāda trauku mazgājamās mašīnas veikto ciklu skaitu.	Piem., 25 cikli: 025; Piem., 13,947 cikli: 13_947 (ritina 3 reizes)
h	<b>Ūdens cietības līmenis</b> (skatīt „ <b>ŪDENS CIETĪBAS IESTATĪŠANA</b> ” un „ <b>ŪDENS CIETĪBAS TABULA</b> ”)	1   2   3   4   5
f	<b>Skalošanas līdzekļa līmenis</b> (skatīt „ <b>SKALOŠANAS LĪDZEKĻA ĒVAS PIELĀGOŠANA</b> ”)	0   1   2   3   4   5
□	<b>NaturalDry</b> (skatīt „ <b>IZVĒLES IESPĒJAS UN FUNKCIJAS</b> ”) „1” = Iesl.  „0” = Iesl.	1   0
h	<b>Skaņa</b> „1” = Iesl.  „0” = Iesl.	1   0
□	<b>Rūpnīcas iestatījumi</b> - Nospiediet <b>PALAIŠANAS/Apturēšanas</b> , lai atjaunotu visus iestatījumus, kas ir iekļauti iestatījumu izvēlnē, vērtības uz rūpnīcas noklusējuma parametriem.	-

\*) Noklusējuma vērtība neattiecas uz ciklu skaitītāju.



**SĀLS TVERTNES UZPILDE**

Sāls lietošana novērš **KALĶĀKMENS** veidošanos uz traukiem un ierīces funkcionālajām daļām.

Sāls tvertne atrodas trauku mazgājamās mašīnas apakšējā daļā (zem apakšējā plaukta kreisajā pusē).

• **SĀLS TVERTNE NEKAD NEDRĪKST** būt tukša.

• Ir svarīgi iestatīt ūdens cietību.

• Kad vadības paneli ir iedegta **SĀLS UZPILDES** indikatora gaismiņa, ir jāuzpilda sāls.

- Izņemiet zemāko statīvu un atskrūvējiet tvertnes vāciņu (pretēji pulksteņa rādītāja virzienam).
- Novietojiet piltuvi (skatiet attēlu) un piepildiet sāls tvertni līdz augšai (aptuveni 0,5 kg); no tā nevajadzētu iztecēt ūdenim.
- Tikai pirmajā reizē rīkojieties šādi: sāls tvertni uzpildiet ar ūdeni.**
- Izņemiet piltuvi un noslaukiet uz atveres palikušo sāli.

Pārliecinieties, ka vāciņš ir stingri pieskrūvēts, lai mazgāšanas programmas laikā tvertne neiekljūtu mazgāšanas līdzekli (tas var sabojāt ūdens mikstinātāju). **Lai novērsu koroziju, katru reizi pēc sāls tvertnes uzpildīšanas palaidiet programmu pēc iespējas ātrāk.**

**ŪDENS MĪKSTINĀŠANAS SISTĒMA**

Ūdens mīkstinātājs automātiski samazina ūdens cietības līmeni, nepieļaujot kalķakmens nogulšņu uzkrāšanos uz sildītāja un nodrošinot labāku tīrīšanas efektivitāti.

**Šī sistēma tiek automātiski reģenerēta ar sāli, tādēļ ir nepieciešams papildināt sāls tvertni, ja tā ir tukša.**

Reģenerācijas biežums ir atkarīgs no ūdens cietības līmeņa iestatījuma – reģenerācija notiek vienu reizi katrā **4-6** Eco ciklā, ja ūdens cietības līmenis ir iestatīts uz **3**.

Reģenerācijas process norisinās cikla sākumā ar papildu svaigu ūdeni.

- Viena reģenerācijas cikla laikā tiek patērēts: aptuveni 3 l ūdens,
- Katra cikla izpildes laiks tiek pagarināts līdz 5 minūtēm;
- Tiek patērēts mazāk par 0,005 kWh enerģijas.

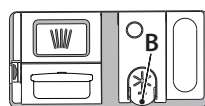

**UZPILDIET SKALOŠANAS LĪDZEKĻA DOZATORU**

Skalošanas līdzekļi ļauj vieglāk **NOŽĀVĒT** traukus. Kad vadības paneli ir iedegta **SKALOŠANAS LĪDZEKĻA UZPILDES** indikatora gaismiņa, jāuzpilda skalošanas līdzekļa dozators **A**.

- Atveriet dozatoru **B**, nospiežot un paceļot vāka cilni.
- Rūpīgi ielejiet skalošanas līdzekli līdz maksimālajai uzpildes vietas atzīmei (110 ml), neizšļakstiet neizlejiet to. Ja tā noticis, nekavējoties saslaukiet to ar sausu drānu.
- Uzspiediet uz vāciņa, līdz dzirdat aizvēršanās klikšķi. **NEKAD nelejiet skalošanas līdzekli tieši cilindrā.**

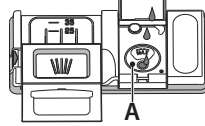

**MAZGĀŠANAS LĪDZEKĻA DOZATORA UZPILDE**

Lai atvērtu mazgāšanas līdzekļa dozatoru, izmantotiet atvēršanas instrumentu **C**. Ielejiet mazgāšanas līdzekli tikai sausajā dozatorā **D**. Priekšmazgāšanai nepieciešamo mazgāšanas līdzekļa daudzumu ievietojiet tieši cilindrā.

- Nosakot mazgāšanas līdzekļa daudzumu, skatiet iepriekš minēto informāciju, lai pievienotu pareizu daudzumu līdzekļa. Dozatorā **D** ir norādes, lai pareizi dozētu mazgāšanas līdzekli.

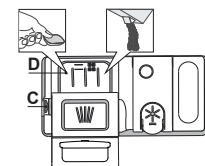

















































- Pirms vāka aizvēršanas (līdz dzirdams klikšķis) notīriet mazgāšanas līdzekļa atlikumus no dozatora.
- Aizveriet mazgāšanas līdzekļa dozatoru, ceļot to uz augšu, līdz slēdzene ir vietā.

Mazgāšanas līdzekļa dozators atveras automātiski, kad pienācis attiecīgais brīdis programmā.

**Ja izmantosit mazgāšanas līdzekli, kas nav paredzēts trauku mazgājamām mašīnām, var rasties ierīces darbības traucējumi vai bojājumi.**

## PROGRAMMU TABULA

Prog- ramma	Programmu apraksts	Žāvēšanas posms	NaturalDry	Pieejamās izvēlnes *)	Mazgāšanas programmas darbības laiks (h:min)**)	Ūdens patēriņš (litri/ cikli)	Enerģi- jas patēriņš (kWh/ cikli)
P1 Eco	Eko 50° - Eko programma ir piemērota, lai notīrītu vidēji netīrus virtuves traukus, un tā ir efektīvākā šāda veida mazgāšanas programma, jo mazina enerģijas un ūdens patēriņu atbilstoši ES ekodizaina normatīviem.	✓	✓	    	4:30	9,9	0,55
P2 	<b>Automātisks Intensīvs</b> 65° - Automātiskā programma ieteicama ļoti netīriem traukiem un pannām.	✓	✓	    	2:25-3:10	15,5-24,5	1,30-1,70
P3 	<b>Automātisks Jauktā</b> 55° - Automātiska programma vidēji netīriem traukiem ar piekaltušām ēdiena paliekām.	✓	✓	    	1:20-3:00	7,5-19,5	0,75-1,20
P4 	<b>Automātisks Ātri</b> 50° - Automātiska programma vidēji un nedaudz netīriem traukiem ar piekaltušām ēdiena paliekām. Ikdienu cikls, kas nodrošina optimālu mazgāšanas un žāvēšanas veiktspēju īsākā laikā.	✓	✓	    	1:00-1:50	7,5-15,5	0,70-1,10
P5 	<b>Ātrais</b> 45° - programma tiek ieteikta ierobežotam daudzumam nedaudz netīru trauku bez piekaltušām ēdiena paliekām. Nav iekļauta žāvēšanas fāze.	-	✓	   	0:30-0:40	10,0-12,0	0,55-0,65
P6 	<b>Kristāli</b> 45° - Programma traušu, pret augstu temperatūru jutīgāku trauku, piemēram, glāžu un krūžu, mazgāšanai.	✓	✓	   	1:40-1:50	12,5-16,5	0,95-1,20
P7 	<b>Kluss</b> 55° - Paredzēts ierīces darbināšanai naktī. Nodrošina optimālu mazgāšanu un žāvēšanu ar mazāko iespējamo trokšņa līmeni.	✓	✓	  	3:50-4:10	10,5-14,5	0,80-1,15
P8 	<b>Dezinficēšana</b> 65° - Vidēji vai ļoti netīriem traukiem ar papildu antibakteriālo mazgāšanu. Var izmantot trauku mazgājamās mašīnas apkopeci.	✓	-	    	1:55-2:10	12,0-19,0	1,40-1,80
P9 	<b>Priekšmazgāšana</b> - Virtuves trauku vēlākai mazgāšanai. Šajā programmā nav paredzēts izmantot mazgāšanas līdzekli.	-	✓	 	0:12	4,5	0,10
P10 	<b>Paštīrīšanās</b> 65° - Programma, kas jāizmanto trauku mazgājamās mašīnas tehniskās apkopes veikšanai, ir jāizpilda tikai tad, kad trauku mazgājamā mašīna ir TUKŠA, un šai darbībai ir jāizmanto īpaši, trauku mazgājamās mašīnas apkopeci paredzēti tīrīšanas līdzekļi	-	-		1:15	11,0	1,10

EKO programmas dati noteikti laboratoriskos apstākļos saskaņā ar Eiropas standartu EN 60436:2020.

Piezīme testa laboratorijām: informāciju par salīdzinošiem EN testēšanas apstākļiem, lūdzu, sūtiet e-pastu uz šo adresi: [dw\\_test\\_support@europeanappliances.com](mailto:dw_test_support@europeanappliances.com)

Trauku priekšmazgāšana nav nepieciešama nevienā programmā.

\*) Ne visas iespējas var izmantot vienlaicīgi.

\*\*) Vērtības, kas norādītas citām programmām, nevis Eko ir tikai informatīvas. Reālais laiks var mainīties, ņemot vērā tādas faktorus kā pievadītā ūdens temperatūra un spiediens, istabas temperatūra, mazgāšanas līdzekļa daudzums, trauku daudzums un veids, trauku izkārtojums, papildu izvēlnes un sensoru kalibrēšana. Sensoru kalibrēšana var palielināt programmu darbības laiku par 20 minūtēm.

## IZVĒLNES UN FUNKCIJAS

Lai saņemtu sīkāku informāciju, lūdzam noskenēt uz jūsu ierīces **esošo QR**.

**IZVĒLĒS** iespējas var tikt atlasītas/nodzēstas pēc programmas izvēles, tieši nospiežot attiecīgo pogu (ja tāds ir pieejams – indikators izgaismojas) (skatīt KONTROLES PANELIS). Ja izvēlni nav iespējams savietot ar atlasīto programmu (skatiet PROGRAMMU TABULU), attiecīgā LED lampiņa mirgos trīs sekundes un tiks atskaņots skaņas signāls. Izvēlne nebūs iespējota. Ar izvēles iespēju ir iespējams izmainīt programmas laiku vai ūdens vai enerģijas patēriņu.

 **POWER CLEAN®** - Pateicoties spēcīgām papildu strūklām, šī izvēlne nodrošina intensīvāku un spēcīgāku mazgāšanu apakšējā stīvē (konkrētā zonā). Šī izvēlne ieteicama katlu un kastroļu mazgāšanai (Lūdzam skatīt Power Clean® ielādes nodaļu).

 **PUSIELĀDE** - Ja nav pietiekoši daudz mazgāšanai paredzēto trauku, PUSIELĀD tiek izmantots, lai taupītu ūdeni, elektrību vai laiku, tīrībā no atlasītās programmas.

**Neaizmirstiet samazināt mazgāšanas līdzekļa daudzumu.**

 **ĻOTI SAUSS** - Lai uzlabotu žāvēšanu, pēdējās skalošanas laikā tiek palielināta temperatūra, un žāvēšanas fāze tiek pagarināta. ĻOTI SAUSS Izvēlne pagarina mazgāšanas ciklu.

 **AIZKAVE** - Programmas palaišanu iespējams atlikt uz laiku no 30 minūtēm līdz 24 stundām.

**AIZKAVES funkciju nav iespējams aktivizēt, ja programma jau ir palaista.**

 **TAUSTIŅU BLOKĒŠANA** - Nospiežot un turot (vismaz 3 sekundes) ĻOTI SAUSS funkcijas pogu tiks aktivizēta TAUSTIŅU BLOKĒŠANAS FUNKCIJA. TAUSTIŅU BLOKĒŠANAS funkcija bloķēs visu vadības paneli, izņemot ieslēgšanas/izslēgšanas pogu. Nospiediet un turiet, lai deaktivizētu TAUSTIŅU BLOKĒŠANU.

 **NOTEIKŠANA** - Kad sensors nosaka netīrības līmeni, displejā tiek parādīta animācija (apm.20 min.) un tiek atjaunināts cikla ilgums. Noteikšana ir paredzēta trauku netīrības līmeņa noteikšanai un tā pastāv visos ciklos (izņemot Eco), atbilstoši pielāgojot programmu.

**NaturalDry** - ir konvekcijas žāvēšanas sistēma, kas automātiski atver ierīces durvis žāvēšanas laikā/pēc tās, nodrošinot labāko žāvēšanu ik dienu. Ierīces durvis atveras pie temperatūras, kas neietekmē jūsu virtuves mēbeles, tāpēc durvis netiks atvērtas. Kā papildus tvaika aizsardzība, kopā ar trauku mazgājamo mašīnu tiek piegādāta speciāli izgatavota aizsargfolija.

 **AIZVĒRTS ŪDENS KRĀNS - Trauksme** - Mirgo, ja nav ieplūdes ūdens vai ūdens krāns ir aizvērts.

 **ATKALĶOŠANAS - Trauksme** - Tika konstatēta kaļķakmens uzkrāšanās uz ierīces iekšējiem komponentiem. Pārbaudiet, vai **Ūdens cietības iestatījums** atrodas pie pareizās vērtības un sāls tvertnē ir **sāls** (skatīt PIRMĀ LIETOŠANAS REIZE), **pēc tam izmantojiet atkalķošanas izstrādājumu** (tiek ieteikti WPro zīmola izstrādājumi) ar **PAŠTĪRĪŠANAS programmu**. Pēc tam, kad atkalķošana ir bijusi sekmīga, ikona vairs netiks uzrādīta displejā.

Ja augstāk minētās darbības netiks veiktas, izstrādājuma veiktspēja samazināsies. ATKALĶOŠANA brīdinājums sāks mirgot un «DES» trauksmes simbols parādīsies displejā. Ja vēl joprojām nav veiktas attiecīgās darbības, ierīce ļaus veikt tikai noteiktu daudzumu mazgāšanas ciklu (norādītas «DES» trauksmes displejā) un tad tiks **BLOKĒTA**, lai novērstu komponentu bojājumus; ierīce būs **pieejama tikai ar PAŠTĪRĪŠANAS programmu**. Pēc pilnīgas atkalķošanas ierīce tiks atbloķēta. Gadījumos, kad kaļķakmens daudzums ir ārkārtīgi liels, efektivitātes nolūkos atkalķošana var nākties veikt divreiz.

 **CIKLU SKAITĪTĀJS** - šī funkcija parāda trauku mazgājamās mašīnas veikto ciklu skaitu.

Ciklu skaitam no 0 līdz 999 tiks parādīts fiksēts skaitlis.

 Piemērs 25 cikliem.

Ja cikla numurs ir lielāks par 1000, numurs tiks ritināts displejā. „\_” attēlo “”, piemēram: 1,000 = 1\_000, 13,947 = 13\_947 (numurs tiks ritināts 3 reizes).

 Piemērs 13,947 cikliem.

Pēc cikla vizualizācijas displejs atgriezīsies, lai vizualizētu „nD”.

**PIEZĪME. Iespējams, ka trauku mazgājamā mašīna jau ir veikusi aptuveni 30 ciklus. Tas ir saistīts ar paplašināto kvalitātes procesu, kas tiek veikts ražošanas laikā. Tas garantē augstāku produktu kvalitāti.**

## STATĪVU PIEPILDĪŠANA

IETILPĪBA: 16 standarta vietas iestatījumi

### PIEDERUMU STATĪVS

Trešais statīvs paredzēts galda piederumu izvietošanai. Izvietojiet gala piederumus kā parādīts attēlā.

Izkārtojot galda piederumus atsevišķi, pēc mazgāšanas tos būs vieglāk savākt, kā arī tie tiks labāk nomazgāti.

Izkārtojot galda piederumus atsevišķi, pēc mazgāšanas tos būs vieglāk savākt, kā arī tie tiks labāk nomazgāti.

**Nažus un citus priekšmetus ar asām malām jānovieto tā, lai asmeņi būtu vērsti uz leju.**

Galda piederumu grozam ir divas bīdāmas sānu tvertnes, lai optimāli izmantotu visu apakšā esošā nodalījuma augstumu un ļautu ievietot lielus priekšmetus augšējā statīvā.

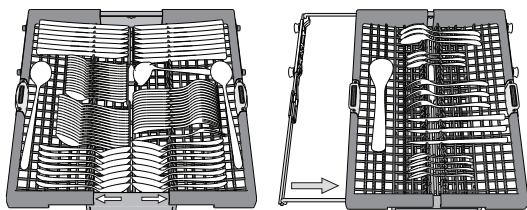

### NOVIETOJUMU

Sānu pielāgojamus atlokus var pielocīt vai atlocīt, lai optimizētu pārtikas produktu izvietojumu statīvā. Vīna glāzes var droši ievietot atlokāmajos plauktos, glāžu kājiņas ievietojot attiecīgajās atverēs.

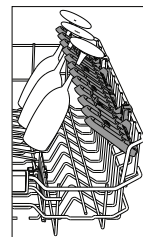

### APAKŠĒJĀIS STATĪVS

Katliem, vākiem, šķīvjiem, salātu bļodām, galda piederumiem utt. Lieli šķīvji un vāki jānovieto sānos, lai tie netraucētu smidzināšanas svirai. Apakšējais statīvs aprīkots ar īpašiem balstiem, ko iespējams izmantot vertikālā pozīcijā, ja šķīvji tiek ievietoti horizontāli (apakšā), tādējādi ļaujot vienkārši ievietot arī pannas un salātu bļodas.

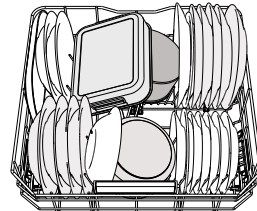

(piemērs apakšējā statīva piepildīšanai)

### AUGŠĒJĀIS STATĪVS

Ievietojiet traušus un vieglus traukus: glāzes, krūzes, apakštases, seklas salātu bļodas.

Apakšējais statīvs aprīkots ar īpašiem balstiem, ko iespējams izmantot vertikālā pozīcijā, ja tajā tiek ievietotas tējas vai deserta tasītes, vai pazeminātā pozīcijā, lai ievietotu katlus un pārtikas konteinerus.

(piemērs augšējā statīva piepildīšanai)

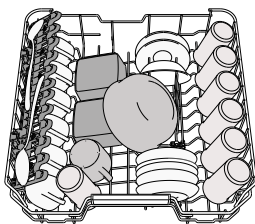

### POWER CLEAN®

Power Clean® funkcija izmanto īpašas ūdens strūkļas iedobuma aizmugurē, lai intensīvāk mazgātu ļoti netīrus priekšmetus. Apakšējais statīvs ir aprīkots ar īpašu paplašinājumu — tas ir uz āru izvelkams balsts statīva aizmugurē, ko iespējams izmantot, lai atbalstītu pannas vai cepešpannas, kad tās novietotas stāvus, tādējādi aizņemot mazāk vietas. Ievietojot katlus un kastrolus un vēršot tos Power Clean® virzienā, vadības panelī aktivizējiet funkciju **POWER CLEAN**.

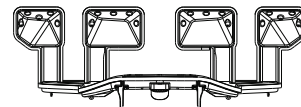

### AUGŠĒJĀ STATĪVA AUGSTUMA PIELĀGOŠANA

Augšējā statīva augstumu iespējams pielāgot: augstākā pozīcijā, lai apakšējā grozā ievietotu lielākus traukus, un zemākā pozīcijā, lai optimāli izmantotu īpašos atbalstu, nodrošinātu vairāk vietas augšējā daļā un neļautu augšējā statīvā ievietotajiem traukiem sadurties ar apakšējā statīvā ievietotajiem. **Ir stingri ieteicams nepielāgot statīvu augstumu, kad tajos ir ievietoti trauki. NEKAD nepaceliet vai nolaidiet grozu tikai vienā pusē.**

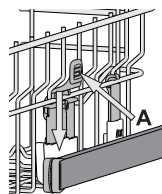

**ATLOKĀMIE PLAUKTI AR PIELĀGOJAMU**

## TĪRĪŠANA UN APKOPE

Vairāk informācijas saņemsiet **Ikdienas Uzziņu Rokasgrāmatā**, kas pieejama datortikla vietnē.

### FILTRU KOMPLEKTA TĪRĪŠANA

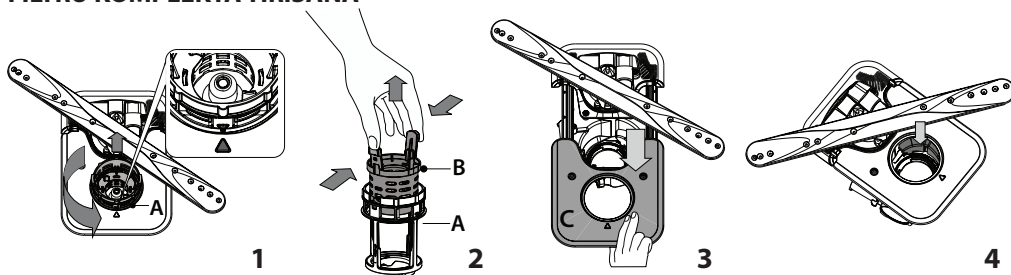

**Trauku mazgājamo mašīnu nevar izmantot bez filtriem, kā arī tad, ja filtri ir vaļīgi. Atkal uzstādot filtru, ir svarīgi, lai abi tuvinātajā attēlā redzami trīsstūri atrastos viens otram pretī.**

Ja tiek konstatēti svešķermeņi (piemēram, saplīsuša stikla, porcelāna gabali, kauli, augļu sēklas u.c.), **uzmanīgi izņemiet tos.**

Pārbaudiet sietu un iztīriet ēdienu atliekas. **NEKAD NENOŅEMĪET** mazgāšanas cikla sūkņa drošības elementu (norādīts ar bultiņu) (4. attēls).

### SMIDZINĀŠANAS SVIRU TĪRĪŠANA

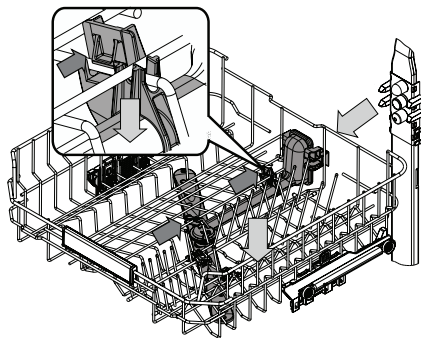

Dažkārt ēdienu paliekas var piekalt smidzināšanas svirām un bloķēt atveres, pa kurām tiek smidzināts ūdens. Tādēļ ir ieteicams laiku pa laikam notīriet sviras ar nelielu birstīti (ne metāla).

Lai noņemtu augšējo smidzinātāju, tas ir jānoņem kopā ar savācēju.

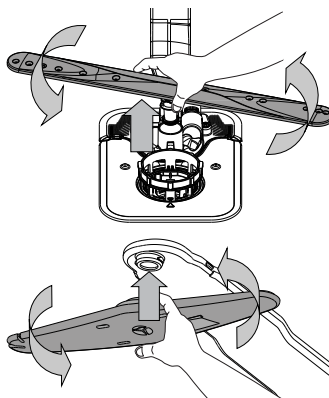

Apakšējo smidzināšanas sviru iespējams noņemt, pavelkot to uz augšu un rotējot to pretēji pulksteņrādītāja virzienam. Smidzināšanas sviru iespējams uzlikt atpakaļ, pavelkot to uz leju unrotējot to pulksteņrādītāja virzienā.

Augšējo smidzināšanas sviru iespējams noņemt, piespiežot to uz augšu un rotējot to pretēji pulksteņrādītāja virzienam. Smidzināšanas sviru iespējams uzlikt atpakaļ, pavelkot to uz augšu un rotējot to pulksteņrādītāja virzienā.

## PROBLĒMU RISINĀŠANA

Lai saņemtu sīkāku informāciju, lūdzam noskenēt uz jūsu ierīces **esošo QR**.

**Ja trauku mazgājamā mašina nedarbojas pareizi, pārbaudiet, vai problēmu nav iespējams novērst patstāvīgi, skatot tabulu zemāk. Citu kļūdu gadījumā, lūdzam, sazinieties ar pēcpārdošanas dienestu, kura saziņas dati ir norādīti garantijas bukletā. Rezerves daļas būs pieejamas līdz 7 vai līdz 10 gadus atbilstoši konkrētajā regulējumā noteiktajām prasībām.**

PROBLĒMAS	IESPĒJAMIE CĒĻI	RISINĀJUMI
<p> Deg vai mirgo atkalķošanas indikators Tiek uzrādīts "DES" traucsmes signāls.</p>	Tika konstēta kaļķakmens uzkrāšanās uz ierīces iekšējiem komponentiem.	Nekavējoties veiciet ierīces atkalķošanu ar PAŠTĪRĪŠANAS programmu un tirdzniecībā pieejamo atkalķošanas līdzekli ( <i>skatīt IZVĒLNES UN FUNKCIJAS</i> ). Iepildiet tvertnē sāli. Pārbaudiet ūdens cietības iestatījumus. Ja ierīce netiek atkalķota, tā pārtrauks darboties.
<p>No trauku mazgājamās mašīnas neaizplūst ūdens. Displejā redzams: <b>F7 E3</b> vai <b>F9 E1</b></p>	<p>Ēdiena atliekas un kaļķakmens ir nosprostojuši filtru.</p> <p>Notekcaurule ir saliekusies.</p> <p>Izlietnes novadcaurule ir nosprostota.</p>	<p>Notīriet filtru un atkalķojiet ierīci (<i>skatīt FILTRU KOMPLEKTA TĪRĪŠANA un ATKAĻĶOŠANU</i>).</p> <p>Pārbaudiet notekcauruli (<i>skatīt UZSTĀDĪŠANAS INSTRUKCIJAS</i>).</p> <p>Iztīriet izlietnes novadcauruli.</p>
<p>Trauku mazgājamā mašīnā neieplūst ūdens. Displejā redzams: <b>H2O</b> un  deg akustiski skaņas signāli.</p>	<p>Nenotiek ūdens padeve vai ūdens krāns ir aizvērts.</p> <p>Saliekusies ūdens ieplūdes šļūtene.</p> <p>Ekrāns ūdens ieplūdes ekrānā ir aizsērējis to ir nepieciešams iztīrīt.</p>	<p>Pārliedzinieties, vai ūdens tiek pievadīts, un ūdens krāns ir atgriezts.</p> <p>Pārbaudiet ieplūdes šļūteni (<i>skatīt UZSTĀDĪŠANA</i>). Aizveriet durvis un nospiediet Palaišanas/Apturēšanas pogu.</p> <p>Pārbaudiet un notīriet ekrānu ūdens ieplūdes šļūtenē. Aizveriet durvis un nospiediet Palaišanas/Apturēšanas pogu.</p>
<p>Trauku mazgājamā mašīna priekšlaikus pabeidz mazgāšanas ciklu. Displejā redzams: <b>F8 E3</b></p>	<p>Ēdiena atliekas un kaļķakmens ir nosprostojuši filtru.</p> <p>Izplūdes šļūtene ir novietota pārāk zemu, vai ūdens ieplūst mājas notekūdeņu sistēmā.</p> <p>Tiek novērots pārlietu liels putu daudzums.</p> <p>Gaiss ūdens pievades sistēmā.</p>	<p>Notīriet filtru un atkalķojiet ierīci (<i>skatīt FILTRU KOMPLEKTA TĪRĪŠANA un ATKAĻĶOŠANU</i>).</p> <p>Pārbaudiet, vai novadcaurules gals ir novietots pareizā augstumā (<i>skatīt UZSTĀDĪŠANA</i>). Pārbaudiet ūdens ieplūdi kanalizācijas sistēmā, un, ja nepieciešams, uzstādiēt sifona atslogu/gaisa padeves vārstu.</p> <p>Mazgāšanas līdzekļa daudzums nav pareizi aprēķināts vai tas nav piemērots izmantošanai trauku mazgājamās mašīnās (<i>skatīt MAZGĀŠANAS LĪDZEKĻA DOZATORA UZPILDE</i>).</p> <p>Pārbaudiet, vai ūdens apgādē nav noplūžu vai citu problēmu, kas ļauj ieplūst gaisam.</p>
<p>Trauki nav labi nožuvuši.</p>	<p>Nav pievienots trauku skalošanas šķidrums vai tā doza ir pārāk niecīga.</p> <p>Trauki ir izņemti pēc automātiskās durvju atvēršanās, bet nesagaidot aktīvā mazgāšanas cikla beigas.</p> <p>Trauki ir novietoti pārāk guļus.</p> <p>Izvēlētajam ciklam nav žāvēšanas fāzes.</p> <p>Traukiem ir pretpiedeguma pārklājums vai tie ir izgatavoti no plastmasas.</p>	<p>Pārliedzinieties, ka trauku skalošanas līdzekļa dozators ir piepildīts (<i>skatīt UZPILDIET SKALOŠANAS LĪDZEKĻA DOZATORU</i>). Daudzfunkcionālo tablešu izmantošana nesniegs tik labus žāvēšanas rezultātus kā trauku skalošanas līdzekļa izmantošana.</p> <p>Pirms trauku izņemšanas pārliedzinieties, ka mazgāšanas cikls ir tiešām pabeigts (<i>skatīt IKDIENAS LIETOŠANA</i>). Lai iegūtu vēl labākus žāvēšanas rezultātus, ir ieteicams atstāt traukus trauku mazgāšanas mašīnā ar atvērtām durvīm vēl papildus 15 minūtes pēc mazgāšanas cikla beigām.</p> <p>Ja novērojat ūdens paliekas tasišu, krūžu vai bļodu iekšienē, mēģiniet ievietot traukus (īpaši augšējā statīvā) vairāk sagāžot slīpi, lai ļautu lielākam ūdens daudzumam noplēt pirms sākas īstais žāvēšanas process.</p> <p>Lūdzam pārbaudīt <i>PROGRAMMU TABULĀ</i>, vai izvēlētajā mazgāšanas programmā ir iekļauta žāvēšanas fāze. Mazgāšanas cikls bez žāvēšanas fāzes var nesniegt vēlamo žāvēšanas efektivitāti, tādēļ ir ieteicams nomainīt mazgāšanas ciklu uz tādu, kurā ir iekļauta žāvēšanas fāze.</p> <p>Dažas atlikušas ūdens pīles uz šī materiāla veida ir normāla parādība.</p>
<p>Šķīvji vai glāzes ir pārklātas ar kaļķakmeni vai bālganu plēvīti.</p>	<p>Tukša sāls tvertne.</p> <p>Ūdens cietības iestatījums ir pārāk niecīgs.</p> <p>Sāls tvertnes vāciņš nav pareizi aizvērts.</p> <p>Skalošanas līdzekļa tvertne ir tukša vai tiek lietots nepietiekošs skalošanas līdzekļa daudzums.</p>	<p>Pēc iespējas ātrāk iepildiet tvertnē sāli. Ierīces lietošana bez sāls var radīt tās iekšējo komponentu bojājumus.</p> <p>Palieliniet iestatījumu (<i>skatīt ŪDENS CIETĪBAS TABULĀ</i>).</p> <p>Pārbaudiet un aizveriet sāls tvertnes vāciņu.</p> <p>Iepildiet dozatorā skalošanas līdzekli un pārbaudiet dozatora iestatījumu (<i>papildinformāciju skatiet UZPILDIET SKALOŠANAS LĪDZEKĻA DOZATORU</i>).</p>
<p>Trauku mazgājamā mašīna uzrāda <b>F8 E5</b></p>	Vārsts ir nosprostots vai bojāts.	Ja tas ir iespējams, aizveriet ūdens krānu. Neizslēdziet ierīci no elektrotīkla. Sazinieties ar servisu.
<p>Mazgāšanas līdzekļa noplūde.</p>	Ir atkarīga no izmantotā šķidrā mazgāšanas līdzekļa, un to var uzsvērt, ja ir aktivizēta aizkaves opcija.	Nelielas noplūdes neizraisīs iekārtas darbības traucējumus, un no tām var izvairīties, mainot šķidrā mazgāšanas līdzekļa veidu vai lietojot tabletes.

**Politikas, standarta dokumentāciju, rezerves daļu pasūtīšanu un produktu papildinformāciju var atrast:**

- Izmantojot QR kodu uz jūsu ierīces.
- Apmeklējot mūsu tīmekļa vietni [docs.whirlpool.eu/docs](https://docs.whirlpool.eu/docs) un [parts-selfservice.europeanappliances.com](https://parts-selfservice.europeanappliances.com)
- Vai arī **sazinieties ar mūsu pēcpārdošanas servisu** (tālruna numurs ir norādīts garantijas grāmatiņā). Sazinoties ar mūsu pēcpārdošanas servisu, lūdzam, nosauciet kodus, kas redzami izstrādājuma datu plāksnītē.

Modeļa informāciju var iegūt, izmantojot QR kodu, kas norādīts jaudas uzlīmē. Uzlīmē norādīts arī modeļa identifikators, ko var izmantot, lai skatītu informāciju reģistra portālā: <https://eprel.ec.europa.eu>.

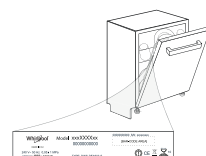



**OBRIgADO POR TER ADQUIRIDO UM PRODUTO WHIRLPOOL.**  
Para beneficiar de uma assistência mais completa, registre o seu aparelho em: [www.whirlpool.eu/register](http://www.whirlpool.eu/register)

**EFETUE A LEITURA DO CÓDIGO QR NO SEU APARELHO PARA OBTENr INFORMAÇÕES MAIS DETALHADAS**

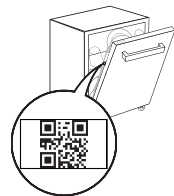

**Antes de utilizar o aparelho, leia atentamente as instruções de instalação e de segurança.**  
Após a instalação, certifique-se de que remove todas as peças de proteção de transporte da máquina de lavar loiça.

## PAINEL DE CONTROLO

1. Botão **LIGAR-DESLIGAR/REINICIAR** com indicador luminoso
2. Botão **programa ANTERIOR**
3. Botão **programa SEGUINTE**
4. Botão da **opção Power Clean®** com indicador luminoso
5. Luz indicadora do depósito de **Sal** vazio
6. Luz indicadora do depósito de **Abrilhantador** vazio
7. Luz indicadora **DESCALCIFICAR**
8. Indicador luminoso de **Torneira de Água Fechada**
9. **Visor**
10. Indicador de **Número de programa e tempo restante**
11. Indicador luminoso de **bloqueio dos botões**
12. Indicador luminoso de **fase de pré-lavagem** (acende-se quando a fase está ativa)

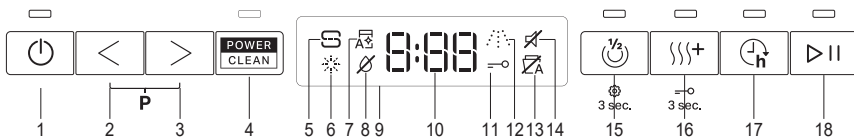

13. Indicador luminoso de **NaturalDry** (acende quando não está ativa ou não está disponível no programa)
14. Indicador luminoso de **Som**
15. Botão da **opção Meia Carga** com indicador luminoso/ **Definições** - prima 3 seg.
16. Botão da **opção Secagem Extra** com indicador luminoso
17. Botão da **opção Início diferido** com indicador luminoso
18. Botão **INÍCIO/Pausa** com luz indicadora

## PRIMEIRA UTILIZAÇÃO

Poderá encontrar mais informações no **Guia De Referência** existente no website.

### MENU DE PROGRAMAÇÃO

1. Ligue a máquina premindo o botão **LIGAR/DESLIGAR** (I).
2. Prima o botão **Definições** (Meia carga) durante 3 segundos, até ouvir um sinal sonoro e o visor apresentar „Set“.
3. Após um segundo, será apresentada a primeira definição disponível (letra „n“).
4. Prima **ANTERIOR</SEGUINTE>** para percorrer a lista de definições disponíveis (ver tabela abaixo), de seguida, prima **INÍCIO/Pausa** para ver e alterar o valor da definição atualmente selecionada.
5. Prima **ANTERIOR</SEGUINTE>** para alterar o valor, de seguida, prima **INÍCIO/Pausa** para guardar o novo valor ou voltar ao menu principal.
6. Para alterar para outra definição, repita os pontos 4 e 5.
7. Prima **LIGAR/DESLIGAR** ou aguarde 30 segundos para sair do menu.

LETRA	PROGRAMAÇÃO	VALORES (Padrão - a <b>negrito</b> ) *
n	<b>Contador de Ciclos</b> - Número de ciclos de lavagem efetuados pela máquina de lavar loiça.	p. ex. 25 ciclos: 025; p. ex. 13.947 ciclos: 13_947 (deslocação 3 vezes)
h	<b>Nível de Dureza da Água</b> (consulte "PROGRAMAÇÃO DO NÍVEL DE DUREZA DA ÁGUA" e "TABELA DE DUREZA DA ÁGUA")	1   2   3   4   5
A	<b>Nível do Abrilhantador</b> (consulte "AJUSTAR A DOSAGEM DE ABRILHANTADOR")	0   1   2   3   4   5
□	<b>NaturalDry</b> (consulte "OPÇÕES E FUNÇÕES") "1" = Ligado, "0" = Desligado	1   0
S	<b>Som</b> "1" = Ligado, "0" = Desligado	1   0
i	<b>Definições de fábrica</b> Prima <b>INÍCIO/Pausa</b> para repor nas definições de fábrica todos os valores das programações incluídas no menu de programação.	-

\*) O valor por defeito não se aplica ao contador de ciclos.



### ENCHER O DEPÓSITO DO SAL

A utilização de sal evita a formação de calcário na loiça e nos componentes funcionais da máquina. O depósito de sal está situado na parte inferior da máquina de lavar loiça (por baixo do cesto inferior no lado esquerdo).

- É obrigatório que o **depósito de sal nunca esteja vazio**.
- É importante definir a dureza da água.

- O sal deve ser colocado quando o indicador luminoso **REABASTECIMENTO DO SAL** estiver aceso no painel de comandos.
1. Retire o cesto inferior e desape a tampa do depósito (no sentido contrário ao dos ponteiros do relógio).
  2. Posicione o funil (ver a figura) e encha o depósito de sal até ao rebordo (aprox. 0,5 kg); é normal que saia alguma água.
  3. **Apenas na primeira vez em que o fizer: encha o depósito de sal com água.**
  4. Retire o funil e limpe qualquer resíduo de sal da abertura.

Certifique-se de que a tampa está bem apertada para que não entre detergente no depósito durante o programa de lavagem (tal pode danificar o amaciador de água de modo irreparável).

**Execute um programa de cada vez, assim que completar o enchimento do depósito de sal para evitar a corrosão.**

### SISTEMA DE DESENDURECIMENTO DA ÁGUA

O descalcificador de água reduz automaticamente a dureza da água evitando, consequentemente, a acumulação de calcário no aquecedor, e contribuindo também para uma melhor eficiência de limpeza.

**Este sistema regenera-se com sal, portanto, é necessário reabastecer o recipiente de sal sempre que este estiver vazio.**

A frequência da regeneração depende da definição do nível de dureza da água - a regeneração ocorre uma vez a cada **4-6** ciclos Eco com uma definição de dureza da água de nível **3**. O processo de regeneração ocorre no início do ciclo com a adição de água fresca.

- Uma única regeneração consome: ~3 litros de água;
- Demora até 5 minutos adicionais para o ciclo;
- Consome menos de 0,005 kWh de energia.

### ENCHER O DISTRIBUIDOR DE ABRILHANTADOR

O abrilhantador facilita a SECAGEM da loiça. O distribuidor de abrilhantador **A** deve ser encheido quando o indicador luminoso de REABASTECIMENTO DO ABRILHANTADOR no painel de comandos se acender.

1. Abra o distribuidor **B** pressionando e puxando a patilha da tampa.
2. Encha cuidadosamente com abrilhantador até ao entalhe de referência máximo (110 ml) da área de enchimento, evitando derramá-lo. Se isso acontecer, limpe imediatamente com um pano seco.
3. Pressione a tampa para baixo até ouvir um clique de fecho.

**NUNCA deite o abrilhantador diretamente na cuba da máquina.**

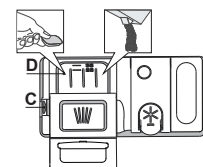

**ENCHER O DISTRIBUIDOR DE DETERGENTE**  
Para abrir o distribuidor de detergente, utilize o dispositivo de abertura **C**. Coloque o detergente apenas no distribuidor seco **D**. Coloque a quantidade de detergente para pré-lavagem diretamente na cuba.

1. Para dosear o detergente, consulte as informações anteriormente mencionadas para adicionar a quantidade correta. No interior do distribuidor **D**, existem indicações que ajudam a dosear o detergente.
  2. Elimine os resíduos de detergente dos rebordos do distribuidor e feche a tampa até fazer clique.
  3. Feche a tampa do distribuidor de detergente puxando-a para cima até que o dispositivo de fecho esteja fixo no devido local.
- O distribuidor de detergente abre-se automaticamente no momento certo, de acordo com o programa.
- A utilização de detergentes inapropriados para máquinas de lavar loiça poderá causar avarias ou danos no aparelho.**

## TABELA DE PROGRAMAS

Programa	Descrição dos programas	Fase de secagem	NaturalDry	Opções disponíveis *)	Duração do programa de lavagem (h:min) <sup>**)</sup>	Consumo de água (litros/ciclo)	Consumo de energia (kWh/ciclo)
P1 Eco	<b>Eco</b> 50° - O programa Eco é ideal para lavar loiça com um nível de sujidade normal, sendo o programa mais eficiente para o efeito em termos da sua utilização combinada de energia e de água e estando em conformidade com a legislação de conceção ecológica da UE.	✓	✓		4:30	9,9	0,55
P2	<b>Auto Intensivo</b> 65° - Programa automático para loiça e tachos muito sujos.	✓	✓		2:25-3:10	15,5-24,5	1,30-1,70
P3	<b>Auto Mist</b> 55° - Programa automático para loiça com um nível de sujidade normal, com resíduos de alimentos secos.						
P4	<b>Auto Rapido</b> 50° - Programa automático para loiça com um nível de sujidade normal e leve. Ciclo diário, que garante um desempenho de limpeza e secagem ideais num período de tempo mais curto.						
P5	<b>Rapid</b> 45° - Este programa é recomendado para uma quantidade limitada de loiça com um nível de sujidade leve, sem resíduos de alimentos secos. Não inclui uma fase de secagem.	-	✓		0:30-0:40	10,0-12,0	0,55-0,65
P6	<b>Cristais</b> 45° - Programa para objetos frágeis e mais sensíveis a temperaturas elevadas, tais como copos de vidro e chávenas.	✓	✓		1:40-1:50	12,5-16,5	0,95-1,20
P7	<b>Silencioso</b> 55° - Adequado para um funcionamento noturno do aparelho. Garante um desempenho de limpeza e secagem ideais com a menor emissão menor de ruído possível.	✓	✓		3:50-4:10	10,5-14,5	0,80-1,15
P8	<b>Desinfecção</b> 65° - Loiça com um grau de sujidade normal ou muito suja, com uma ação antibacteriana suplementar. Programa a utilizar para efetuar a manutenção da máquina de lavar loiça.	✓	-		1:55-2:10	12,0-19,0	1,40-1,80
P9	<b>Pré-Lavagem</b> - Utilizado para refrescar a loiça a ser lavada mais tarde. Neste programa não é utilizado detergente.	-	✓		0:12	4,5	0,10
P10	<b>Limpeza Automática</b> 65° - Programa a ser utilizado para efetuar a manutenção da máquina de lavar loiça, a ser efetuado apenas quando a máquina de lavar loiça estiver VAZIA e utilizando detergentes específicos concebidos para a manutenção de máquinas de lavar loiça.	-	-		1:15	11,0	1,10

Os dados do programa ECO são avaliados em condições laboratoriais de acordo com a norma europeia EN 60436:2020. Nota para os Laboratórios de Ensaio: para informações sobre as condições do ensaio comparativo EN, solicitar ao endereço: [dw\\_test\\_support@europeanappliances.com](mailto:dw_test_support@europeanappliances.com)  
Não é necessário efetuar qualquer tipo de pré-tratamento da loiça antes de iniciar os programas.

\*) Nem todas as opções podem ser utilizadas em simultâneo.

\*\*) Os valores apresentados para todos os programas, à exceção do programa Eco, são meramente indicativos. O tempo real poderá variar dependendo de vários fatores, tais como a temperatura e a pressão da água de entrada, a temperatura ambiente, a quantidade de detergente, a quantidade e o tipo de carga, o equilíbrio da carga, as opções adicionais selecionadas e a calibragem do sensor. A calibragem do sensor pode aumentar a duração do programa até 20 min.

## OPÇÕES E FUNÇÕES

Efetue a leitura do código QR no seu aparelho para obter informações mais detalhadas.

As OPÇÕES podem ser selecionadas/deselecionadas após a escolha do programa, ao premir diretamente o botão correspondente (se disponível - o indicador acende-se) (consulte PAINEL DE CONTROLO). Se uma opção não for compatível com o programa selecionado (consulte a TABELA DE PROGRAMAS) o LED correspondente pisca rapidamente 3 vezes e é emitido um sinal sonoro. A opção não será ativada. Uma opção pode alterar a duração ou o consumo de água ou energia do programa.

**POWER CLEAN**® - Graças aos jatos de potência suplementar, esta opção permite uma lavagem mais intensa e rigorosa no cesto inferior, na área específica. Esta opção é recomendada para a lavagem de tachos e painéis. (Consulte a seção de carregamento Power Clean®).

**MEIA CARGA** - Se a carga de loiça a lavar for reduzida poderá ser utilizado o programa de meia carga para poupar água, eletricidade ou tempo, dependendo do programa selecionado.

**Lembre-se de reduzir a quantidade de detergente.**

**SECAGEM EXTRA** - A temperatura mais elevada durante a lavagem final e a fase de secagem alargada permite um processo de secagem melhorado. A opção SECAGEM EXTRA provoca o aumento da duração do ciclo de lavagem.

**INÍCIO DIFERIDO** - O início do programa poderá ser diferido, num período entre 0:30 e 24 horas. Não é possível definir a função INÍCIO DIFERIDO depois de um programa ter começado.

**BLOQUEIO DOS BOTÕES** - Um longo premir do botão (durante 3 segundos) SECAGEM EXTRA ativa a função de BLOQUEIO DOS BOTÕES. A função de BLOQUEIO DOS BOTÕES irá bloquear o painel de comandos, exceto o botão LIGAR/DESLIGAR. Para desativar o BLOQUEIO DOS BOTÕES, volte a premir longamente o respetivo botão.

**DETEÇÃO** - Quando o sensor está ativado para detetar o nível de sujidade da loiça, é apresentada uma animação no visor (cerca de 20 min.) e a duração do ciclo é atualizada. A função de DETEÇÃO aplica-se ao nível de sujidade da loiça e está presente em todos os ciclos (exceto Eco), ajustando o programa em conformidade.

**Alarme -TORNEIRA DA ÁGUA FECHADA** - Fica intermitente quando não está a entrar água ou quando a torneira da água está fechada.

**NaturalDry** - trata-se de um sistema de secagem por convecção que abre automaticamente a porta durante/após o ciclo de secagem, de forma a garantir um excelente desempenho de secagem diariamente. A porta abre-se a uma temperatura que é segura para os seus móveis de cozinha. Como proteção adicional contra o vapor, é fornecida juntamente com a máquina de lavar loiça uma película de proteção especialmente concebida para o efeito

**DESCALCIFICAR - Alarme** - Foi detetada a acumulação de calcário nos componentes internos da máquina. Verifique se a **Definição de Dureza da Água** está no valor correto e se o **depósito de sal tem sal** (consulte PRIMEIRA UTILIZAÇÃO), depois utilizar um produto descalcificador (recomenda-se a marca WPro) com o **programa Limpeza Automática**. Após uma descalcificação bem sucedida, o ícone deixará de ser exibido.

«Se le azioni di cui sopra non vengono eseguite, le prestazioni del prodotto si deteriorano. L'avviso DESCALCIFICAR inizierà a lampeggiare e l'allarme «DES» apparirà sul display. Se non si interviene, l'apparecchio consentirà di avviare solo un certo numero di cicli (indicato durante la visualizzazione dell'allarme «DES») e quindi si **BLOCCHERÀ** per evitare danni ai componenti, **rendendo disponibile solo il programma Limpeza Automática**. Esegueno una decalcificazione completa, il prodotto si sblocca.

In caso di quantità estremamente elevate di calcare, potrebbe essere necessario eseguire la decalcificazione due volte per essere efficiente.

**CONTADOR DE CICLOS** - Esta função mostra o número de ciclos que a máquina de lavar loiça efetuou.

Para o número de ciclos 0-999, é apresentado um número fixo.

**Exemplo para 25 ciclos.**

Quando o número do ciclo é superior a 1000, o número aparece no ecrã. O símbolo “\_” representa o “”, como por exemplo: 1.000 = 1\_000, 13.947 = 13\_947 (o número desloca-se 3 vezes).

**Exemplo para 13.947 ciclos:**

Após a visualização do ciclo, o ecrã volta a visualizar “n”.

**NOTA: A máquina de lavar loiça pode já ter efetuado cerca de 30 ciclos. Tal deve-se ao processo de qualidade alargado efetuado durante a produção. Garante uma maior qualidade do produto.**

## CARREGAR OS CESTOS

CAPACIDADE: 15 talheres padrão

### CESTO DOS TALHERES

O terceiro cesto foi concebido para colocar os talheres. Posicione os talheres conforme se mostra na figura.

Uma disposição separada dos talheres facilita a sua remoção após a lavagem e melhora o desempenho da lavagem e da secagem.

**As facas e os outros utensílios afiados têm de ser colocados com as lâminas voltadas para baixo.**

O cesto dos talheres está equipado com dois tabuleiros laterais deslizantes para aproveitar ao máximo a altura do espaço em baixo e permitir a colocação de objectos altos no cesto superior.

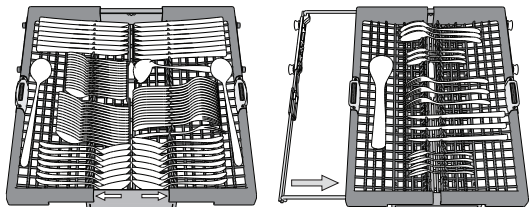

### ABAS DOBRÁVEIS COM POSIÇÃO AJUSTÁVEL

As abas laterais podem ser dobradas ou desdobradas para otimizar a disposição da loiça dentro do cesto. Os copos de vinho podem ser posicionados em segurança nas abas dobráveis, introduzindo o pé de cada copo nas ranhuras correspondentes.

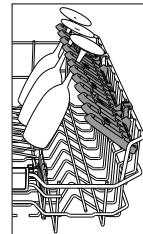

### CESTO SUPERIOR

Carregue neste cesto a loiça frágil e leve: copos, chávenas, pires, tigelas.

O cesto superior tem suportes rebatíveis, que podem ser utilizados numa posição vertical para colocar pires de chá/sobremesa ou numa posição inferior, para colocar tigelas e recipientes.

*(exemplo de carga no cesto superior)*

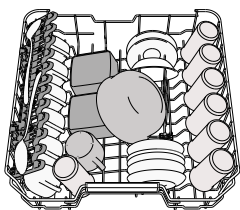

### CESTO INFERIOR

Para tachos, tampas, pratos, saladeiras, talheres, etc.. Os pratos e as tampas grandes devem ser colocados dos lados, a fim de evitar interferências com o braço aspersor. O cesto inferior tem suportes rebatíveis, que podem ser utilizados numa posição vertical para colocar pratos ou numa posição horizontal (inferior) para colocar facilmente tachos ou saladeiras.

*(exemplo de carga para o cesto inferior)*

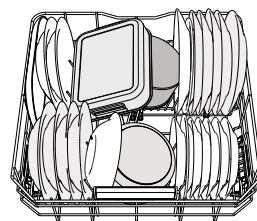

### AJUSTAR A ALTURA DO CESTO SUPERIOR

É possível ajustar a altura do cesto superior: utilize uma posição mais elevada para colocar loiça mais volumosa no cesto inferior e uma posição mais baixa para aproveitar ao máximo os suportes rebatíveis, criando mais espaço superior e evitando o choque com os objetos colocados no cesto inferior.

**Recomendamos vivamente que não ajuste a altura do cesto quando este está carregado. NUNCA eleve ou baixe o cesto apenas de um lado.**

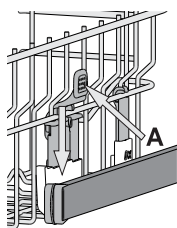

### POWER CLEAN®

A função Power Clean® utiliza jatos de água especiais situados na parte traseira da cuba para lavar os objetos mais sujos com maior intensidade. O cesto inferior tem uma zona de espaço adicional, um suporte especial de puxar na parte traseira do cesto que pode ser utilizado para o suporte de frigideiras ou para os tabuleiros de forno na posição vertical, o que permite que ocupem menos espaço. Colocando os tachos/panelas voltados para o componente Power Clean®, ative a função **POWER CLEAN®** no painel.

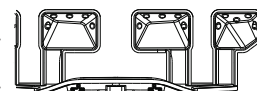

## LIMPEZA E MANUTENÇÃO

Poderá encontrar mais informações no **Guia De Referência** existente no website.

### LIMPAR O CONJUNTO DE FILTROS

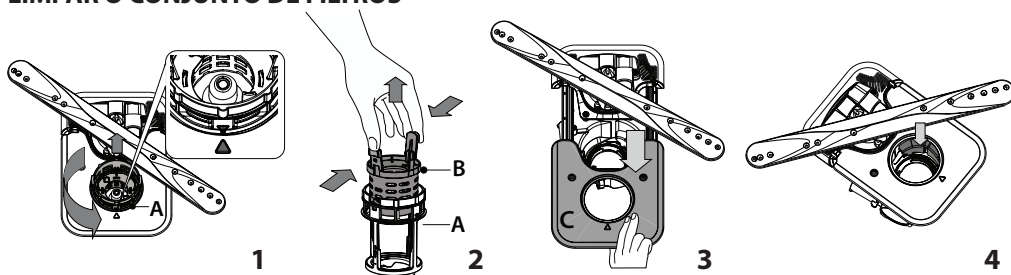

**A máquina de lavar loiça não pode ser utilizada sem filtros ou com os filtros soltos.**

**É importante que, ao reinstalar o filtro, os dois triângulos apresentados na ampliação se encontrem (Fig. 1).**

Caso encontre quaisquer objetos estranhos (tais como vidros e porcelana partidos, ossos de comida, sementes de frutos, etc.) **remova-os cuidadosamente.**

Inspeccione o coletor e retire quaisquer restos de comida. **NUNCA RETIRE** a proteção da bomba do ciclo de lavagem ((apresentado por uma seta) (Fig. 4).

### LIMPAR OS BRAÇOS ASPERSORES

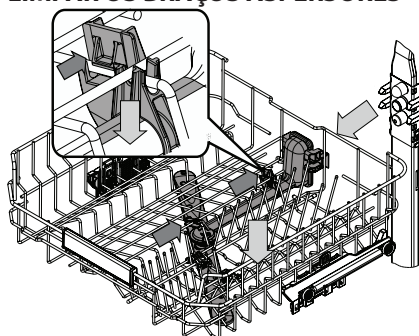

Por vezes, os restos de comida podem acumular-se nos braços aspersores e bloquear os orifícios utilizados para pulverizar a água. Assim, recomenda-se que verifique periodicamente os braços e que os limpe com uma escova pequena não metálica. Para remover o aspersor superior, deverá removê-lo juntamente com o coletor.

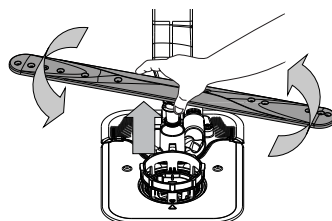

É possível remover o braço aspersor inferior puxando-o para cima e rodando-o no sentido contrário ao dos ponteiros do relógio. A montagem do braço aspersor é feita puxando-o para baixo e rodando-o no sentido dos ponteiros do relógio.

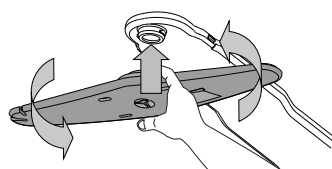

É possível remover o braço aspersor superior pressionando-o para cima e depois rodando-o no sentido contrário ao dos ponteiros do relógio. A montagem do braço aspersor é feita puxando-o para cima e rodando-o no sentido dos ponteiros do relógio.

## RESOLUÇÃO DE PROBLEMAS

Efetue a leitura do código QR no seu aparelho para obter informações mais detalhadas.

Caso a sua máquina de lavar loiça não funcione corretamente, verifique se consegue resolver o problema através das soluções apresentadas na lista que se segue. Para outros erros ou problemas, entre em contato com o Serviço de Pós-venda Autorizado, cujos detalhes de contacto podem ser encontrados no livrete da garantia. As peças sobressalentes estarão disponíveis por um período de até 7 ou até 10 anos, de acordo com os requisitos específicos do Regulamento.

PROBLEMAS	CAUSAS POSSÍVEIS	SOLUÇÕES
O indicador de descalcificação está aceso ou a piscar intermitentemente; O alarme «dES» é apresentado.	Existe acumulação de calcário nos componentes internos do aparelho.	Descalcifique imediatamente o aparelho utilizando o programa Limpeza Automática e um produto de descalcificação disponível no mercado ( <i>consulte OPÇÕES E FUNÇÕES</i> ). Encha o depósito com sal. Verifique a definição de dureza da água. Se o aparelho não for descalcificado, deixará de funcionar.
A máquina de lavar loiça não se enche de água. O visor apresenta: <b>H2O</b> e <b>Ø</b> está aceso; é emitido um alarme sonoro."	Não há abastecimento de água ou a torneira está fechada.	Certifique-se de que há água ou que a torneira está aberta.
	A mangueira de entrada de água está dobrada.	Verifique a mangueira de entrada de água ( <i>ver INSTALAÇÃO</i> ). Feche a porta e prima o botão INÍCIO/Pausa.
	O filtro da mangueira de entrada de água está obstruído; é necessário limpá-lo.	Verifique e limpe o filtro da mangueira de entrada de água. Feche a porta e prima o botão INÍCIO/Pausa.
A máquina de lavar loiça termina o ciclo prematuramente. O visor apresenta: <b>F8 E3</b> .	O filtro está obstruído com resíduos de alimentos ou calcário.	Limpe o filtro e descalcifique o aparelho ( <i>ver LIMPAR O CONJUNTO DE FILTROS e INSTRUÇÕES DE DESCALCIFICAÇÃO</i> ).
	Mangueira de drenagem numa posição demasiado baixa ou com o sifão no sistema de esgotos doméstico.	Verifique se a extremidade da mangueira de drenagem está colocada à altura correta ( <i>ver INSTALAÇÃO</i> ). Verifique o sifão no sistema de esgotos doméstico e instale um disjuntor de sifão/válvula de admissão de ar se necessário.
	Existe uma quantidade excessiva de loiça.	O detergente não foi doseado corretamente ou não é adequado para utilização em máquinas de lavar loiça ( <i>ver ENCHER O DISTRIBUIDOR DE DETERGENTE</i> ).
	Existe ar no abastecimento de água.	Verifique se existem fugas ou quaisquer outros problemas no abastecimento de água que estejam a causar a entrada de ar.
A secagem da loiça não é efetuada corretamente.	Não existe abrillantador ou a dosagem é muito baixa.	Certifique-se de que o distribuidor do abrillantador está cheia ( <i>ENCHER O DISTRIBUIDOR DE ABRILHANTADOR</i> ). A utilização de apenas pastilhas multifunções não proporciona efeitos de secagem tão bons como a utilização de abrillantador líquido.
	A loiça foi retirada da máquina após a abertura automática da porta, mas antes do término efetivo do ciclo.	Certifique-se de que o ciclo terminou antes de começar a retirar a loiça da máquina ( <i>ver UTILIZAÇÃO DIÁRIA</i> ). Para resultados de secagem ainda melhores, é recomendável deixar a loiça dentro da máquina com a porta aberta durante 15 minutos após o término do ciclo.
	A loiça fica posicionada demasiadamente na horizontal.	Se notar poças de água no interior das cavidades de xícaras, canecas ou tigelas, tente carregar a loiça (principalmente no cesto superior) proporcionando uma maior inclinação, de forma a que escorra uma maior quantidade de água antes de iniciar a secagem.
	O ciclo selecionado não possui a fase de secagem.	Na <i>TABELA DE PROGRAMAS</i> , verifique se o programa selecionado dispõe de fase de secagem. Um ciclo sem fase de secagem pode não fornecer a eficiência de secagem desejada, portanto, é recomendável alterar a seleção do ciclo para um que possua uma fase de secagem.
	A loiça é antiaderente ou de plástico.	É normal que permaneçam algumas gotas de água neste tipo de material.
Os pratos e os copos apresentam calcário ou uma película esbranquiçada.	Reservatório do sal está vazio.	Encha o reservatório com sal assim que possível. A colocação da máquina em funcionamento sem sal poderá causar danos aos seus componentes internos.
	A definição da dureza da água está demasiado baixa.	Aumente a definição ( <i>ver TABELA DE DUREZA DA ÁGUA</i> ).
	A tampa do depósito de sal não está bem fechada.	Verifique e feche a tampa do depósito do sal.
O depósito do abrillantador está vazio ou a dosagem do abrillantador é insuficiente.	O depósito do abrillantador está vazio ou a dosagem do abrillantador é insuficiente.	Encha o distribuidor com abrillantador e verifique as definições de dosagem ( <i>ver ENCHER O DISTRIBUIDOR DE ABRILHANTADOR</i> ).
	A válvula está bloqueada ou avariada.	Feche a torneira da água, se possível. Não desligue a fonte de alimentação. Contacte a Assistência.
A máquina de lavar loiça apresenta a mensagem <b>F8 E5</b> .		
A fuga de detergente.	Depende do detergente líquido utilizado e pode ser acentuada em caso de ativação da opção de atraso.	Pequenas fugas não causam avarias na máquina e podem ser evitadas mudando o tipo de detergente líquido ou utilizando pastilhas.

**As políticas da empresa, documentação padrão, encomenda de peças sobressalentes e informações adicionais sobre o produto poderão ser consultadas em:**

- Utilize o código QR no seu produto.
- Visitando a nossa página web [docs.whirlpool.eu/docs](https://docs.whirlpool.eu/docs) e [parts-selfservice.europeanappliances.com](https://parts-selfservice.europeanappliances.com)
- Em alternativa, **contacte o nosso Serviço Pós-venda** (através do número de telefone contido no livrete da garantia). Ao contactar o nosso Serviço Pós-Venda, indique os códigos fornecidos na placa de identificação do seu produto.

A informação relativa ao modelo pode ser obtida utilizando o código QR indicado na etiqueta energética. A etiqueta inclui também o identificador do modelo, que pode ser utilizado para consultar o portal de registo em <https://eprel.ec.europa.eu>.

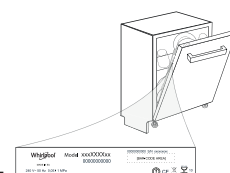





**ĎAKUJEME, ŽE STE SI KÚPILI VÝROBOK WHIRLPOOL.**  
Ak chcete získať komplexnejšiu pomoc a podporu, zaregistrujte, prosím, svoj spotrebič na: [www.whirlpool.eu/register](http://www.whirlpool.eu/register)

**Pred použitím spotrebiča si starostlivo prečítajte bezpečnostné pokyny a návod na inštaláciu.**  
Po inštalácii nezabudnite odstrániť z umývačky všetky súčiastky na ochranu pri preprave.

**PRE ZÍSKANIE  
PODROBNEJŠÍCH  
INFORMÁCIÍ  
NASKENUJTE,  
PROSÍM, QR KÓD NA  
VAŠOM SPOTREBIČI.**

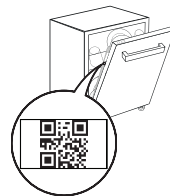

## OVLÁDACÍ PANEL

1. Tlačidlo **ZAP.-VYP./Reštart** s kontrolkou
2. Tlačidlo **PREDCHÁDZAJÚCI program**
3. Tlačidlo **ĎALŠÍ program**
4. Tlačidlo **možnosti Power Clean®** s kontrolkou
5. Kontrolka prázdny zásobník **solí**
6. Kontrolka prázdny zásobník **leštidla**
7. Kontrolka **ODVÁPNIŤ**
8. Kontrolka **Zatvorený vodovodný ventil**
9. Ukazovateľ **čísła programu a zostávajúceho času**
10. **Displej**
11. Kontrolka **Zablokovania tlačidiel**
12. Kontrolka **fázy predpierania** (svieti, keď je fáza aktívna)
13. Kontrolka **NaturalDry** (svieti, keď nie je aktívny alebo nie je dostupný v programe)

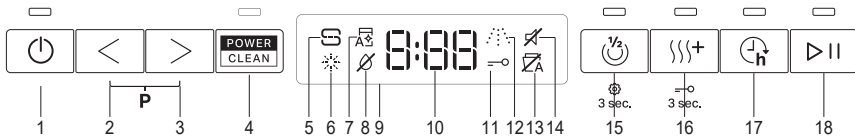

14. Kontrolka **Zvukový**
15. Tlačidlo **možnosti Polovičná Náplň** s kontrolkou/ **Nastavenia** - stlačiť na 3 sekundy
16. Tlačidlo **možnosti Extra Sušenia** s kontrolkou / **Uzamknutie tlačidiel** - stlačiť na 3 sekundy
17. Tlačidlo **Odložený Start** s kontrolkou
18. Tlačidlo **ŠTART/Pauza** s kontrolkou

## PRVÉ POUŽITIE

Viac informácií nájdete v **Príručke Pre Každodenné Použitie** na našom webe.

### PONUKA NASTAVENÍ

1. Zapnite spotrebič stlačením tlačidla **ZAP./VYP.** (☺).
2. Na 3 sekundy podržte tlačidlo **Nastavenia** (⚙️) (Polovičná Náplň (☺)), až kým sa neozve pípnutie a na displeji sa zobrazí „SET“.
3. Po jednej sekunde sa zobrazí prvé dostupné nastavenie (písmeno „□“).
4. Stlačením **PREDCHÁDZAJÚCI</>ĎALŠÍ>** prechádzate zoznamom dostupných nastavení (pozri tabuľku ďalej), potom stlačte **ŠTART/Pauza** (▶️) pre zobrazenie a zmenu hodnoty aktuálne zvoleného nastavenia.
5. Stlačením **PREDCHÁDZAJÚCI</>ĎALŠÍ>** zmeníte hodnotu, potom stlačte **ŠTART/Pauza** (▶️) pre uloženie novej hodnoty alebo návrat do hlavnej ponuky.
6. Pre zmenu ďalšieho nastavenia zopakujte body 4 a 5.
7. Stlačte **ZAP./VYP.** (☺) alebo počkajte 30 sekúnd, ak chcete ponuku zatvoriť.

PÍSMENO	NASTAVENIE	HODNOTY (Standardné - tučným písmom) *
□	<b>Počítadlo cyklov</b> - Počet umývacích cyklov vykonaných umývačkou riadu.	napr. 25 cyklov: 25; napr. 13.947 cyklov: 13_947 (posunutie na 3-krát)
□	<b>Úroveň tvrdosti vody</b> (pozri <b>NASTAVENIE TVRDOSTI VODY</b> a <b>TABUĽKA TVRDOSTI VODY</b> )	1   2   3   4   5
□	<b>Úroveň leštidla</b> (pozri <b>NASTAVENIE DÁVKOVANIA LEŠTIDLA</b> )	0   1   2   3   4   5
□	<b>NaturalDry</b> (pozri <b>MOŽNOSTI A FUNKCIE</b> ) „1“ = Zap. ☑️ „0“ = Vyp. ☒	1   0
□	<b>Zvuk</b> „1“ = Zap. ☑️ „0“ = Vyp. ☒	1   0
□	<b>Nastavenie z výroby</b> - Stlačením tlačidla <b>ŠTART/Pauza</b> obnovíte nastavenie z výroby všetkých hodnôt nastavení zahrnutých v ponuke nastavení	-

\*) Predvolená hodnota sa nevzťahuje na počítadlo cyklov.



### PLNENIE ZÁSOBNÍKA SOLI

Používanie soli zabraňuje tvorbe vodného kameňa na riadoch a funkčných komponentoch umývačky.

Zásobník soli sa nachádza v spodnej časti umývačky (pod spodným košom na ľavej strane).

- Je nevyhnutné, aby **zásobník soli nebol nikdy prázdny**.
- Je dôležité nastaviť tvrdosť vody.

- Soľ treba doplniť, keď na ovládacom paneli svieti **kontrolka DOPLNIŤ SOL** (☺).
1. Vyberte spodný koš a odskrutkujte uzáver zásobníka (proti smeru hodinových ručičiek).
  2. Nasadte násytku (pozri obrázok) a naplňte zásobník až po okraj (približne 0,5 kg); je bežné, že trochu vody vytečie.
  3. **Vykonáva sa len prvýkrát: zásobník soli naplňte vodou.**
  4. Vyberte násytku a zvyšky soli na otvore utrite.

Dbajte, aby bol uzáver pevne zatiahnutý, aby sa počas umývacieho programu nedostal do zásobníka umývacie prostriedok (mohlo by to nenapraviteľne poškodiť zmäkčovač vody).

**Spustíte program zakaždým hneď po doplnení zásobníka soli, aby ste sa vyhli korózii.**

### SYSTEM NA ZMÄKČOVANIE VODY

Zmäkčovač vody automaticky znižuje tvrdosť vody, čím zároveň zabraňuje tvorbe vodného kameňa v ohrievači a prispieva k vyššej efektívnosti umývania. **Tento systém sa automaticky regeneruje pomocou soli, a preto je nutné pravidelne dopĺňať zásobník soli, keď bude prázdny.**

Intervaly vykonávania regenerácie závisia od nastavenia tvrdosti vody – regenerácia sa vykonáva raz za **4-6** Eco cyklov, ak je tvrdosť vody nastavená na **3**.

- Pri regenerácii sa spotrebuje: približne 3 litre vody;
- Pridá k cyklu dodatočných 5 minút;
- Spotrebuje sa pri nej 0,005 kWh energie.

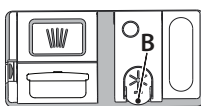

### PLNENIE DÁVKOVAČA LEŠTIDLA

Leštidlo uľahčuje **SUŠENIE** riadu. Dávkač leštiaceho prostriedku **A** treba naplniť, keď na ovládacom paneli svieti **kontrolka DOPLNIŤ LEŠTIDLO** (☺).

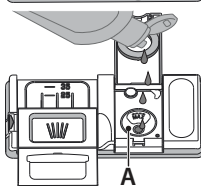

1. Otvorte dávkač **B** stlačením a zdvihnutím držiaka na veko.
2. Opatrne nalejte leštidlo až po značku maximum (110 ml) v plniacom priestore – dbajte, aby ste ho nerozliali. Ak sa to stane, leštidlo ihneď utrite suchou handričkou.

3. Zatlačte veko, až počujete cvaknutie.  
**NIKDY nelejte leštidlo priamo do vaničky umývačky.**



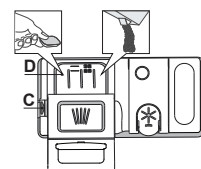





































### PLNENIE DÁVKOVAČA UMÝVACIEHO PROSTRIEDKU



**Dávkač umývacieho prostriedku otvorte pomocou otváracieho zariadenia C. Umývacie prostriedok dávajte iba do suchého dávkača D. Umývacie prostriedok na predumývanie dajte priamo do vaničky.**

1. Pri odmeriavaní umývacieho prostriedku sa riadte uvedenými informáciami, aby ste pridali správne množstvo. Vnútri dávkača **D** sa nachádzajú značky, ktoré pomôžu pri dávkovaní umývacieho prostriedku.
2. Odstráňte zvyšky umývacieho prostriedku z okrajov dávkača a až potom veko zatvorte, až sa ozve cvaknutie.
3. Zatvorte veko dávkača umývacieho prostriedku jeho nadvihnutím, až uzatváracie zariadenie zapadne na miesto. Dávkač umývacieho prostriedku sa automaticky otvorí v správnom čase podľa programu.  
**Ak používate čistiaci prostriedok, ktorý nie je určený na umývačky, môžete tým spôsobiť poruchu alebo poškodenie spotrebiča.**

## TABUĽKA PROGRAMOV

Program	Opis programov	Fáza sušenia Natural-Dry	Dostupné možnosti *)	Trvanie umývacieho programu (h:min)**)	Spotreba vody (litre/cykly)	Spotreba energie (kWh/cykly)
P1 Eco	<b>Eko 50°</b> - Program Eco je vhodný na umývanie bežne zašpineného kuchynského riadu, preto ide o najefektívnejší program na tento účel z hľadiska spotreby energie a vody, ktorý sa používa na stanovenie súladu s legislatívou Ecodesign v rámci EÚ.	✓	✓    	4:30	9,9	0,55
P2 	<b>Auto Intenzívne 65°</b> - Automatický program na silne znečistený riad a panvice.	✓	✓    	2:25-3:10	15,5-24,5	1,30-1,70
P3 	<b>Automatický Zmiešaný 55°</b> - Automatický program na normálne znečistený riad so zasušenými zvyškami jedla.	✓	✓    	1:20-3:00	7,5-19,5	0,75-1,20
P4 	<b>Automatický Rýchly 50°</b> - Automatický program na normálne a trochu znečistený riad. Každodenný cyklus, ktorý zabezpečuje optimálny výsledok umývania a sušenia v kratšom čase.	✓	✓    	1:00-1:50	7,5-15,5	0,70-1,10
P5 	<b>Rýchly 45°</b> - Program, ktorý sa odporúča pre obmedzené množstvo trochu znečisteného riadu bez zasušených zvyškov jedla. Neobsahuje fázu sušenia.	-	✓   	0:30-0:40	10,0-12,0	0,55-0,65
P6 	<b>Krištáľové 45°</b> - Program na krehké kusy riadu, ktoré sú citlivejšie na vysoké teploty, napríklad poháre a šálky	✓	✓   	1:40-1:50	12,5-16,5	0,95-1,20
P7 	<b>Tichý 55°</b> - Vhodný na nočnú prevádzku spotrebiča. Zabezpečuje optimálne umývanie a sušenie s najnižšou hlučnosťou.	✓	✓  	3:50-4:10	10,5-14,5	0,80-1,15
P8 	<b>Dezinfekcia 65°</b> - Normálne až silne zašpinený riad – zahŕňa dodatočné antibakteriálne opláchnutie. Možno ho použiť na údržbu umývačky.	✓	-    	1:55-2:10	12,0-19,0	1,40-1,80
P9 	<b>Predumývanie</b> - Na odmočenie riadu, ktorý sa bude umývať neskôr. Pri tomto programe sa nepoužíva umývací prostriedok.	-	✓  	0:12	4,5	0,10
P10 	<b>Autočistenie 65°</b> - Program určený na údržbu umývačky sa musí spúšťať iba v PRÁZDNEJ umývačke s použitím špeciálnych prostriedkov určených na údržbu umývačky.	-	- 	1:15	11,0	1,10

Údaje z programu EKO sú namerané v laboratórnych podmienkach podľa európskej normy EN 60436:2020. Poznámka pre Skúšobné laboratória: O informácie o podmienkach vykonania komparatívnej skúšky EN môžete požiadať na adrese: [dw\\_test\\_support@europeanappliances.com](mailto:dw_test_support@europeanappliances.com)  
Príprava riadu pred umývaním nie je potrebná pri nijakom programe.

\*) Nie všetky možnosti možno použiť súčasne s inými.

\*\*) Hodnoty uvedené pri iných programoch ako Eko sú iba orientačné. Skutočný čas sa môže líšiť v závislosti od mnohých faktorov, ako sú teplota a tlak privádzanej vody, teplota vmiestnosti, množstvo umývacieho prostriedku, množstvo a typ vloženého riadu, jeho rozloženie, ďalšie zvolené možnosti akalibrácia senzoru. Kalibrácia senzoru môže predĺžiť trvanie programu až o 20 minút.

## MOŽNOSTI A FUNKCIE

Pre získanie podrobnejších informácií naskenujte, prosím, QR kód na vašom spotrebiči.

**MOŽNOSTI možno zvoliť/zrušiť po zvolení programu priamo stlačením príslušného tlačidla (ak sú dostupné, rozsvietia sa kontrolka) (pozri OVLÁDACÍ PANEL). Ak možnosť nie je kompatibilná so zvoleným programom (pozri TABUĽKU PROGRAMOV), 3 razy rýchlo zabliká príslušná LED kontrolka a ozve sa pípanie. Možnosť sa neaktivuje. Voliteľnou možnosťou možno zmeniť čas alebo spotrebu vody alebo energie pre program.**

 **POWER CLEAN®** - Vďaka prídavným výkonným dýzám táto funkcia umožňuje intenzívnejšie a účinnejšie umývanie v spodnom koši, v špecifickej oblasti. Táto možnosť sa používa na umývanie hrncov a kastrólov (Pozri časť Power Clean® naplnenie).

 **POLOVIČNÁ NÁPLŇ** - Ak máte na umývanie málo riadov, používa sa polovičná náplň pre úsporu vody, elektriny alebo času v závislosti od zvoleného programu.

**Nezabudnite znížiť množstvo umývacieho prostriedku.**

 **EXTRA SUŠENIE** - Vyššia teplota počas záverečného oplachovania a predĺžená fáza sušenia umožňuje lepšie sušenie. Možnosť EXTRA SUŠENIE predĺži cyklus umývania.

 **ODLOŽENÝ ŠTART** - Začiatok programu možno posunúť o 30 minút až 24 hodín. Po spustení programu už funkciu posunutia štartu nemožno nastaviť.

 **ZATVORENÝ VODOVODNÝ VENTIL** - Upozornenie - Bliká v prípade žiadneho prítoku vody alebo zatvoreného vodovodného ventilu.

 **UZAMKNUTIE TLAČÍDIEL** - Dlhým stlačením (na 3 sekundy) tlačidla EXTRA SUŠENIE sa aktivuje funkcia zablokovania tlačidiel. Funkcia ZABLOKOVANIE TLAČÍDIEL zablokuje ovládací panel okrem tlačidla ZAP/VYP. Zablokovanie tlačidiel deaktivujete opätovným dlhým stlačením.

**NaturalDry** - je konvekčný systém sušenia, ktorý automaticky otvorí dvierka počas/po fáze sušenia, čím zaisťujú vynimočný výsledok sušenia každý deň. Dvierka sa otvárajú pri teplote, ktorá neohrozí váš kuchynský nábytok, preto sa neotvoria. Ako doplnková ochrana pred parou bola k umývačke priložená špeciálne navrhnutá ochranná fólia.

 **SNÍMANIE** - Keď senzor zisťuje úroveň znečistenia, na displeji sa zobrazí animácia (asi 20 minút) a trvanie cyklu sa aktualizuje. Snímanie je pre úroveň znečistenia riadu a je pri všetkých cykloch (okrem Eko) a príslušne upraví progra.

 **ODVÁPNIŤ** - Upozornenie - Bolo zistené nahromadenie vodného kameňa na vnútorných komponentoch spotrebiča. Skontrolujte, či máte v **Nastaveniach Tvrdosti Vody** správnu hodnotu a v zásobníku soli **sol'** (pozri PRVÉ POUŽITIE), potom použite **odvápňovací prostriedok** (odporúča sa značka WPro) s **programom Autočistenie**. Po úspešnom odvápnení sa ikonka už nebude zobrazovať.

Ak sa vyššie uvedené činnosti nevykonajú, výkon spotrebiča sa zhorší. Upozornenie ODVÁPNIŤ začne blikať a na displeji sa zobrazí „dES“. Ak sa činnosť napriek tomu nevykoná, spotrebič dovolí spustiť iba určitý počet cyklov (zobrazený pri upozornení „dES“ na displeji) a potom sa **ZABLOKUJE**, aby zabránil poškodeniu komponentu, a bude k dispozícii iba program **Autočistenie**. Vykonanie odvápnenia spotrebič odblokuje. V prípade mimoriadne veľkého množstva vodného kameňa možno odvápnenie vykonať dva razy, aby bolo účinné.

 **POČÍTADLO CYKLOV** - Táto funkcia zobrazuje počet cyklov, ktoré umývačka vykonala. Pre počet cyklov od 0 do 999 sa zobrazí pevné číslo.

 Príklad pre 25 cyklov.

Keď je číslo cyklu vyššie ako 1000, číslo sa na displeji posunie. Znak „\_“ predstavuje „0“, ako napríklad: 1.000 = 1\_000, 13.947 = 13\_947 (číslo sa posunie 3-krát).

 Príklad pre 13.947 cyklov.

Po skončení vizualizácie cyklu sa displej vráti k vizualizácii „r“.  
**POZNÁMKA: Umývačka riadu už mohla vykonať približne 30 cyklov. Je to spôsobené rozšíreným procesom kvality, ktorý prebieha počas výroby. Zaručuje to vyššiu kvalitu výrobkov.**

## UKLADANIE RIADU DO KOŠOV

KAPACITA: 15 štandardných súprav

### KOŠÍK NA PRÍBOR

Tretí košík je určený na ukladanie príboru. Príbor uložte, ako je uvedené na obrázku.

Vďaka oddelenému uloženiu sa príbor po umytí ľahšie vyberá a dosiahne sa lepší výsledok umývania a sušenia.

**Nože a ostatné kuchynské náčinie s ostrými okrajmi treba uložiť čepeľami nadol.**

Košík na príbor je vybavený dvoma zasúvacími bočnými priehradkami, aby sa čo najviac využila výška spodného priestoru a dali sa uložiť vysoké veci do horného koša.

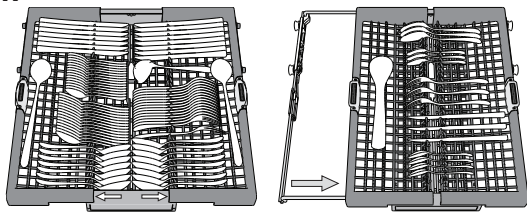

### VRCHNÝ KÔŠ

Ukladajte doň krehké a ľahké nádoby: poháre, šálky, tanieriky, nízke šalátové misy.

Vrchný kôš má oporu proti prevráteniu, ktorú možno použiť vo vertikálnej polohe pri ukladaní podšálok a dezertných tanierikov alebo v spodnej polohe na ukladanie misiek a nádob na jedlo.

(príklad naplnenia vrchného koša)

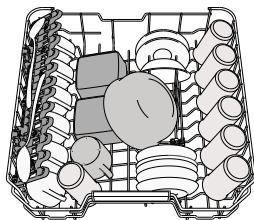

### NASTAVENIE VÝŠKY VRCHNÉHO KOŠA

Výška vrchného koša je nastaviteľná: vysoká poloha umožňuje uložiť čo najviac objemný riad a nízka poloha umožňuje čo najlepšie využiť opory proti prevráteniu vytvorením väčšieho miesta smerom nahor a vyhnúť sa tomu, aby riad narážal o veci v spodnom koši.

**V žiadnom prípade neodporúčame nastavovať výšku koša, keď je plný. NIKDY nezdvíhajte ani nespúšťajte kôš iba na jednej strane.**

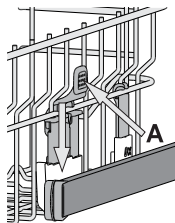

### SKLÁPACIE KLAPKY S NASTAVITEĽNOU POLOHOU

Bočné sklápacie opierky je možné sklopiť alebo vyklopiť, aby bolo možné optimalizovať usporiadanie riadu v zásuvke. Vínové poháre možno bezpečne uložiť do sklápacích opierok vložením stopky pohára do príslušnej štrbiny.

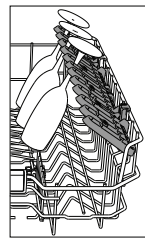

### SPODNÝ KÔŠ

Na hrnce, pokrievky, taniere, šalátové misy, príbor a pod. Veľké taniere a pokrievky by mali byť uložené po bokoch, aby na ne ostrekovacie ramená nenarážali.

Spodný kôš má opory proti prevráteniu, ktoré možno použiť v zvislej polohe pri ukladaní tanierov alebo v horizontálnej polohe (nižšie) pre ľahké uloženie panvíc a šalátových mis.

(príklad naplnenia spodného koša)

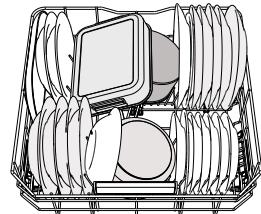

### POWER CLEAN®

Funkcia Power Clean® využíva špeciálne vodné dýzy v zadnej časti priestoru na intenzívne umývanie veľmi špinavých nádob.

Spodný kôš má oddelovaciu zónu, špeciálnu vyťahovaciu oporu v zadnej časti koša, ktorá môže slúžiť na podopretie panvíc alebo plechov na pečenie, aby boli v zvislej polohe a zabrali tak menej miesta.

Po umiestnení hrncov/kastrólov oproti komponentu Power Clean® aktivujte na ovládacom paneli **POWER CLEAN®**.

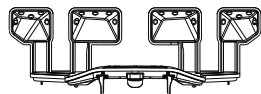

## STAROSTLIVOSŤ A ÚDRŽBA

Viac informácií nájdete v **Príručke Pre Každodenné Použitie** na našom webe.

### ČISTENIE ZOSTAVY FILTRA

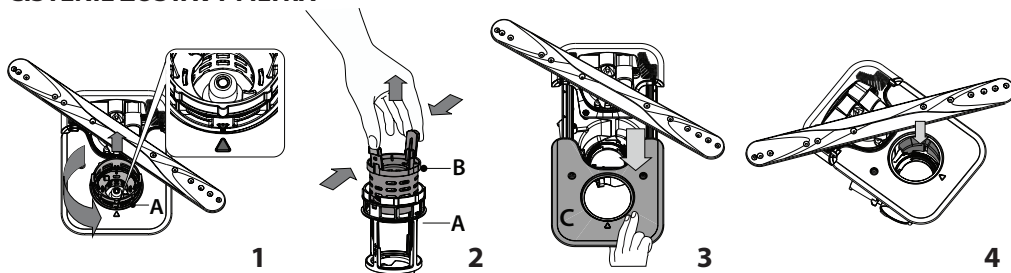

**Umývačku nesmiete používať bez filtrov, alebo ak je filter uvoľnený.**

**Je dôležité, aby sa pri opätovnej inštalácii filtra dva trojuholníky zobrazené na zväčsenine stretli (obr. 1).**

V prípade, že nájdete cudzie telesá (napr. úlomky skla, porcelánu, kostí, ovocné semená a pod.), **opatrne ich vyberte.**

Skontrolujte sifón a odstráňte zvyšky jedla. **NIKDY NEVYBERAJTE** ochranu čerpadla (označené šípkou) (obr. 4).

### ČISTENIE OSTREKOVACÍCH RAMIEN

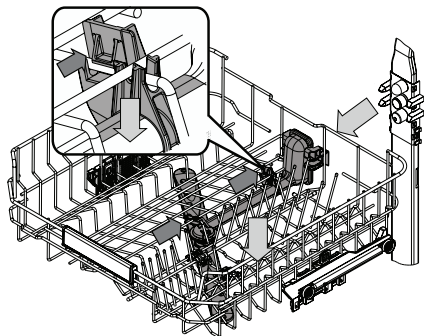

Občas sa zvyšky jedla môžu zasúšiť aj na ostrekovacích ramenách a zablokovať diery, cez ktoré strieka voda. Preto sa odporúča občas ramená kontrolovať a čistiť ich malou nekovovou kefkou.

Ak chcete odstrániť horný ostrekovač, musíte ho odstrániť spolu s prírodným potrúbim.

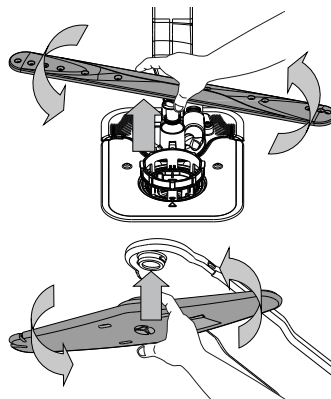

Spodné ostrekovacie rameno možno vybrať potiahnutím nahor a otočením proti smeru hodinových ručičiek. Znovu ho namontujete potiahnutím nadol a otočením v smere hodinových ručičiek.

Horné ostrekovacie rameno možno vybrať zatlačením nahor a otočením proti smeru hodinových ručičiek. Znovu ho namontujete potiahnutím nahor a otočením v smere hodinových ručičiek.

## RIEŠENIE PROBLÉMOV

Pre získanie podrobnejších informácií naskenujte, prosím, **QR kód** na vašom spotrebiči.

**Ak vaša umývačka riadnu nefunguje správne, zistíte, či problém nemožno vyriešiť po konzultácii s nasledujúcim zoznamom. V prípade ďalších chýb a problémov sa obráťte na autorizovaný popredajný servis, pričom kontaktné údaje nájdete v záručnej knižke. Náhradné diely budú k dispozícii počas 7 alebo až 10 rokov podľa konkrétnych požiadaviek nariadení.**

PROBLÉMY	MOŽNÉ PRÍČINY	RIEŠENIA
Kontrolka <b>A</b> odvápnenia svieti alebo bliká; Zobrazuje sa varovanie „ <b>DES</b> “.	Na vnútorných komponentoch spotrebiča sa hromadí vodný kameň.	Okamžite spotrebič odvápnite pomocou programu Autočistenie a komerčne dostupného odvápnovacieho prostriedku (pozri <b>MOŽNOSTI A FUNKCIE</b> ). Doplníte do zásobníka soľ. Skontrolujte nastavenie tvrdosti vody. Ak spotrebič nie je odvápněný, prestane pracovať.
Z umývačky neodtekla voda. Zobrazenie na displeji: <b>F7 E3</b> alebo <b>F9 E1</b>	Filter je upchatý zvyškami jedla alebo vodným kameňom. Zalomená odtoková hadica. Odtokové potrubie drezu je upchaté.	Vyčistite filter a spotrebič odvápnite (pozri <b>ČISTENIE ZOSTAVY FILTRA a NÁVOD NA ODVÁPNEIE</b> ). Skontrolujte odtokovú hadicu (pozri <b>NÁVOD NA INŠTALÁCIU</b> ). Vyčistite odtokové potrubie drezu.
Umývačka sa neplní vodou. Zobrazenie na displeji: <b>H2O</b> a <b>Ø</b> svieti; ozýva sa zvukový alarm.	V prívode nie je voda alebo je uzavretý ventil. Prívodná hadica je ohnutá. Sitko v prívodnej hadici je upchaté. Je nevyhnutné ho vyčistiť.	Presvedčte sa, či je v prívode voda a či je kohútik otvorený. Skontrolujte prívodnú hadicu (pozri <b>INŠTALÁCIA</b> ). Zatvorte dverka a stlačte tlačidlo <b>ŠTART/Pauza</b> . Skontrolujte a vyčistite sitko v prívodnej hadici. Zatvorte dverka a stlačte tlačidlo <b>ŠTART/Pauza</b> .
Umývačka predčasne ukončuje cyklus. Zobrazenie na displeji: <b>F8 E3</b>	Filter je upchatý zvyškami jedla alebo vodným kameňom. Odtoková hadica je umiestnená príliš nízko alebo voda odteká do domáceho odpadového systému. Vzniká nadmerné množstvo pary. V prívode vody je vzduch.	Vyčistite filter a spotrebič odvápnite (pozri <b>ČISTENIE ZOSTAVY FILTRA a NÁVOD NA ODVÁPNEIE</b> ). Skontrolujte, či je koniec odtokovej hadice umiestnený v správnej výške (pozri <b>INŠTALÁCIA</b> ). Skontrolujte odvádzanie do systému domového odpadu, v prípade potreby namontujte vypínač odtoku/ventil prívodu vzduchu. Umývací prostriedok nebol dávkovaný správne alebo nie je vhodný do umývačiek riadu (pozri <b>PLNENIE DÁVKOVAČA UMÝVACIEHO PROSTRIEDKU</b> ). Skontrolujte, či v prívode vody nie sú netesnosti alebo iné problémy, pre ktoré uniká vzduch dovnútra.
Riad nie je dobre vysušený.	V dávkovači nie je leštidlo alebo je dávka príliš malá. Riad bol vyložený po automatickom otvorení dveriek, ale pred skutočným ukončením cyklu. Riad je uložený príliš na plocho. Zvolený cyklus nemá fázu sušenia. Nádoby majú úpravu proti pripáleniu alebo sú z plastu.	Presvedčte sa, či je dávkovač leštidla plný (pozri <b>PLNENIE DÁVKOVAČA LEŠTIDLA</b> ). Iba multifunkčné tablety nezabezpečia taký dobrý výsledok sušenia ako použitie tekutého leštidla. Predtým ako začnete riad vykladať, presvedčte sa, či sa cyklus skončil (pozri <b>KAŽDODENNÉ POUŽÍVANIE</b> ). Pre ešte lepší výsledok sušenia sa odporúča nechať riad v umývačke pri otvorených dverkách ďalších 15 minút po skončení cyklu. Ak v šálkach, pohároch alebo miskách zbadáte kaluže vody, skúste ukladať riad (najmä v hornom koši) väčšími naklonený, aby väčšie množstvo vody pred sušením odtieklo. Overte si v <b>TABUĽKE PROGRAMOV</b> , či má zvolený program fázu sušenia. Cyklus bez fázy sušenia nemusí dosahovať želanú účinnosť sušenia, preto sa odporúča vybrať radšej cyklus, ktorý má fázu sušenia. Je normálne, že na takomto type materiálu zostávajú nejaké kvapky vody.
Na riadoch a pohároch sú usadeniny vodného kameňa alebo biely povlak.	Zásobník soli je prázdny. Je nastavená príliš nízka tvrdosť vody. Uzáver zásobníka soli nie je dobre zavretý. Zásobník leštidla je prázdny alebo dávkovanie leštidla je nedostatočné.	Čo najskôr doplňte do zásobníka soľ. Používanie spotrebiča bez soli môže poškodiť jeho vnútorné komponenty. Zvýšte hodnoty tvrdosti vody (pozri <b>TABUĽKU TVRDOSTI VODY</b> ). Skontrolujte a zatvorte záver zásobníka soli. Naplnite dávkovač leštidlom a skontrolujte nastavenie dávkovania (viac informácií nájdete - pozri <b>PLNENIE DÁVKOVAČA LEŠTIDLA</b> ).
Umývačka riadu zobrazuje <b>F8 E5</b>	Ventil je zablokovaný alebo chybný.	Zatvorte ventil prívodu vody, ak je to možné. Nevypínajte napájanie. Zavolajte servis.
únik čistiaceho prostriedku.	Závisí od použitého tekutého čistiaceho prostriedku a môže byť zvýšený v prípade aktivovanej možnosti oneskorenia.	Malé úniky nespôsobia poruchu zariadenia a možno sa im vyhnúť zmenou typu tekutého čistiaceho prostriedku alebo použitím tabliet.

**Firemné zásady, štandardnú dokumentáciu, objednávanie náhradných dielov a ďalšie informácie o produkte nájdete na:**

- Použitie QR kódu na produkte.
- Našej webovej stránke **docs.whirlpool.eu/docs** a **parts-selfservice.europeanappliances.com**.
- Prípadne **sa obráťte na náš popredajný servis** (Telefónne číslo nájdete v záručnej knižke). Pri kontaktovaní nášho popredajného servisu uveďte, prosím, kódy z výrobného štítku vášho spotrebiča.

Informácie o modele získate cez QR kód na energetickom štítku. Na štítku tiež nájdete identifikačné číslo modelu, ktoré môžete použiť na vyhľadávanie v registri na portáli <https://eprel.ec.europa.eu>.

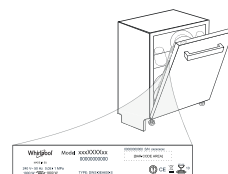

400020018702

12/2024 as - Xerox Fabriano

