

Whirlpool



Návod k použití



www.whirlpool.eu/register



NÁVOD K POUŽITÍ



DĚKUJEME VÁM, ŽE JSTE SI ZAKOUPILI VÝROBEK ZNAČKY
WHIRLPOOL.

Abyste získali komplexnější podporu, zaregistrujte prosím svůj
spotřebič na

www.whirlpool.eu/register

OBSAH

Použijte & Návod k údržbě	2
Popis výrobku	2
Příslušenství *	2
Ovládací panel a nastavení teploty	3
Osvětlení LED	3
6 th Sense	3
Kontrola vlhkosti*	3
Snadno přístupný podnos v mrazicím oddílu *	4
Poličky	4
Vytáhněte polici *	4
Zasouvací polička *	4
Dvířka	4
Fresh Box 0°	4
Chladicí oddíl se systémem „no-frost“	4
Beznámrazový mrazicí oddíl „No-frost“	4
Jak spotřebič používat	5
První použití	5
Oddíl chladničky a skladování potravin	5
Jak uchovávat čerstvé potraviny a nápoje	5
Oddíl mrazničky a skladování potravin	6
Vyjímání úložného boxu mrazničky	6
Tipy pro mrazení a uchování čerstvých potravin	6
Mražené potraviny: nákupní tipy	6
Doba skladování zmrazených potravin	7
Provozní zvuky	7
Tabulka výstražných signálů	8
Doporučení v případě, že se spotřebič nepoužívá	8
Čištění a údržba	9
Odstraňování závad	10
Byla použita příliš velká dávka	11
Průvodce instalací	12

Popis výrobku

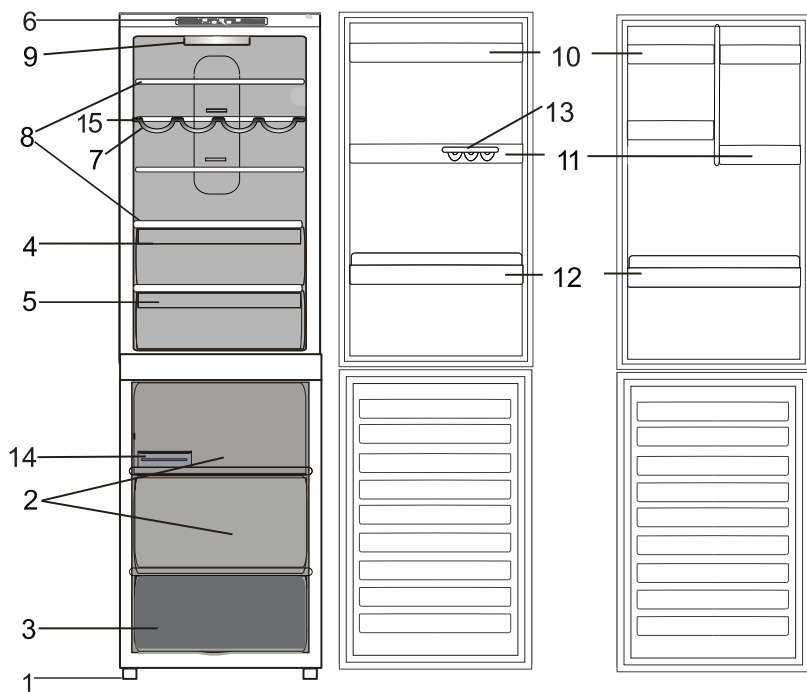

Chladicí oddíl

- | | |
|--|--|
| <ul style="list-style-type: none"> 1. Nastavitelné nožičky 2. Prostor pro uchování potravin 3. Mrazicí a úložný oddíl 4. Zásuvka na zachování čerstvosti ovoce a zeleniny 5. Chladicí oddíl 6. Ovládací panel 7. Police na láhve vína * 8. Poličky | <ul style="list-style-type: none"> 9. Žárovka 10. Vyjímatelná úložná polička s krytem * 11. Vyjímatelné víceúčelové poličky * 12. Přihrádka na láhve 13. Zásobník na vejce 14. Táč na led * 15. Zasouvací polička * |
|--|--|

* Liší se podle počtu a/nebo umístění – týká se jen určitých modelů.

Příslušenství *

ZÁSObNÍK NA VEJCE

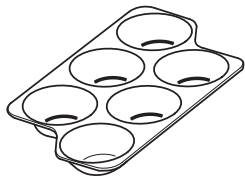

KONTROLA VLHKOSTI

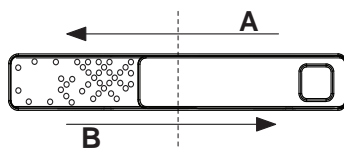

POLICE NA LÁHVE

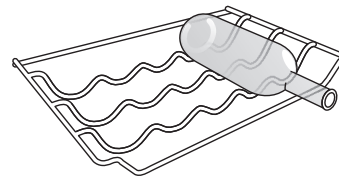

TÁČ NA LED

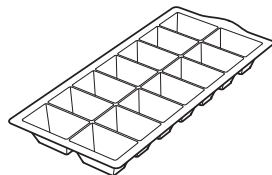

ZASOUVACÍ POLIČKA

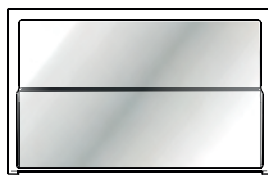

* Dostupné pouze u určitých modelů

Ovládací panel a nastavení teploty

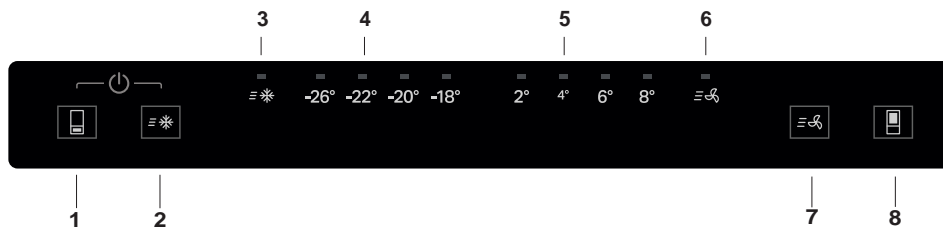

1. Ovládací tlačítko mrazničky
2. Tlačítko „Rychlé mražení“
3. Kontrolka „Rychlé mražení“
4. Světelná kontrolka „Teplota mrazničky“
5. Světelná kontrolka „Teplota chladničky“
6. Světelná kontrolka funkce „Rychlé chlazení“
7. Tlačítko rychlého chlazení
8. Ovládací tlačítko chladničky

Zapnout/vypnout

Spotřebič se zapíná/vypíná stiskem obou tlačítek současně, tedy ovládacího tlačítka mrazničky a tlačítka „Rychlé mražení“, a jejich podržením po dobu 3 sekund.

Nastavení teploty mrazničky

Pro regulaci teploty v prostoru mrazničky použijte ovládací tlačítko mrazničky. Teplota v mrazničce se skládá ze čtyř úrovní, jak je uvedeno na sítotisku (signalizace prostřednictvím žluté LED kontrolky).

Funkce „Rychlé mražení“

Tlačítko „Rychlé mražení“ použijte za účelem rychlého zmrazení čerstvých potravin. Stisknutím tlačítka po dobu 3 sekund vypnutý spotřebič zapnete. Při stisku tlačítka „Rychlé mražení“ se rozsvítí modrá kontrolka této funkce. Funkce „Rychlé mražení“ je ideálním řešením pro rychlé zmrazení čerstvě uvařených potravin, stejně jako potravin, které chcete uložit do mrazničky.

Nastavení teploty chladničky

Teplota v chladničce se skládá ze čtyř úrovní, jak je uvedeno na sítotisku (signalizace prostřednictvím žluté LED kontrolky). Pro regulaci teploty v prostoru chladničky použijte ovládací tlačítko chladničky.

Funkce „Rychlé chlazení“

Pro rychlé snížení teploty v chladničce použijte tlačítko „Rychlé chlazení“. Při stisku tlačítka „Rychlé chlazení“ se rozsvítí modrá kontrolka této funkce.

Osvětlení LED

Pokud osvětlovací systém LED nefunguje, obraťte se na servisní středisko a požádejte o výměnu.

Důležité: Při otevření dvířek chladicího oddílu se rozsvítí vnitřní osvětlení. Pokud dvířka zůstanou otevřena po dobu delší než 8 minut, světlo automaticky zhasne.

6th Sense

6th sense Tato funkce se snaží automaticky zajistit optimální podmínky pro uchování potravin. Funkce „6th Sense“ se automaticky aktivuje, když:

- je v chladničce umístěno velké množství potravin;
- dvířka chladničky zůstanou otevřená po delší dobu;
- došlo k delšímu výpadku proudu, což mělo za následek zvýšení vnitřní teploty spotřebiče na hodnoty, jež nemohou zaručit bezpečné uchování potravin.

Kontrola vlhkosti*

Otevřete regulátor vlhkosti (poloha B), pokud si přejete skladovat potraviny při menší vlhkosti okolního vzduchu, jako např. ovoce, nebo jej zavřete (poloha A) pro skladování potravin, jako např. zelenina, při vyšší vlhkosti okolního vzduchu.

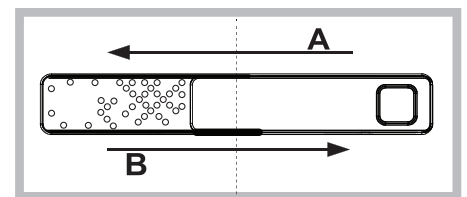

* Dostupné pouze u určitých modelů

Snadno přístupný podnos v mrazicím oddílu *

Mrazicí podnos slouží ke snadnému přístupu k často používaným produktům, k mražení či ukládání zbytků jídla nebo malých kusů potravin.

Poličky

Všechny poličky, držáky a výsuvné koše jsou vyjímatelné.

Vytáhněte polici.*

Díky speciálním vodicím drážkám jsou poličky vyjímatelné a jejich výšku lze přizpůsobit, aby bylo možné uskladnit i velké nádoby a potraviny větších rozměrů. Výšku lze upravit i bez úplného vyjmutí poličky.

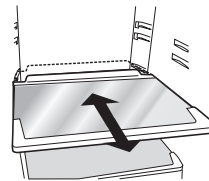

Zasouvací polička *

Tuto poličku je možné díky kolejničím zasunout pod přední část, a získat tak prostor navíc na ukládání vysokých lahví nebo džbánů.

Dvířka

Změna otevírání dveří

Poznámka: Směr otevírání dveří lze změnit. Pokud je tato změna prováděna pracovníky servisního střediska, nevztahuje se na ni záruka. Změnu otevírání dveří se doporučuje provádět za účasti dvou osob. Řiďte se pokyny.

Fresh Box 0°

Oddíl nulové zóny „Fresh Box 0°“ (nulová zóna čerstvosti) zaručuje teplotu v rozmezí od -2 °C do 3 °C v závislosti na zvoleném nastavení teploty chladničky. Tato zóna se ideálně hodí:

- k uložení masa, ryb a choulostivých potravin;
- k rychlému zchlazení horkých pokrmů;
- k rozmrazování při nízké teplotě (zabraňuje množení mikroorganismů)

Za běžných podmínek můžete teploty 0 °C docílit tehdy, pokud je teplota uvnitř chladničky nastavena na minimum. Veźměte na vědomí, že změnou nastavení teploty chladničky změníte zároveň podmínky v zóně „Fresh Zone 0°“ (nulová zóna čerstvosti). Pamatujte, že oddíl zóny „Fresh Box 0°“ je stále aktivním mechanickým prvkem, který nelze deaktivovat.

Chladicí oddíl se systémem „no-frost“

Odmrazování chladicího oddílu je zcela automatické.

Tvoření kapek vody na zadní stěně chladicího oddílu znamená, že právě probíhá automatické odmrzování.

Systém No Frost zajišťuje nepřetržitou cirkulaci chladného vzduchu za účelem odstraňování vlhkosti a bránění vytváření ledu a námrazy.

Systém udržuje optimální úroveň vlhkosti, umožňuje zachování původní kvality potravin, zabraňuje vzájemnému slepování uskladněných potravin a zcela odstraňuje nutnost odmrzování.

Neucpávejte odvětrávací otvory umístováním potravin či nádob v těsném kontaktu se zadním chladicím panelem.

Láhve vždy uzavřete a potraviny dobře zabalte.

Beznámrazový mrazicí oddíl „No-frost“

Mrazničky s funkcí automatického odmrzování No Frost využívají proudění ledového vzduchu kolem skladovacích prostor, čímž brání tvorbě ledu a zcela eliminují potřebu odmrzování.

Zmražené potraviny se nelepí ke stěnám, štítky zůstávají čitelné a úložný prostor čistý a přehledný.

* Dostupné pouze u určitých modelů

Jak spotřebič používat

První použití

Před připojením spotřebiče důkladně vyčistěte všechny oddíly a příslušenství vlažnou vodou a jedlou sodou.

Po zapojení do sítě se spotřebič automaticky spustí.

Po spuštění spotřebiče počkejte alespoň 4–6 hodin a teprve pak do něj vložte potraviny.

Po připojení spotřebiče k elektrické síti se rozsvítí displej a na 1 sekundu se zobrazí všechny ikony. Rozsvítí se hodnoty výchozího nastavení (z výroby) chladicího oddílu.

Oddíl chladničky a skladování potravin

Chladicí oddíl slouží k uchovávání čerstvých potravin a nápojů. Odmrazování chladničky probíhá zcela automaticky. O zahájení automatické fáze rozmrazování svědčí příležitostný výskyt kapek vody na vnitřní zadní stěně oddílu. Rozmrazená voda stéká do odtoku a shromažďuje se v nádobě, odkud se vypařuje.

Poznámka: Faktory, jako je teplota v místnosti, frekvence otevírání dvířek a umístění spotřebiče, mohou mít vliv na teplotu uvnitř obou oddílů. Proto teplotu nastavujte v závislosti na těchto faktorech. Ve velmi vlhkém prostředí může dojít k orosení v chladicím prostoru, zejména na skleněných policích. V takovémto případě se doporučuje uzavřít nádoby s tekutinami (např. hrnec s vývarem), zabalit jídlo s vysokým obsahem vody (např. zeleninu) a zapnout ventilátor, pokud je k dispozici. Všechny přihrádky i police, včetně polic na dvířkách, lze vyjmout.

Vzduchová ventilace

Přirozená cirkulace vzduchu v chladničce vede ke vzniku oblastí s různými teplotami. Nejnižší teplota je přímo nad zásuvkou na ovoce a zeleninu a u zadní stěny. Nejvyšší teplota je v horní přední části prostoru. Nedostatečný pohyb vzduchu má za následek zvýšení spotřeby energie a snížení chladicího výkonu.

Jak uchovávat čerstvé potraviny a nápoje

Potraviny, které uvolňují velké množství ethylenu (jablka, meruňky, hrušky, broskve, avokádo, fíky, švestky, borůvky, meloun, fazole), a ty, které jsou na tento plyn citlivé, jako např. ovoce, zelenina a saláty, by měly být vždy skladovány odděleně nebo zabaleny, aby se nezkracovala jejich životnost; například neskladujte rajská jablíčka společně s kiwi nebo se zelím. Neukládejte potraviny příliš blízko u sebe, aby byla zajištěna dostatečná cirkulace vzduchu. K balení potravin používejte recyklovatelné plastové, kovové, hliníkové či skleněné nádoby a přilnavé fólie. Pokud v chladničce skladujete malé množství potravin, doporučujeme použít police nad zásuvkou na ovoce a zeleninu, protože se jedná o nejchladnější oblast. Tekutiny nebo potraviny, které šíří nebo pohlcují pach nebo vůni, vždy uchovávejte v uzavřených nádobách nebo přikryté. Aby se zabránilo převržení láhví, můžete použít přihrádku na láhve (k dispozici u vybraných modelů).

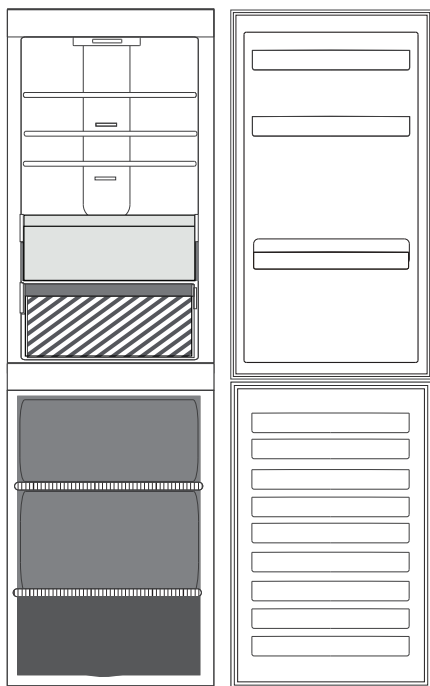

Vysvětlivky

MÍRNÁ ZÓNA

Je určena pro skladování tropického ovoce, plechovek, nápojů, vajec, omáček, zavařenin, másla a marmelád

ZÁSUVKA NA OVOCE A ZELENINU

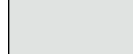

CHLADNÁ ZÓNA

Je určena pro skladování sýrů, mléka, mléčných výrobků, lahůdek a jogurtů

Oddíl mrazničky a skladování potravin

Oddíl mrazničky slouží k uchovávání zmrazených potravin (na dobu uvedenou na obalu) a k zamrazování čerstvých potravin. Množství čerstvých potravin, které lze zamrazit během 24 hodin, je uvedeno na výrobním štítku. Čerstvé potraviny uspořádejte v prostoru pro zmrazování uvnitř mrazicího oddílu tak, aby kolem nich zůstal dostatečný prostor k volnému proudění vzduchu. Částečně rozmrazené potraviny se nedoporučuje znova zmrazovat. Je důležité zabalit potraviny způsobem, který zabrání vniknutí vody, vlhkosti nebo kondenzaci vody.

Chcete-li získat více místa, můžete mrazicí oddíl používat bez zásuvek. Zkontrolujte, zda jsou dveře řádně zavřené.

Ledové kostky

Tác na ledové kostky naplňte do 2/3 vodou a vložte jej zpět do mrazicího oddílu. K vyjmutí ledu za žádných okolností nepoužívejte ostré nebo špičaté předměty.

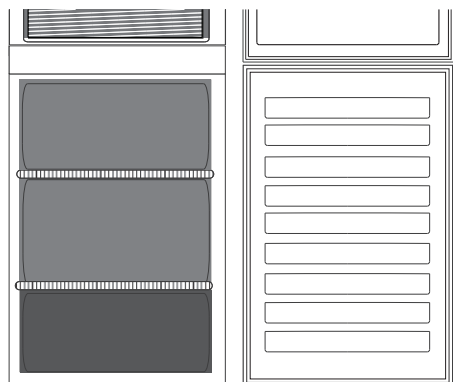

Vysvětlivky



ZÁSUVKA MRAZICÍ ZÓNY

(nejchladnější zóna)

Určena pro mrazení čerstvých/vařených potravin.



ZÁSUVKY MRAZNIČKY

Vyjímání úložného boxu mrazničky

- Otevřete dvířka mrazničky.
- Uchopte horní box za levý i pravý roh (1) a zatáhněte směrem nahoru.
- Vyjměte zásuvku (2).
- Obrácením postupu znovu nainstalujte horní úložný box.

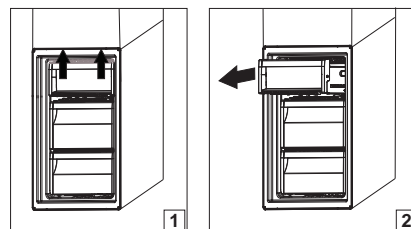

Tipy pro mrazení a uchovávání čerstvých potravin

- Veškeré zmrazené potraviny doporučujeme opatřit popiskem a datem. Popisky pomáhají při rozlišení potravin a určení, do kdy by měly být spotřebovány, aby nedošlo ke zhoršení jejich kvality. Jednou rozmrazené potraviny již znovu nemrazte.
- Zabalte a zapečťte čerstvé potraviny ke zmrazení do: alobalu, potravinové fólie, vzduchotěsných a vodotěsných plastových sáčků, polyetylenových nádob s víčky nebo mrazírenských nádob vhodných k zamrazení čerstvých potravin.
- Potraviny musí být čerstvé, zralé a nejlepší kvality.
- Čerstvá zelenina a ovoce by měly být zamrazeny bezprostředně po sběru, aby byla zachována jejich plná nutriční hodnota, konzistence, barva a chuť. Některé druhy masa, zejména zvěřina, by se měly být před zamrazením nechat odležet.
- Horká jídla nechte vždy před vložením do mrazničky vychladnout.
- Plně nebo částečně rozmrazené potraviny okamžitě zkonzumujte. Po rozmrazení potraviny znovu nemrazte, pokud je předtím nepřevaříte. Po převaření je možné rozmrazené potraviny opět zamrazit.
- Nezamrazujte láhve s tekutinami.

Mražené potraviny: nákupní tipy

Při nákupu mražených potravin:

- Obal nebo krabička nebyly porušeny, protože potraviny by se mohly zkažit. Je-li obal nafouklý nebo jsou-li na něm mokré skvrny, výrobek nebyl skladován v optimálních podmínkách a může již být částečně rozmrzlý.
- Mražené potraviny vybírejte během nákupu jako poslední položku a přepravujte je ve speciální tepelně izolované tašce.
- Po návratu domů mražené potraviny okamžitě vložte do mrazničky.
- Pokud došlo byť i k částečnému rozmrazení potravin, znovu je nezmrazujte. Spotřebujte je do 24 hodin.
- Vyvarujte se teplotním rozdílům nebo je alespoň omezte na minimum. Řiďte se dobou trvanlivosti uvedenou na obalu.
- Vždy dodržujte pokyny k uchovávání potravin uvedené na obalu.

Doba skladování zmrazených potravin

Výrobek	Doba skladování
Máslo nebo margarín	6 měsíců
Sýry	3 měsíce
Ryby Korýši	2–3 měsíce 1 měsíc
Ovoce (kromě citrusů)	8–12 měsíců
Zmrzlina nebo sorbet	2–3 měsíce
Maso Šunka, klobásy Pečeně (hovězí, vepřová, jehněčí) Plátky nebo kousky masa (hovězí, vepřové, jehněčí)	2 měsíce 8–12 měsíců 4 měsíce
Mléko, čerstvé nápoje	1–3 měsíce
Drůbeží (kuře, krůta)	5–7 měsíců
Zelenina	8–12 měsíců

Provozní zvuky

Zvuky vycházející ze spotřebiče jsou zcela normální vzhledem k tomu, že spotřebič obsahuje celou řadu větráků a motorů regulujících výkon, které se automaticky zapínají a vypínají.

Některé zvuky způsobené provozem zařízení však můžete omezit:

- vyrovnaním spotřebiče a jeho montáží na rovném povrchu;
- ponecháním prostoru mezi spotřebičem a okolním nábytkem;
- kontrolou správného umístění vnitřních prvků;
- kontrolou, zda se láhve a nádoby vzájemně nedotýkají.

Některé ze zvuků způsobených provozem zařízení, které mohou být slyšet

1. Syčivý zvuk při prvním zapnutí spotřebiče nebo opětovném zapnutí po delší odmlce.
2. Bublavý zvuk při vlévání chladicí kapaliny do trubek.
3. Vrčivý zvuk vydává běžící kompresor.
4. Bzučení při zahájení činnosti vodního ventilu nebo ventilátoru.
5. Praskání při spuštění kompresoru.
6. Cvaknutí termostatu, který řídí zapínání kompresoru.

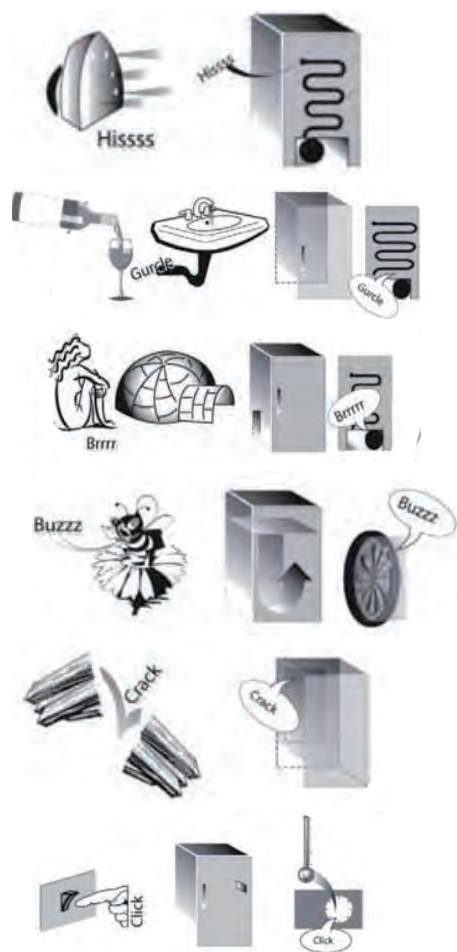

Tabulka výstražných signálů

TYP VÝSTRAHY	SIGNALIZACE	PŘÍČINA	ŘEŠENÍ
Výstražné upozornění na otevřená dvířka.	Zní alarm a bliká kontrolka.	Dvířka byla otevřena déle než 3 minuty.	Zavřete dvířka.
Alarm teploty.	Zní alarm a blikají dvě modré kontrolky.	Teplota v mrazničce je příliš vysoká. Zkontrolujte kvalitu potravinářských produktů a v případě potřeby je zlikvidujte.	Zvukový signál vypnete otevřením a opětovným zavřením dvířek spotřebiče, přičemž dojde k obnovení jeho běžného provozního režimu.
	Teplota v mrazničce dosáhla nebezpečné úrovně. Potraviny musí být okamžitě zlikvidovány.	Zvukový signál vypnete otevřením a opětovným zavřením dvířek spotřebiče, přičemž dojde k obnovení jeho běžného provozního režimu.	Zvukový signál vypnete otevřením a opětovným zavřením dvířek spotřebiče, přičemž dojde k obnovení jeho běžného provozního režimu.

Doporučení v případě, že se spotřebič nepoužívá

V případě, kdy se spotřebič nepoužívá

Vypojte spotřebič z elektrické sítě, vyprázdněte jej, odmrazte (v případě potřeby) a vyčistěte.

Dveře ponechte pootevřené, aby mohl jednotlivými oddíly proudit vzduch. Tím zabráníte vzniku plísní a zápachu.

V případě přerušení napájení

Dveře ponechte zavřené, aby jídlo zůstalo co nejdéle v chladu. Nezmrazujte znovu potraviny, které se částečně rozmrazily. Dojde-li k delšímu výpadku proudu, může se aktivovat alarm výpadku proudu (u výrobků s elektronikou).

Čištění a údržba

Před každou údržbou nebo čištěním vytáhněte přívodní kabel z hlavní zásuvky nebo spotřebič odpojte od elektrické sítě.

Nikdy nepoužívejte abrazivní prostředky. Nikdy části chladničky nečistěte hořlavými kapalinami.

Nepoužívejte parní čističe.

Tlačítka a displej ovládacího panelu nesmí být čištěny alkoholem ani prostředky na bázi alkoholu, ale pouze suchým hadříkem.

- ▶ Spotřebič pravidelně vymývejte hadříkem namočeným do roztoku vlažné vody a neutrálního čisticího prostředku určeného speciálně pro vnitřní části chladničky.
- ▶ Vyjímatelné příslušenství lze namočit do teplé vody s přidáním mýdla nebo tekutého prostředku do myček nádobí. Poté je pečlivě opláchněte a osušte.
- ▶ Vnější části spotřebiče a těsnění dvířek vyčistěte vlhkým hadříkem a osušte měkkým hadříkem.
- ▶ Kondenzátor umístěný v zadní části spotřebiče je potřeba pravidelně čistit vysavačem.
- ▶ Příslušenství spotřebiče není vhodné pro mytí v myčce, není-li uvedeno jinak.



Důležité:

- ▶ Tlačítka a displej ovládacího panelu nesmí být čištěny alkoholem ani prostředky na bázi alkoholu, ale pouze suchým hadříkem.
- ▶ Trubky chladicího systému se nacházejí v blízkosti odmrazovací misky a mohou být horké. Čistěte je pravidelně vysavačem.

Vnitřek odtokového otvoru, který se nachází na zadní stěně spotřebiče u zásuvky na ovoce a zeleninu, pravidelně čistěte přiloženým nástrojem*. Zajistíte tak stálý a pravidelný odtok rozmrazené vody.

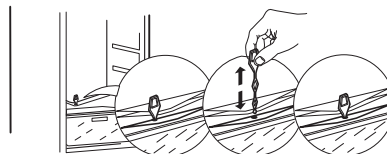

Odstraňování závad

Co dělat, když...	Možné důvody	Řešení
Spotřebič nefunguje.	Mohl se vyskytnout problém s napájením spotřebiče.	<ul style="list-style-type: none"> Zkontrolujte, zda je napájecí kabel zapojen do zásuvky se správným napětím. Zkontrolujte ochranná zařízení a elektrické pojistky v domácnosti
V odmrazovací misce je voda.	Jedná se o jev normální v horkém a vlhkém počasí. Miska může být dokonce zaplněna až do poloviny.	<ul style="list-style-type: none"> Zkontrolujte, zda je spotřebič vyrovnán, aby voda nepřetékala.
Hrany skříně spotřebiče, které se dotýkají těsnění dveří, jsou na dotek teplé.	Nejedná se o závadu. Jedná se o jev normální v horkém počasí a při spuštění kompresoru.	
Osvětlení nefunguje.	Může být nutné vyměnit žárovku. Spotřebič může být v režimu Zapnuto / pohotovostní režim.	<ul style="list-style-type: none"> Zkontrolujte správnou funkci ochranných zařízení a elektrických pojistek ve vaší domácnosti. Zkontrolujte, zda je napájecí kabel zapojen do zásuvky se správným napětím Jsou-li žárovky LED rozbité, musí uživatel zavolat do servisního střediska a požádat o výměnu žárovek stejného typu, které jsou k dispozici pouze v našich servisních střediscích nebo u autorizovaných prodejců.
Zdá se, že motor běží na příliš vysoké otáčky.	Doba spuštění motoru závisí na různých faktorech: četnosti otevírání dveří, množství uložených potravin, teplotě v místnosti, nastavení regulace teploty.	<ul style="list-style-type: none"> Zkontrolujte, zda jsou ovladače spotřebiče správně nastaveny. Zkontrolujte, zda jste do spotřebiče nevložiteli větší množství potravin. Dejte pozor, abyste dveře spotřebiče neotevírali příliš často. Zkontrolujte, zda jsou dveře správně dovřené.
Teplota spotřebiče je příliš vysoká.	Může mít různé příčiny (viz „Řešení“).	<ul style="list-style-type: none"> Zkontrolujte, zda není kondenzátor (na zadní straně spotřebiče) zaprášený a zanesený. Zkontrolujte, zda jsou dveře řádně zavřené. Zkontrolujte, zda jsou těsnění řádně osazená. V horkých dnech nebo v případě vyšší teploty v místnosti je samozřejmé, že motor běží déle. Pokud byly dveře spotřebiče otevřené na delší dobu nebo pokud bylo uloženo větší množství potravin, poběží motor delší dobu, aby ochladil vnitřek spotřebiče.
Dveře se dobře neotvírají a nezavírají.	Může mít různé příčiny (viz „Řešení“).	<ul style="list-style-type: none"> Zkontrolujte, zda dveře neblokují balíčky potravin. Zkontrolujte, zda není posunutý některý z vnitřních dílů nebo automatický výrobek ledu. Zkontrolujte, zda není těsnění ve dveřích špinavé nebo lepkavé. Ujistěte se, že je spotřebič ve vodorovné poloze.

Byla použita příliš velká dávka

DVÍŘKA JSOU UZAMČENÁ

1. Ověřte si, zda nemůžete problém vyřešit sami pomocí doporučení popsanych v oddílu **JAK ODSTRANIT PORUCHU**.
2. a program neběží.

JESTLIŽE PORUCHA PŘETRVÁVÁ I PO PROVEDENÍ VÝŠE UVEDENÝCH KROKŮ, ZAVOLEJTE DO NEJBLIŽŠÍHO SERVISNÍHO STŘEDISKA

Pomoc získáte na čísle uvedeném v záručním listě nebo postupujte podle návodu na webové stránce

www.whirlpool.eu

Pokud se obracíte na náš zákaznický poprodejní servis, vždy upřesněte:

- stručný popis poruchy;
- typ a konkrétní model spotřebiče;
- servisní číslo (číslo následující za slovem „Service“ na typovém štítku);
servisní číslo je uvedeno i v záruční knížce;
- svou úplnou adresu;
- své telefonní číslo.

Jestliže je nutná oprava, obraťte se na servisní středisko (abyste měli jistotu, že budou použity originální náhradní díly a že bude oprava provedena správně).



SERVICE 0000 000 00000

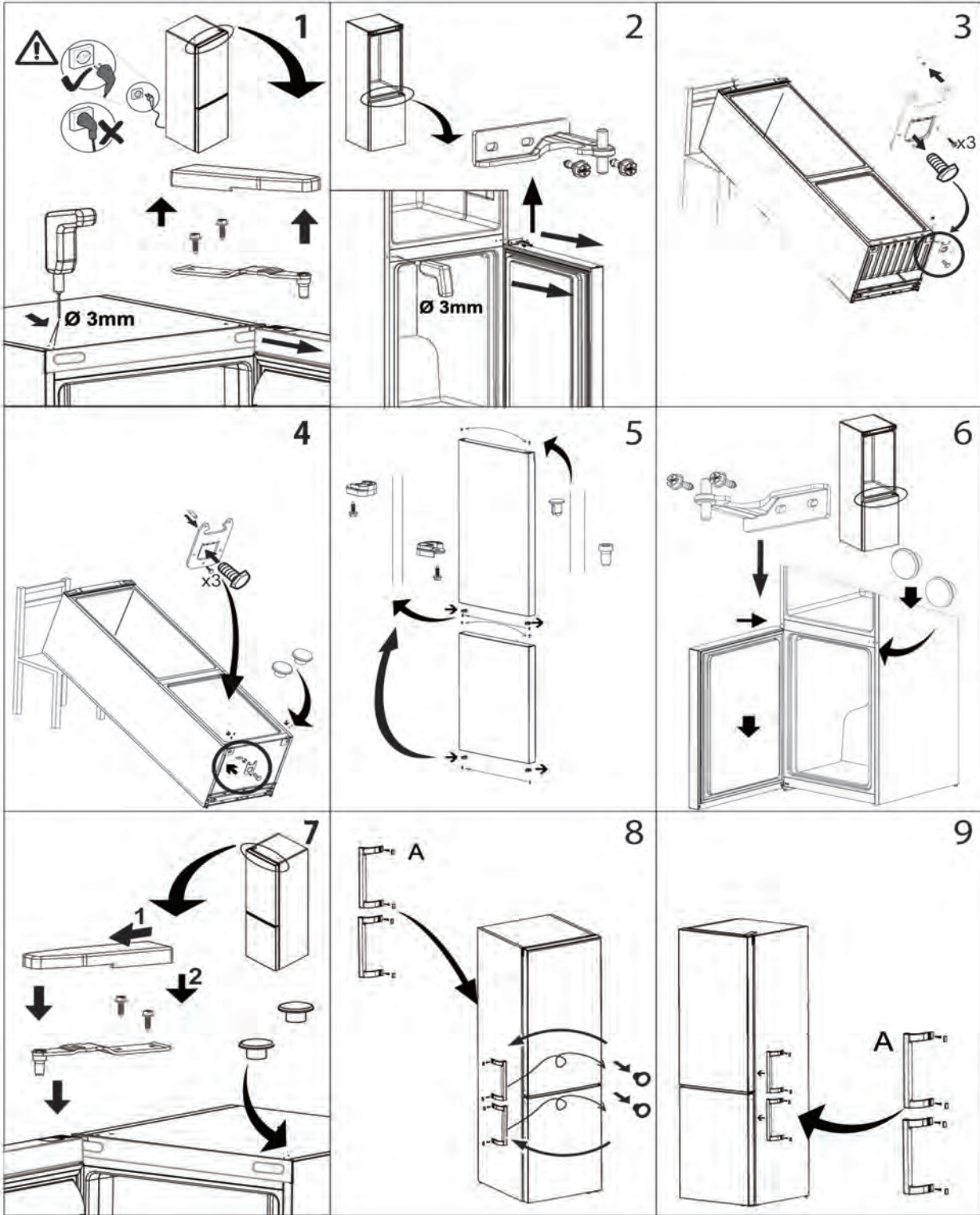

400011337175