

# PŘÍRUČKA PRO KAŽDODENNÍ POUŽITÍ



## DĚKUJEME VÁM ZA NÁKUP VÝROBKU ZNAČKY WHIRLPOOL

Pro komplexnější podporu a asistenci zaregistrujte prosím svůj výrobek na webových stránkách [www.whirlpool.eu/register](http://www.whirlpool.eu/register).



Na našich webových stránkách [docs.whirlpool.eu](http://docs.whirlpool.eu) si můžete stáhnout bezpečnostní pokyny a návod k použití a údržbě, přičemž se držte pokynů uvedených na zadní straně této brožury.

**!** Předtím, než tento spotřebič použijete, pečlivě si přečtěte příručku s názvem **Zdraví a bezpečnost**.

## POPIS SPOTŘEBIČE

### SPOTŘEBIČ

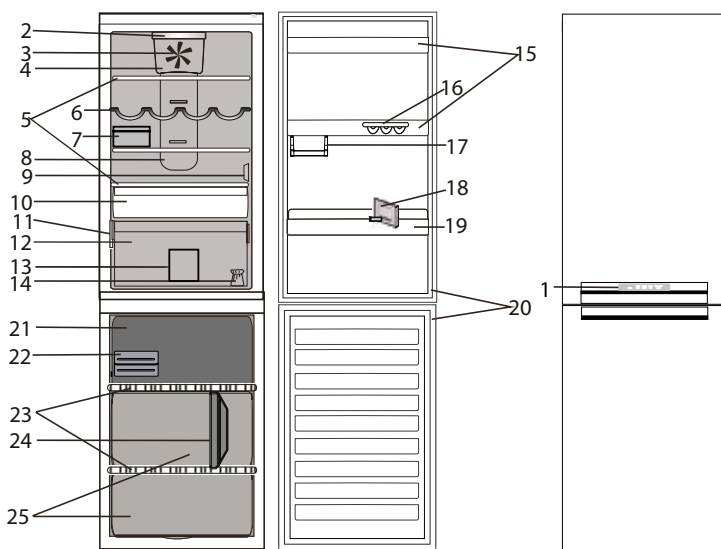

1. Ovládací panel
- Chladicí oddíl**
2. Osvětlení LED
3. Ventilátor
4. Kryt ventilátoru a prostor antibakteriálního filtru
5. Poličky
6. Stojánek na láhve (je-li součástí výbavy)
7. Schránka na sýry + víko (je-li součástí výbavy)
8. Oblast chladného vzduchu Multi-flow
9. Kryt senzoru
10. Oddíl zóny „Fresh Zone 0°“ (nulová zóna čerstvosti) (nejvhodnější pro ukládání masa a ryb)
11. Výrobní štítek s obchodním názvem
12. Zásuvka na čerstvé ovoce a zeleninu
13. Přepážka zásuvky chladničky (je-li součástí výbavy)
14. Sada ke změně otevírání dveří
15. Dveřní přihrádky
16. Zásobník na vejce (je-li součástí výbavy)
17. Poloviční přihrádka na drobné předměty (je-li součástí výbavy)
18. Oddělovač lahví (je-li součástí výbavy)
19. Přihrádka pro lahve
20. Těsnění dveří
- Mrazicí oddíl**
20. Těsnění dveří
21. Horní zásuvka: nejchladnější prostor nejvhodnější pro zmrazení čerstvých potravin
22. Rychlá tvorba ledu / eutetikum
23. Poličky
24. Přepážka zásuvky mrazničky (je-li součástí výbavy)
25. Zásuvky mrazničky

### OVLÁDACÍ PANEL

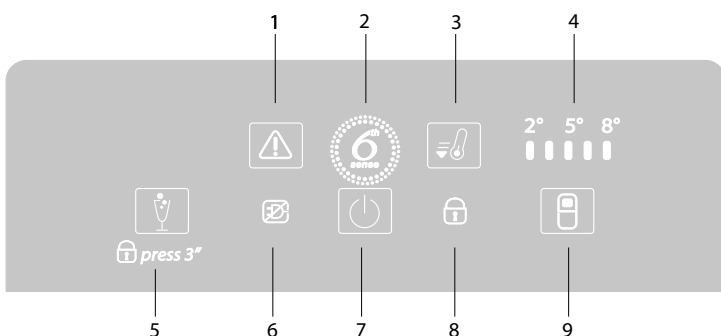

1. Tlačítko pro ZASTAVENÍ ALARMU (STOP ALARM) / indikace ALARMU (ALARM)
2. funkce 6th SENSE FRESH CONTROL
3. Tlačítko RYCHLÉHO CHLAZENÍ
4. KONTROLKY LED TEPLoty CHLADNIČKY
5. Tlačítko REŽIM PARTY (PARTY MODE) / tlačítko BLOKOVÁNÍ TLAČÍTEK
6. POPLACH VÝPADKU PROUDU
7. Tlačítko ZAPNUTO/POHOTOVOSTNÍ režim (ON/STAND-BY)
8. indikace BLOKOVÁNÍ TLAČÍTEK (KEY LOCK)
9. tlačítko TEPLoty CHLADNIČKY (FRIDGE TEMPERATURE)

## PŘÍSLUŠENSTVÍ (je-li součástí vybavy)

### ZÁSOBNÍK NA VEJCE

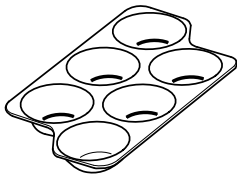

### PŘIHRÁDKA NA SÝR

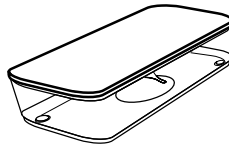

### POLICE NA LAHVE

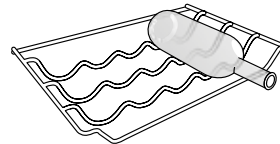

### ODDĚLOVAČ LAHVÍ

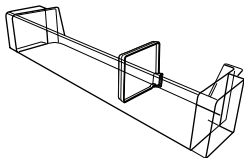

### PŘEPÁŽKA ZÁSUVKY MRAZNIČKY

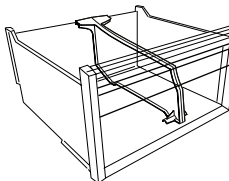

### PŘEPÁŽKA ZÁSUVKY CHLADNIČKY

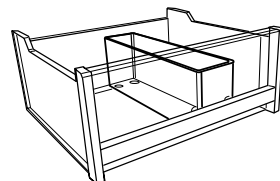

### ODDÍL RYCHLÉ PŘÍPRAVY LEDU

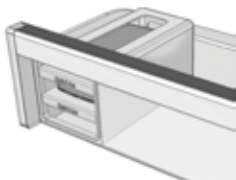

### EUTETIKUM / TÁCY PRO RYCHLOU TVORBU LEDU

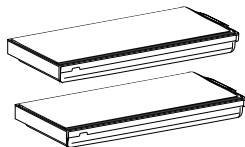

## PŘED PRVNÍM POUŽITÍM

### ZAPNUTÍ SPOTŘEBIČE

Po zapojení do sítě se spotřebič automaticky spustí. Po spuštění spotřebiče počkejte alespoň 4–6 hodin a teprve pak vložte potraviny do chladicího i mrazicího oddílu.

Po připojení spotřebiče k elektrické síti se rozsvítí displej a na 1 sekundu se zobrazí všechny ikony. Rozsvítí se hodnoty výchozího nastavení (z výroby) chladicího oddílu.

## BĚŽNÉ POUŽÍVÁNÍ

Více podrobností o funkcích je uvedeno v příručce Používání a údržba / na poslední naleznete informace o možnosti získání příručky Používání a údržba

### FUNKCE

#### FUNKCE ZAPNUTO/POHOTOVOSTNÍ REŽIM

Chcete-li uvést spotřebič do pohotovostního režimu, **podržte tlačítko On/Stand-By stisknuté po dobu 3 sekund**. Všechny ukazatele kromě ukazatele režimu On/Stand-By zhasnou.

Stisknutím tlačítka spotřebič znovu aktivujete.

#### CHYTRÝ DISPLEJ

Tuto volitelnou funkci je možné použít k úspoře energie. Chcete-li Chytrý displej aktivovat, stiskněte současně tlačítka Teplota chladničky a Režim Party (Party Mode) alespoň na dobu 3 sekund, dokud se neozve akustický zvukový signál. Chcete-li funkci deaktivovat, zopakujte stejný postup. Uvědomte si prosím, že tímto postupem se spotřebič neodpojí od elektrické sítě, omezí se pouze množství proudu odebíraného externím displejem.

#### NASTAVENÍ TEPLOTY

Chcete-li seřadit teplotu chladničky, stiskněte tlačítko „Teplota chladničky“ (Fridge Temperature). Teplotu chladničky lze nastavit v rozmezí +2 °C až +8 °C, jak ukazují LED kontrolky teploty chladničky.

#### PARTY REŽIM

Stiskněte pro aktivaci / deaktivaci funkce Režim Party (Party Mode).

Tato funkce slouží k chlazení nápojů uvnitř mrazicího prostoru.

**Upozornění:** nenechávejte láhev uvnitř mrazicího oddílu déle než po dobu, co je funkce aktivní (30 minut)

#### ZÁMEK TLAČÍTEK

K zablokování/odblokování tlačítek ovládacího panelu stiskněte tlačítko Režim Party (Party Mode) na dobu 3 sekund: kontrolka Blokování tlačítek se na chvíli zobrazí a zazní zvukový signál.

**Funkce 6TH SENSE FRESH CONTROL**

Tato funkce se snaží automaticky zajistit optimální podmínky pro uchování potravin. Dojde-li k odchylkám, funkce 6th Sense Fresh Control okamžitě obnoví ideální podmínky. Výsledky jsou fantastické: potraviny v celém prostoru chladničky se udrží čerstvě až čtyřikrát déle.

**FUNKCE RYCHLÉHO CHLAZENÍ**

Pomocí funkce Rychlého chlazení můžete zvýšit chlazení v prostoru chladničky. Tuto funkci doporučujeme použít při vložení velkého množství potravin do chladicího oddílu. K aktivaci funkce Rychlého chlazení stisknete tlačítko Fast Cool. Při aktivaci se rozsvítí kontrolka funkce rychlého chlazení (Fast Cool). Funkce se automaticky vypne po 6 hodinách, nebo ji můžete vypnout ručně stisknutím tlačítka pro nastavení teploty chladničky (°C).

**FRESH ZONE 0°**

Oddíl nulové zóny „Fresh Zone 0°“ (nulová zóna čerstvosti) zaručuje teplotu v rozmezí od -2 °C do 3 °C v závislosti na zvoleném nastavení teploty chladničky. Tato zóna se ideálně hodí:

- ke skladování masa, ryb a rychle se kazících potravin;
- k rychlému zchlazování horkých pokrmů;
- k rozmrazování při nízké teplotě (zabraňuje množení mikroorganismů)

Za běžných podmínek můžete teploty 0 °C docílit tehdy, pokud je teplota uvnitř chladničky nastavena na minimum.

Vezměte na vědomí, že změnou nastavení teploty chladničky změníte zároveň podmínky v zóně „Fresh Zone 0°“ (nulová zóna čerstvosti). Pamatujte, že oddíl zóny „Fresh Zone 0°“ je stále aktivním mechanickým prvkem, který nelze deaktivovat.

**OSVĚTLENÍ CHLADNIČKY**

Uvnitř chladničky jsou použity žárovky LED, které umožňují lepší osvětlení při současné velmi nízké spotřebě energie. Pokud osvětlovací systém LED nefunguje, obraťte se na servisní středisko a požádejte o výměnu.

*Upozornění:* Při otevření dveří chladicího oddílu se rozsvítí vnitřní osvětlení. Pokud dvířka zůstanou otevřena po dobu delší než 10 minut, světlo se automaticky vypne.

**VENTILÁTOR + ANTIBAKTERIÁLNÍ FILTR**

Ventilátor udržuje rovnoměrnější teplotu uvnitř chladicího oddílu, a tím zajišťuje lepší podmínky uchování potravin.

Jestliže je spotřebič vybavený ventilátorem, může do něj být vložen antibakteriální filtr.

Filtr vyjměte z krabice umístěné v zásuvce na ovoce a zeleninu a zasuňte ho do krytu ventilátoru - viz obrázek.

Postup výměny je přiložen v krabici s filtrem.

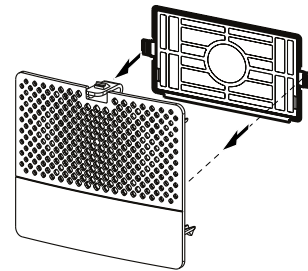
**TABULKA VÝSTRAŽNÝCH SIGNÁLŮ**

TYP VÝSTRAHY	Signalizace	Příčina	Řešení
Upozornění při otevřených dveřích	Zní zvukový signál a kontrolka poplachu bliká.	Dveře chladničky nebo mrazničky zůstaly otevřené po dobu delší než 2 minuty.	K vypnutí zvukového poplachu zavřete dveře nebo stisknete tlačítko Zastavení poplachu.
Poplach teploty	Zní zvukový signál a kontrolka pro alarm svítí.	Teplota uvnitř mrazničky není vyhovující	Stiskněte tlačítko pro deaktivaci alarmu (Stop Alarm); zvukový signál se deaktivuje a kontrolka pro alarm zůstane svítit, dokud není dosaženo teploty < -10 °C.
Poplach funkce Party Mode (Režim Party)	Ukazatel funkce Party Mode (Režim Party) bliká a zní zvukový signál.	Uplynulo 30 minut od aktivace funkce Party Mode (Režim Party). Je čas vyndat láhev z mrazničky (pro podrobnosti viz Průvodce pro používání a údržbu).	
Poplach upozorňující na dlouhodobý výpadek elektrického proudu	Ikona pro výpadek proudu zůstane svítit a indikace alarmu bliká.	Dlouhodobější výpadek elektrického proudu, při němž se může vnitřní teplota zvýšit až na 0 °C.	Stiskněte tlačítko pro deaktivaci alarmu; zvukový signál se deaktivuje a kontrolka alarmu zůstane svítit, dokud není dosaženo teploty < -10 °C.
Závada	3 prostřední LED kontrolky v rámci kontrolky pro teplotu chladničky blikají na displeji.	Jedná se o závadu produktu.	Kontaktujte zákaznickou linku.

# JAK UCHOVÁVAT ČERSTVÉ POTRAVINY A NÁPOJE

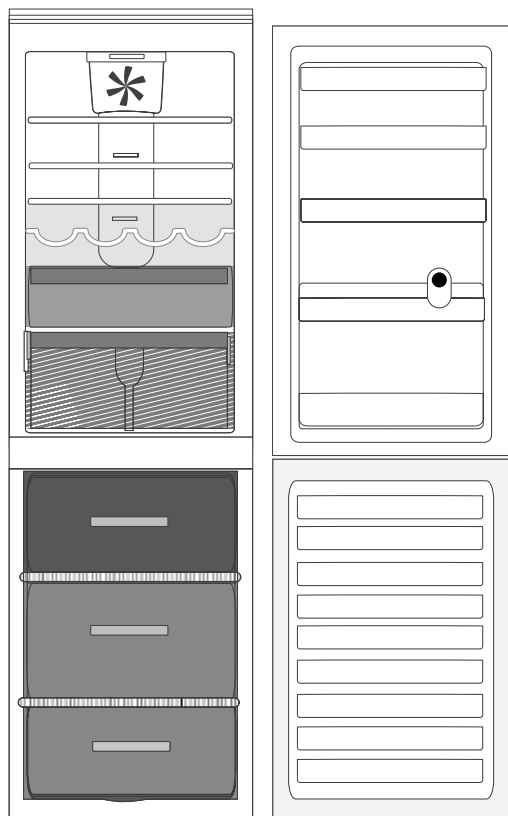

## Vysvětlivky:



**MÍRNÁ ZÓNA** Určena pro skladování tropického ovoce, plechovek, nápojů, vajec, omáček, zavařenin, másla, marmelád

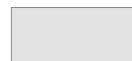

**CHLADNÁ ZÓNA** Určena pro skladování sýrů, mléka, běžných potravin, lahůdek, jogurtu



**NEJCHLADNĚJŠÍ ZÓNA** Určena pro skladování ryb, masa, studených nářezů atd.



**ZÁSUVKA NA OVOCE A ZELENINU**



**ZÁSUVKA MRAZICÍ ZÓNY**  
(ZÓNA MAXIMÁLNÍHO CHLAZENÍ) Vhodná pro mrazení čerstvého / tepelně upraveného jídla.



**ZÁSUVKY MRAZNIČKY**

*Poznámka: Šedý odstín legendy neodpovídá barvě zásuvek*

## CHLADICÍ ODDÍL

K zabalení potravin používejte recyklovatelné plastové, kovové, hliníkové a skleněné nádoby a přilnavé fólie.

Tekutiny nebo potraviny, které šíří nebo pohlcejí pach nebo vůni, vždy uchovávejte v uzavřených nádobách nebo přikryté.

Pokud v chladničce skladujete malé množství potravin, doporučujeme použít police nad zásuvkou na ovoce a zeleninu, protože se jedná o nejchladnější oblast.

Potraviny, které uvolňují velké množství ethylenu a které jsou citlivé na tento plyn, jako např. ovoce, zelenina a saláty, by vždy měly být odděleny nebo zabaleny, aby se nezkracovala jejich životnost; například neskladujte rajská jablíčka společně s kiwi nebo se zelím.

Abyste zabránili převržení láhve, můžete použít přihrádku na láhve (k dispozici u vybraných modelů).

Neukládejte potraviny příliš blízko u sebe, aby byla zajištěna dostatečná cirkulace vzduchu.

## MRAZICÍ ODDÍL

Mraznička je ideálním místem pro uchovávání mražených potravin, vyrábění kostek ledu a zamrazení čerstvých potravin v mrazicím oddílu.

Na typovém štítku je uveden maximální počet kilogramů čerstvých potravin, které lze zmrazit během 24 hodin (... kg / 24 h). Skladujete-li v mrazáku jen malé množství potravin, doporučujeme používat nejchladnější část, která se nachází uprostřed mrazáku.

## PRODUKTOVÝ LIST VÝROBKU

 [www](http://www.docs.whirlpool.eu) Produktový list obsahující údaje o spotřebě energie lze stáhnout z webových stránek [docs.whirlpool.eu](http://docs.whirlpool.eu).

## JAK ZÍSKAT NÁVOD K POUŽITÍ A ÚDRŽBĚ

>  [www](http://www.docs.whirlpool.eu) Stáhněte si Návod k použití a údržbě z našich webových stránek [docs.whirlpool.eu](http://docs.whirlpool.eu) (můžete použít tento QR kód) a zadejte kód výrobku.

> Případně kontaktujte centrum poprodejních služeb pro zákazníky.



## OBRACÍTE-LI SE NA SERVISNÍ STŘEDISKO

Naše kontaktní údaje naleznete v záručním listu.

Při kontaktování našeho centra poprodejních služeb pro zákazníky prosím uveďte kódy na identifikačním štítku produktu.



400010883802

Vytisknuto v Itálii.



SENSING THE DIFFERENCE