

## Bruksanvisningar



[www.whirlpool.eu/register](http://www.whirlpool.eu/register)



---

**SVENSKA..... 3**

# SVENSKA SÄKERHETS- OCH INSTALLATIONSANVISNINGAR



**TACK FÖR ATT DU VALDE ATT KÖPA EN PRODUKT  
FRÅN WHIRLPOOL.**

För en bättre användarservice, registrera din apparat på  
[www.whirlpool.eu/register](http://www.whirlpool.eu/register)

## *Innehåll*

### **Hälsa och säkerhet**

<b>SÄKERHETSINSTRUKTIONER</b> .....	<b>5</b>
VIKTIGT: DETTA SKA LÄSAS OCH RESPEKTERAS.....	5
<b>MILJÖSKYDD</b> .....	<b>8</b>
<b>FÖRSÄKRAN OM ÖVERENSSTÄMMELSE</b> .....	<b>9</b>

### **Användning och underhåll**

<b>PRODUKTBESKRIVNING</b> .....	<b>10</b>
APPARAT.....	10
KONTROLLPANEL .....	10
TVÄTTMEDELSBEHÅLLARE .....	11
TEKNISKA DATA FÖR VATTENANSLUTNING .....	12
LUCKA .....	12
<b>HUR MAN ANVÄNDER APPARATEN</b> .....	<b>13</b>
FÖRSTA ANVÄNDNING .....	13
DAGLIG ANVÄNDNING .....	13
HUR MAN ANVÄNDER TVÄTT- OCH TORKMASKINEN .....	14
PROGRAM OCH ALTERNATIV.....	16
FUNKTIONER .....	19
RÅD OCH TIPS .....	20
MILJÖRÅD .....	21

---

<b>RENGÖRING OCH UNDERHÅLL</b> .....	<b>22</b>
RENGÖRING AV TVÄTT- OCH TORKMASKINENS UTSIDA .....	22
KONTROLLERA VATTNETS INLOPPSSLANG .....	23
VATTENSTOPPANORDNING.....	24
RENGÖRING AV FILTER I VATTNETS INLOPPSSLANG .....	25
RENGÖRING AV TVÄTTMEDELSBEHÅLLAREN .....	26
RENGÖRING AV VATTENFILTRET / TÖMNING AV KVARBLIVET VATTEN .....	27
TRANSPORT OCH HANTERING.....	29
<b>FELSÖKNING</b> .....	<b>30</b>
LUCKA – HUR DEN ÖPPNAS FÖR ATT TA UT TVÄTTEN VID FUNKTIONSFEL .....	32
KUNDSERVICE .....	33
INSTALLATIONSGUIDER .....	34

# SÄKERHETSINSTRUKTIONER

## VIKTIGT: DETTA SKA LÄSAS OCH RESPEKTERAS

!  Denna symbol används för att påminna dig om att läsa denna bruksanvisning.

Innan du använder apparaten ska du noga läsa handböckerna Hälsa och säkerhet och Användning och skötsel.

Förvara dessa instruktioner nära till hands för framtida referens.

### DIN OCH ANDRAS SÄKERHET ÄR MYCKET VIKTIG.

I bruksanvisningen och på apparaten finns viktiga säkerhetsvarningar som du alltid bör följa.



Detta är varningssymbolen. Denna symbol varnar dig om faror som kan orsaka skada eller dödsolycka för dig eller för andra personer. Alla säkerhetsmeddelanden åtföljs av varningssymbolen och texten "**FARA**" eller "**VARNING**". Dessa ord betyder:

### **FARA**

*Visar på en farlig situation som, om den inte undviks, kommer att förorsaka svåra skador.*

### **VARNING**

Visar på en farlig situation som, om den inte undviks, kan förorsaka svåra skador.

Alla säkerhetsvarningar ger specifika detaljer om den

potentiella risk som föreligger och anger hur du ska undvika personskada och annan skada samt elektriska stötar på grund av felaktig användning av apparaten. Följ följande instruktioner noggrant. Försummelse att iaktta dessa instruktioner kan leda till risker. Tillverkaren fransäger sig allt ansvar för skador på personer, djur eller egendom om dessa anvisningar och säkerhetsföreskrifter inte följs.

Barn (0–8 år) ska hållas under uppsikt när de vistas i närheten av apparaten.

Barn från 8 års ålder och personer med nedsatt fysisk, sensorisk eller mental förmåga, eller bristande erfarenhet och kunskap, kan använda produkten om de hålls under uppsikt eller har fått instruktioner om hur produkten ska användas på ett säkert sätt och förutsatt att de förstår vilka faror det innebär. Barn får inte leka med apparaten. Rengöring och underhåll får inte utföras av barn utan uppsikt.

Ta bort transportbultarna. Apparaten är säkrad med transportbultar för att undvika invändiga skador under transport. Säkerhetsbultarna som används för transport måste tas bort innan tvätt- och torkmaskinen aktiveras. När de har avlägsnats, täck över öppningarna med de fyra medföljande plasthattarna.

Tvinga inte upp luckan och använd inte luckan att stå på.

Artiklar med fläckar av till exempel matlagningsolja, aceton, alkohol, petroleum, fotogen, fläckborttagningsmedel, terpentiner, vax eller vaxborttagningsmedel ska tvättas med varmt vatten och en extra dos tvättmedel innan de torkas i torktumlaren. Föremål så som skumgummi (latexskum), duschköror, vattentäta textilier, artiklar med gummibaksida och kläder eller kuddar med skumgummifyllning får inte torkas i torktumlaren.

### **VARNING**

Töm fickorna från föremål som till exempel tändare eller tändstickor. Använd inte torktumlaren om du har använt kemikalier för rengöring.

Artiklar med oljefläckar kan antändas spontant när de utsätts för värme, som i en torktumlare. Artiklarna blir varma och orsakar oxideringsreaktion i oljan. Oxidering bildar värme. Om värmen inte kan avledas kan överhettningen orsaka att kläderna fattar eld. Om artiklar med oljefläckar staplas eller förvaras kan det hända att värmen inte avleds och kan antändas.

Stoppa inte apparaten förrän torkcykeln är klar. Om det blir nödvändigt att stänga av den i förväg ska man snabbt ta ut alla kläder och lägga dem utspridda för att underlätta att värmen försvinner.

Den sista fasen i torkcykeln görs utan värme (nedkylningsfas) för att säkerställa att tvättens temperatur förblir på en nivå som inte skadar tvätten.

## AVSEDD ANVÄNDNING AV PRODUKTEN

Denna apparat har bara utarbetats för hushållsbruk. Det är förbjudet att använda apparaten för professionella syften. Tillverkaren åtar sig inget ansvar för olämplig användning eller för felaktig inställning av reglagen.

**FÖRSIKTIGT:** Apparaten är inte avsedd att användas med en extern timer eller ett separat fjärrkontrollsystem.

Använd inte apparaten utomhus.

Förvara inte och använd inte explosiva eller antändbara ämnen så som sprayflaskor, gas eller annat brandfarligt material i eller i närheten av apparaten: Om apparaten skulle slås på av misstag kan materialet fatta eld.

Denna apparat har bara utarbetats för hemmabruk för tvätt som kan tvättas och tumlas i en tvätt- och torkmaskin.

## INSTALLATION

Installation och reparationer ska utföras av behörig fackman i enlighet med tillverkarens anvisningar och lokala säkerhetsbestämmelser.

Reparera eller byt inte ut delar på apparaten om detta inte direkt rekommenderas i bruksanvisningen.

Installationen får inte utföras av barn. Håll barn på avstånd medan apparaten installeras. Förvara förpackningsmaterialet (plastpåsar, polystyren och liknande) utom räckhåll för barn både under och efter installationen av apparaten.

Använd skyddshandskar vid uppackning och installation. Packa upp apparaten och kontrollera att den inte har skadats under transporten. Kontakta din återförsäljare eller närmaste kundservice om du upptäcker något problem. För att hantera och installera apparaten krävs minst två personer. Håll barn på avstånd medan apparaten installeras.

Apparaten ska alltid kopplas bort från elnätet innan installationsarbete utförs. Se till att nätkabeln inte kommer i kläm och skadas av apparaten under installationen. Sätt endast på apparaten efter att ha slutfört installationsproceduren.

Vänta några timmar efter installationen innan du startar produkten så att den anpassas till rummets temperaturförhållanden. Installera inte apparaten på plats där den kan exponeras för extrema förhållanden som: dålig ventilation, temperatur under 5 °C eller över 35 °C.

När produkten installeras ska du säkerställa att de fyra fötterna är stabila och står på golvet. Justera dem om nödvändigt och kontrollera att produkten är helt plan med

hjälp av ett vattenpass.

Vid installation på trägolv eller flytande golv ska tvätt- och torkmaskinen placeras på plywoodskiva som fixerats på golvet, vars mått ska vara minst 60 x 60 cm och minst 3 cm tjock.

Använd bara nya slangar för att ansluta apparaten till vattennätet. Gamla slangar får inte användas och bör kasseras.

Flytta inte på tvätt- och torkmaskinen genom att hålla fast den på ovansidan.

Anslut tilloppslangen (eller slangarna) till vattennätet enligt gällande lokala bestämmelser.

För modeller som endast används med kallt vatten:

Anslut inte till varmvattenledningen.

För modeller med varmvattenintag:

Vattentemperaturen får inte överskrida 60 °C.

Se till att ventilationsöppningarna längst ned på apparaten (i förekommande fall) inte blockeras av en matta eller något annat föremål.

Trycket på inloppsvattnet ska vara inom intervallet 0,1-1 MPa.

Apparaten får inte installeras på så sätt att luckan hindras från att öppnas helt (t.ex. bakom en låsbar dörr, en skjutdörr eller en dörr vars gångjärn sitter på motsatta sidan jämfört med själva apparaten).

## VARNINGAR GÄLLANDE EL

Kontrollera att nätspänningen i ditt hem överensstämmer med märkspänningen som anges på typskylten.

För att installationen ska uppfylla gällande

säkerhetskrav krävs att en allpolig brytare med minst 3 mm kontaktavstånd används. Enligt lag är det obligatoriskt att ansluta denna apparat till jord.

För apparater med stickkontakt ska du kontakta en behörig elektriker om den inte passar till eluttaget.

Använd inte förlängningsladdar, grenuttag eller adaptrar. Anslut inte apparaten till ett uttag som kan styras med fjärrkontroll. Elsladden måste vara tillräckligt lång för att en apparat som är inbyggd i ett köksskåp ska kunna anslutas till ett eluttag. Dra inte i nätkabeln.

Om nätkabeln är skadad ska den bytas ut mot en likadan. Nätkabeln får bara bytas ut av behörig elektriker och i enlighet med tillverkarens anvisningar och gällande säkerhetsföreskrifter. Kontakta ett auktoriserat servicekontor. Använd inte ugnen om elsladden eller kontakten är skadad, om den inte fungerar korrekt eller om den har skadats eller tappats. Doppa aldrig nätkabeln eller stickkontakten i vatten. Håll nätkabeln borta från heta ytor. När installationen är klar ska det inte gå att komma åt de elektriska komponenterna. Vidrör aldrig apparaten med våta kroppsdelar och var inte barfota när du använder den.

## ELEKTRISK ANSLUTNING FÖR STORBRIANNIEN OCH IRLAND ENBART

### Byte av säkring

Om apparatens nätkabel är kopplad till en BS 1363A 13 A säkrad stickkontakt och en säkring behöver bytas ut, använd en ASTA-godkänd säkring av typen BS 1362 och gör följande:

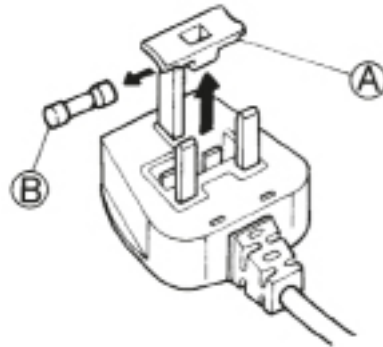

1. Ta bort säkringslocket (A) och säkringen (B).
2. Sätt in ersättnings säkringen 13A innanför locket.
3. Sätt in båda i pluggen.

### VIKTIGT:

Locket måste ominstalleras efter att säkringen bytts ut. Om du tappar bort locket kan inte pluggen användas och måste ersättas. Korrekt utfört byte identifieras av färgstycket eller av färgen i ord längst ned på pluggen. Nya säkringslock finns att köpa i elhandeln.

### Endast Irland

I regel gäller informationen för Storbritannien, men även en tredje typ av stickkontakt och eluttag används: 2-stifts stickkontakt med jordning på sidan.

## Eluttag/kontakt (gäller för båda länderna)

Om den monterade stickkontakten inte passar i eluttaget, kontakta kundservice för mer information. Byt inte ut kontakten själv. Arbetet måste utföras av en behörig servicetekniker i enlighet med tillverkarens anvisningar och gällande säkerhetsföreskrifter.

## KORREKT ANVÄNDNING

Överskrid inte maximalt tillåten kapacitet. Kontrollera den maximalt tillåtna kapaciteten i programtabellen.

Stäng vattenkranen när tvätt- och torkmaskinen inte används.

Använd inte lösningsmedel (t.ex. terpentiner, bensin), tvättmedel som innehåller lösningsmedel, skurpulver, glasrengöringsmedel, allmänna rengöringsmedel eller brandfarliga vätskor. Tvätta aldrig material som behandlats med lösningsmedel eller brandfarliga vätskor i tvätt- och torkmaskinen.

Se till att inte övertorka tvätten.

Sköljmedel och liknande produkter ska användas enligt sköljmedelstillverkarens instruktioner.

Torka inte tvätt som inte har tvättats.

## RENGÖRING OCH UNDERHÅLL

Apparaten ska alltid vara bortkopplad från elnätet innan rengöring eller underhåll utförs.

Använd inte ångtvätt.

# MILJÖSKYDD

## KASSERING AV EMBALLAGEMATERIALET

Förpackningsmaterialet kan återvinnas till 100% och är märkt med återvinningsymbolen (\*). Därför ska de olika delarna av förpackningen kasseras på ett ansvarsfullt sätt och i enlighet med gällande lokala bestämmelser.



## KASSERING AV HUSHÅLLSAPPARATER

Gör apparaten obrukbar innan den kasseras genom att klippa av nätkabeln. Avlägsna även luckor och hyllor (i förekommande fall) så att barn inte kan klättra in och bli instängda i apparaten.

Denna apparat är tillverkad av material som kan återanvändas eller återvinnas (\*). Kassera den enligt lokala bestämmelser för avfallshantering.



För mer information om hantering, återvinning och återanvändning av elektriska hushållsapparater, var god kontakta de lokala myndigheterna, ortens sophanteringstjänst eller butiken där apparaten inhandlades.

Denna apparat är märkt i enlighet med direktivet 2012/19/EU om avfall som utgörs av eller innehåller elektrisk och elektronisk utrustning (WEEE). Genom att säkerställa en korrekt kassering av denna produkt bidrar du till att förhindra potentiella negativa konsekvenser för vår miljö och vår hälsa, som annars kan bli följden om produkten inte hanteras på rätt sätt.

Symbolen (\*) på apparaten och på de dokument som medföljer apparaten visar att denna

apparat inte får skrotas som hushållsavfall, utan ska lämnas in på miljöstation för återvinning av elektrisk och elektronisk utrustning.

## MILJÖRÅD

Torka alltid full tvättmängd, baserat på typ av tvätt och på programmet/torktiden. För mer detaljerad information, se programöversiktet.

Använd helst den högsta centrifughastighet som tillåts av din apparat eftersom det går åt mindre energi att avlägsna vattnet mekaniskt. Du sparar både tid och energi när torkcykeln körs.

Välj alltid program/torktid som passar till tvätten för att erhålla önskat torkresultat.

Välj alternativet Mild enbart för att torka små mängder.

När man till exempel torkar bomullstvätt ska man lägga in plagg som ska strykas tillsammans med de som inte ska strykas. Börja med att ställa in programmet eller torktiden för plaggen som ska strykas. I slutet av cykeln, ta ut tvätten som ska strykas och torka sedan återstående tvätt genom att ställa in programmet för plaggen som inte behöver strykas.



---

# FÖRSÄKRAN OM ÖVERENSSTÄMMELSE

---

“Denna apparat har utarbetats,  
tillverkats och marknadsförs i  
enlighet med säkerhetskraven i  
följande EG-direktiv:  
LVD 2014/35/EU, EMC 2014/30/  
EU, RoHS 2011/65/EU.

# PRODUKTBESKRIVNING

## APPARAT

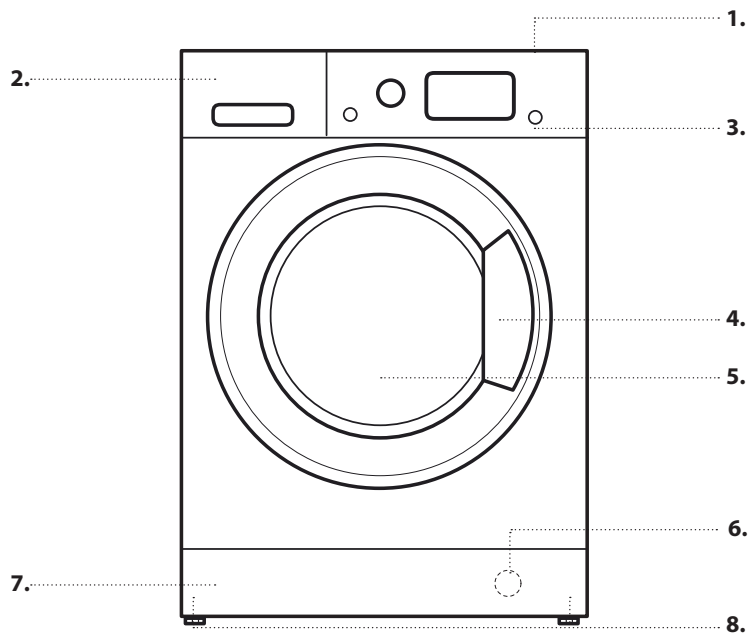

1. Topskiva
2. Tvättmedelsbehållare
3. Kontrollpanel
4. Handtag
5. Lucka
6. Vattenfilter - bakom bottenpanelen
7. Avtagbar bottenpanel
8. Justerbara stödfötter (2)

## KONTROLLPANEL

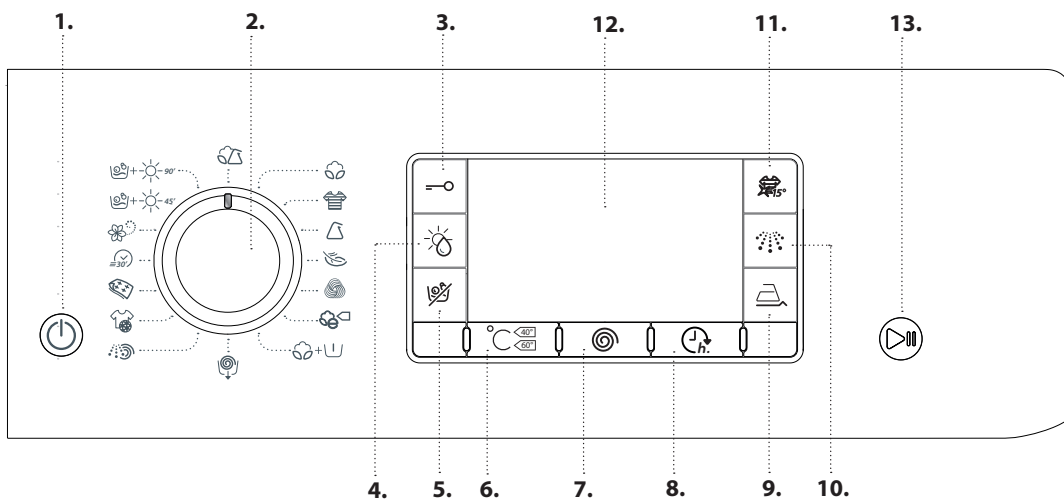

1. Av/På-Knapp
2. Programväljare
3. Knapplås-Knapp
4. Knapp Torkläge
5. Knapp Torka enbart
6. Temperaturknapp
7. Centrifugering knapp
8. Knapp Senarelagd start
9. Knapp Lättstruket
10. Knapp Extra Sköljning
11. Knapp Colours 15°C
12. Display
13. Start/Paus-knapp

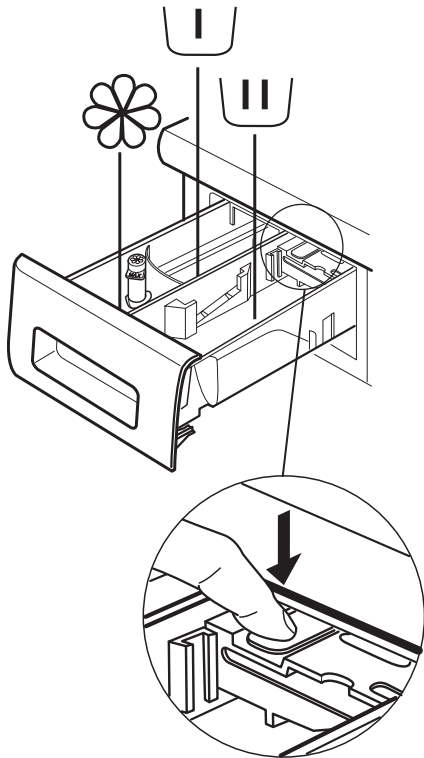

## Förtvättsfack

- Tvättmedel för förtvätt



## Huvudtvättsfack

- Tvättmedel för huvudtvätt
- Fläckborttagningsmedel
- Vattenavhårdare



## Sköljmedelsfack

- Sköljmedel
- Flytande stärkelse

**Häll sköljmedel eller stärkelselösning i facket utan att överskrida "max"-nivån.**

## Upplåsningsknapp

(tryck för att ta ut facket för rengöring).

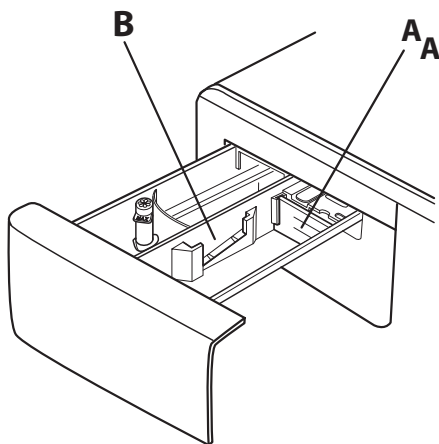

Det är tillrådligt att använda skiljeväggen **A** vid tvätt med flytande tvättmedel för att garantera korrekt mängd tvättmedel (skiljeväggen ingår i påsen med instruktionerna).

Sätt tillbaka skiljeväggen i utrymmet **B** när pulvertvättmedel används.

# TEKNISKA DATA FÖR VATTENANSLUTNING

<b>INGÅNG VATTEN</b>	Kallvatten
<b>VATTENKRAN</b>	Gängkoppling för 3/4" flexibel slang
<b>MINIMITRYCK PÅ INLOPPSVATTNET</b>	100 kPa (1 bar)
<b>MAXTRYCK PÅ INLOPPSVATTNET</b>	1 000 kPa (10 bar)

## LUCKA

För att öppna luckan, dra i handtaget.

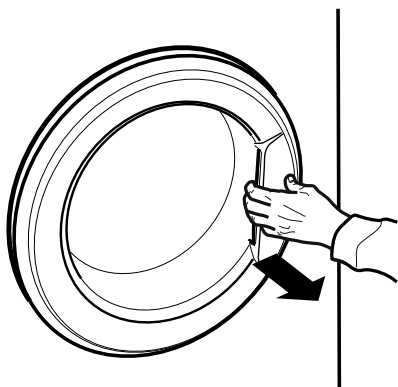

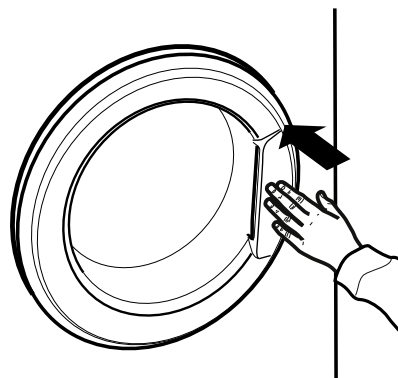

För att stänga luckan, tryck på handtaget tills det klickar.











# HUR MAN ANVÄNDER APPARATEN

## FÖRSTA ANVÄNDNING

Första gången maskinen slås på, kommer du att bli ombedd att välja språk och displayen visar automatiskt språkval meny.



När maskinen startas första gången ombeds du välja språk och displayen visar automatiskt meny för att välja språk. Tryck på knapparna °C och  för att välja önskat språk. Bekräfta valet med knappen .

Om du vill ändra språk: Stäng av maskinen, tryck samtidigt ned ,  och -knapparna tills det hörs en ljudsignal. Meny för val av språk visas.

Gör på följande sätt om du vill ändra ljusstyrkan för displayen (standardinställd på medel ljusstyrka): Stäng av maskinen och tryck samtidigt på knapparna ,  och  tills en ljudsignal hörs. Tryck på knapparna °C och  för att välja önskad ljusstyrka. Bekräfta sedan valet med knappen .

### FÖRSTA CYKELN

Ta bort eventuella tillverkningsrester:

1. Välj programmet  med en temperatur på 90 °C.
2. Fyll på en liten mängd tvättmedelspulver (högst 1/3 av tvättmedelstillverkarens råd för lätt smutsad tvätt) i tvättmedelsbehållarens huvudtvättsfack. 
3. Starta programmet **utan att ladda tvätt- och torkmaskinen** (med tom trumma).

## DAGLIG ANVÄNDNING



### FÖRBEREDA TVÄTTEN

#### 1. TÖM FICKORNA

- Mynt, gem m.m. kan skada tvätten och tvätt- och torkmaskinens komponenter.
- Lite fibrer lossnar under tvättcykeln och ludden måste sedan avlägsnas för hand.



#### 2. STÄNG ALLA BLIXTLÅS, KNAPPAR OCH SPÄNNEN. KNYT ALLA SNÖREN ELLER BÄLTEN.

- Mindre plagg (t.ex. nylonstrumpor, bälten osv.) och plagg med spännen (t.ex. BH:ar) ska läggas i en tvättpåse eller i ett örngott med blixtlås.  
- Ta bort eventuella ringar från gardinerna, eller lägg gardinen i en tvättpåse tillsammans med ringarna.



#### 3. TYP AV TYG / SYMBOL PÅ TVÄTTRÅDSETIKETTEN

Bomull, blandade tyger, syntetfibrer, ull, plagg som ska tvättas för hand.

- Färg  
separera vit tvätt och färgade plagg. Tvätta nya färgade plagg separat.
- Storlek  
Tvätta plagg av olika storlekar i samma tvätt för att förbättra tvätteffektiviteten och viktfordelningen i trumman.
- Ömtålig tvätt  
Tvätta ömtåliga plagg separat. Sådana plagg kräver specialhantering.

# HUR MAN ANVÄNDER TVÄTT- OCH TORKMASKINEN



## 1. LADDA TVÄTTEN.

- Förbered din tvätt enligt rekommendationerna i avsnittet "RÅD OCH TIPS". - Öppna luckan och lägg in tvätten i trumman. Överskrid inte den maximala tvättkapacitet som anges i *Program Och Alternativ*. 
- Stäng luckan genom att trycka tills du hör låset klicka till och kontrollera att ingen tvätt har fastnat mellan luckglaset och gummitätningen. 

## 2. ÖPPNA VATTENKRANEN

Kontrollera att tvätt- och torkmaskinen är ansluten till vattenledningen. Öppna vattenkranen. 

## 3. SÄTTA PÅ TVÄTT- OCH TORKMASKINEN.

Tryck på knappen . Lampan  blinkar långsamt.



## 4. VÄLJA ETT PROGRAM OCH ANPASSA EN CYKEL.

Denna apparat förutser följande funktioner:

- Tvätta enbart
- Tvätta och torka
- Torka enbart

### Tvätta enbart

Välj önskat program med Programväljare. Displayen visar cykelns namn och varaktighet. Tvätt- och torkmaskinen visar automatiskt den högsta temperatur och centrifughastighet som kan ställas in för det valda programmet. Om nödvändigt, justera inställningen för temperatur och/eller centrifughastighet med de avsedda knapparna.

- Tryck på knappen  för att minska temperaturinställningen stegvis tills kallt vatten ställs in ("-" visas på displayen).
- Tryck på knappen  för att minska centrifughastigheten stegvis tills centrifugcykeln avaktiveras ("-" visas på displayen). Om knappen trycks in igen ställs det högsta möjliga värdet in.

Välj önskat alternativ (om nödvändigt).

- Tryck på knappen för att välja alternativet. Tillhörande knapplampa tänds.
- Tryck på knappen igen för att radera alternativet. Lampan släcks.

! Om det valda alternativet inte är förenligt med programmet som ställts in avges en varningssignal och texten "Kan Inte Väljas" visas på displayen. Alternativet väljs inte.

### Tvätta och torka

För att tvätta och torka utan avbrott mellan tvätt- och torkcyklerna ska man kontrollera att tvättmängden inte överskrider maximalt tillåten torkmängd för det valda programmet (se kolumnen "Max. last för torkcykel" i *Program Och Alternativ*).

- Följ instruktionerna i avsnittet "Tvätta enbart" för att välja och, om nödvändigt, anpassa det önskade programmet.
- Tryck på  för att välja önskat torkläge. Det finns två olika torklägen tillgängliga: automatiskt eller tidsinställt.

- *Automatisk torkning med valbara nivåer:*

I det automatiska torkläget torkar tvätt- och torkmaskinen tvätten tills inställd torknivå uppnås. När knappen  trycks in en gång ställer den automatiskt in högsta tillgängliga torknivå för det valda programmet. Tryck på knappen igen för att sänka torknivån.

Följande nivåer är tillgängliga:

Extra skåpstort : lämpligt för plagg som kräver en fullständig torkning såsom frotté och badrockar.

Skåpstort : Tvätten är helt torr och kan läggas in i skåpet utan att strykas.

Hängtorrt : Tvätten är något fuktig för att reducera skrynlor. Kläderna ska hängas upp på galge för att lufttorka.

Stryktorrt : Kläderna är lagom fuktiga för att underlätta strykningen.



- *Tidsinställt torkläge:*

Tryck på knappen  flera gånger för att ställa in tidsinställt torkläge. Efter att ha rullat igenom alla automatiska torknivåer, fortsatt att trycka på knappen  tills önskad tid visas. Värdet från 180 till 30 minuter kan ställas in.

För att tvätta en tvättmängd som är större än maximalt tillåten torkmängd (se kolumnen "Max. last för torkcykel" i *Program Och Alternativ*) ska du ta bort några plagg när tvättcykeln är klar, innan torkcykeln startar. Gör så här:



- Följ instruktionerna i avsnittet "Tvätta enbart" för att välja och, om nödvändigt, anpassa det önskade programmet.
- Programmera utan torkcykel.
- När tvättcykeln är klar, öppna luckan och ta bort några plagg så att tvättmängden reduceras. Följ sedan instruktionerna för "Torka enbart".

OBS: Låt svalna en stund efter torkcykeln innan du öppnar luckan.

Vid användning av de två förinställda cyklerna  och  behöver man inte välja och starta torkcykeln.

## Torka enbart

Denna funktion används för att bara torka våt tvätt som tvättats i tvätt- och torkmaskinen eller för hand.

1. Välj ett program som passar för tvätten som ska torkas (t.ex. välj Bomull för att torka en våt bomullstvätt).
2. Tryck på knappen  för att torka utan att tvätta.
3. Tryck på  för att välja önskat torkläge. Två torklägen finns tillgängliga: automatiska torknivåer eller tidsinställd torkning.

- *Automatisk torkning med valbara nivåer:*

I det automatiska torkläget torkar tvätt- och torkmaskinen tvätten tills inställd torknivå uppnås. När knappen "Drying settings" trycks in en gång ställer den automatiskt in högsta tillgängliga torknivå för det valda programmet. Tryck på knappen igen för att sänka torknivån.

Följande nivåer är tillgängliga:



Extra skåpstort : lämpligt för plagg som kräver en fullständig torkning såsom frotté och badrockar.

Skåpstort : Tvätten är helt torr och kan läggas in i skåpet utan att strykas.

Hängtorrt : Tvätten är något fuktig för att reducera skrynklor. Kläderna ska hängas upp på galge för att lufttorka.

Stryktorrt : Kläderna är lagom fuktiga för att underlätta strykningen.

- *Tidsinställt torkläge:*

Tryck på knappen  flera gånger för att ställa in tidsinställt torkläge. Efter att ha rullat igenom alla automatiska torknivåer, fortsätt att trycka på knappen  tills önskad tid visas. Värdet från 180 till 30 minuter kan ställas in.



OBS: Låt svalna en stund efter torkcykeln innan du öppnar luckan.

## 5. ANVÄND RÄTT MÄNGD TVÄTTMEDEL.



Dra ut behållaren och håll tvättmedlet i rätt fack enligt beskrivningen i "Tvättmedelsbehållare". Detta är bara nödvändigt med programmet Tvätta enbart eller Tvätt & tork.

## 6. FÖRDRÖJNING AV PROGRAMSTART. För att ställa in ett program som ska starta vid ett senare tillfälle, se avsnittet "Program Och Alternativ".



## 7. STARTA ETT PROGRAM.

Tryck på knappen START/PAUS. Tillhörande lysdiod tänds, lucklåset aktiveras och symbolen för öppen lucka  släcks. För att ändra programmet medan cykeln pågår, tryck på START/PAUS för att pausa tvätt- och torkmaskinen (den orange lampan START/PAUS blinkar långsamt). Välj sedan önskad cykel och tryck på START/PAUS igen. För att öppna luckan medan en cykel pågår, tryck på START/PAUS. Luckan kan öppnas när symbolen  tänds. Tryck på knappen START/PAUS igen för att återuppta programmet där det pausades.

## 8. RADERA ETT PÅGÅENDE PROGRAM (OM NÖDVÄNDIGT)

Tryck in och håll knappen  intryckt tills tvätt- och torkmaskinen stannar. Om vattennivån och temperaturen är tillräckligt låg avaktiveras lucklåset och luckan kan öppnas. Om det finns vatten i trumman förblir luckan låst. För att låsa upp luckan, sätt på tvätt- och torkmaskinen, välj programmet  och stäng av centrifugfunktionen genom att sätta centrifughastigheten på "-". Vattnet töms och lucklåset avaktiveras i slutet av programmet.













## 9. STÄNGA AV TVÄTT- OCH TORKMASKINEN I SLUTET AV PROGRAMMET.

I slutet av cykeln visas meddelandet "Cykelsslut" på displayen. Luckan kan öppnas när symbolen  tänds. Kontrollera att symbolen för olåst lucka är tänd, öppna luckan och ta ut tvätten. Tryck på  för att stänga av tvätt- och torkmaskinen. Om tvätt- och torkmaskinen inte stängs av för hand med knappen  kommer den att stängas av automatiskt för att spara energi ungefär 30 minuter efter programmets slut.











Lämna luckan på glänt så att tvätt- och torkmaskinens insida torkar.





# PROGRAM OCH ALTERNATIV

För att välja det mest passande programmet för typen av tvätt ifråga, se anvisningarna på tvättrådsetiketten.

PROGRAM	Typ av tvätt och rekommendationer	Tvätt-symboler	Inställningar
 <b>BOMULL</b>	För att tvätta normalt till hårt smutsad tvätt i bomull och linne: handdukar, underkläder, dukar, sängkläder osv.		MAX TVÄTTMÄNGD <b>max</b> MAX TORKMÄNGD <b>7 kg</b> TEMPERATUR <b>Kall - 90 °C</b> MAX CENTRIFUGHASTIGHET <b>max</b> VALBARA ALTERNATIV <b>Senarelagd Start, Colours 15°, Lättstruket, Extra Sköljning, Torka enbart</b>
 <b>KULÖRT</b>	För att tvätta färgade bomullsplagg. Detta program har optimerats för att bevara starka färger även efter många tvättar.		MAX TVÄTTMÄNGD <b>max</b> MAX TORKMÄNGD <b>7 kg</b> TEMPERATUR <b>Kall - 40 °C</b> MAX CENTRIFUGHASTIGHET <b>max</b> VALBARA ALTERNATIV <b>Senarelagd Start, Colours 15°, Lättstruket, Extra Sköljning, Torka enbart</b>
 <b>SYNETET</b>	För att tvätta normalt smutsade plagg av syntetfibrer (såsom polyester, polyakryl, viskos osv.) eller blandat bomull/syntet.		MAX TVÄTTMÄNGD <b>5 kg</b> MAX TORKMÄNGD <b>5 kg</b> TEMPERATUR <b>Kall - 60 °C</b> MAX CENTRIFUGHASTIGHET <b>1000</b> VALBARA ALTERNATIV <b>Senarelagd Start, Colours 15°, Lättstruket, Extra Sköljning, Torka enbart</b>
 <b>SKONSAM</b>	För att tvätta särskilt ömtåliga plagg. Vänd gärna plaggen ut och in före tvätt.		MAX TVÄTTMÄNGD <b>1 kg</b> MAX TORKMÄNGD <b>1 kg</b> TEMPERATUR <b>Kall - 30 °C</b> MAX CENTRIFUGHASTIGHET - VALBARA ALTERNATIV <b>Senarelagd Start, Colours 15°, Lättstruket, Torka enbart</b>
 <b>YLLE</b> 	<i>Woolmark Apparel Care - Green:</i> tvättprogrammet ylle på denna tvättmaskin har godkänts av Woolmark Company för tvätt av ullplagg märkta med etiketten "endast handtvätt", förutsatt att tvättningen görs enligt anvisningarna på plagget och instruktionerna som tillhandahålls från tvättmaskinstilverkaren. (M1135)		MAX TVÄTTMÄNGD <b>2,5 kg</b> MAX TORKMÄNGD <b>2,5 kg</b> TEMPERATUR <b>Kal - 40 °C</b> MAX CENTRIFUGHASTIGHET <b>800</b> VALBARA ALTERNATIV <b>Senarelagd Start, Colours 15°, Extra Sköljning (Extra +1), Torka enbart</b>
 <b>EKO BOMULL (1-2)</b>	För att tvätta normalt smutsade bomullsplagg. Vid 60 °C är detta det mest effektiva i fråga om vatten- och energiförbrukning och är standardprogrammet för bomull.		MAX TVÄTTMÄNGD <b>max</b> MAX TORKMÄNGD <b>7 kg</b> TEMPERATUR <b>Kall - 60 °C</b> MAX CENTRIFUGHASTIGHET <b>max</b> VALBARA ALTERNATIV <b>Senarelagd Start, Torka enbart</b>





PROGRAM	Typ av tvätt och rekommendationer	Tvätt-symboler	Inställningar
 <b>BOMULL + FÖRTVÄTT</b>	För att tvätta hårt smutsad slitstark tvätt i bomull och linne: handdukar, underkläder, dukar, sängkläder osv. Använd bara pulvertvättmedel i "Huvudtvättsfacket".		MAX TVÄTTMÄNGD <b>max</b> MAX TORKMÄNGD <b>7 kg</b> TEMPERATUR <b>Kall - 90 °C</b> MAX CENTRIFUGHASTIGHET <b>max</b> VALBARA ALTERNATIV <b>Senarelagd Start, Colours 15°, Lättstruket, Extra Sköljning, Torka enbart</b>
 <b>CENTRIFUG + TÖMNING</b>	Centrifugerar tvätten och tömmer sedan ut vattnet. För slitstarka plagg.		MAX TVÄTTMÄNGD <b>max</b> MAX TORKMÄNGD <b>7 kg</b> TEMPERATUR - MAX CENTRIFUGHASTIGHET <b>max</b> VALBARA ALTERNATIV <b>Senarelagd Start, Torka enbart</b>
 <b>SKÖLJNING + CENTRIFUG</b>	Sköljer och centrifugerar. För slitstarka plagg.		MAX TVÄTTMÄNGD <b>max</b> MAX TORKMÄNGD <b>7 kg</b> TEMPERATUR - MAX CENTRIFUGHASTIGHET <b>max</b> VALBARA ALTERNATIV <b>Senarelagd Start, Torka enbart</b>
 <b>SPORT</b>	För att tvätta lätt smutsiga sportkläder (overaller, strumpor o.s.v.). För att uppnå bästa resultat rekommenderas att inte överstiga max. last. Det rekommenderas att använda flytande tvättmedel och en dos som är lämplig för halv last.		MAX TVÄTTMÄNGD <b>4 kg</b> MAX TORKMÄNGD <b>4 kg</b> TEMPERATUR <b>Kall - 40°C</b> MAX CENTRIFUGHASTIGHET <b>600</b> VALBARA ALTERNATIV <b>Senarelagd Start, Colours 15°, Torka enbart</b>
 <b>TÄCKE</b>	Avsett för att tvätta artiklar med dunvaddering så som enkel- eller dubbeltäcken, kuddar och jackor. Vi rekommenderar att ladda dunvadderade artiklar i trumman med kanterna vikta inåt och att inte överskrida 3/4 av trummans volym. För bästa tvättresultat rekommenderas flytande tvättmedel.		MAX TVÄTTMÄNGD <b>3,5 kg</b> MAX TORKMÄNGD - TEMPERATUR <b>Kall - 30°C</b> MAX CENTRIFUGHASTIGHET <b>1000</b> VALBARA ALTERNATIV <b>Senarelagd Start, Colours 15°, Lättstruket, Extra Sköljning</b>
 <b>SNABB 30'</b>	För att snabbtvätta lätt smutsade plagg: Denna cykel varar bara 30 minuter för att spara tid och energi. Maximal tvättmängd 4 Kg.	 	MAX TVÄTTMÄNGD <b>4 kg</b> MAX TORKMÄNGD - TEMPERATUR <b>Kall - 30°C</b> MAX CENTRIFUGHASTIGHET <b>800</b> VALBARA ALTERNATIV <b>Senarelagd Start, Colours 15°, Extra Sköljning (Extra +1)</b>
 <b>ÅNGUPP- FRÄSCHNING</b>	För att fräscha upp plagg, neutralisera obehagliga lukter och avlägsna fiberspänningen genom att tillsätta ånga i trumman. Plaggen fuktas ned i slutet av cykeln.		MAX TVÄTTMÄNGD <b>4 kg</b> MAX TORKMÄNGD - TEMPERATUR - MAX CENTRIFUGHASTIGHET - VALBARA ALTERNATIV <b>Senarelagd Start</b>

PROGRAM	Typ av tvätt och rekommendationer	Tvätt-symboler	Inställningar
 <b>TORKTUMLARE PÅ 45'</b>	För att snabbt tvätta och torka lätt smutsade plagg (bomull och syntetfibrer). Denna cykel tvättar och torkar en tvättmängd på upp till 1 kg på bara 45 minuter.		MAX TVÄTTMÄNGD <b>1 kg</b> MAX TORKMÄNGD <b>12 kg</b> TEMPERATUR <b>30 °C</b> MAX CENTRIFUGHASTIGHET <b>max</b> VALBARA ALTERNATIV <b>Senarelagd Start</b>
 <b>TORKTUMLARE PÅ 90'</b>	För att snabbt tvätta och torka plagg av bomull och syntetfibrer. Denna cykel tvättar och torkar en tvättmängd på upp till 2 kg på bara 90 minuter.		MAX TVÄTTMÄNGD <b>2 kg</b> MAX TORKMÄNGD <b>2 kg</b> TEMPERATUR <b>30 °C</b> MAX CENTRIFUGHASTIGHET <b>1200</b> VALBARA ALTERNATIV <b>Senarelagd Start</b>
 <b>BLANDAT</b>	För att tvätta lätt till normalt smutsade slitstarka plagg av bomull, linne, syntetfibrer och blandade fibrer.	 	MAX TVÄTTMÄNGD <b>5,5 kg</b> MAX TORKMÄNGD <b>5,5 kg</b> TEMPERATUR <b>Kall - 40°C</b> MAX CENTRIFUGHASTIGHET <b>1000</b> VALBARA ALTERNATIV <b>Senarelagd Start, Colours 15°, Lättstruket, Extra Sköljning, Torka enbart</b>

1) Testprogram i enlighet med standard EN 50229 (Tvätt): Välj programmet  med en temperatur på 60 °C.

2) Långt bomullsprogram: Ställ in programmet  med en temperatur på 40 °C.

Testprogram i enlighet med standard EN 50229 (Torkning): välj torknivå  för att torka en större mängd tvätt (7 kg).

Välj torknivå  för att torka den resterande mängden tvätt: tvätten kan bestå av max. 3 lakan, 2 örngott och 1 handduk.

## ALTERNATIV

**!** Om alternativet som valts inte är förenligt med det inställda programmet avges en varningssignal och lysdioden blinkar tre gånger. Alternativet väljs inte.

### COLOURS 15°

Detta alternativ skyddar kulörtvätten genom att tvätta i kallt vatten (15°C). Detta alternativ gör åt mindre energi för att värma upp vattnet medan det fortfarande garanterar tillfredsställande resultat. Lämpligt för lätt smutsade och fläckfria plagg, baserat på programmet som valts tidigare.

**Anmärkning:** Om detta alternativ väljs tillsammans med programmet  kan resultatet jämföras med en cykel på 40 °C genom att bara använda 15 °C.

### EXTRA SKÖLJNING

Tillvalet medger att välja en typ av sköljning som är särskilt lämplig för känslig hud. Vid den första nedtryckningen ställs nivån Extra +1" in, som lägger till ytterligare en sköljning utöver standardsköljningen för att eliminera alla tvättmedelsrester. Vid den andra nedtryckningen ställs nivån "Extra +2" in, som lägger till ytterligare två sköljningar utöver standardsköljningarna och rekommenderas för mer känslig hud. Vid den

tredje nedtryckningen ställs nivån "Extra +3" in, där du kan välja mellan ytterligare 3 sköljningar utöver standardsköljningarna som ingår i programmet. Om tillvalet används vid program med en temperatur på 40° tas de viktigaste allergenerna bort vid katt och hundallergi samt pollen. Medan vid program med temperaturer över 40° ges ett utmärkt antiallergiskt skydd. Om det inte går att ställa in eller ändra den existerande regleringen, visas "Normal sköljning" på displayen. Om det inte går att ställa in eller ändra den existerande regleringen, visas "Kan inte Väljas" eller "Kan inte Ändras" på displayen.

### LÄTTSTRUKET

Genom att välja detta tillval ändras tvättningen och centrifugeringen på ett lämpligt sätt för att minska skrynklor på tvätten. I slutet av tvättprogrammet roterar tvättmaskinen trumma långsamt; lysdioden på START/PAUS-knappen blinkar långsamt och texten "Post skonsam" visas på displayen. För att avsluta programmet, tryck på knappen START/PAUS.

### SENARELAGD START

För att starta det valda programmet vid ett senare tillfälle, tryck på knappen för att ställa in önskad fördröjningstid. För att radera den fördröjda starten, tryck på knappen igen tills värdet "-- h" visas på displayen.

# FUNKTIONER

## START/STOPP



**För att sätta på tvätt- och torkmaskinen:** Tryck på denna knapp tills Start/Paus-knappen tänds.

**För att avbryta ett pågående program:** Tryck in och håll knappen  intryckt tills tvätt- och torkmaskinen stannar.

**För att stänga av tvätt- och torkmaskinen i slutet av programmet:**

Tryck på knappen  tills lamporna slocknar.

## VÄLJARRATT

- Används för att välja program.
- Vrid ratten för att göra ett val

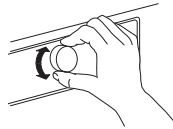

## START/PAUS





- För att starta programmet efter att ha valt inställningarna

- För att pausa ett pågående program
- För att återuppta ett program som har pausats

## KNAPPLÅS



- För att låsa kontrollpanelen, tryck och håll knappen  intryckt i ungefär 2 sekunder. När texten "KNAPPLÅS Aktiv" visas på displayen, är kontrollpanelen låst (med undantag för knappen ). På så sätt förhindras oavsiktliga ändringar på

- programinställningarna, särskilt när barn vistas nära maskinen.
- För att låsa upp kontrollpanelen, tryck och håll knappen  intryckt i ungefär 2 sekunder.

---

# RÅD OCH TIPS

---

## RÅD FÖR ATT SORTERA TVÄTTEN





- Typ av material / klädvårdsetikett (bomull, blandmaterial, syntetmaterial, ylle, plagg som ska handtvättas)
  - Färger (separera färgade och vita plagg, tvätta nya färgade plagg separat)
  - Storlek (plagg av olika storlekar i samma tvätt förbättrar tvätteffektiviteten och distributionen i trumman)
  - Ömtåliga plagg (lägg små artiklar, typ nylonstrumpor, och artiklar med spännen, typ BH, i en tvättpåse eller i ett örngott med blixtlås).
- För att spara energi vid tvätt och tork ska man välja den högsta centrifughastigheten som förutses för programmet för att minska vatteninnehållet i plaggen i slutet av tvättcykeln.

## TÖM FICKORNA

- Föremål så som mynt eller säkerhetsnålar kan skada både din tvätt och trumman på tvätt- och torkmaskinen.

## TVÄTTSYMBOLER PÅ TVÄTTRÅDSETIKETTER

Värdet som står i baljsymbolen är maxtemperaturen som får användas för att tvätta plagget.

-  Normal mekanisk verkan
-  Reducerad mekanisk verkan
-  Kraftigt reducerad mekanisk verkan
-  Endast handtvätt
-  Får inte tvättas

## RENGÖR VATTENFILTRET REGELBUNDET

- Detta krävs för att förebygga att filtret sätts igen och för att vattnet ska tömmas ut korrekt.

## SPARA ENERGI OCH MILJÖSKYDD

- Genom att respektera tvättmängderna som anges i programöversikten optimeras energi-, vatten- och tvättmedelsförbrukningen samt tvättiderna.
- Överskrid inte tvättmedelsmängden som rekommenderas av tvättmedelstillverkaren.
- Spara energi genom att använda tvättprogram med 60 °C i stället för 90 °C eller tvättprogram med 40 °C i stället för 60 °C. Vi rekommenderar att använda programmet  60 °C för bomullsplagg, vilket tar längre tid men gör åt mindre energi.

# MILJÖRÅD

- Genom att respektera tvättmängderna som anges i programöversikten optimeras energi-, vatten- och tvättmedelsförbrukningen samt tvättiderna.
- Programmet "Förtvätt" ska bara användas för hårt smutsad tvätt.
- Förbehandla fläckar med lämpligt fläckborttagningsmedel, eller fukta intorkade fläckar med vatten före tvätt, eftersom man på så sätt inte behöver använda ett tvättprogram med hög temperatur.
- Spara energi genom att använda tvättprogram med 60 °C i stället för 95 °C eller tvättprogram med 40 °C i stället för 60 °C. Programmet  60°C rekommenderas för bomullstvätt.
- För att spara tid och energi, kontrollera att ha valt en hög centrifughastighet för att minska mängden vatten som är kvar i plaggen före torkprogrammet.
- Använd alternativet "Colours 15°" för lätt smutsad kulörstvätt. På så sätt används mindre energi för att värma vattnet.

# RENGÖRING OCH UNDERHÅLL

## **⚠ VARNING**

tvätt- och torkmaskinen.

Var säker på att stänga av tvätt- och torkmaskinen och att koppla bort den från eluttaget innan någon form av rengöring eller underhåll påbörjas. Använd inte brandfarlig vätska för att rengöra

## RENGÖRING AV TVÄTT- OCH TORKMASKINENS UTSIDA

Rengör utsidan på tvätt- och torkmaskinen med en mjuk och fuktig trasa.



Använd inte allmänt rengöringsmedel, glasputsmedel, slippulver eller andra liknande produkter för att rengöra kontrollpanelen, eftersom de kan förstöra den tryckta skriften.

# KONTROLLERA VATTNETS INLOPPSSLANG

Kontrollera regelbundet att vattnets inloppsslang är intakt. Om den är skadad, kontakta kundservice eller en auktoriserad återförsäljare för att beställa en ny slang.

Beroende på typ av slang:

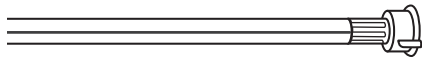
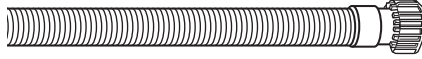

Om vattnets inloppsslang har genomskinlig mantel ska man kontrollera regelbundet att den inte har områden där färgen är starkare. I så fall kanske det läcker från slangen och kan behöva bytas ut.

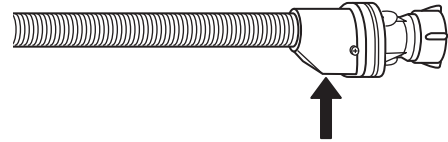
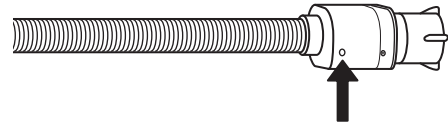

För slangar med översvämningsskydd: Kontrollera säkerhetsventilens inspektionsfönster (se pilen). Om det är rött betyder det att översvämningsskyddet har aktiverats. I så fall ska slangen bytas ut mot en ny. För att koppla bort slangen, tryck på frikopplingsknappen (i förekommande fall) och skruva av slangen.

---

# VATTENSTOPPANORDNING

---

Anslut anordningen **A** till en kallvattenkran med gängad mynning på 3/4». Anslut sedan inloppsslangen till denna anordning. Innan du ansluter slangen ska du låta vattnet rinna tills det är helt klart.

! Anordningen är redan justerad för att torktummlaren ska fungera korrekt och inställningarna ska därför inte ändras.

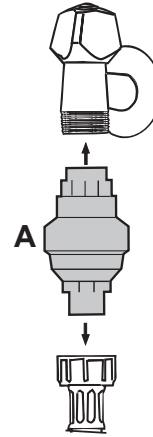



**1.** Stäng vattenkranen och skruva av inloppsslangen.

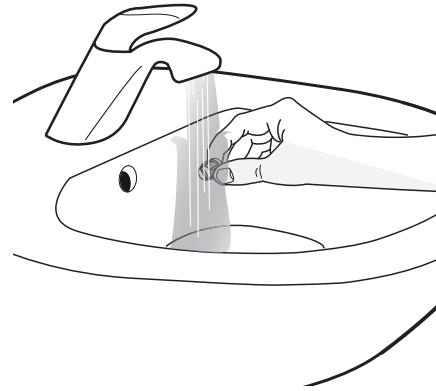
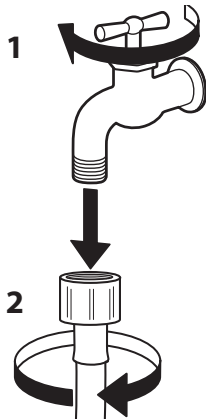

**2.** Rengör trådfiltret i änden på slangen noggrant med en borste.

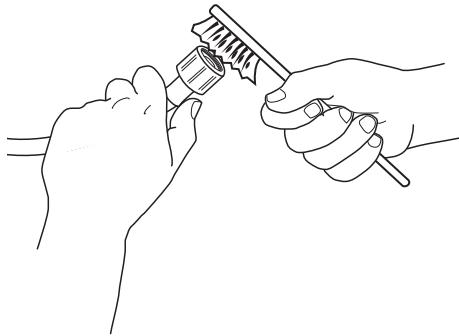

**3.** Skruva därefter av inloppsslangen från baksidan av tvätt- och torkmaskinen. Ta bort trådfiltret från ventilen på baksidan av tvätt- och torkmaskinen med hjälp av en tång och rengör det.

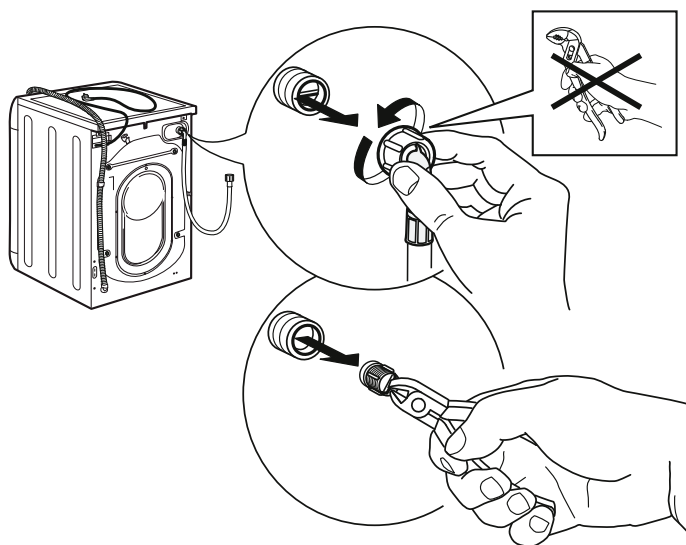

**4.** Sätt in trådfiltret igen. Anslut inloppsslangen till vattenkranen och till tvätt- och torkmaskinen. Använd inga verktyg för att ansluta inloppsslangen. Öppna vattenkranen och kontrollera att alla anslutningar är ordentligt åtdragna.

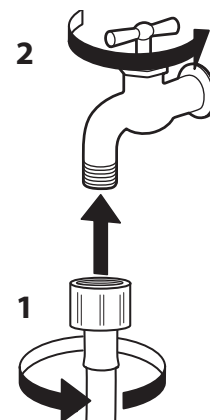
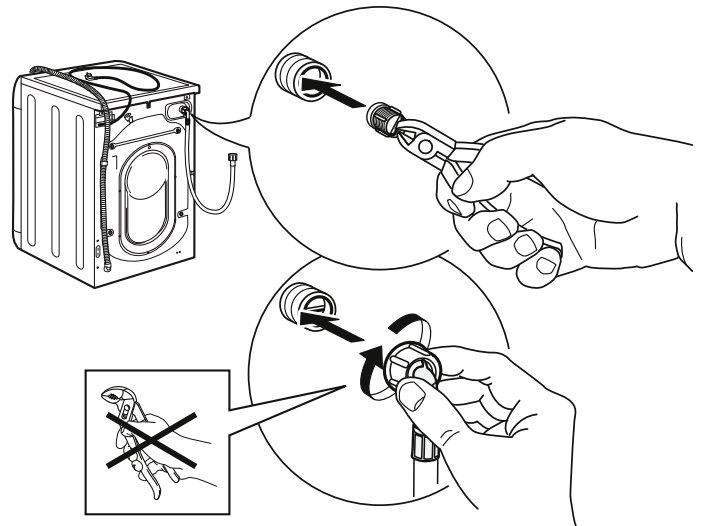

# RENGÖRING AV TVÄTTMEDELSBEHÅLLAREN

**1.** Ta bort tvättmedelsbehållaren genom att trycka på frigöringsknappen samtidigt som tvättmedelsbehållaren dras ut.

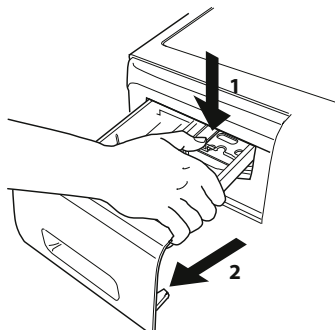

**4.** Torka med en mjuk trasa.

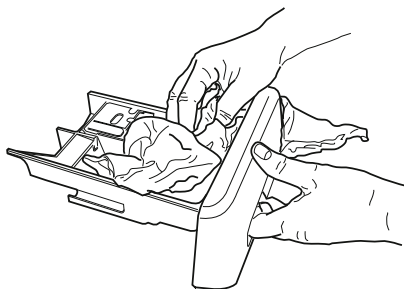

**2.** Ta bort insatsen från sköljmedelsfacket.

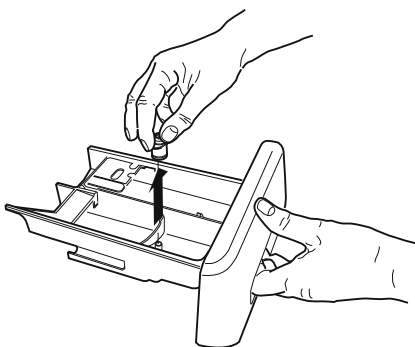

**5.** Sätt tillbaka tvättmedelsbehållaren och stäng den.

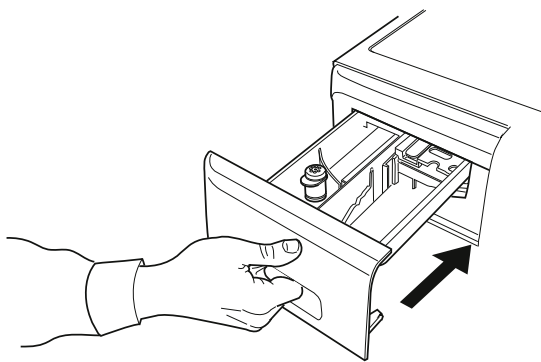

**3.** Tvätta komponenterna under rinnande vatten. Se till så att alla rester av tvättmedel och sköljmedel avlägsnas.

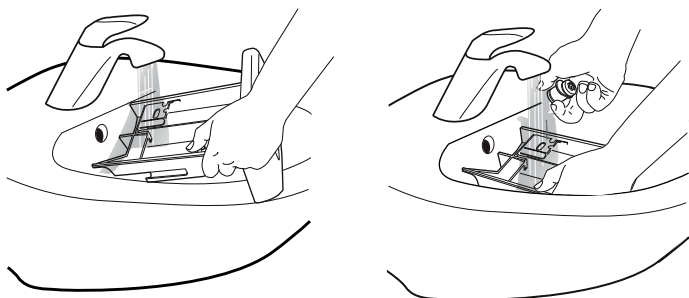

# RENGÖRING AV VATTENFILTRET / TÖMNING AV KVARBLIVET VATTEN

## ⚠ VARNING

Kontrollera att tvätt- och torkmaskinen är avstängd och bortkopplad från elnätet innan vattenfiltret rengörs eller resterande vatten töms ut. Om man nyss har använt ett tvättprogram med

hög temperatur ska man vänta tills vattnet svalnat innan det töms ut.

Vattenfiltret ska rengöras regelbundet för att undvika att vatten stannar kvar inuti maskinen efter tvättcyklerna på grund av igensatt filter.

- 1.** Ta bort bottenpanelen: Använd en skruvmejsel och gör på det sätt som visas i figuren nedan.

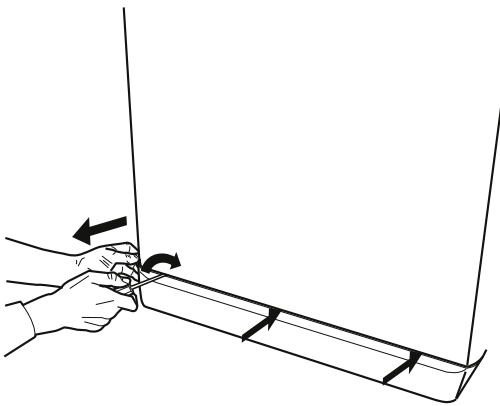

- 2.** Behållare för avtappat vatten: Placera en låg och bred behållare under vattenfiltret för att samla upp resterande vatten.

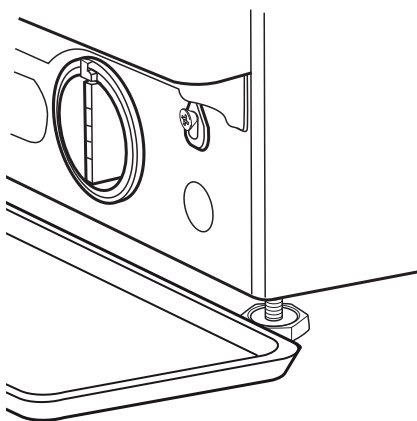

- 3.** Tömma ut vattnet: Vrid filtret försiktigt moturs tills allt vatten har tömts ut. Låt vattnet rinna ut utan att ta bort filtret. När behållaren är full, stäng vattenfiltret genom att vrida det medurs. Töm behållaren. Upprepa denna procedur tills allt vatten har tömts ut.

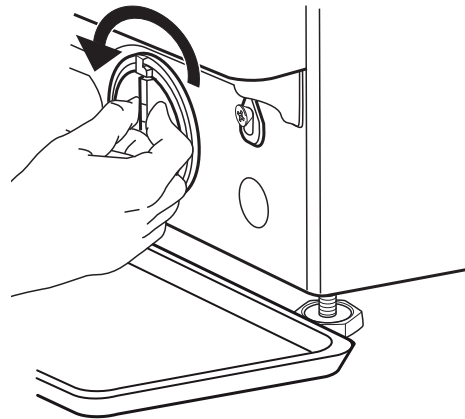

- 4.** Ta bort filtret: Lägg en bomullsduk under vattenfiltret så att den absorberar eventuellt resterande vatten. Ta sedan bort vattenfiltret genom att vrida det moturs.

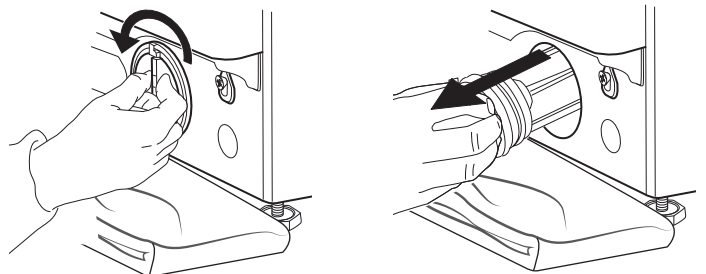

---

**5.** Rengöra vattenfiltret: Ta bort rester från filtret och rengör det under rinnande vatten.

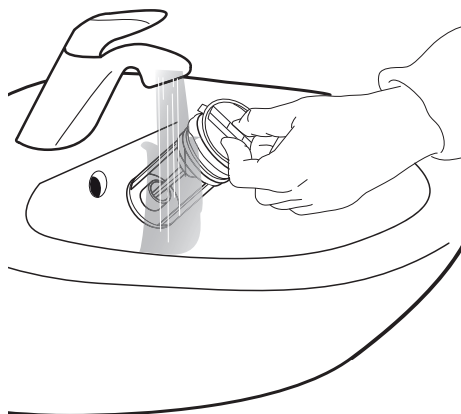

**6.** Sätta tillbaka vattenfiltret och återinstallera bottenpanelen: Sätt in vattenfiltret genom att vrida det medurs. Vrid till ändläge. Filtrets handgrepp ska vara i vertikalt läge. Kontrollera filtrets tätning genom att hälla 1 liter vatten i tvättmedelsbehållaren. Sätt tillbaka bottenpanelen.

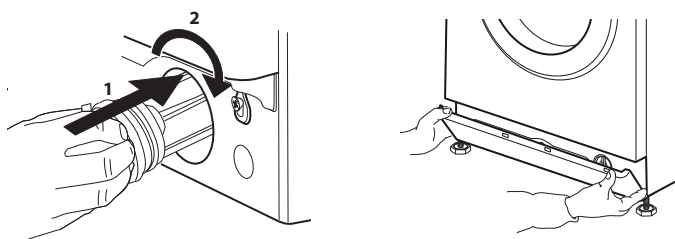

# TRANSPORT OCH HANTERING

## VARNING

Lyft inte tvätt- och torkmaskinen genom att hålla fast den på ovansidan.

- 1.** Ta ut stickkontakten och stäng vattenkranen.
- 2.** Kontrollera att luckan och tvättmedelsbehållaren är ordentligt stängda.
- 3.** Koppla bort inloppsslangen från vattenkranen och koppla sedan bort tömningsslangen. Avlägsna allt resterande vatten från slangarna och säkra dem på så sätt att de inte kommer att skadas under transporten.
- 4.** Återinstallera transportbultarna. Följ anvisningarna för hur man tar bort transportbultarna i Installationsguide, men i omvänd ordning.  
VIKTIGT: Tvätt- och torkmaskinen får inte transporteras utan att ha monterat transportbultarna.

# FELSÖKNING

Det kan hända att tvätt- och torkmaskinen av olika anledningar inte fungerar korrekt. Innan du ringer kundservice rekommenderar vi att kontrollera om problemet kan åtgärdas på ett enkelt sätt med hänvisning till listan nedan.

## **Problem:**

**Tvätt- och torkmaskinen sätts inte på.**

## **Möjliga orsaker / Lösning:**

- Stickproppen sitter inte i eluttaget, eller inte tillräckligt långt in för att ge kontakt.
- Det har varit strömavbrott.
- Luckan är inte helt stängd.

**Tvättcykeln startar inte.**

- Knappen START/STOP har inte tryckts in.
- Knappen START/PAUS har inte tryckts in.
- Vattenkranen är inte öppen.
- En startfördröjning har ställts in.

**Tvätt- och torkmaskinen fylls inte med vatten (meddelandet "VATTEN SAKNAS, Öppna kranen" visas på displayen).**

- Vattnets inloppsslang är inte ansluten till kranen.
- Slangen är böjd.
- Vattenkranen är inte öppen.
- Vattennätet har stängts av.
- Trycket är för lågt.

**Tvätt- och torkmaskinen tar in och tömmer ut vatten hela tiden.**

- Knappen START/PAUS har inte tryckts in.
- Tömningsslangen har inte installerats på en höjd mellan 65 och 100 cm från golvet.
- Änden på tömningsslangen är nedsänkt i vatten.
- Tömningsskontakten på väggen har ingen luftventil. Om problemet kvarstår efter att ha gjort dessa kontroller ska man stänga vattenkranen, stänga av tvätt- och torkmaskinen och ringa kundservice. Om bostaden är belägen på en av de översta våningarna i en byggnad kan en häverteffekt ibland inträffa, vilket gör att tvätt- och torkmaskinen tar in och tömmer ut vatten hela tiden. Särskilda antihävertventiler finns tillgängliga på marknaden för att förhindra dessa typer av problem.

**Tvätt- och torkmaskinen tömmer inte eller centrifugerar inte.**

- Programmet innehåller inte tömning: med vissa program måste det aktiveras manuellt.
- Tömningsslangen är böjd.
- Tömningssledningen är igensatt.

**Tvätt- och torkmaskinen vibrerar överdrivet mycket under centrifugeringen.**

- När den installerades kanske trumman inte låstes upp på korrekt sätt.
- Tvätt- och torkmaskinen är inte i nivå.
- Tvätt- och torkmaskinen är intryckt mellan möbeln och väggen.

**Tvätt- och torkmaskinen läcker vatten.**

- Vattnets inloppsslang har inte dragits åt ordentligt.
- Tvättmedelsbehållaren är tilltäppt.
- Tömningsslangen har inte satts fast ordentligt.

**Maskinen är blockerad, displayen blinkar och signalerar en felkod (t.ex.: F-01, F-..).**

- Stäng av maskinen, koppla bort stickproppen från eluttaget och vänta 1 minut innan den sätts på igen. Om problemet kvarstår, kontakta kundservice.

**För mycket skumbildning.**

- Tvättmedlet passar inte till tvätt- och torkmaskinen (det måste ha texten "för maskintvätt", " för handtvätt och maskintvätt", eller liknande).
- För hög dos.

**Tvätt- och torkmaskinen torkar inte.**

- Stickproppen sitter inte i eluttaget.
- Det har varit strömavbrott.
- Luckan är inte helt stängd.
- En startfördröjning har ställts in.
- Funktionen TORR är inställd i läge 0.

# LUCKA – HUR DEN ÖPPNAS FÖR ATT TA UT TVÄTTEN VID FUNKTIONSFEL

Stäng av tvätt- och torkmaskinen och koppla bort den från eluttaget. Stäng vattenkranen.

Vänta tills trumman kommer till ett fullständigt stopp. Om ett program med hög temperatur har valts, vänta tills vattnet och tvätten har svalnat.

**1.** Töm ut kvarvarande vatten så som beskrivs i avsnittet "Tömning Av Kvarblivet Vatten".

**2.** Ta bort skruven med en skruvmejsel.

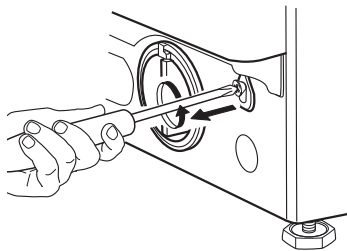

**4.** Sätt sedan tillbaka sladden genom att skruva i skruven med en skruvmejsel.

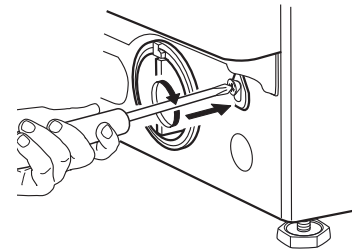

**3.** Dra sladden nedåt så som visas på bilden nedan. Därefter kommer luckan att öppnas och tvätten kan tas ut.

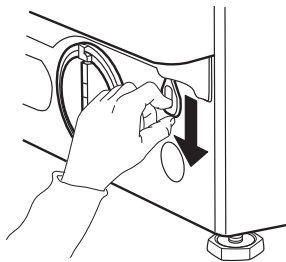

**5.** Sätt tillbaka bottenpanelen.

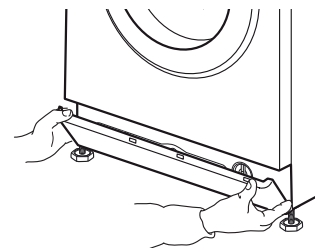



# KUNDSERVICE

## INNAN DU KONTAKTAR KUNDSERVICE

**1.** Försök att lösa eventuella problem genom att läsa i avsnittet som heter.

### FELSÖKNING

**2.** Stäng av tvätt- och torkmaskinen och sätt på den igen för att se om problemet kvarstår.

## OM PROBLEMET KVARSTÅR, KONTAKTA KUNDSERVICE

Ring numret som står i garantihäftet eller följ anvisningarna på webbplatsen [www.whirlpool.eu](http://www.whirlpool.eu)

Uppge alltid:  
En kort beskrivning av felet.  
Tvätt- och torkmaskinens modell (se typskylten innanför luckan).  
Din adress och telefonnummer.

Vid behov av reparation, kontakta ett auktoriserat servicecenter för att garantera att reparationen utförs korrekt och med originalreservdelar.

**Tillverkare:**  
**Whirlpool EMEA S.p.A. - Socio Unico**  
**Via Carlo Pisacane n. 1**  
**20016 Pero (MI)**  
**Italy**

# INSTALLATIONSGUIDER

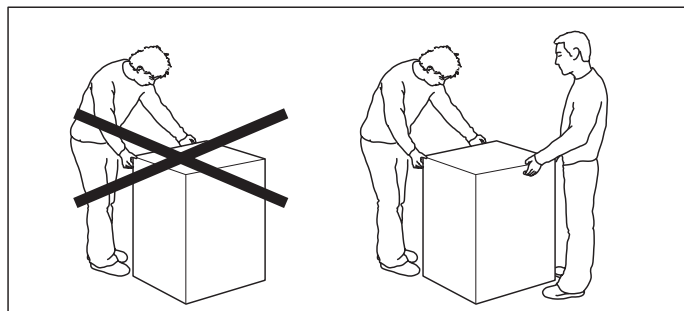
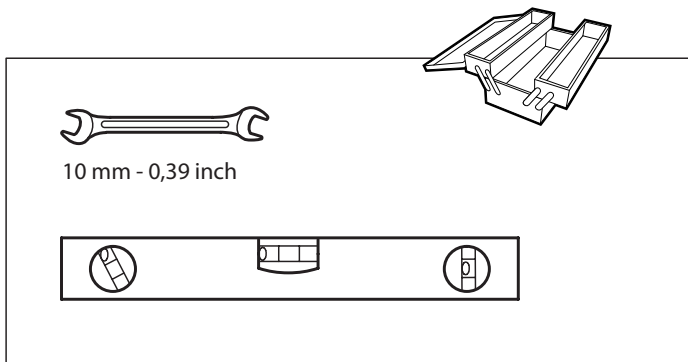

1.

2.

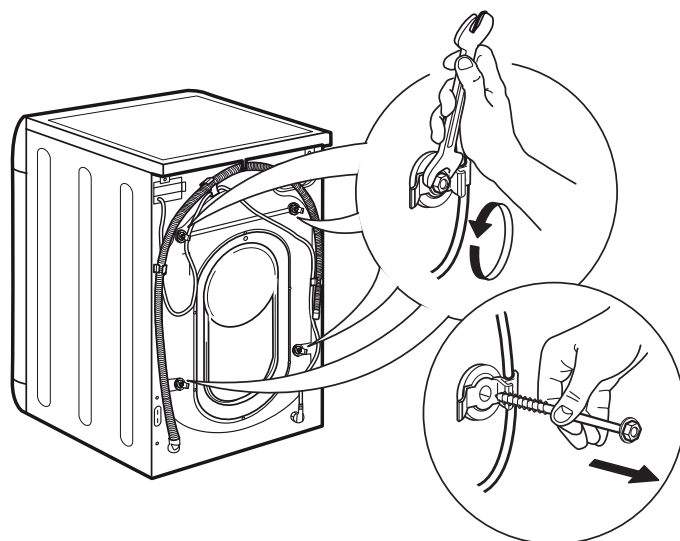
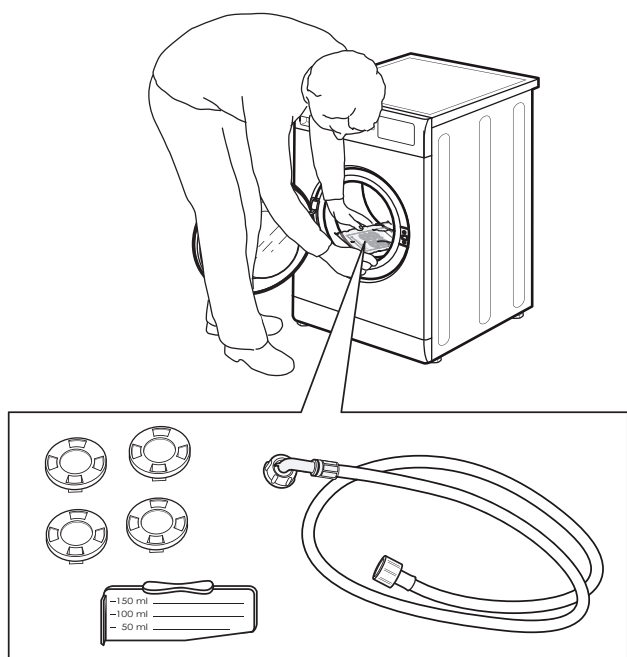

3.

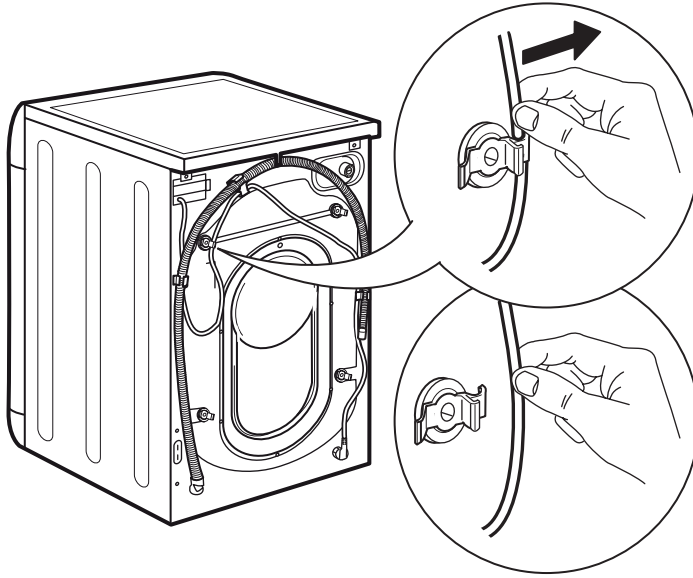

4.

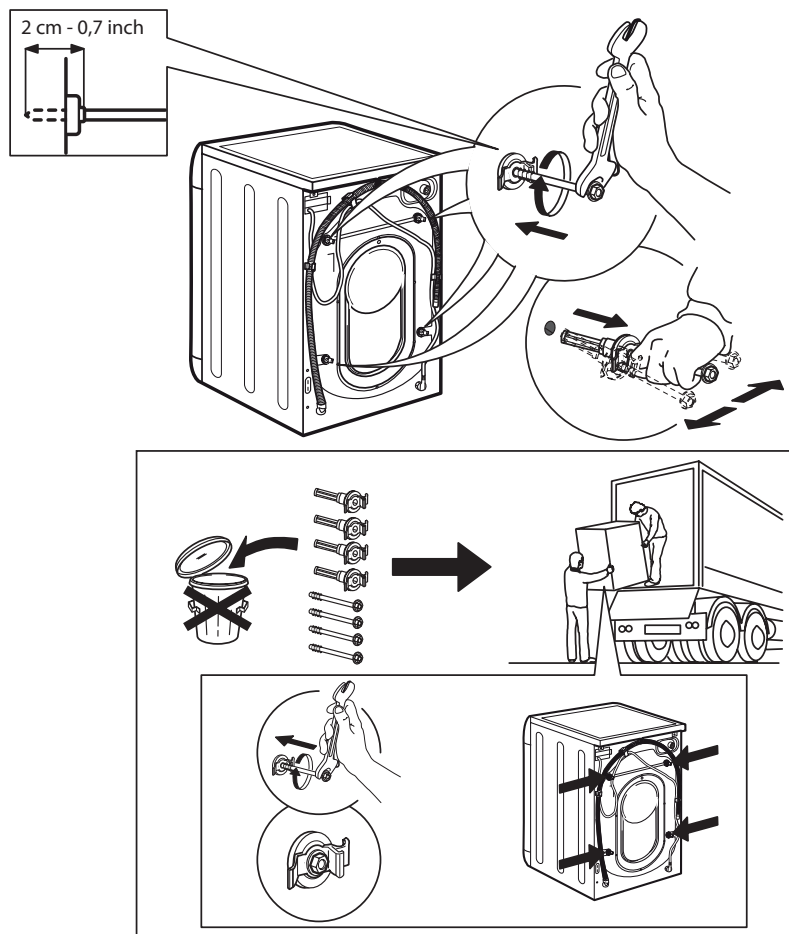

5.

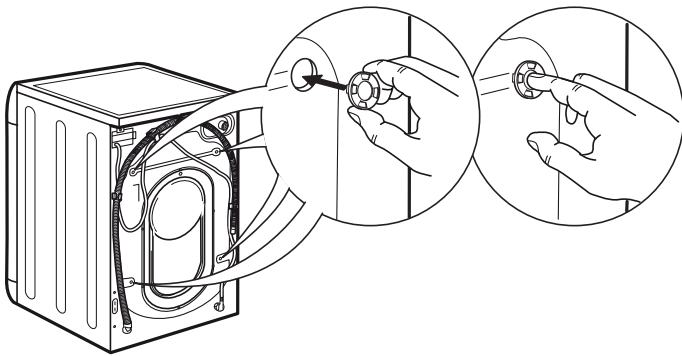

6.

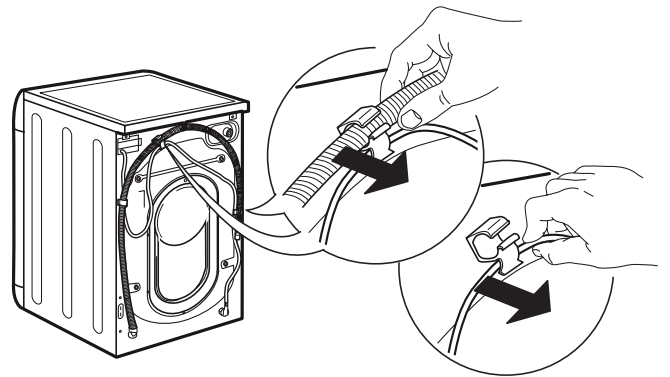

7.

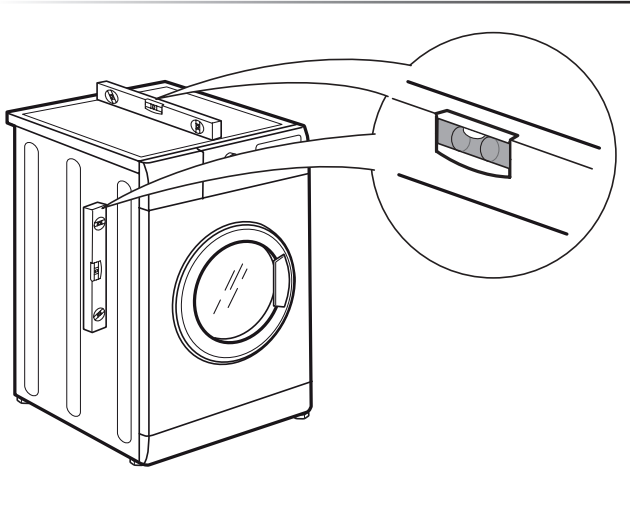

8.

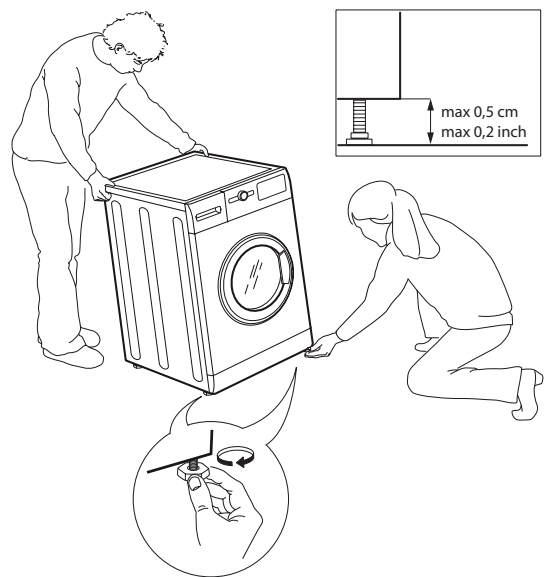

9.

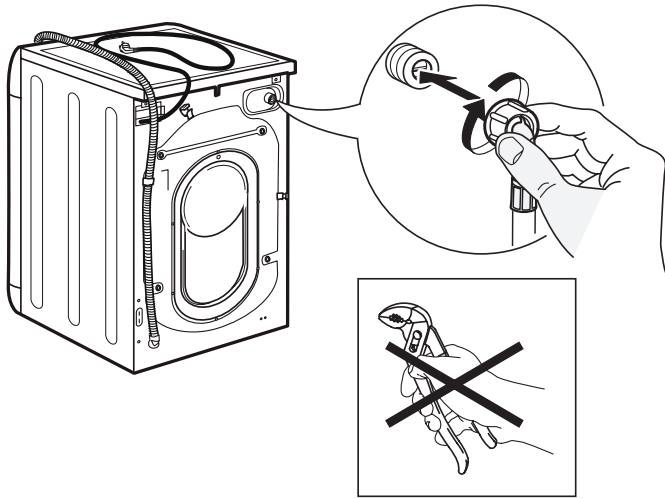

10.

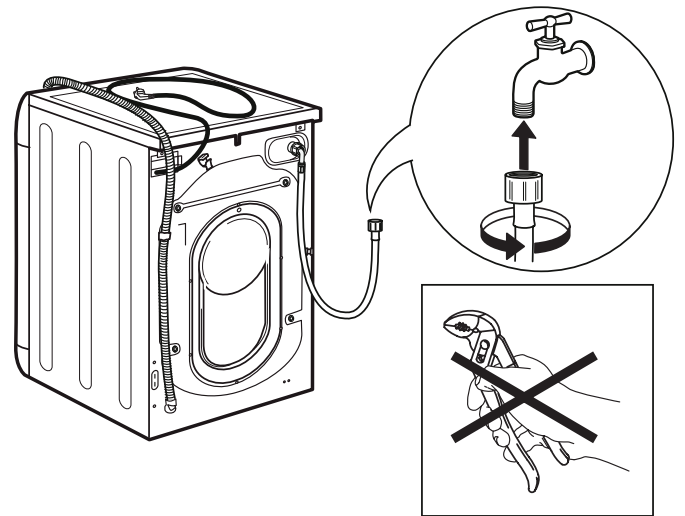

11.

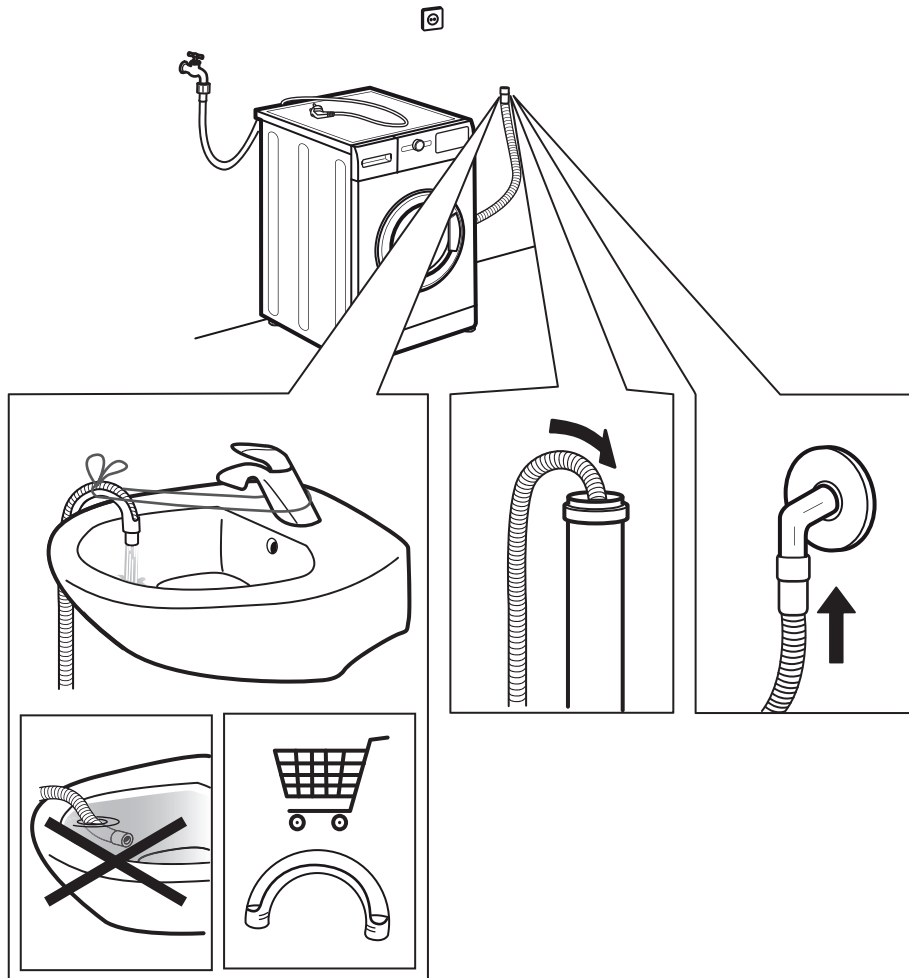

# 12.

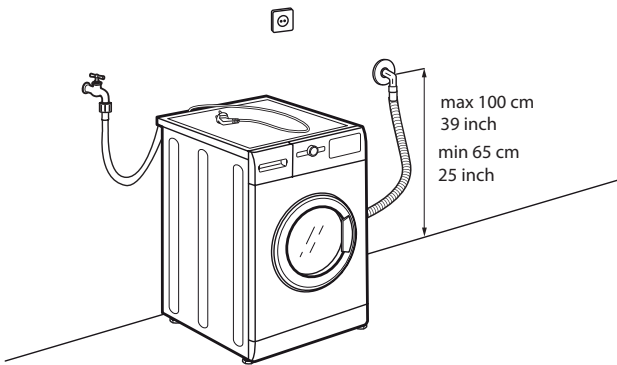
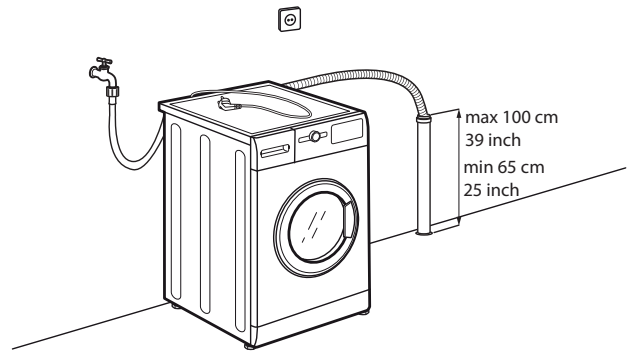
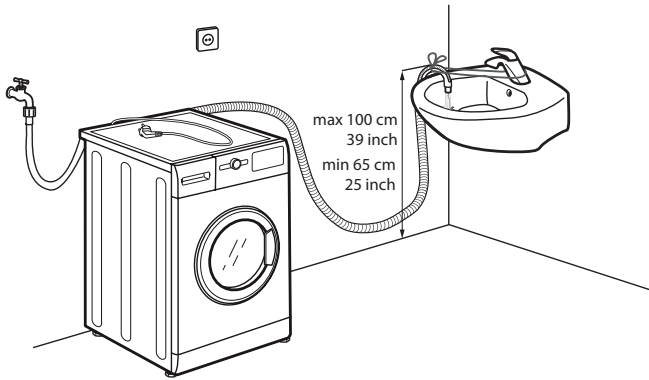

# 13.

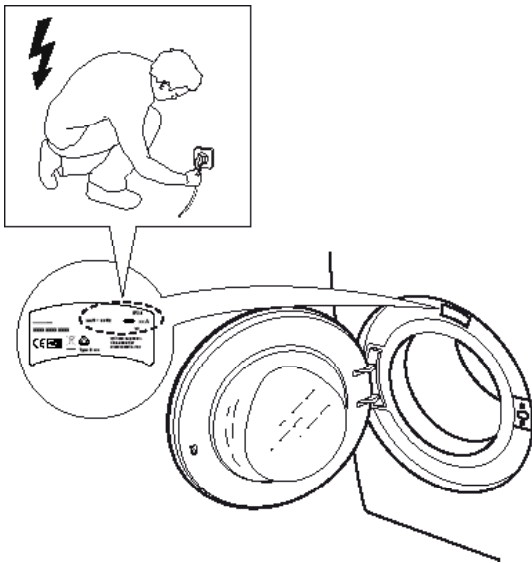

# 14.

