

VODIČ ZA SVAKODNEVNU UPOTREBU



ZAHVALJUJEMO VAM NA KUPOVINI PROIZVODA WHIRLPOOL.

Kako biste dobili još potpuniju korisničku potporu uređaj registrirajte na www.whirlpool.eu/register



Upute za upotrebu preuzmite s web-mjesta <http://docs.whirlpool.eu>
Slijedite postupak opisan na posljednjoj stranici.

Prije upotrebe uređaja pažljivo pročitajte Vodič za zdravlje, sigurnost i postavljanje.



Transportne vijke treba skinuti prije upotrebe uređaja.

Potražite u Vodič za zdravlje, sigurnost i postavljanje detaljne upute za uklanjanje transportnih vijaka

OPIS PROIZVODA

UREĐAJ

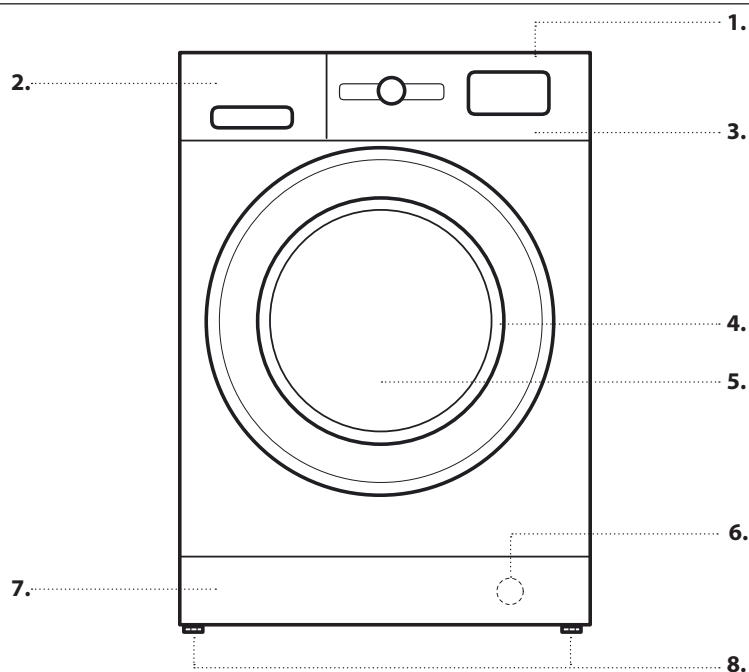

1. Posljednja
2. Spremnik deterdženta
3. Upravljačka ploča
4. Ručica
5. Vrata
6. Filtar za vodu – iza trzajne pločice
7. Uklonjiva trzajna pločica
8. Podesive nožice (2)

UPRAVLJAČKA PLOČA

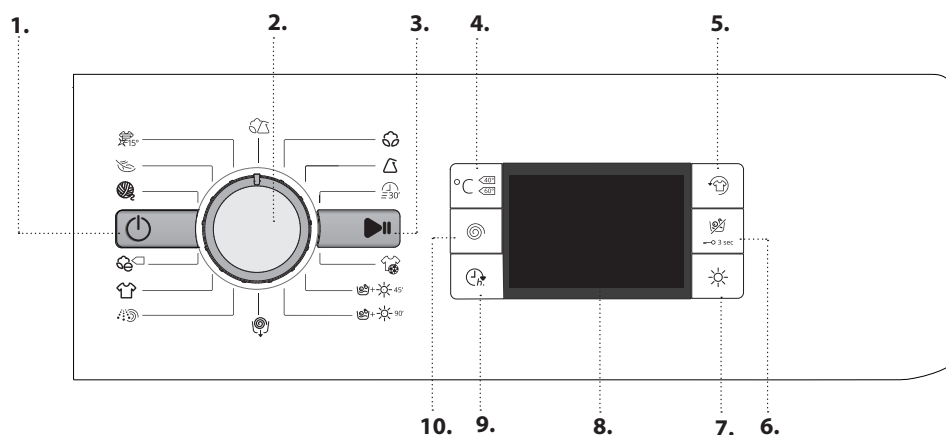

1. Tipka On/Off
2. Gumb za programe
3. Tipka za Pokretanje/Pauza
4. Tipka za temperaturu
5. Tipka FreshCare+
6. Tipka za sušenje/Blokada tipki
7. Tipka za tip sušenja
8. Zaslon
9. Tipka za odgođeno uključivanje
10. Tipka za centrifugu

DOZATOR ZA DETERDŽENT

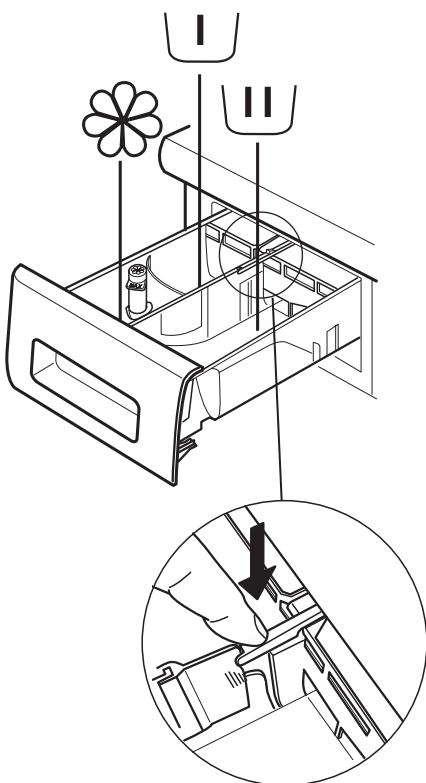

Odjeljak za pretpranje

- Deterdžent za pretpranje



Odjeljak za glavno pranje

- Deterdžent za glavno pranje
- Odstranjivač mrlja
- Omekšivač vode



Odjeljak za omekšivač

- Omekšivač
- Tekuće škrobilo

Omekšivač ili otopinu tekućeg škrobila ulijte u odjeljak, a da na prelazite oznaku „max“.

Gumb za otpuštanje

(pritisnite kako biste izvadili ladicu za čišćenje).

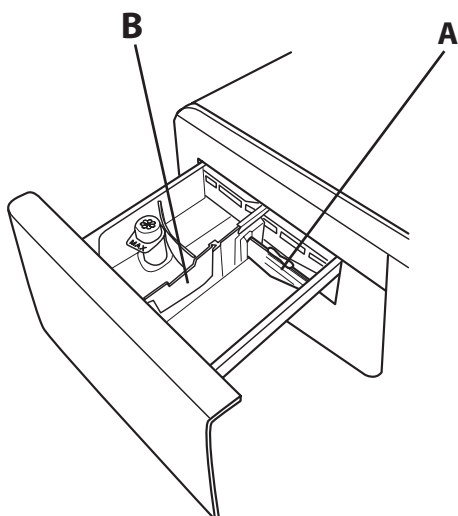

Po mogućnosti upotrijebite pregradu **A** kada perete tekućim deterdžentom kako biste osigurali upotrebu ispravne količine deterdženta (pregrada se nalazi u vrećici s uputama za upotrebu). Pregradu pomaknite u otvor **B** kada upotrebljavate deterdžent u prahu.

PRVA UPOTREBA

U dijelu **SVAKODNEVNA UPOTREBA** potražite upute za odabir i pokretanje programa.

PRVI CIKLUS PRANJA

Uklonite sve ostatke iz proizvodnje:

1. Odaberite program  s postavkom temperature od 60 °C.
2. Stavite malu količinu deterdženta u prahu u odjeljak za glavno pranje spremnika deterdženta (maksimalno 1/3 količine deterdženta koju proizvođač preporučuje za malo zaprljano rublje).
3. Pokrenite program **a da ne punite perilicu-sušilicu rublja** (s praznim bubnjem).



SVAKODNEVNA UPOTREBA

Više informacija o funkcijama možete dobiti u detaljnom vodiču koji možete zatražiti ili preuzeti s web-mjesta preteći upute na posljednjoj stranici.  [www](#)

1. STAVLJANJE RUBLJA U STROJ.

- Pripremite rublje prema preporukama iz odjeljka "SAVJETI I PREPORUKE". - Otvorite vrata i stavite rublje vodeći računa o maksimalno dozvoljenoj količini rublja navedenoj u *Tablici programa*.
- Zatvorite vrata dok ne čujete klik, ali pazite da se rublje ne zaglavi između stakla na vratima i gumene brtve.



2. OTVORITE SLAVINU ZA VODU.

Provjerite je li perilica-sušilica spojena na vodovodnu mrežu. Otvorite slavinu za vodu.



3. UKLJUČIVANJE PERILICE-SUŠILICE.

Pritisnite tipku ; signalno svjetlo  će polako treptati.



4. ODABIR PROGRAMA I PRILAGOĐAVANJE CIKLUSA VAŠIM POTREBAMA.

S ovim strojem moguće je izvršiti:

- Samo pranje
- Pranje i sušenje
- Samo sušenje

Samo pranje

Odaberite pomoću gumba PROGRAMI željeni program. Na zaslonu će se pojaviti vrijeme trajanja ciklusa pranja. Perilica-sušilica automatski prikazuje maksimalnu temperaturu i centrifugu koje su predviđene za postavljeni program. Pritiskajte odnosne tipke da izmijenite temperaturu i/ili centrifugu.

- Pritisnite tipku , progresivno se smanjuje temperatura do pranja hladnom vodom (na zaslonu se prikazuje "-").
- Pritisnite tipku , progresivno se smanjuje centrifuga sve dok se ne isključi (na zaslonu će se prikazati "0").

Još jednim pritiskom na tipke vrijednosti će se postaviti na maksimalne predviđene vrijednosti.

Odaberite željene opcije (ako je potrebno).

- Pritisnite tipku da aktivirate opciju; upaliti će se signalno svjetlo koje se odnosi na tipku.
- Ponovo pritisnite tipku da deaktivirate opciju; signalno svjetlo će se ugasiti.

! Ako odabrana opcija nije kompatibilna s postavljenim programom, pali se zvučni signal greške, a signalno svjetlo trepti tri puta. Opcija se neće aktivirati.

Pranje i sušenje

Ako želite oprati i osušiti određenu količinu rublja, a da ne pravite prekid između pranja i sušenja, trebate biti sigurni da količina rublja koja se nalazi u perilici nije veća od maksimalno dozvoljene količine za sušenje koja je predviđena za odabrani program (vidi *Tablica programa* u stupcu "Maks. punjenje za ciklus sušenja").

1. Slijedite upute sadržane u paragrafu "Samo pranje" da odaberete i eventualno prilagodite Vašim potrebama željeni program.

2. Odaberite željeni tip sušenja pritiskom na tipku . Moguće je odabrati dva tipa sušenja: automatsko sušenje ili sušenje s programiranim vremenom.

- *Različite razine automatskog sušenja:*

S automatskim sušenjem perilica-sušilica će osušiti rublje do postavljene razine sušenja. Kad prvi put pritisnete tipku,  perilica-sušilica automatski bira maksimalnu razinu sušenja kompatibilnu s odabranim programom. Narednim pritiskanjem tipke smanjuje se razina sušenja.

Dostupne su sljedeće razine:



Ormar : prikladna za dobivanje suhog rublja, spremnog za odlaganje u ormar, bez potrebe glačanja.

Vješalica : prikladna za odjevne predmete koje želite zadržati blago vlažnim kako bi se što manje zgužvali.

Potrebno je okačiti odjevne predmete da se potpuno osuše na zraku.

Glačanje : prikladna ako želite održati odjevne predmete prilično vlažnim da glačanje bude lakše.





- *Sušenje s programiranim vremenom:*

Ako želite postaviti sušenje s programiranim vremenom, pritisnite više puta tipku . Nakon što se prikažu sve razine automatskog sušenja, i dalje pritisnite tipku  sve dok se ne prikaže željeno vrijeme. Dostupne su vrijednosti od 210 do 30 minuta.

Ako pak želite osušiti količinu rublja koja je veća od maksimalne količine rublja predviđene za sušenje (vidi *Tablica programa* u stupcu "Maks. punjenje za ciklus sušenja"), trebate izvaditi nekoliko komada rublja iz perilice na kraju pranja i izvršiti sušenje. Postupite kako slijedi:



1. Slijedite upute sadržane u paragrafu "Samo pranje" da odaberete i eventualno prilagodite Vašim potrebama željeni program.
2. Nemojte dodavati nikakav tip sušenja.
3. Na kraju pranja otvorite vrata i izvadite nekoliko komada rublja da smanjite količinu rublja u perilici. Slijedite upute da izvršite "Samo sušenje".

NAPOMENA: nakon sušenja uvijek slijedi hlađenje rublja.

Postoje dva prethodno postavljena ciklusa +-45° i +-90°, u ovim slučajevima nije potrebno aktivirati sušenje.

Samo sušenje

Ako samo želite osušiti rublje koje ste prethodno oprali u perilici-sušilici rublja ili ručno.

1. Odaberite program koji će biti kompatibilan s tipom rublja za osušiti (npr. odaberite pamuk ako treba osušiti oprano pamučno rublje).
2. Pritisnite tipku  da izvršite samo sušenje bez prethodnog pranja.
3. Odaberite željeni tip sušenja pritiskom na tipku . Moguće je odabrati dva tipa sušenja: automatsko sušenje ili sušenje s programiranim vremenom.

- *Različite razine automatskog sušenja:*

S automatskim sušenjem perilica-sušilica će osušiti rublje do postavljene razine sušenja. Kad prvi put pritisnete tipku,  perilica-sušilica automatski bira maksimalnu razinu sušenja kompatibilnu s odabranim programom. Narednim pritiskanjem tipke smanjuje se razina sušenja.

Dostupne su sljedeće razine:



Ormar : prikladna za dobivanje suhog rublja, spremnog za odlaganje u ormar, bez potrebe glačanja.

Vješalica : prikladna za odjevne predmete koje želite zadržati blago vlažnim kako bi se što manje zgužvali.

Potrebno je okačiti odjevne predmete da se potpuno osuše na zraku.

Glačanje : prikladna ako želite održati odjevne predmete prilično vlažnim da glačanje bude lakše.

- *Sušenje s programiranim vremenom:*



Ako želite postaviti sušenje s programiranim vremenom, pritisnite više puta tipku . Nakon što se prikažu sve razine automatskog sušenja, i dalje pritisnite tipku  sve dok se ne prikaže željeno vrijeme. Dostupne su vrijednosti od 210 do 30 minuta.

NAPOMENA: nakon sušenja uvijek slijedi hlađenje rublja.

5. DOZIRANJE DETERDŽENTA. Izvucite ladicu i sipajte deterdžent u odgovarajuće odjeljke kako je objašnjeno u paragrafu "Ladica za deterdžente". Samo u slučaju kada želite izvršiti pranje ili pranje + sušenje.

6. ODGAĐANJE POČETKA PROGRAMA. Ukoliko želite odgoditi početak programa, vidite odjeljak "Opcije i funkcije".

7. POKRETANJE PROGRAMA.

Pritisnite tipku POKRETANJE/PAUZA. Odnosno signalno svjetlo će se upaliti, vrata će se blokirati, a simbol "vrata otvorena"  će se ugasi. Kako biste promijenili program dok je neki ciklus u tijeku, stavite perilicu-sušilicu u pauzu pritiskom na tipku POKRETANJE/PAUZA (signalno svjetlo POKRETANJE/PAUZA će sporo treptati i bit će žuto-narančaste boje); odaberite zatim željeni ciklus i ponovno pritisnite tipku POKRETANJE/PAUZA. Kako biste otvorili vrata dok je ciklus u tijeku pritisnite tipku POKRETANJE/PAUZA; ako se simbol  upali, možete otvoriti vrata. Ponovno pritisnite tipku POKRETANJE/PAUZA da bi se program nastavio odvijati od točke u kojoj je prekinut.

8. POSTUPAK PONIŠTAVANJA UKLJUČENOG PROGRAMA (AKO JE POTREBNO)



Pritisnite i držite pritisnutom tipku  dok se perilica-sušilica ne ugasi.

Ako su razina i temperatura vode niski, vrata će se deblokirati i možete ih otvoriti.

Ako ostane vode u bubnju, vrata ostaju blokirana. Da biste deblokirali vrata, uključite perilicu-sušilicu i postavite program  i isključite centrifugu (postavite vrijednost 0), voda će se izbaciti i na kraju programa vrata će se deblokirati.

9. ISKLJUČIVANJE PERILICE-SUŠILICE RUBLJA NA KRAJU PROGRAMA.

Na kraju ciklusa na zaslonu se prikazuje natpis "END". Vrata se mogu otvoriti samo kad se simbol  upali. Uvjerite se da je simbol otvorenih vrata upaljen, otvorite vrata i izvadite rublje.

Pritisnite tipku  da isključite perilicu-sušilicu rublja. Radi uštede električne energije, ako perilicu-sušilicu rublja ne isključite ručno pritiskom na tipku  ona će se automatski isključiti nakon otprilike 30 minuta poslije završetka programa.

Ostavite vrata pritisnuta kako bi se perilica-sušilica osušile iznutra.

KORISNI SAVJETI

PRAVILA ZA ODVAJANJE RUBLJA

- Vrsta materijala/etiketa za održavanje (pamuk, miješane tkanine, sintetika, vuna, predmeti koji se peru ručno)
- Boja (obojeni predmeti koji se odvojeno peru i bijeli predmeti, odvojeno pranje novog rublja u boji)
- Veličina (perite zajedno rublje različitih veličina radi bolje učinkovitosti pranja i raspoređivanja u bubnju)
- Osjetljivo rublje (male predmete kao što su hulahop čarape i predmeta s kukicama kao što su grudnjaci stavite u vreću za pranje ili jastučnicu s patentnim zatvaračem).





ISPRAZNITE DŽEPOVE

- Predmeti kao što su kovanice ili sigurnosne igle mogu oštetiti i rublje i bubanj perilice-sušilice.

SIMBOLI PRANJA

NA ETIKETI ODJEĆE

Vrijednost navedena na simbolu bubnja je maksimalna moguća temperatura za pranje predmeta.

-  Normalno mehaničko djelovanje
-  Smanjeno mehaničko djelovanje
-  Jako smanjeno mehaničko djelovanje
-  Samo ručno pranje
-  Ne prati

REDOVITO ČIŠĆENJE FILTRA ZA VODU

- To je potrebno kako bi se spriječilo blokiranje filtra i nepravilno otjecanje vode. Pogledajte odjeljak "Čišćenje i održavanje"/"Čišćenje filtra za vodu" u detaljnom vodiču koji se može zatražiti ili preuzeti s web-mjesta. 

ŠTEDNJA ENERGIJE I OČUVANJE OKOLIŠA

- Zadržavanje u ograničenjima punjenja navedenim u tablici programa optimizira potrošnju energije, vode i deterdženta te skraćuje vrijeme pranja.
- Nemojte prekoračiti količine deterdženta koje preporučuje proizvođač deterdženta.
- Uštedite električnu energiju korištenjem programa pranja na 60°C umjesto na 90°C, odnosno programa pranja na 40°C umjesto na 60°C. Preporučujemo upotrebu  programa pranja na 60°C za pamučne predmete, koji traje dulje, ali troši manje električne energije.
- Električnu energiju i vrijeme prilikom pranja i sušenja uštedite tako da odaberete najvišu brzinu centrifuge dostupnu za program kako bi se smanjila preostala količina vode u odjeći po završetku ciklusa pranja.

TABLICA PROGRAMA

Program	Dostupne temperature	Maks. brzina centrifugiranja (o/min)	Završavanje	Maks. punjenje za ciklus pranja (kg)	Maks. punjenje za ciklus sušenja (kg)	Trajanje (u minutama)	Deterdženti i aditivi			Preporučeni deterdžent	
							Prepranje	Glavno	Omekšivač	U prahu	Tekući
MJEŠOVITO	❄ - 40°C	1000	✓	4,5	4,5	Trajanje programa prikazuje se na zaslonu.	-	●	○	-	✓
PAMUK (2)	❄ - 60°C	1400	✓	8	6		-	●	○	✓	✓
SINTETIKA (3)	❄ - 60°C	1200	✓	4,5	4		-	●	○	✓	✓
BRZO 30'	❄ - 30°C	800	-	3,5	-		-	●	○	-	✓
SPORT	❄ - 40°C	600	✓	4,0	4,0		-	●	○	-	✓
PRANJE I SUŠENJE 45'	30°C	1400	✓	1	1		-	●	○	-	✓
PRANJE I SUŠENJE 90'	30°C	1200	✓	2	2		-	●	○	-	✓
CENTRIFUGA + IZBACIVANJE VODE *	-	1400	✓	8	6		-	-	-	-	-
ISPIRANJE + CENTRIFUGA	-	1400	✓	8	6		-	-	○	-	-
BIJELO	❄ - 90°C	1400	✓	8	6		● (90°)	●	○	✓	
EKO PAMUK (1)	❄ - 60°C	1400	✓	8	6		-	●	○	✓	✓
VUNA	❄ - 40°C	800	✓	2	2		-	●	○	-	✓
OSJETLJIVO	❄ - 30°C	0	✓	1	1		-	●	○	-	✓
COLOURS15°	15°C	1000	✓	4,5	4,5		-	●	○	-	✓

✓ Može se odabrati/opcija - Nemožese odabrati/primjenjuje se ● Potrebna količina ○ Moguća količina

Za programe pranja pri temperaturama iznad 50°C preporučujemo dati prednost deterdžentu u prahu u odnosu na onaj tekući i prema uputama na pakiranju deterdženta.

* Odaberite program i postavite brzinu centrifuge na 0 samo za pražnjenje.

1) Probni program u skladu s normom EN 50229 (pranje): odaberite program s postavkom temperature od 60 °C.

2) Dugi program za pamuk: postavite program s postavkom temperature od 40 °C.

3) Dugi ciklus pranja za sintetiku: postavite ciklus pranja s postavkom temperature od 40 °C.

Probni program u skladu s normom EN 50229 (sušenje): odaberite program za pranje i postavite razinu sušenja na za oba ciklusa. Prvi ciklus sušenja morate provesti s uobičajenom količinom rublja.

Trajanje ciklusa navedeni na zaslonu ili u priručniku procijenjeno je vrijeme izračunato za standardne uvjete. Stvarno vrijeme ciklusa može se razlikovati ovisno o brojnim čimbenicima kao što su temperatura i tlak ulazne vode, temperatura okoline, količina deterdženta, količina i vrsta punjenja, ravnoteža punjenja i dodatne odabrane opcijske funkcije.

PROGRAMI

Pratite upute navedene na simbolima pranja predmeta.

MJEŠOVITO

za pranje malo do normalno zaprljane izdržljive odjeće od pamuke, lana, sintetičkih vlakana i mješavina.

PAMUK

za pranje normalno do jako zaprljanih ručnika, donjeg rublja pamučnih i lanenih stolnjaka, posteljine i sl.

SINTETIKA

za pranje normalno zaprljanih predmeta izrađenih od sintetičkih vlakana (kao što su poliester, poliakril, viskoza itd.) ili mješavine pamuka i sintetike.

BRZO 30'

za brzo pranje lagano zaprljane odjeće: ovaj ciklus traje samo 30 minuta štedeći vrijeme i energiju. Maksimalno punjenje 3,5 kg.

SPORT

za pranje malo zaprljane sportske odjeće (trenirke, kratke hlače itd.); za najbolje rezultate preporučujemo da ne prelazite maksimalna punjenja navedena u "Tablica programa". Preporučujemo upotrebu tekućeg deterdženta i dodavanje količine koja odgovara polovici punjenja.

PRANJE I SUŠENJE 45'

za brzo pranje i sušenje lagano zaprljanih pamučnih i sintetičkih predmeta. Ovaj ciklus pere i suši punjenje od najviše 1 kg za samo 45 minuta.

PRANJE I SUŠENJE 90'

za brzo pranje i sušenje pamučnih i sintetičkih predmeta. Ovaj ciklus pere i suši punjenje od najviše 2 kg za samo 90 minuta.

CENTRIFUGA + IZBACIVANJE VODE

centrifugira punjenje i zatim izbacuje vodu. Za izdržljive predmete.

ISPIRANJE + CENTRIFUGA

ispire i zatim centrifugira. Za izdržljive predmete.

BIJELO

za pranje normalno do jako zaprljanih ručnika, donjeg rublja pamučnih i lanenih stolnjaka, posteljine i sl. Samo kada je odabrana temperatura 90 °C ciklus ima fazu prepranja prije faze glavnog pranja. U tom slučaju preporučuje se da se deterdžent doda za fazu prepranja i fazu glavnog pranja.

EKO PAMUK

za pranje normalno zaprljanih pamučnih predmeta. Pri 40 °C i 60 °C to je standardni program za pamuk i najučinkovitiji po pitanju potrošnje vode i električne energije.

VUNA

Svi vuneni odjevni predmeti mogu se prati u ovom programu "Vuna", čak i oni s oznakom "samo ručno pranje". Za najbolje rezultate upotrijebite posebne deterdžente i ne prelazite maks. kg navedene za rublje.

OSJETLJIVO

za pranje osobito osjetljivih predmeta. Po mogućnosti prije pranja okrenite predmete.

COLOURS 15°

Ovaj ciklus pomaže u očuvanju boja pranjem u hladnoj vodi (15 °C) i upotrebljava manje energije za zagrijavanje vode pružajući istovremeno zadovoljavajuće rezultate pranja. Prikladno za manje zaprljane odjevne predmete bez mrlja. Taj ciklus daje rezultate pranja usporedive s onim na 40 °C za mješovito rublje na samo 15 °C.

OPCIJE I FUNKCIJE

OPCIJE koje se mogu odabrati pomoću odgovarajućeg gumba

! Ako odabrana opcija nije kompatibilna s postavljenim programom, oglašava se zvučno upozorenje za pogrešku i na zaslonu se prikazuje tekst "No Selection" (nema odabira). Opcija nije odabrana.





FRESHCARE+

Ako se ova opcija pridruži ciklusima pranja, povećava učinak jer stvara paru koja onemogućava pojavu glavnog izvora neugodnih mirisa u stroju (isključivo za pranje). Nakon faze s parom, stroj vrši blagi ciklus tijekom koga se bubanj sporo okreće. Kada je opcija FRESHCARE+ pridružena ciklusima sušenja, sprječava pojavu jakih nabora na rublju zahvaljujući sporom okretanju bubnja. Ciklus FreshCare+ počinje na kraju ciklusa pranja ili sušenja i traje najviše 6 sati; možete ga prekinuti u bilo kojem trenutku pritiskom na bilo koju tipku na upravljačkoj ploči ili pak okretanjem gumba. Pričekajte oko 5 minuta prije nego što otvorite vrata.

ODGOĐENO POKRETANJE PROGRAMA

Da biste postavili odgođeni početak izabranog programa, pritisnite odgovarajuću tipku sve dok se ne prikaže željeno vrijeme za koje želite odgoditi početak ciklusa pranja. Kad je ova opcija aktivna, na zaslonu se pali simbol . Da biste obrisali odgađanje početka ciklusa pranja, pritisnite tipku sve dok se na zaslonu ne prikaže vrijednost "0".

BLOKIRANJE TIPKI

da biste aktivirali blokadu tipki na upravljačkoj ploči, držite pritisnutom tipku  oko 3 sekunde. Simbol  na upaljenom zaslonu označava da su tipke na upravljačkoj ploči blokirane (izuzev tipke ). Na taj način ćete spriječiti neželjene izmjene programa, naročito ako u kući ima djece. Ako probate pritisnuti neku tipku na upravljačkoj ploči, simbol  na zaslonu će treptati.

Da biste deaktivirali blokadu tipki na upravljačkoj ploči, držite pritisnutom tipku  oko 3 sekunde.

VODIČ ZA ODRŽAVANJE I OTKLANJANJE PROBLEMA

Pogledajte u **Uputama za upotrebu** upute za postupke održavanje i otklanjanje problema.



TEHNIČKA DOKUMENTACIJA

Tehnička dokumentacija koja sadrže podatke o potrošnji energije s web-mjesta tvrtke Whirlpool <http://docs.whirlpool.eu>

KONTAKTIRANJE POSTPRODAJNOG SERVISA

Prilikom kontaktiranja postprodajnog servisa morate navesti kodove navedene na samoljepivoj naljepnici na unutrašnjoj strani vrata. Telefonski broje naveden je u jamstvenoj knjižici.

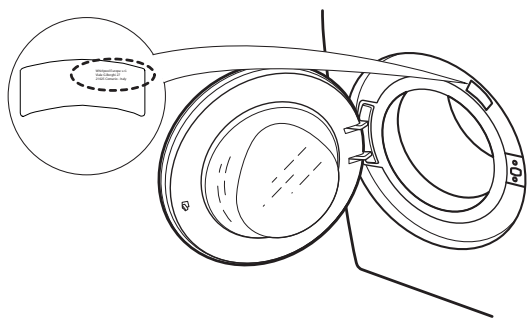

NAČIN PRIMANJA UPUTA ZA UPOTREBU

- > Nazovite postprodajni servis
- > Upotrijebite ovaj QR kod

> Preuzmite vodič s web-mjesta tvrtke Whirlpool



<http://docs.whirlpool.eu>

Za to trebate unijeti točan prodajni kod proizvoda koji se nalazi na samoljepivoj naljepnici.

Whirlpool® je registrirani robni žig tvrtke Whirlpool iz SAD-a.

