

Whirlpool



Manual do utilizador



www.whirlpool.eu/register



MANUAL DO UTILIZADOR



OBRIGADO POR COMPRAR UM PRODUTO WHIRLPOOL.

Por forma a receber uma assistência mais completa, registe o seu dispositivo em

www.whirlpool.eu/register

ÍNDICE

Guia de Utilização e Manutenção	2
Descrição do produto	2
Acessórios *	2
Painel de controlo e regulação da temperatura	3
Luz LED	3
6 th Sense	3
Controlo de humidade*	3
Tabuleiro de fácil acesso no congelador *	4
Prateleiras	4
Porta	4
Compartimento "No-frost" do frigorífico	4
Fresh box 0°	4
Compartimento "No-frost" do congelador	4
Como utilizar o aparelho	5
Utilizar pela primeira vez	5
Compartimento do frigorífico e armazenamento de alimentos	5
Como armazenar alimentos frescos e bebidas	5
Compartimento do congelador de armazenamento de alimentos	6
Como remover a gaveta do congelador	6
Sugestões para congelar e conservar alimentos frescos	6
Alimentos congelados: conselhos para quando vai às compras	7
Tempo de armazenamento dos alimentos congelados	7
Sons funcionais	7
Tabela de alarme	8
Recomendação em caso de não utilização do aparelho	8
Limpeza e manutenção	9
Resolução de problemas	10
Serviço pós-venda	11
Guia de Instalação	12

Descrição do produto

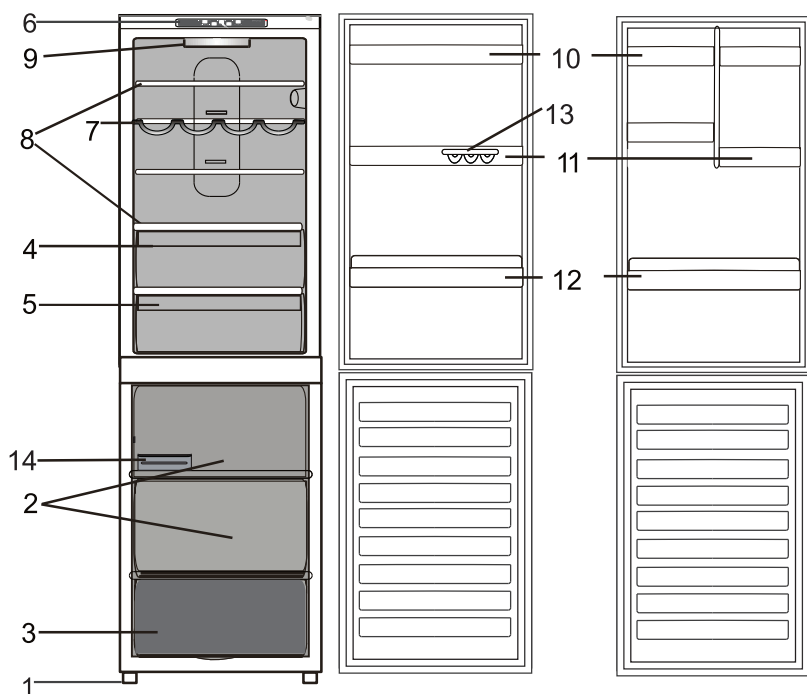

Compartimento frigorífico

- | | |
|---|--|
| 1. Pés de nivelamento | 8. Prateleiras |
| 2. Zona de conservação | 9. Lâmpada |
| 3. Compartimento do congelador e de armazenamento | 10. Prateleira de armazenamento amovível com tampa * |
| 4. Zona fruta e legumes | 11. Prateleiras multifunções amovíveis |
| 5. Compartimento do frigorífico | 12. Prateleira para garrafas |
| 6. Painel de comandos | 13. Caixa para ovos |
| 7. Prateleira para garrafas de vinho * | 14. Cuvetes de gelo * |

* Variável consoante o número e/ou a posição, disponível apenas em modelos seleccionados.

Acessórios *

CAIXA PARA OVOS

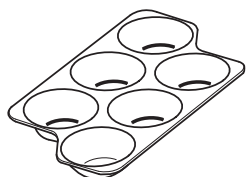

CONTROLO DE HUMIDADE

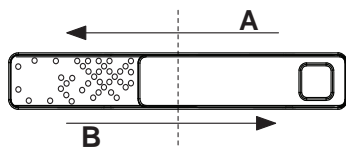

GRELHA PARA GARRAFAS

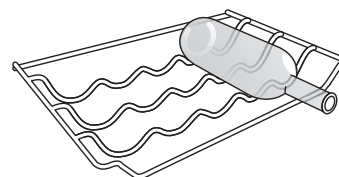

CUVETE DE GELO

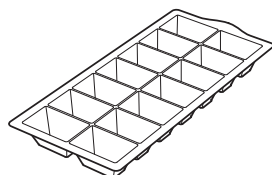

* Disponível apenas em determinados modelos

Painel de controlo e regulação da temperatura

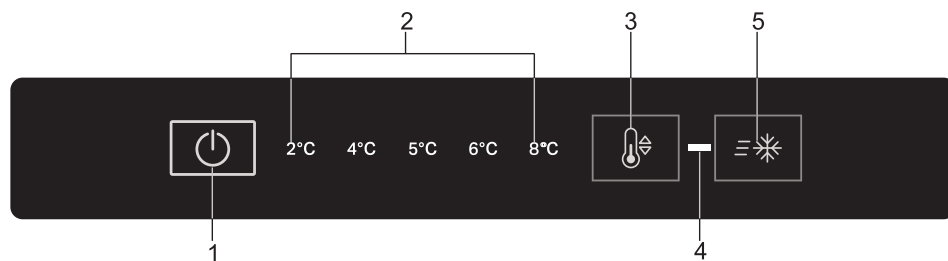

- | | |
|--|--|
| <p>1. Ligar/desligar (On/off)</p> <p>2. Indicador da temperatura do frigorífico</p> <p>3. Programar a temperatura do frigorífico</p> | <p>4. Indicador luminoso de Congelação Rápida</p> <p>5. Botão de congelação rápida (congelação rápida)</p> |
|--|--|

Ligar/desligar (On/off)

O produto (quer o compartimento frigorífico, quer o compartimento congelador) pode ser ligado premindo este botão durante 2 segundos. O último valor definido é indicado na interface. Prima este botão para desligar o aparelho. Um sinal sonoro irá confirmar que o produto foi desligado.

Indicador da temperatura do frigorífico

Indicam a temperatura do compartimento frigorífico.

Programar a temperatura do frigorífico

Permite alterar a temperatura do frigorífico de forma cíclica; além disso, confirma a temperatura selecionada na interface.

Indicador luminoso de Congelação Rápida

Acende-se quando o botão de congelação rápida é premido.

Botão de congelação rápida (congelação rápida)

é utilizado para congelar alimentos frescos. Quando premido, a luz indicadora de congelação rápida acende-se (ver "Colocação em funcionamento e utilização"). Durante a função de congelação rápida não deixe entrar ar no compartimento, pois pode tornar a temperatura demasiado baixa. Para a melhor conservação dos alimentos, recomenda-se a posição média.

Luz LED

Se o sistema de luz LED não funcionar, contacte a Assistência para o substituir.

Importante: A luz do compartimento frigorífico acende-se ao abrir a porta do frigorífico. Se a porta ficar aberta durante mais do que 8 minutos, a luz apaga-se automaticamente.

6th Sense

6th sense Esta função funciona automaticamente para assegurar que são mantidas as condições ideais para conservar os alimentos guardados. A função "6th Sense" é ativada automaticamente quando:

- é colocada uma grande quantidade de alimentos no frigorífico
- a porta do frigorífico fica aberta durante muito tempo
- ocorre uma falta de corrente elétrica de longa duração e a temperatura interna do congelador sobe para níveis perigosos para a correta conservação dos alimentos.

Controlo de humidade*

Abra o regulador da humidade (posição B) caso pretenda armazenar alimentos, tais como frutas, num ambiente menos húmido ou feche o mesmo (posição A) para armazenar alimentos, tais como vegetais, num ambiente mais húmido.

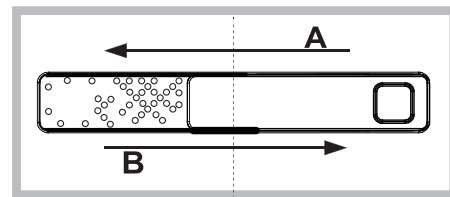

* Disponível apenas em determinados modelos

Tabuleiro de fácil acesso no congelador *

A gaveta de congelação é útil para aceder facilmente aos produtos que utiliza com maior frequência, congelados, para simplesmente guardar as sobras de alimentos ou alimentos pequenos.

Prateleiras

Todas as prateleiras, abas e cestos de puxar podem ser retirados.

Porta

Reversibilidade da porta

Nota: a direção em que a porta é aberta pode ser alterada. Se esta operação for realizada pelo Serviço Pós-Venda, não será coberta pela garantia. Recomenda-se que a inversão da abertura da porta seja realizada por duas pessoas. Siga as instruções.

Compartimento "No-frost" do frigorífico

A descongelação do compartimento frigorífico é completamente automática.

A presença de gotas de água na parede traseira no interior do compartimento frigorífico assinala que a fase de descongelação automática está em curso.

O sistema No Frost faz circular continuamente o ar frio para eliminar a humidade e evitar a formação de gelo.

O sistema mantém um nível de humidade ideal no compartimento, preservando a qualidade original dos alimentos, evitando que estes se colem entre si e eliminando a necessidade de descongelação.

Não obstrua as células de ventilação colocando alimentos ou recipientes em contacto direto com o painel de refrigeração traseiro.

Feche as garrafas e cubra bem os alimentos.

Fresh box 0°

O compartimento Fresh Box 0° garante uma temperatura de -2°C a 3°C, dependendo da regulação da temperatura do frigorífico, ideal para:

- guardar carne, peixe e alimentos delicados;
- arrefecimento rápido de alimentos quentes;
- descongelação a baixa temperatura (inibe a proliferação de microrganismos)

Em condições normais, é possível obter uma temperatura de 0°C, quando a temperatura do compartimento do frigorífico está regulada para o mínimo. Lembre-se de que, ao mudar a temperatura do frigorífico, altera também a temperatura da Fresh Zone 0°. Não se esqueça de que o compartimento Fresh Box 0° é um elemento mecânico em constante funcionamento, não pode ser desligado.

Compartimento "No-frost" do congelador

Os frigoríficos "No Frost" incluem circulação de ar frio à volta das áreas de armazenamento evitando assim a formação de gelo, o que elimina por completo a necessidade de descongelação.

Os alimentos congelados não se pegam às paredes, as etiquetas permanecem legíveis e o espaço de armazenamento mantém-se limpo.

* Disponível apenas em determinados modelos

Como utilizar o aparelho

Utilizar pela primeira vez

Antes de ligar o aparelho, limpe bem os compartimentos e acessórios com água morna e bicarbonato de sódio.

Depois de ligar o aparelho à eletricidade, este começa a trabalhar automaticamente.

Depois de ligar o aparelho, aguarde pelo menos 4-6 horas antes de colocar alimentos no seu interior.

Quando o aparelho é ligado à corrente elétrica, o visor ilumina-se e todos os símbolos aparecem no visor durante cerca de 1 segundo. Os valores predefinidos (de fábrica) do compartimento do frigorífico acendem-se.

Compartimento do frigorífico e armazenamento de alimentos

O compartimento do frigorífico permite guardar alimentos frescos e bebidas. O compartimento frigorífico descongela completamente de forma automática. A presença ocasional de gotas de água na parte traseira interna do compartimento, indica a fase de descongelamento automático. A água de descongelação é automaticamente canalizada para um dreno e recolhida num recipiente, onde irá evaporar.

Nota: a temperatura ambiente, a frequência com que são abertas as portas e a posição do aparelho podem influenciar a temperatura interna de ambos os compartimentos. Programe as temperaturas de acordo com estes fatores. Em condições de muita humidade, pode ocorrer condensação no compartimento do frigorífico, especialmente nas prateleiras de vidro. Neste caso, recomenda-se que feche os recipientes que contêm líquidos (como por exemplo um recipiente com caldo), embrulhe os alimentos com elevado teor de água (como por exemplo vegetais) e ligue a ventoinha, caso exista. Todas as gavetas, prateleiras da porta e outras prateleiras podem ser retiradas.

Ventilação de ar

A circulação natural do ar no compartimento frigorífico resulta em zonas com diferentes temperaturas. A parte mais fria fica logo acima da gaveta de frutas e vegetais e na parede posterior. A parte mais quente fica no topo frontal do compartimento. Uma ventilação insuficiente resulta num aumento do consumo de energia e redução do desempenho de refrigeração.

Como armazenar alimentos frescos e bebidas

Os alimentos que libertem uma grande quantidade de etileno (maçãs, damascos, peras, pêsegos, abacates, figos, ameixas, frutos vermelhos, melões, feijão) e que sejam sensíveis a este gás, tais como as frutas e os vegetais, devem ser armazenados em separado ou cobertos de forma a não reduzir o seu prazo de validade; por exemplo, não armazene tomates juntamente com kiwis ou couves. Não guarde alimentos muito perto um dos outros para permitir uma suficiente circulação de ar. Use recipientes de plástico reciclável, metal, alumínio e vidro e película aderente para embrulhar os alimentos. Se tiver uma pequena quantidade de alimento para guardar no compartimento frigorífico, recomendamos que utilize as prateleiras acima da gaveta de vegetais pois esta é a área mais fresca do compartimento. Feche sempre bem ou cubra os recipientes de líquidos e alimentos que possam entornar ou que possam ser contaminados por transferência de outros odores ou sabores. Para evitar que as garrafas caiam, pode usar o suporte para garrafas (disponível em modelos seleccionados).

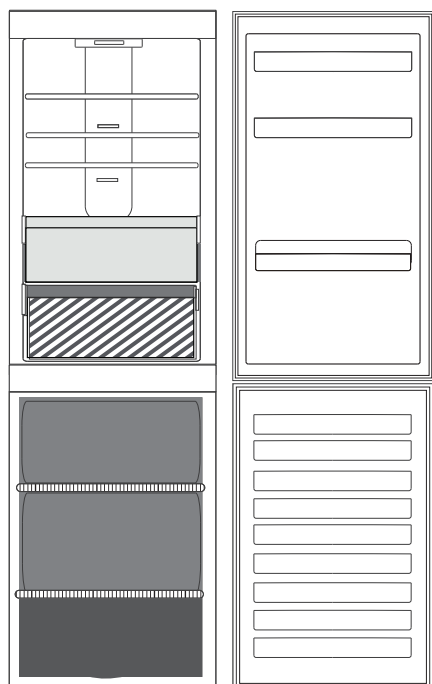

Legenda

ZONA TEMPERATURA

Recomendada para o armazenamento de frutas tropicais, latas, bebidas, ovos, molhos, pickles, manteiga e compotas

GAVETA DE FRUTAS E VEGETAIS

ZONA FRESCA

Recomendada para o armazenamento de queijo, leite, laticínios, charcutaria, iogurtes

Compartimento do congelador de armazenamento de alimentos

O compartimento congelador permite conservar alimentos congelados (durante o período indicado na embalagem) e congelar alimentos frescos. A quantidade de alimentos frescos que pode ser congelada em 24 horas, encontra-se indicada na placa de características. Organize os alimentos frescos na área de congelação no interior do compartimento congelador, deixando espaço suficiente à volta das embalagens de alimentos para que o ar circule livremente. Recomenda-se que não torne a congelar os alimentos que já descongelaram parcialmente. É importante embrulhar os alimentos de forma a evitar que entre água, humidade ou condensação.



Para conseguir maior arrumação, o compartimento do congelador pode ser usado sem gavetas. Certifique-se de que a porta fecha corretamente.

Cubos de gelo

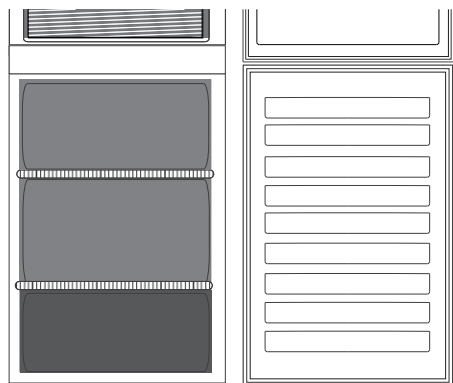
Encha 2/3 das cuvetes de gelo com água e coloque-as no compartimento do congelador. Não utilize em caso algum, objetos afiados ou pontiagudos para remover o gelo.



Legenda

-  **GAVETA ZONA CONGELAÇÃO**
(Máx. zona fresca)
Recomendada para congelar alimentos frescos/cozinhados.
-  **GAVETAS DO CONGELADOR**

Como remover a gaveta do congelador

- Abra a porta do congelador.
- Puxe o recipiente superior para cima pelos cantos esquerdo e direito (1).
- Remova a gaveta (2).
- Instale o recipiente superior na ordem inversa.

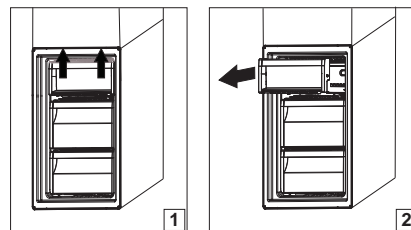

Sugestões para congelar e conservar alimentos frescos

- Recomendamos que coloque uma etiqueta incluindo data nos alimentos congelados. Ao colocar uma etiqueta ajuda a identificar os alimentos e a saber quando devem ser consumidos antes que a sua qualidade se deteriore. Não torne a congelar alimentos descongelados.
- Antes de congelar, embrulhe bem os alimentos em: folha de alumínio, película transparente, sacos de plástico estanques ao ar e à água, recipientes de polietileno com tampa ou recipientes de congelação adequados para congelar alimentos frescos.
- Os alimentos devem estar frescos, maduros ou ser de primeira qualidade para obter alimentos congelados de alta qualidade.
- Os vegetais frescos e a fruta devem ser preferencialmente congelados logo que são colhidos para manter a totalidade do valor nutricional original, a consistência, a cor e o sabor. Alguma carne, especialmente caça, deve ser pendurada antes de ser congelada.
- Deixe sempre que os alimentos quentes arrefeçam antes de os colocar no congelador.
- Os alimentos descongelados ou parcialmente descongelados devem ser consumidos de imediato. Não torne a congelar a menos que os alimentos sejam cozinhados após terem descongelado. Uma vez cozinhados, os alimentos descongelados podem ser congelados de novo.
- Não congele garrafas com líquido.

Alimentos congelados: conselhos para quando vai às compras

Quando adquirir alimentos congelados:

- Certifique-se de que a embalagem não está danificada (alimentos congelados em embalagens danificadas podem estar deteriorados). Se uma embalagem estiver inchada ou mostrar sinais de humidade, significa que não foi conservada nas melhores condições e pode ter sofrido um início de descongelação.
- Quando fizer compras, deixe para o fim os alimentos congelados e transporte-os num saco para congelados com isolamento térmico.
- Quando chegar a casa, coloque de imediato os alimentos congelados no congelador.
- Se os alimentos descongelaram, mesmo que parcialmente, não os torne a congelar. Consuma num prazo de 24 horas.
- Evite, ou reduza ao mínimo as variações de temperatura. Respeite a data de validade impressa na embalagem.
- Siga sempre as instruções de armazenamento impressas na embalagem.

Tempo de armazenamento dos alimentos congelados

Produto	Período de armazenamento
Manteiga ou margarina	6 meses
Queijo	3 meses
Peixe	2/3 meses
Crustáceos	1 mês
Fruta (exceto citrinos)	8-12 meses
Gelado ou sorvetes	2/3 meses
Carne	
Fiambre/salsichas	2 meses
Assados (vaca/porco/borrego)	8/12 meses
Bifes ou costeletas (vaca/borrego/porco)	4 meses
Leite, líquidos frescos	1-3 meses
Aves (frango/peru)	5-7 meses
Legumes	8-12 meses

Sons funcionais

Os sons provenientes dos aparelhos são normais pois existem várias ventoinhas e motores para regular o desempenho, que se ligam e desligam automaticamente.

Alguns dos sons de funcionamento podem ser diminuídos se:

- Nivelando o aparelho e instalando-o sobre uma superfície plana.
- Separar e evitar o contacto entre o aparelho e a mobília.
- Verificar se os componentes internos estão bem posicionados.
- Verificar se as garrafas e recipientes não estão em contacto entre si.

Alguns dos sons de funcionamento que poderá ouvir

1. Um som sibilante quando liga o aparelho pela primeira vez ou após uma longa paragem.
2. Um som gorgolejante resultante da entrada do líquido refrigerante na tubagem.
3. Um som tipo "BRRR" resultante do funcionamento do compressor.

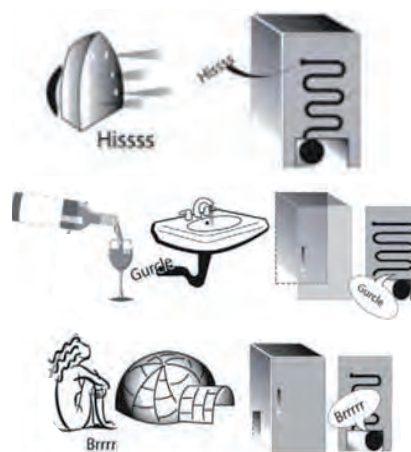

4. Um zumbido quando a válvula da água ou a ventoinha começam a funcionar.
5. Um som de rachar quando o compressor arranca.
6. O som tipo "clique" é resultante do termóstato que ajusta a frequência de funcionamento do compressor.



Tabela de alarme

Tipo de alarme	Sinal	Causa	Solução
Alarme de porta aberta	Soa o alarme sonoro e a luz fica intermitente.	A porta permaneceu aberta durante mais de 3 minutos.	Feche a porta.
Mau funcionamento	Algum dos indicadores de temperatura pisca.	Mau funcionamento do produto.	Contacte o Serviço Pós-Venda.

Recomendação em caso de não utilização do aparelho

Em caso de não utilização do aparelho

Desligue o aparelho da tomada, despeje-o, descongele-o (se necessário) e limpe-o.

Mantenha as portas ligeiramente abertas para que o ar circule no interior dos compartimentos. Ao fazer isto, evita a formação de bolor e maus odores.

Em caso de interrupção no abastecimento de corrente

Mantenha as portas fechadas para que os alimentos se mantenham frios o máximo de tempo possível. Não torne a congelar alimentos que já tenha sido parcialmente descongelados. Se a falha de corrente for prolongada, poderá ser também ativado o alarme "black out" (em aparelhos com componente eletrónica).

Limpeza e manutenção

Antes de efetuar qualquer operação de limpeza ou manutenção, retire a ficha da tomada ou desligue a corrente elétrica.

Nunca utilize abrasivos. Nunca limpe as peças do congelador com líquidos inflamáveis.

Não utilize aparelhos de limpeza a vapor.

Os botões e o visor do painel de controlo não devem ser limpos com álcool ou substâncias derivadas do álcool, mas sim com um pano seco.

- ▶ Limpe periodicamente o aparelho com um pano e uma solução de água e detergente neutro especificamente para interior de frigoríficos.
- ▶ Os acessórios amovíveis podem ser mergulhados em água quente e sabão ou líquido para a loiça. Passe por água limpa e seque cuidadosamente.
- ▶ Limpe o exterior do aparelho e o vedante da porta com um pano húmido e seque com um pano macio.
- ▶ O condensador situado na parte de trás do aparelho deve ser limpo regularmente usando um aspirador.
- ▶ Salvo indicação em contrário, os acessórios do aparelho não são adequados para lavagem na máquina.



Importante:

- ▶ Os botões e o visor do painel de controlo não devem ser limpos com álcool ou substâncias derivadas do álcool, mas sim com um pano seco.
- ▶ Os tubos do sistema de refrigeração encontram-se perto da bandeja de descongelação e podem ficar quentes. Limpe-os periodicamente com um aspirador.

Para garantir o correto e constante fluxo da água de descongelação, limpe regularmente o interior do orifício de drenagem situado na parte posterior do frigorífico junto à gaveta para frutas e legumes, utilizando a ferramenta fornecida*.

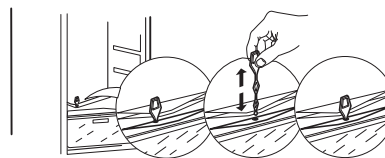

Resolução de problemas

O que fazer em caso de...	Razões possíveis	Soluções
O aparelho não está a funcionar.	Pode existir um problema na fonte de alimentação do aparelho.	<ul style="list-style-type: none"> • Verifique se o cabo de alimentação está ligado a uma tomada com energia e com a voltagem correta. • Verifique os dispositivos de proteção e fusíveis da rede elétrica da sua casa
Existe água na bandeja de descongelação.	Isto é normal com tempo quente e húmido. A bandeja pode estar meia cheia.	<ul style="list-style-type: none"> • Certifique-se de que o aparelho está nivelado para que a água não escorra para fora.
Os bordos do armário do aparelho em contacto com a junta da porta estão quentes.	Isto não é um defeito. Isto é normal com tempo quente e quando o compressor está a funcionar.	
A iluminação não funciona.	Pode ser necessário substituir a lâmpada. O aparelho pode estar no modo Ligado/Modo de repouso.	<ul style="list-style-type: none"> • Certifique-se de que os dispositivos de proteção e fusíveis da rede elétrica da sua casa funcionam corretamente. • Certifique-se de que o cabo de alimentação está ligado a uma tomada com energia e com a voltagem correta • Caso os LEDs estejam fundidos, o utilizador deve contactar o Serviço para realizar a troca pelo mesmo tipo que apenas se encontra disponível nos nossos Centros de Assistência Pós-venda ou revendedores autorizados.
O motor parecer estar a trabalhar há demasiado tempo.	O tempo de funcionamento do motor depende de vários fatores: número de vezes que a porta é aberta, quantidade de alimentos armazenados, temperatura ambiente, definição dos controlos da temperatura.	<ul style="list-style-type: none"> • Certifique-se de que os controlos do aparelho estão bem regulados. • Verifique se foi colocada uma grande quantidade de alimentos no aparelho. • Certifique-se de que a porta não é aberta muito frequentemente. • Verifique se a porta fecha devidamente.
A temperatura do aparelho é muito elevada.	Isto pode dever-se a várias causas (consulte "Soluções").	<ul style="list-style-type: none"> • > Certifique-se de que o condensador (parte de trás do aparelho) não apresenta pó ou sujidade. • Certifique-se de que a porta fecha corretamente. • Certifique-se de que as juntas da porta estão instaladas corretamente. • Em dias quentes ou se a divisão estiver quente, é natural que o motor funcione mais tempo. • Se a porta do aparelho foi deixada aberta durante algum tempo ou se foram armazenadas grandes quantidades de alimentos, o motor funciona durante mais tempo para arrefecer o interior do aparelho.
As portas não se fecham ou não se abrem corretamente.	Isto pode dever-se a várias causas (consulte "Soluções").	<ul style="list-style-type: none"> • Verifique se as embalagens dos alimentos estão a bloquear a porta. • Verifique se as peças internas ou a peça de fazer gelo automática não estão fora da sua posição. • Verifique se os selantes da porta não estão sujos nem pegajentos. • Verifique se o aparelho está nivelado.

Serviço pós-venda

ANTES DE CONTACTAR O SERVIÇO PÓS-VENDA

1. Tente solucionar o problema sozinho com a ajuda das sugestões fornecidas na secção de **RESOLUÇÃO DE PROBLEMAS**.
2. Desligue e volte a ligar o aparelho para verificar se o problema ficou resolvido.

SE O PROBLEMA PERSISTIR APÓS ESSAS VERIFICAÇÕES, CONTACTE O SERVIÇO PÓS-VENDA MAIS PRÓXIMO

Para receber assistência, contacte o número indicado no livrete da garantia ou siga as instruções existentes no site

www.whirlpool.eu

Quando contactar o nosso Serviço de Pós-venda indique sempre:

- uma breve descrição do problema;
- o tipo e o modelo exato do aparelho;
- o número da assistência (número que se encontra após a palavra "Service" na placa de características); . O número da assistência também está indicado no manual de garantia;
- a sua morada completa;
- o seu número de telefone.

Se for necessário efetuar alguma reparação, contacte um Serviço Pós-Venda (para garantir a utilização de peças sobressalentes originais e uma reparação correta).



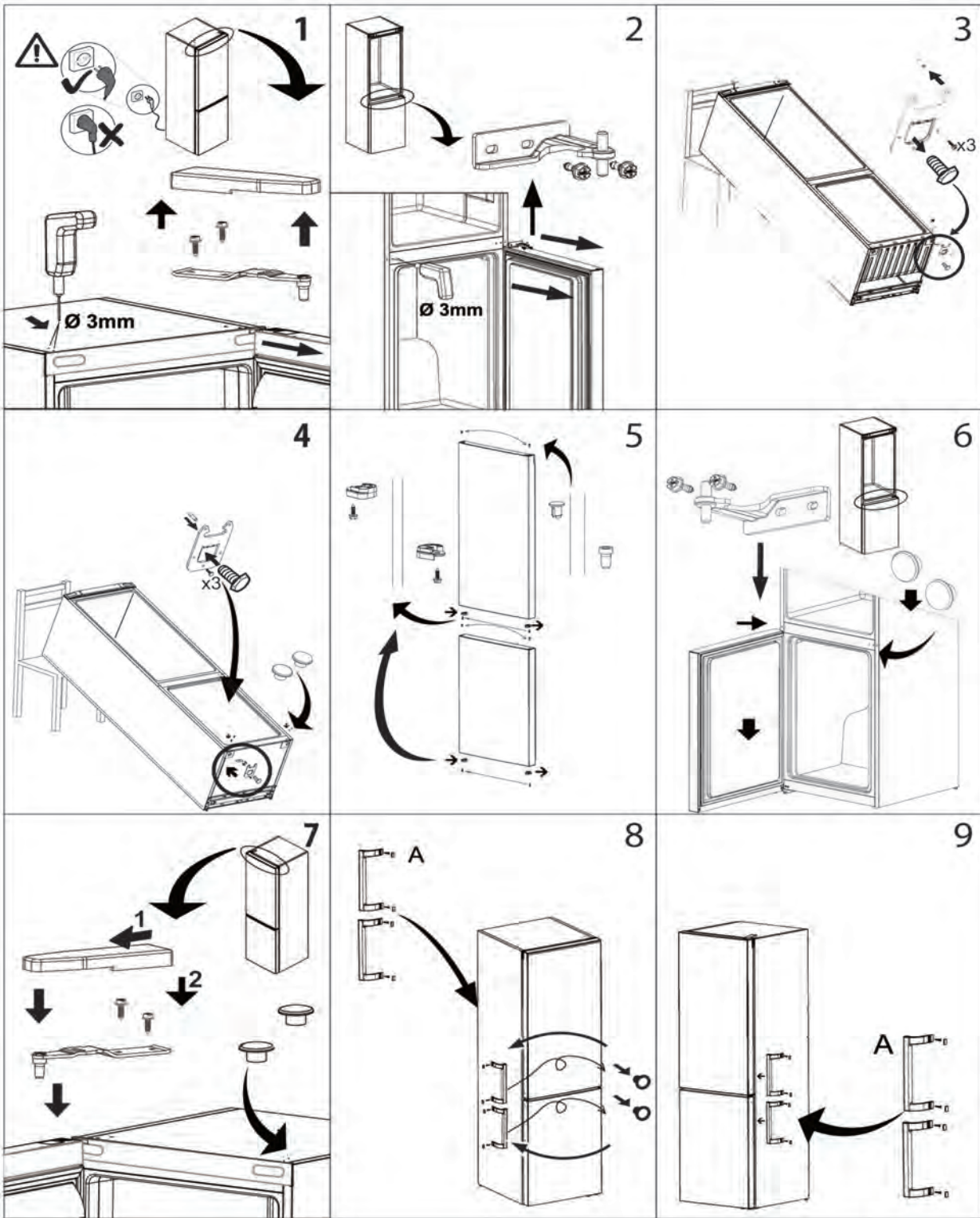

400011333253