



VESTAVĚNÁ TROUBA

CZ Návod k použití a údržbě

The Whirlpool logo consists of a stylized swirl icon above the brand name 'Whirlpool' in a bold, sans-serif font.

SENSING THE DIFFERENCE

1

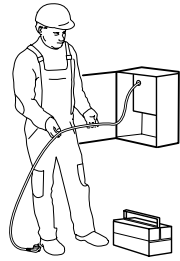
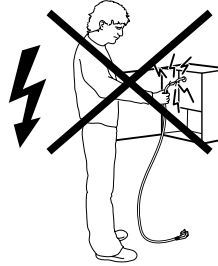
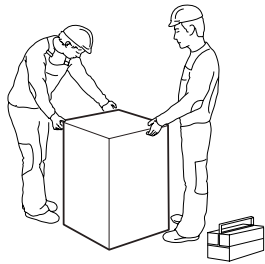
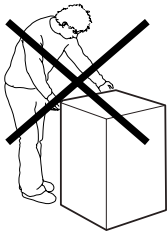
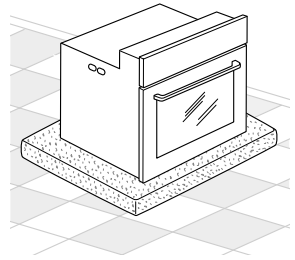
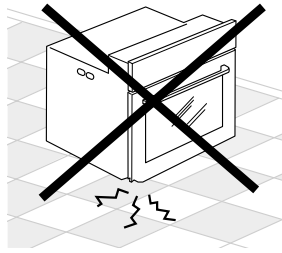
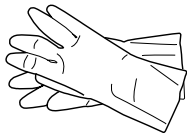
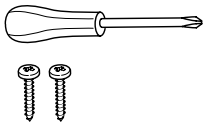
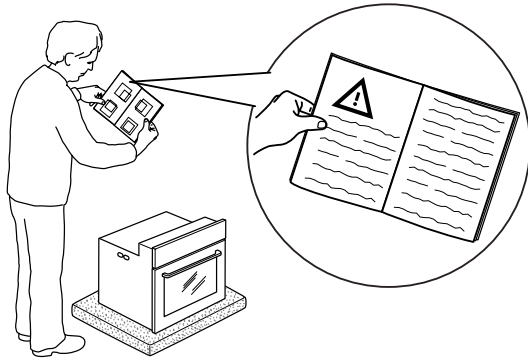

2

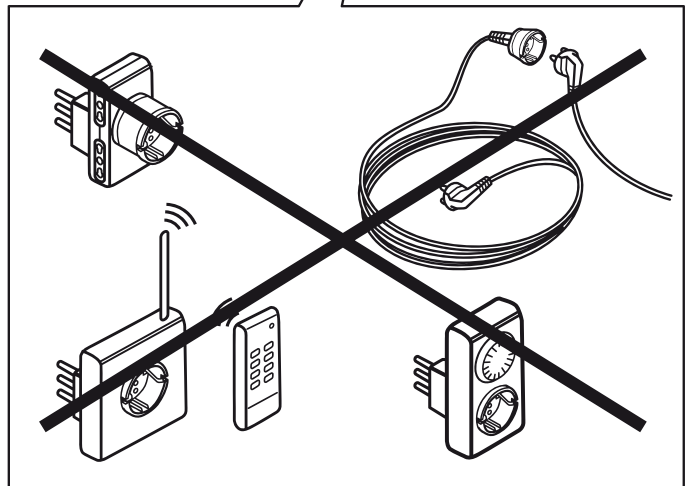
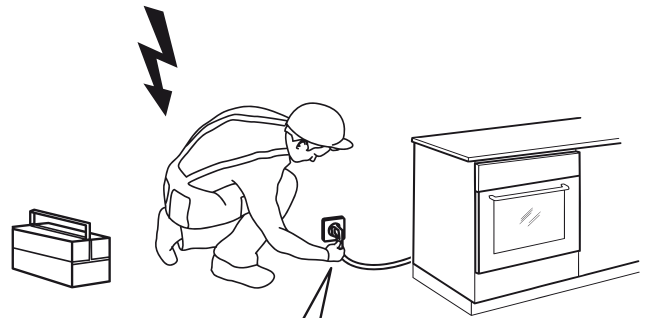
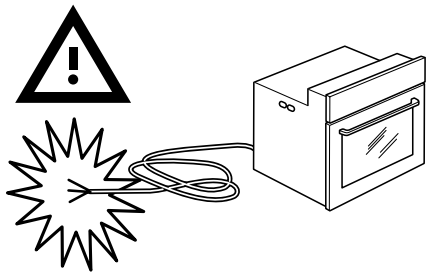

3

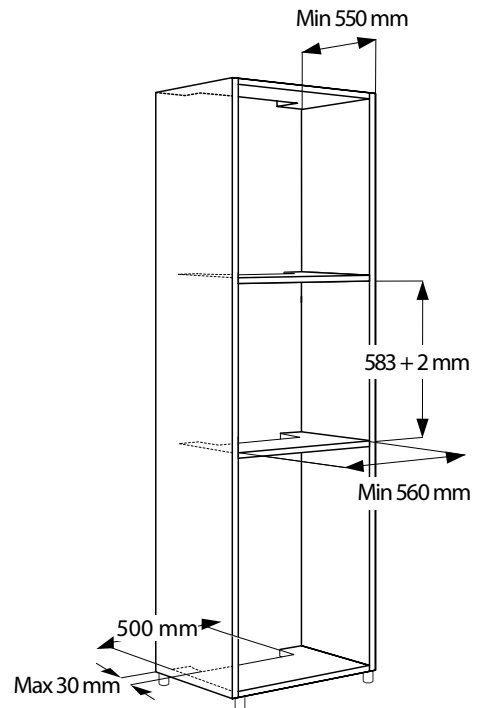
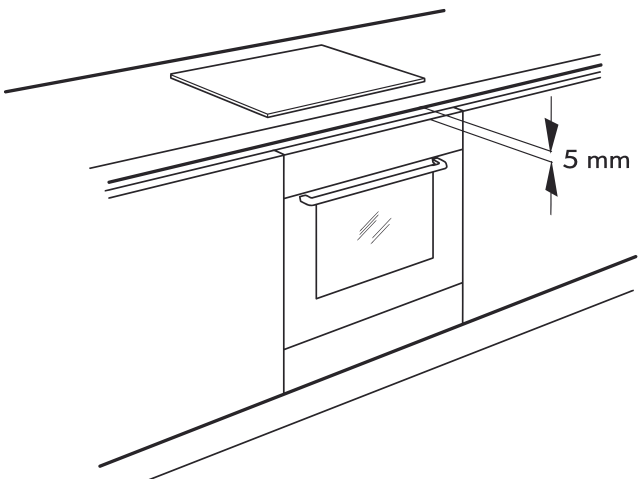
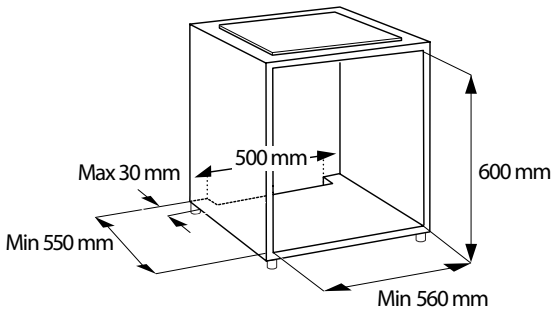
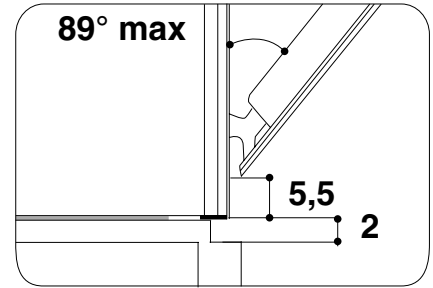
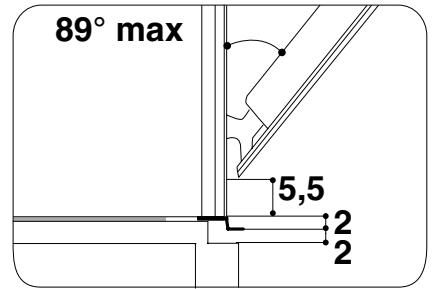
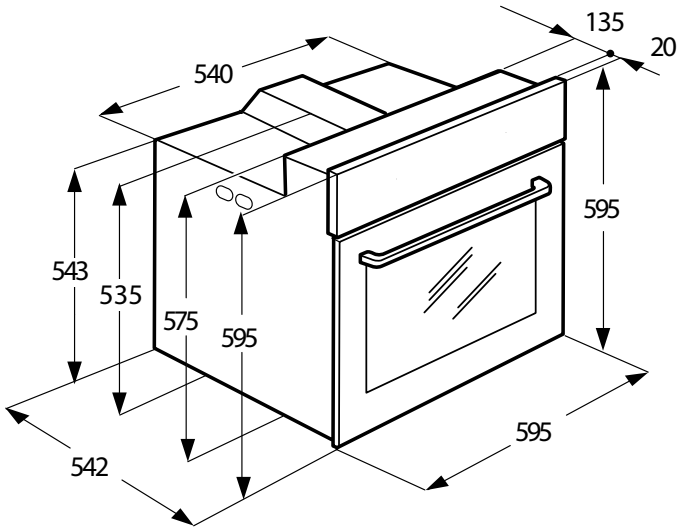

4

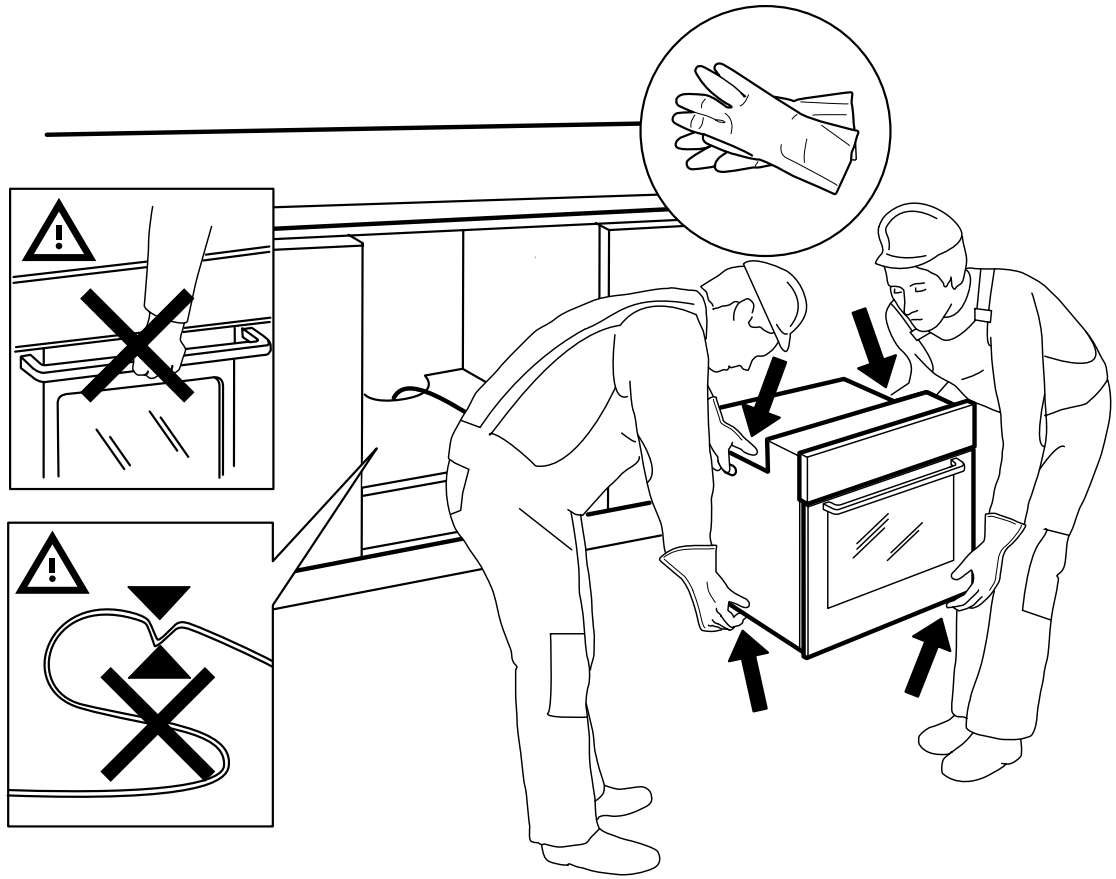

5

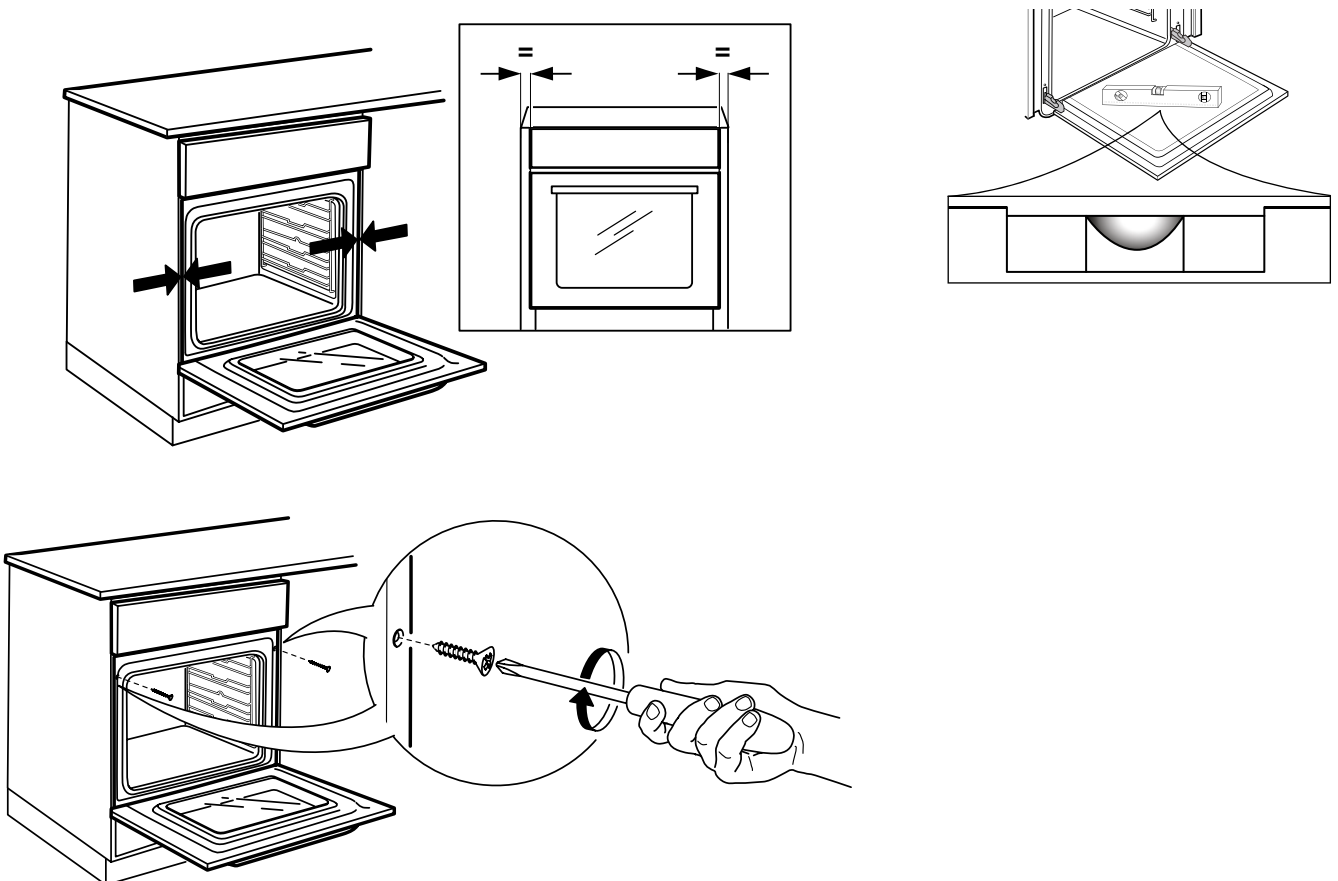

JAZYKY

CZ STRANA 1

OBSAH

POKYNY K INSTALACI	1	RYCHLÝ PŘEDOHŘEV	13
DŮLEŽITÉ BEZPEČNOSTNÍ POKYNY	2	AUTOMATICKÉ ČIŠTĚNÍ TROUBY	14
PROHLÁŠENÍ O EKODESIGNU	5	ČISTICÍ CYKLUS SMARTCLEAN™	14
RADY K OCHRANĚ ŽIVOTNÍHO PROSTŘEDÍ	5	SONDA DO MASA	15
INSTALACE	6	OSVĚTLENÍ VNITŘNÍHO PROSTORU	16
PŘÍPRAVA SKŘÍŇKY K VESTAVBĚ	6	BLOKOVÁNÍ TLAČÍTEK	16
PŘIPOJENÍ K ELEKTRICKÉ SÍTI	6	TABULKA POPISU FUNKCÍ	17
OBEČNÁ DOPORUČENÍ	6	TABULKA TEPELNÉ ÚPRAVY	19
SPOTŘEBIČ	7	VYZKOUŠENÉ RECEPTY	22
PŘÍSLUŠENSTVÍ	7	RADY A DOPORUČENÍ K POUŽÍVÁNÍ	23
ZASUNUTÍ ROŠTŮ A DALŠÍHO PŘÍSLUŠENSTVÍ DO TROUBY	8	ČIŠTĚNÍ	24
ODSTRANĚNÍ POSTRANNÍCH DRÁŽEK	8	ÚDRŽBA	25
MONTÁŽ TELESKOPICKÝCH VÝSUVŮ	8	ODSTRANĚNÍ DVEŘÍ	25
POPIS OVLÁDACÍHO PANELU	9	PŘESUN HORNÍHO TOPNÉHO TĚLESA	25
OVLADAČ A DOTYKOVÁ TLAČÍTKA	9	VÝMĚNA ŽÁROVKY V TROUBĚ	25
LEVÝ DISPLEJ	9	JAK ODSTRANIT PORUCHU	26
PRAVÝ DISPLEJ	9	SERVISNÍ STŘEDISKA	26
NASTAVENÍ HODIN	10	LIKVIDACE DOMÁCÍCH ELEKTROSPOTŘEBIČŮ	26
NASTAVENÍ	10		
ZAP/VYP	10		
VÝBĚR FUNKCE	10		
RYCHLÝ START	11		
NASTAVENÍ TEPLoty	11		
NASTAVENÍ VÝKONU GRILU	11		
FÁZE PŘEDEHŘÍVÁNÍ	11		
NASTAVENÍ DOBY TRVÁNÍ	12		
ČASOVĚ NEOMEZENÝ CYKLUS TEPELNÉ ÚPRAVY	12		
CYKLUS TEPELNÉ ÚPRAVY S NASTAVENOU DOBOU	12		
NASTAVENÍ KONCE CYKLU S ODLOŽENÝM STARTEM	12		
FUNKCE 6 TH SENSE	13		
SPECIÁLNÍ FUNKCE	13		

DŮLEŽITÉ BEZPEČNOSTNÍ POKYNY

Tento návod je k dispozici také na stránkách: www.whirlpool.eu

VAŠE BEZPEČNOST I BEZPEČNOST DALŠÍCH OSOB JE VELMI DŮLEŽITÁ

V tomto návodu a na samotném spotřebiči jsou uvedena důležitá bezpečnostní upozornění, která si musíte přečíst a dodržovat je.



Toto je symbol nebezpečí týkající se bezpečnosti, který upozorňuje uživatele na možná nebezpečí, jež by mohla hrozit jim nebo dalším osobám. Před každým bezpečnostním upozorněním je symbol nebezpečí a následující slova:

**NEBEZPEČÍ**

Označuje nebezpečnou situaci, kterou je třeba odvrátit, jinak povede k vážnému poranění.

**POZOR**

Označuje nebezpečnou situaci, kterou je třeba odvrátit, jinak by mohla způsobit vážné poranění.

Všechna bezpečnostní upozornění udávají konkrétní podrobnosti o možném nebezpečí a obsahují pokyny, jak snížit nebezpečí poranění, poškození a úrazu elektrickým proudem způsobené nesprávným použitím trouby. Pečlivě dodržujte následující pokyny:

- Ponechejte si tyto instrukce při ruce pro další použití.
- Při rozbalování a montáži noste ochranné rukavice.
- Ke stěhování a instalaci spotřebiče jsou nutné minimálně dvě osoby.
- Před každou činností v rámci instalace je nutné spotřebič odpojit od elektrické sítě.
- Montáž a údržbu musí provádět kvalifikovaný technik podle pokynů výrobce a v souladu s platnými místními bezpečnostními předpisy. Neopravujte ani nevyměňujte žádnou část spotřebiče, pokud to není výslovně uvedeno v návodu k použití.
- Výměnu napájecího kabelu musí provádět oprávněný elektrikář. Obráťte se na autorizované servisní středisko.
- Uzemnění spotřebiče je ze zákona povinné.
- Napájecí kabel musí být dostatečně dlouhý, aby umožnil připojení vestavěného spotřebiče k hlavní zásuvce elektrického napájení.
- Instalace musí probíhat v souladu s platnými bezpečnostními předpisy, a proto je nutno použít všepólový spínač s minimální vzdáleností mezi kontakty 3 mm.
- Nepoužívejte prodlužovací kabely ani sdružené zásuvky.
- Nepřipojujte zařízení do zásuvky, kterou je možné ovládat pomocí dálkového ovládání nebo časovače.

- Netahejte za napájecí kabel spotřebiče.
- Po instalaci nesmí být elektrické prvky spotřebiče pro uživatele přístupné.
- Je-li povrch indukční desky prasklý, nepoužívejte ji a vypněte spotřebič, abyste zabránili úrazu elektrickým proudem (pouze u modelů s indukční funkcí).
- Nedotýkejte se spotřebiče vlhkými částmi těla a nepoužívejte ho, když jste naboso.
- Tento spotřebič je určen výlučně k pečení jídel v domácnosti. Není přípustné používat jej jiným způsobem (např. k vytápění místností). Výrobce odmítá jakoukoli odpovědnost v případě zranění osob a zvířat či poškození majetku při nedodržení výše uvedených doporučení a bezpečnostních opatření.
- Spotřebič a jeho přístupné součásti se při použití zahřívají. Dávejte pozor, abyste se nedotkli topných článků.
- Pokud se v blízkosti spotřebiče budou pohybovat velmi malé (0–3 roky) nebo malé (3–8 let) děti, musí být neustále pod dohledem.
- Děti starší 8 let a osoby s fyzickým, smyslovým či duševním postižením nebo bez patřičných zkušeností a znalostí mohou tento spotřebič používat pouze pod dohledem nebo tehdy, pokud obdržely informace o bezpečném použití spotřebiče a pokud rozumějí rizikům, která s používáním spotřebiče souvisejí. Nedovolte dětem, aby si se spotřebičem hrály. Nedovolte dětem, aby bez dohledu prováděly čištění a běžnou údržbu spotřebiče.
- Během použití a po něm se nedotýkejte topných těles ani vnitřních povrchů spotřebiče, protože byste se mohli popálit. Spotřebič nesmí přijít do styku s textiliemi ani jinými hořlavými materiály, dokud všechny jeho součásti zcela nevychladnou.
- Po upečení jídla otvírejte dvířka spotřebiče opatrně, aby mohl postupně uniknout horký vzduch nebo horká pára. Když jsou dvířka spotřebiče zavřená, horký vzduch se odvádí ven otvorem nad ovládacím panelem. Větrací otvory proto nikdy nezakrývejte.
- Při vytahování nádob a příslušenství používejte kuchyňské chňapky a dávejte pozor, abyste se nedotkli topných těles.
- Do spotřebiče a jeho blízkosti nepokládejte hořlavý materiál: při náhodném zapnutí spotřebiče hrozí riziko požáru.
- Ve spotřebiči neohřívejte ani nepřipravujte jídla v uzavřených sklenicích nebo nádobách. Sklenice by mohla kvůli vnitřnímu přetlaku explodovat a spotřebič poškodit.

- Nepoužívejte nádoby vyrobené z umělých materiálů.
- Přehřáté tuky a oleje se mohou snadno vznítit. Při přípravě jídel s vysokým obsahem tuku nebo oleje spotřebič pečlivě sledujte.
- Při sušení jídla neponechávejte spotřebič bez dozoru.
- Používáte-li při pečení jídel alkoholické nápoje (např. rum, koňak, víno), nezapomeňte, že se alkohol při vysokých teplotách vypařuje. Hrozí nebezpečí, že se alkoholové výpary ve styku s elektrickým topným tělesem vznítí.
- Přehřáté tuky a oleje se mohou snadno vznítit. Při vaření potravin bohatých na tuky, oleje či alkohol (např. rum, koňak nebo víno) buďte vždy opatrní.
- Nikdy nepoužívejte parní čističe.
- Nedotýkejte se trouby během cyklu pyrolytického čištění. Během cyklu pyrolýzy nedovolte dětem, aby se přibližovaly k troubě. Rozlité tekutiny musí být odstraněny z vnitřku trouby před zahájením čisticího cyklu (pouze u trub s funkcí pyrolýzy).
- V průběhu pyrolytického cyklu a po jeho skončení je třeba do místa, kde se zařízení nachází, znemožnit přístup zvířat (platí jen pro trouby s funkcí pyrolytického čištění).
- Používejte pouze teploměr doporučený pro tuto troubu.
- K čištění skla dvířek trouby nepoužívejte drsné abrazivní čističe nebo ostré kovové škrabky, jinak se jeho povrch může poškrábat a v důsledku toho roztříštit.
- Před výměnou žárovky je nutné spotřebič vypnout, abyste předešli riziku úrazu elektrickým proudem.
- Nepřikrývejte jídlo v nádobě na vaření alobalem (pouze u trub s dodávanou nádobou na vaření).

Likvidace domácích elektrospotřebičů

- Tento spotřebič byl vyroben z recyklovatelných nebo opakovaně použitelných materiálů. Zlikvidujte jej podle místních předpisů pro likvidaci odpadu. Před likvidací spotřebič znehodnoťte odříznutím napájecího kabelu.
- Další informace o likvidaci, renovaci a recyklaci elektrických spotřebičů získáte na příslušném místním úřadě, v podniku pro sběr domácího odpadu nebo v obchodě, kde jste spotřebič zakoupili.

PROHLÁŠENÍ O EKODESIGNU

Tento spotřebič splňuje požadavky na ekodesign podle evropských nařízení č. 65/2014 a č. 66/2014 v souladu s evropskou normou EN 60350-1.

RADY K OCHRANĚ ŽIVOTNÍHO PROSTŘEDÍ**Likvidace obalového materiálu**

Obalový materiál je 100% recyklovatelný a je označen symbolem recyklace (♻️).
Jednotlivé části obalového materiálu proto zlikvidujte odpovědně podle platných místních předpisů.

Rady k úspoře energie

- Troubu předehřívejte pouze tehdy, je-li to výslovně uvedeno v tabulce pečení nebo ve vašem receptu.

Likvidace spotřebiče

- Tento spotřebič je označen v souladu s evropskou směrnicí 2012/19/EU o odpadních elektrických a elektronických zařízeních (OEEZ).
- Zajištěním správné likvidace tohoto výrobku pomůžete zabránit případným negativním důsledkům na životní prostředí a lidské zdraví, které by mohly být způsobeny nevhodnou likvidací výrobku.
- Symbol  na výrobku nebo příslušných dokladech udává, že tento výrobek nesmí být likvidován spolu s domácím odpadem, ale je nutné ho odevzdat do příslušného sběrného střediska k recyklaci elektrických a elektronických zařízení.

INSTALACE

Po vybalení trouby se přesvědčte, že trouba nebyla při dopravě poškozena a že se dveře dobře zavírají.

V případě problémů se obraťte na prodejce nebo na nejbližší servisní středisko. Aby se trouba nepoškodila, doporučujeme odstranit polystyrenový podstavec až při montáži.

Před instalací spotřebiče si prostudujte všechny bezpečnostní pokyny na stranách 2, 3 a 4.

Při instalaci spotřebiče se řiďte instalačními pokyny na straně I, II a III.

PŘÍPRAVA SKŘÍŇKY K VESTAVBĚ

- Kuchyňský nábytek, který je v přímém kontaktu s troubou, musí být odolný vůči vysokým teplotám (min. 90 °C).
- Je-li nutné skříňku přiříznout, proveďte tyto práce ještě před zasunutím trouby do skříňky. Pečlivě odstraňte všechny dřevěné třísky a piliny.
- Dno trouby nesmí být po provedené instalaci přístupné.
- Ke správnému provozu trouby je nutné zachovat minimální mezeru mezi pracovní deskou a horním okrajem trouby.

PŘIPOJENÍ K ELEKTRICKÉ SÍTI

Zkontrolujte, zda napětí uvedené na typovém štítku spotřebiče odpovídá napětí ve vašem bytě. Typový štítek je umístěn na předním okraji trouby a je viditelný při otevřených dveřích.

- Napájecí kabel (typ H05 RR-F 3 x 1,5 mm²) smí v případě potřeby vyměnit pouze kvalifikovaný elektrikář.

Obraťte se na autorizované servisní středisko.

Trouba je naprogramovaná na příkon nad 2,5 kW (indikováno údajem „16 A“ v nastavení, jak je vidět na 10), což je kompatibilní s napájením v domácnostech s příkonem nad 3 kW.

Pokud je v domácnosti slabší přívod elektrické energie, nastavení musí být sníženo (v nastavení je nutné zvolit „13 A“).

OBECNÁ DOPORUČENÍ

Před použitím:

- Odstraňte ochranné lepenkové obaly, ochrannou fólii a nálepky z příslušenství.
- Vyjměte z trouby příslušenství a zahřejte ji přibližně na jednu hodinu na 200 °C, abyste odstranili pach a výpary z ochranného oleje a izolačních materiálů.

Během použití:

- Na troubu nepokládejte žádné těžké předměty, které by ji mohly poškodit.
- Nezavěšujte nic na dvířka ani na držadlo.
- Dno trouby nezakrývejte hliníkovou fólií.
- Nikdy nelijte vodu do vnitřku horké trouby; mohla by se poškodit smaltová vrstva.
- Nikdy neposunujte nádoby po dně trouby, mohli byste poškrábat smaltovaný povrch.
- Přesvědčte se, že se elektrické kabely jiných spotřebičů nedotýkají horkých částí trouby a že se nemohou zachytit ve dvířkách trouby.
- Troubu nevystavujte atmosférickým vlivům.

SPOTŘEBIČ

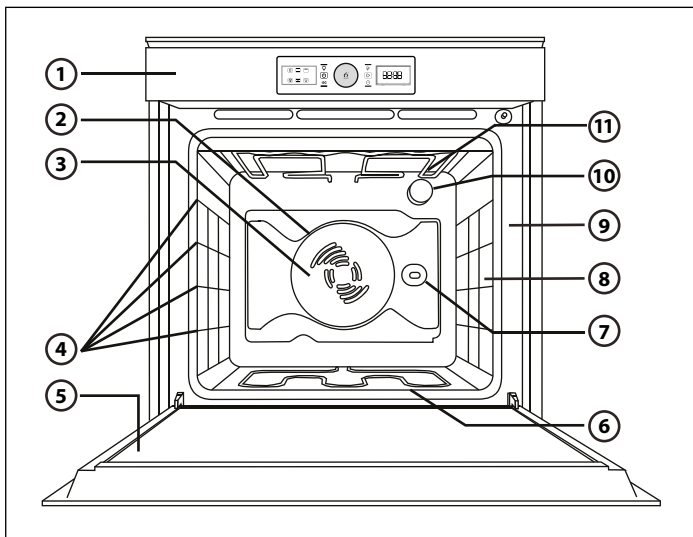

1. Ovládací panel
2. Ventilátor
3. Kruhové topné těleso (*není vidět*)
4. Boční drážky (*počet úrovní drážek je označen na přední straně vnitřku trouby*)
5. Dveře
6. Dolní topné těleso (*není vidět*)
7. Otočný rožeň (*je-li jím model vybaven*)
8. Místo pro vložení teploměru do masa (*je-li použit*)
9. Typový štítek (*nesmí se odstranit*)
10. Osvětlení
11. Horní topné těleso / gril

POZNÁMKA:

- Během pečení se může v určitých intervalech zapínat chladicí ventilátor ke snížení energetické spotřeby na minimum.
- Po dopečení jídla a vypnutí trouby může chladicí ventilátor zůstat ještě nějakou dobu spuštěný.
- Pokud dojde k otevření dvířek trouby během pečení, topná tělesa se vypnou.

PŘÍSLUŠENSTVÍ

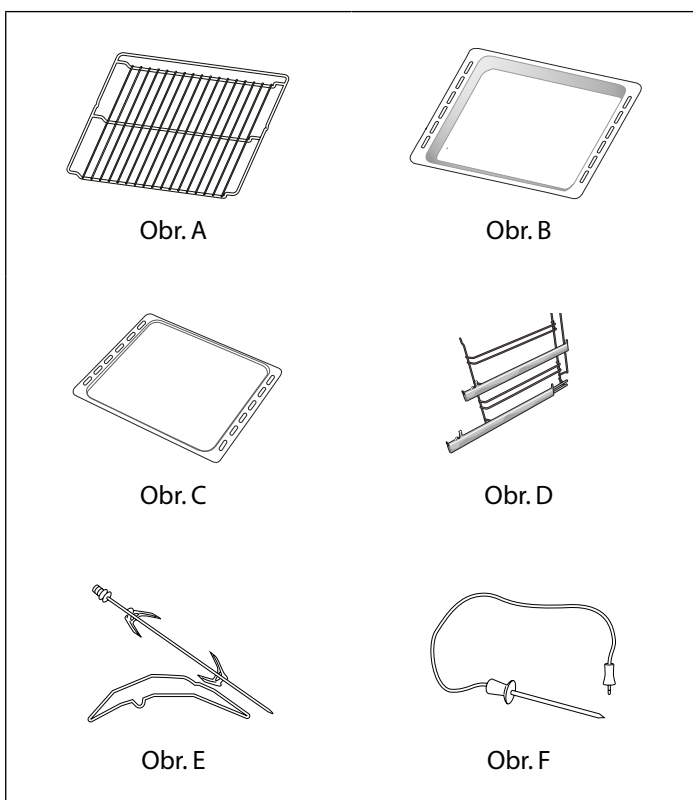

- A. Rošť:**
- grilování
 - podložka na pánve, dortové formy atd.
- B. Odkapávací plech:**
- zachytávání kapajícího tuku
 - pečení masa, ryb atd.
- C. Plech na pečení:**
- pečivo a chléb
 - maso, ryby atd.
- D. Teleskopické výsuvy (jen u některých modelů):**
- pro snadnější manipulaci s plechy.
- E. Otočný rožeň (jen u některých modelů):**
- k rovnoměrnému propečení velkých kusů masa a drůbeže.
- F. Teploměr do masa (jen u některých modelů):**
- slouží k měření teploty uvnitř potravin.

Množství dodávaného příslušenství se může lišit v závislosti na zakoupeném modelu.

PŘÍSLUŠENSTVÍ, KTERÉ NENÍ SOUČÁSTÍ VYBAVENÍ

V servisním středisku si můžete zakoupit další příslušenství.

ZASUNUTÍ ROŠTŮ A DALŠÍHO PŘÍSLUŠENSTVÍ DO TROUBY

1. Zasuňte rošt vodorovně s vyvýšenou částí „A“ směrem nahoru (Obr. 1).
2. Ostatní příslušenství, jako je odkapávací plech a plech na pečení, se vkládají stejně jako rošt (Obr. 2).

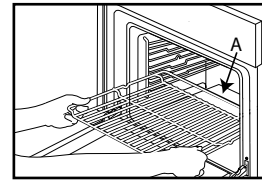

Obr. 1

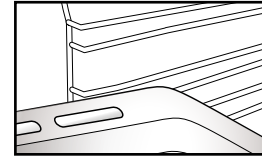

Obr. 2

ODSTRANĚNÍ POSTRANNÍCH MŘÍŽEK

Před spuštěním automatického čištění trouby (viz část 11) odstraňte z vnitřního prostoru všechny předměty.

Viz obrázky (1, 2, 3) – odstranění postranních držáků a (případných) matic, jimiž jsou připevněny.

POZNÁMKA: Nerespektování těchto pokynů bude mít za následek trvalé poškození příslušenství.

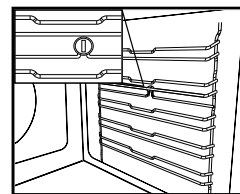

Obr. 1

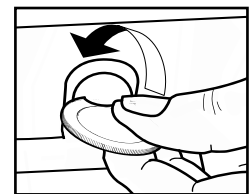

Obr. 2

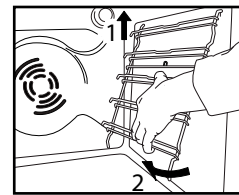

Obr. 3

MONTÁŽ TELESKOPICKÝCH VÝSUVŮ (JSOU-LIVE VÝBAVĚ)

Teleskopické výsuvy s částečnou nebo plnou dráhou vysunutí usnadňují manipulaci s rošty a plechy.

1. Odstraňte postranní držáky roštů (Obr. 1) (U výsuvů je nezbytné nejprve odšroubovat upevňovací šroub).
2. Odstraňte plastovou ochranu z posuvných držáků (Obr. 2).
3. Zavěste horní část teleskopických výsuvů do drážek držáku. Teleskopické lišty se musejí volně pohybovat směrem k přední části trouby. Pak do drážek držáku silně zatlačte spodní část teleskopických výsuvů, aby zapadly na místo (Obr. 3).
4. Vraťte boční držáky s drážkami do trouby (Obr. 4).
5. Položte příslušenství na výsuvy (Obr. 5, 6).

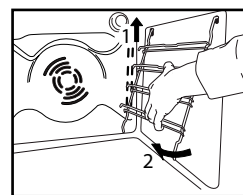

Obr. 1

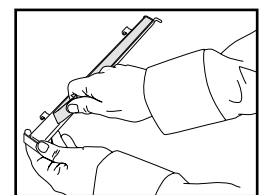

Obr. 2

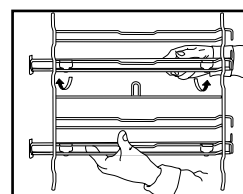

Obr. 3

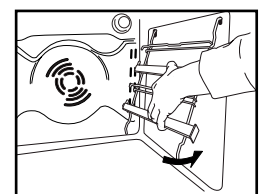

Obr. 4

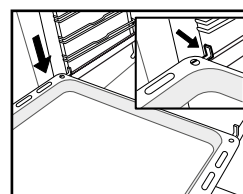

Obr. 5

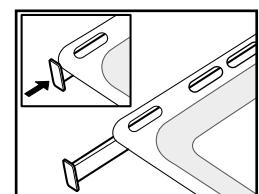

Obr. 6

POPIS OVLÁDACÍHO PANELU

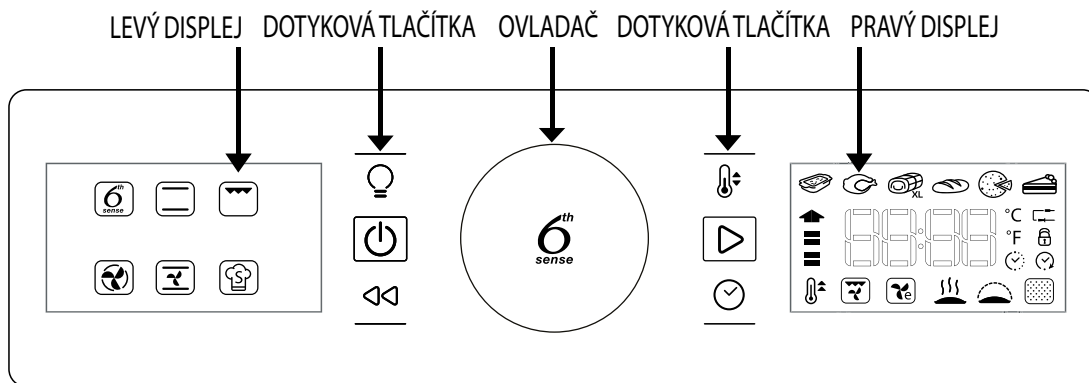

OVLADAČ A DOTYKOVÁ TLAČÍTKA

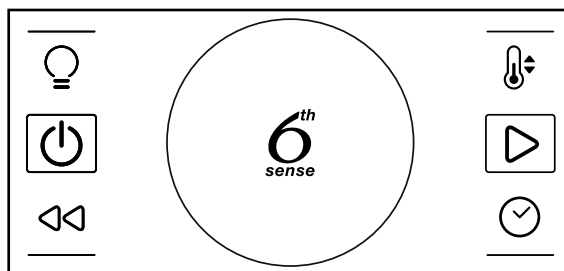

OTOČNÝ OVLADAČ

Jeho pomocí můžete procházet funkcemi a nastavovat parametry vaření.



OVLADAČ FUNKCE 6TH SENSE

Jeho stisknutím provedete výběr, nastavení, nalezení a potvrzení funkcí nebo hodnot a také můžete spustit program tepelné úpravy potravin.



OSVĚTLENÍ

k zapnutí/vypnutí světla.



TEPLOTA

k nastavení teploty.



ZAP/VYP

k zapnutí/vypnutí trouby.



START

ke spuštění funkcí pečení.



ZPĚT

k návratu na předchozí obrazovku.



ČAS

k nastavení hodin, doby pečení nebo k prodloužení doby cyklu pečení.

LEVÝ DISPLEJ

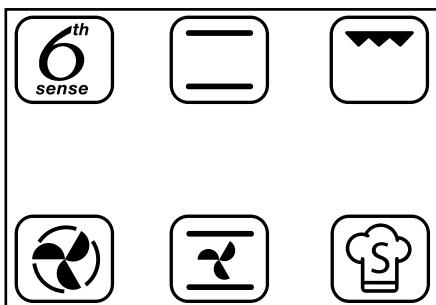

Na tomto displeji se zobrazují hlavní funkce tepelné úpravy. Funkce, kterou lze vybrat, se zobrazuje jasněji. Funkce jsou indikovány symboly. Úplný popis najdete v tabulce na straně 17.

PRAVÝ DISPLEJ

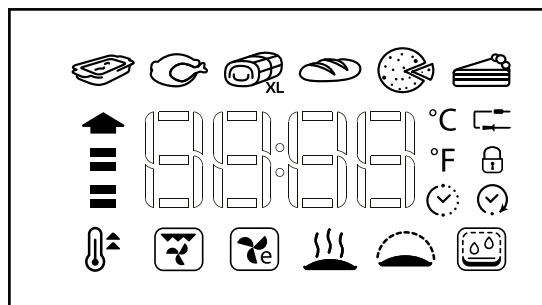

Na tomto displeji se zobrazují hodiny, symboly funkcí 6th Sense a speciální funkce i podrobnosti všech funkcí. Pomáhá rovněž nastavit parametry tepelné úpravy.

Pokud se poslední ikona umístěná v pravé části displeje určité pro speciální funkce nerozsvítí, spotřebič není vybaven funkcí automatického čištění.

1.1 NASTAVENÍ HODIN

Hodiny je potřeba seřadit při prvním zapnutí trouby.



Otočením nastavíte hodiny.

Stiskem potvrdíte.

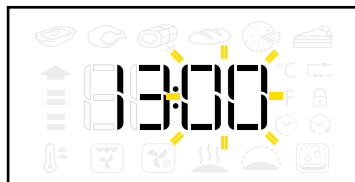

Otočením nastavíte minuty.

Stiskem potvrdíte.

POZNÁMKA: Chcete-li později změnit čas, podržte při vypnuté troubě stisknuté tlačítko déle než 1 sekundu a opakujte výše uvedené kroky. Po výpadku napájení bude nutné hodiny znovu seřadit.

1.2 NASTAVENÍ

V případě potřeby lze změnit výchozí nastavení pro jednotky teploty a elektrický příkon ($^{\circ}\text{C}$ a 16 A).

Při vypnuté troubě podržte tlačítko stisknuté déle než 5 sekund (viz část 1.3).



Otočením zvolte $^{\circ}\text{C}$ nebo $^{\circ}\text{F}$.

Stiskem hodnotu potvrdíte.



Otočením zvolíte příkon (16 A nebo 13 A).

Stiskem hodnotu potvrdíte.

POZNÁMKA: Po potvrzení nastavení může být nutné znovu seřadit hodiny.

1.3 ZAPNUTÍ/VYPNUTÍ

Když je spotřebič vypnutý, zobrazují se na displeji pouze hodiny ve 24hodinovém formátu.



Stiskem zapnete troubu (podržením po dobu 0,5 s).

Je-li trouba zapnutá, jsou aktivní oba displeje.

Ovladač i všechna dotyková tlačítka jsou plně funkční.



POZNÁMKA: Stisknutím kdykoli ukončíte právě probíhající cyklus tepelné úpravy a vypnete zařízení.

2 VÝBĚR FUNKCE

Volba cyklů tepelné úpravy a dalších funkcí.

Popis je v tabulce na straně 17 a 18.

Stiskem troubu zapnete.

Otočením zvolíte hlavní funkci: funkce, kterou lze vybrat, se zobrazuje jasněji.

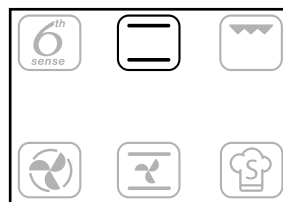

Stiskem volbu potvrdíte.

POZNÁMKA: Volbou 6th Sense nebo Speciální funkce přejdete do související části pravého displeje (viz příslušná část (7, 8) na straně 13).

Pokračujte podle instrukcí v části věnované „rychlému startu“, (část 3), chcete-li funkci spustit okamžitě, nebo procházejte průvodcem nastavení režimu, jak je uvedeno v částech 4, 5 a 6.

3 RYCHLÝ START





Můžete přeskocit průvodce nastavení režimu a rychle spustit některý cyklus pečení.

Stiskem  rychle spustíte libovolnou funkci.

Trouba bude pracovat podle cyklu tepelné úpravy bez omezení času (viz část 5.1) s použitím výchozí teploty a na displeji bude přibývat uplynulý čas.

Stiskem  okamžitě spustíte cyklus tepelné úpravy s použitím naposledy nastavených hodnot.

4 NASTAVENÍ TEPLoty

K úpravě teploty pro všechny dostupné cykly pečení, s výjimkou Gril , Turbogril , Udržování jídla v teple  a Kynutí .

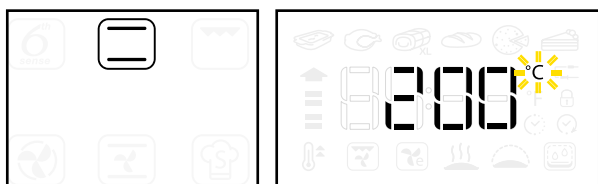

Stiskem  potvrdíte požadovanou funkci.

Bliká ikona °C/°F.





Otočením  nastavte požadovanou teplotu.



Stiskem  potvrdíte a přejděte na nastavení doby trvání (část 5) nebo stisknutím  provedte rychlý start.

POZNÁMKA: Otočením  nastavíte teplotu během cyklu tepelné úpravy.

4.1 NASTAVENÍ VÝKONU GRILU



Slouží k nastavení úrovně výkonu pro funkce Gril  a Turbogril .

Pro grilování jsou definovány tři úrovně výkonu: -1- (nízká), -2- (střední), -3- (vysoká).

Na pravém displeji se zobrazuje výchozí hodnota mezi dvěma blikajícími čárkami „-“.







Otočením  nastavte požadovanou teplotu.

Stiskem  potvrdíte a přejděte na nastavení doby trvání (část 5) nebo stisknutím  provedte Rychlý start.

POZNÁMKA: Otočením  nastavíte teplotu grilu v průběhu cyklu tepelné úpravy.

4.2 FÁZE PŘEDEHŘÁTÍ

Pro některé funkce (Tradiční , Horký vzduch , Tradiční pečení , Rychlý předehřev ) se používá přehřátí, které začíná automaticky a umožňuje rychlé dosažení požadované teploty.



Blikající šipka vedle cílové teploty indikuje fázi přehřátí.

Jakmile bude v troubě dosaženo cílové teploty, ozve se zvukový signál.

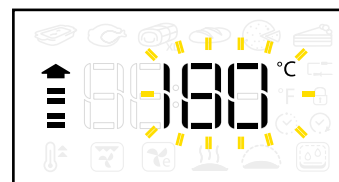

Vložte jídlo do trouby a zavřete dvířka: trouba automaticky spustí zvolený cyklus pečení.

POZNÁMKA: Vložíte-li potraviny do trouby před dokončením přehřívání, může to negativně ovlivnit výsledný pokrm.

5 NASTAVENÍ DOBY CHODU

Nastavení doby chodu funkce po nastavení teploty.

Ikona bliká.

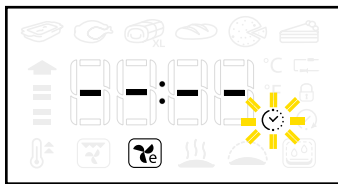

Stiskem nebo spustíte cyklus pečení bez časového omezení (5.1).

Otočením nastavíte dobu chodu.



Stiskem potvrďte dobu tepelné úpravy (5.2) a přejděte k nastavení koncového času nebo stiskem proveďte rychlý start.

POZNÁMKA: Stiskem nastavte dobu chodu během cyklu pečení.

5.1 CYKLUS PEČENÍ BEZ ČASOVÉHO OMEZENÍ

Během cyklu pečení bez časového omezení se na pravém displeji ukazuje doba trvání v minutách a oddělovací dvojtečka „:“ bliká.



Stiskem ukončíte kdykoliv cyklus pečení a troubu vypnete.

POZNÁMKA: Stiskem přepnete z cyklu pečení bez časového omezení do pečení s nastavenou dobou a nastavte konec pečení.

5.2 CYKLUS PEČENÍ S NASTAVENOU DOBOU

Během cyklu pečení s nastavenou dobou se na pravém displeji ukazuje zbývající doba ubývající po minutách a oddělovací dvojtečka „:“ bliká.



Stiskem ukončíte kdykoliv cyklus pečení.

Jakmile uplyne doba tepelné úpravy, na pravém displeji se zobrazí „End“ a zazní zvukový signál.



POZNÁMKA: Doba chodu nezahrnuje fázi předehřátí.

6 NASTAVENÍ KONCE CYKLU S ODLOŽENÝM STARTEM

Nastavení požadovaného času skončení některé funkce.

Pravý displej zobrazuje čas konce tepelné úpravy a přitom bliká ikona .



Otočením nastavte požadovaný čas ukončení.

Stiskem potvrďte čas ukončení.



POZNÁMKA: Čas uvedený na displeji zahrnuje nastavenou dobu chodu. Během doby do odloženého startu je vždy možné:

Otočením prodloužit dobu do konce.

Stiskem nastavit teplotu.

Stiskem upravit trvání.

Pokud funkce zahrnuje fázi předehřátí, bude při nastavení zpožděného zapnutí vynechána.

7 FUNKCE 6TH SENSE

K volbě mezi šesti různými specifickými cykly pečení s předem nastavenými hodnotami. Úplný seznam a popis funkcí najdete v tabulce na straně 17.



Otočením  zvolte funkci 6th Sense.



Stiskem  potvrdíte.

Otočením  zvolte funkci 6th Sense.



Stiskem  potvrdíte a přejděte na nastavení hodnoty doby chodu / času konce nebo stiskem  provedte rychlý start.

POZNÁMKA: Předehřátí trouby není nutné pro všechny funkce 6th Sense. V tabulce na straně 19 najdete navrhané teploty a doby tepelné úpravy.

OBNOVENÍ TEPLoty S FUNKCÍ 6TH SENSE

Jestliže během cyklu pečení 6th Sense poklesne teplota uvnitř trouby v důsledku otevření dvířek, funkce obnovení teploty 6th Sense automaticky obnoví původní hodnotu teploty.

Během obnovování teploty 6th Sense se bude na displeji zobrazovat „animace v podobě hada“, dokud nebude dosaženo cílové teploty.

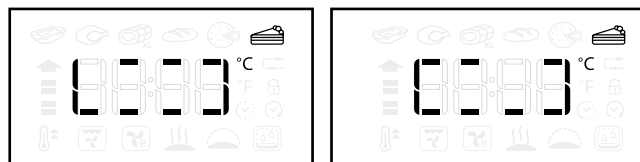

POZNÁMKA: Aby byla během cyklu s nastavenou dobou zaručena kvalita pečení, doba chodu bude prodloužena o dobu, po kterou byla dvířka otevřená.

8 SPECIÁLNÍ FUNKCE

Můžete si zvolit z různých specifických cyklů pečení. Úplný seznam a popis funkcí najdete v tabulce na straně 18.

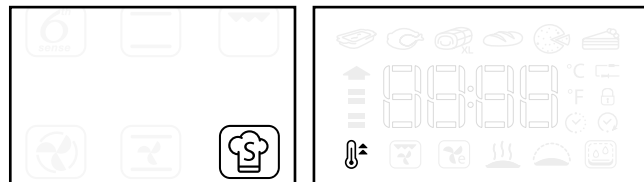

Otočením  zvolíte speciální funkci:



Stiskem  potvrdíte.

Otočením  zvolíte požadovanou speciální funkci.



Stiskem  potvrdíte a nastavte hodnoty nebo stiskem  provedte rychlý start.

8.1 RYCHLÝ PŘEDOHŘEV



Slouží k rychlému předehřátí trouby. Úplný popis najdete na straně 18.

Zvolte speciální funkce .

Otočením  provedete volbu .

Stiskem  potvrdíte.

Otočením  nastavíte požadovanou teplotu.

Stiskem  spustíte cyklus předehřívání nebo stisknutím  nastavíte dobu chodu následujícího cyklu tepelné úpravy.



Jakmile bude v troubě dosaženo cílové teploty, zazní zvukový signál.

Vložte jídlo do trouby a zavřete dvířka: trouba automaticky spustí zvolený cyklus tepelné úpravy a bude udržovat dosaženou teplotu.

Nevkládejte jídlo do trouby před skončením cyklu rychlého předehřátí.

9 AUTOMATICKÉ ČIŠTĚNÍ TROUBY (POUZE U NĚKTERÝCH MODELŮ)

Pokud se poslední ikona umístěná v pravé části displeje určené pro speciální funkce nerozsvítí, spotřebič není vybaven funkcí automatického čištění.

CYKLUS ČIŠTĚNÍ SMARTCLEAN™ (JE-LI JÍM ZAŘÍZENÍ VYBAVENO)

Úplný seznam a popis funkcí najdete v tabulce na straně 18.



Na dno studené trouby rovnoměrně rozlijte 200 ml vody a zavřete dvířka.

Zvolte speciální funkci .

Otočením  provedete volbu .

Stiskem  potvrdíte.



Stiskem  zahájíte cyklus SMARTCLEAN™ okamžitě, nebo stiskem  nastavíte konec nebo čas odloženého spuštění (viz část 6).

Na konci cyklu odstraňte veškerou přebytečnou vodu a troubu následně vyčistěte houbičkou navlhčenou v horké vodě (čištění musí proběhnout do 15 minut; v opačném případě nelze zaručit výsledek).







Abyste odstranili ulpělé nečistoty, opakujte cyklus SMARTCLEAN™ a při odstraňování nečistot použijte několik kapek neutrálního mycího prostředku.

POZNÁMKA: Pokud použijete méně nebo více vody, nelze zaručit, že cyklus proběhne správně.

Dobu čistícího cyklu nelze nastavit.

TEPLOMĚR DO MASA (JEN U NĚKTERÝCH MODELŮ)

Teploměr do masa dodávaný k výrobku umožňuje přesné měření vnitřní teploty potravin v průběhu tepelné úpravy.

Použití teploměru do masa je povoleno pouze u některých funkcí (Tradiční , Horký vzduch , Tradiční pečení , Turbogril , Maso 6th Sense  a Maxicooking 6th Sense .

Pro dosažení perfektních výsledků pečení je velmi důležité, aby byl teploměr umístěn přesně. Zasuňte sondu do nejmasitější části pečeně. Vyhněte se kostem a tučným částem (Obr. 1).

V případě drůbeže zasuňte sondu z boku doprostřed prsou a ujistěte se, že hrot nespočívá v duté části (Obr. 2).

U masa s velmi nepravidelnou tloušťkou je potřeba před vyjmutím z trouby zkontrolovat, zda je dostatečně propečené. Konec sondy připojte do otvoru na pravé stěně trouby.

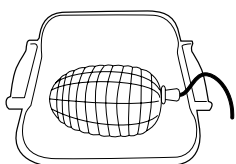

Obr. 1

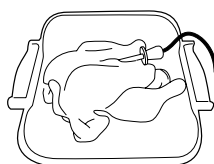

Obr. 2

DŮLEŽITÉ: Dbejte zvýšené opatrnosti při kontaktu se stěnami trouby a jídlem během umísťování sondy – mohou být horké.

Po připojení teploměru do zásuvky v troubě zazní zvukový signál a na displeji se zobrazí ikona  a cílová teplota.



Pokud dojde k připojení teploměru v průběhu výběru funkce, přepne se displej na výchozí cílovou teplotu pro teploměr do masa.

Stiskem  spustíte nastavení.

Otočením  nastavíte cílovou teplotu teploměru.



Stiskem  potvrdíte.

Otočením  nastavte požadovanou teplotu trouby.



Stiskem  nebo  potvrdíte zahájení cyklu tepelné úpravy.

V průběhu cyklu tepelné úpravy se na displeji zobrazuje cílová teplota teploměru do masa.

Jakmile maso dosáhne nastavené cílové teploty, cyklus tepelné úpravy se ukončí a na displeji se zobrazí „End“.



K obnovení cyklu tepelné úpravy poté, co se zobrazí „End“, lze otočením  nastavit cílovou teplotu teploměru tak, jak je uvedeno výše.

Stiskem  nebo  potvrdíte a znovu spustíte cyklus tepelné úpravy.

POZNÁMKA: V průběhu cyklu tepelné úpravy s použitím teploměru do masa lze pomocí otočení  změnit cílovou teplotu teploměru.

Stiskem  nastavíte teplotu trouby.

V tabulce na straně 19 naleznete ideální teploty pro jednotlivé druhy masa.

Teploměr lze vložit kdykoli, a to i v průběhu cyklu tepelné úpravy. V takovém případě je nutno znovu nastavit parametry tepelné úpravy.

Je-li teploměr do masa s určitou funkcí nekompatibilní, vypne trouba cyklus tepelné úpravy a zazní výstražné zvukové znamení. V takovém případě odpojte teploměr do masa nebo stiskem  nastavte jinou funkci.

Funkce odložený start a předehřívání nejsou kompatibilní s použitím teploměru do masa.

9 OSVĚTLENÍ VNITŘKU TROUBY

Stiskem  vypnete či zapnete světlo v troubě.

Během funkce Eco Horký Vzduch  se osvětlení vypne po jedné minutě.

Během cyklu pyrolytického čištění  (je-li jím zařízení vybaveno) nelze světlo v troubě zapnout.

Během, cyklu tepelné úpravy s použitím teploměru do masa (je-li použit) bude světlo trvale zapnuto.

10 ZABLOKOVÁNÍ TLAČÍTEK

Kzablokování tlačítek ovládacího panelu.

Podržte stisknuté  po dobu delší než 5 sekund.

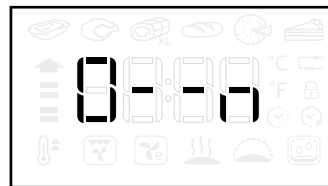











Deaktivace.







Podržte stisknuté  po dobu delší než 5 sekund.























Z bezpečnostních důvodů lze troubu kdykoliv během cyklu pečení vypnout stiskem hlavního vypínače.

















TABULKA POPISU FUNKCÍ

Funkce Tradiční		TRADIČNÍ	Slouží k pečení jakéhokoli jídla pouze na jednom roštu. Používejte 2. úroveň drážek. Tato funkce má automatickou fázi předehřátí. Před vložením jídla do trouby vyčkejte na dokončení předehřátí.
		GRIL	Ke grilování kotlet, ražniči a klobás, zapékání zeleniny nebo opečení chleba. Umístěte jídlo na 4. úroveň drážek. Při grilování masa doporučujeme použít odkapávací plech k zachycování vytékajících šťáv. Zasuňte jej do 3. úrovně drážek a nalijte do něj asi půl litru vody. Troubu nemusíte předehřívát. Dvířka trouby musí být při pečení zavřená.
		HORKÝ VZDUCH	Slouží k současnému pečení různých druhů jídel, která vyžadují stejnou teplotu pečení, umístěných na dvou úrovních drážek (např. ryby, zelenina, cukroví). U této funkce nedochází ke vzájemnému přenosu vůní mezi jednotlivými jídly. Při pečení na jedné úrovni použijte druhou drážku. Při pečení na dvou úrovních použijte první a třetí drážku. Tato funkce má automatickou fázi předehřátí. Před vložením jídla do trouby vyčkejte na dokončení předehřátí.
		TRADIČNÍ PEČENÍ	Slouží k pečení masa a koláčů s tekutou náplní (slanou nebo sladkou) na jedné úrovni. Tato funkce využívá občasnou a mírnou pomoc ventilátoru, což brání nadměrnému vysychání jídla. Používejte 2. úroveň drážek. Tato funkce má automatickou fázi předehřátí. Před vložením jídla do trouby vyčkejte na dokončení předehřátí.
Funkce 6 th Sense		 DUŠ. MASO A ZELENINA 6th Sense	Tato funkce automaticky vybere nejlepší režim pečení a teplotu k zapékání pokrmu připraveného z těstovin (lasagne, cannelloni atd.). Teplotu lze ve vymezeném rozsahu modifikovat tak, aby to vyhovovalo různým receptům a osobním preferencím. Používejte 2. úroveň drážek. Troubu nemusíte předehřívát.
		 MASO 6th Sense	Tato funkce automaticky vybere nejlepší režim pečení a teplotu k upečení kteréhokoliv druhu masa (drůbež, hovězí, telecí, vepřové, jehněčí atd.). Teplotu lze ve vymezeném rozsahu modifikovat tak, aby to vyhovovalo různým receptům a osobním preferencím. Tato funkce využívá občasnou a mírnou pomoc ventilátoru, což brání nadměrnému vysychání jídla. Používejte 2. úroveň drážek. Před pečením není nutné troubu předehřívát.
		 MAXI PEČENÍ 6th Sense	Tato funkce automaticky vybere nejlepší režim pečení a teplotu k upečení velkých kusů masa (přes 2,5 kg). Během pečení doporučujeme maso obracet, aby rovnoměrně zhnědlo po všech stranách. Rovněž doporučujeme maso občas podlít, aby se zabránilo jeho vysoušení. Používejte 1. nebo 2. úroveň drážek podle velikosti masa. Před pečením není nutné troubu předehřívát.
		 CHLÉB 6th Sense	Tato funkce automaticky vybere nejlepší režim pečení a teplotu k upečení libovolného typu chleba (bagety, žemle, bochník sendvičového chleba apod.). Teplotu lze ve vymezeném rozsahu modifikovat tak, aby to vyhovovalo různým receptům a osobním preferencím. Používejte 2. úroveň drážek. Troubu nemusíte předehřívát.
		 PIZZA 6th Sense	Tato funkce automaticky vybere nejlepší režim pečení a teplotu k přípravě všech typů pizzy (tenká pizza, domácí pizza, focaccia atd.). Teplotu lze ve vymezeném rozsahu modifikovat tak, aby to vyhovovalo různým receptům a osobním preferencím. Používejte 2. úroveň drážek. Troubu nemusíte předehřívát.
		 CUKROVÍ A DORTY 6th Sense	Tato funkce automaticky vybere nejlepší režim pečení a teplotu k upečení libovolného sladkého pečiva (sušenky, piškoty, ovocné koláče atd.). Teplotu lze ve vymezeném rozsahu modifikovat tak, aby to vyhovovalo různým receptům a osobním preferencím. Používejte 2. nebo 3. úroveň drážek. Troubu nemusíte předehřívát.

Speciální funkce		 RYCHLÝ PŘEDOHŘEV	Slouží k rychlému předehřátí trouby. Po dokončení předehřátí trouba automaticky zvolí funkci tradičního pečení. Před vložením jídla do trouby vyčkejte na dokončení předehřátí.
		 TURBOGRIL	Slouží k pečení velkých kusů masa (kýt, rostbífů, kuřat). Jídlo zasuňte do střední polohy. Doporučujeme použít odkapávací plech k zachycování vytékajících šťáv. Zasuňte ho do první nebo druhé úrovně drážek a nalijte do něj asi půl litru vody. Troubu nemusíte předehřívát. Dvířka trouby musí být při pečení zavřená. Pokud máte k dispozici otočný rožeň, můžete ho s touto funkcí použít.
		 ECO HORKÝ VZDUCH	Slouží k přípravě nadívaných pečení a k upečení kusu masa v celku na jedné úrovni drážek. Tato funkce využívá občasnou a mírnou pomoc ventilátoru, což brání nadměrnému vysychání jídla. V rámci této úsporné funkce ECO zůstává světlo během pečení vypnuté a lze je znovu opětovně zapnout stiskem potvrzovacího tlačítka. Při používání funkce ECO, která šetří energii, by dvířka neměla být až do konce pečení otevřena. Doporučujeme používat 3. úroveň drážek. Troubu nemusíte předehřívát.
		 UDRŽOV. JÍDLA V TEPLE	Udržení právě upečených jídel teplých a hezky křupavých (např. pečených nebo smažených mas či nákypů). Doporučujeme vložit jídlo do střední úrovně drážek. Funkce se nezapne, jestliže je teplota uvnitř trouby vyšší než 65 °C.
		 KYNUTÍ	Slouží k dosažení optimálního vykynutí sladkého i slaného těsta. Doporučujeme vložit jídlo do 2. úrovně drážek. Troubu nemusíte předehřívát. Pro zachování kvality výsledku funkci neaktivujte, je-li trouba ještě po předchozím použití horká.
		 CYKLUS ČIŠTĚNÍ SMARTCLEAN™ (je-li jím zařízení vybaveno)	K odstranění nečistot z pečení za pomoci nízkoteplotního cyklu. Kombinovaný účinek speciálního smaltu a vody uvolňované během cyklu usnadňuje odstraňování nečistot. Na dno trouby umístěte 200 ml vody a po vychladnutí trouby spusťte funkci.

TABULKA TEPELNÉ ÚPRAVY

Recept	Funkce	Předehřátí	Úroveň drážek (zdola)	Teplota (°C)	Čas (min)	Příslušenství a poznámky
Piškoty		-	2	160–180	30–90	Dortová forma na roštu
		Ano	1–3	160–180	30–90	Úroveň 3: dortová forma na roštu Úroveň 1: Dortová forma na roštu
Plněné koláče (tvarohový koláč, závin, ovocný koláč)		-	2	160–200	30 - 85	Odkapávací plech / plech na pečení nebo dortová forma na roštu
		Ano	1–3	160–200	35–90	Úroveň 3: dortová forma na roštu Úroveň 1: Dortová forma na roštu
Sušenky/ koláčky		-	2/3	160–180	15–45	Odkapávací plech / plech na pečení
		Ano	1–3	150 - 170	20 - 45	Úroveň 3: Rošt Úroveň 1: odkapávací plech / plech na pečení
Odpalované pečivo		-	2/3	180–200	30–40	Odkapávací plech / plech na pečení
		Ano	1–3	180–190	35–45	Úroveň 3: plech na pečení na roštu Úroveň 1: odkapávací plech / plech na pečení
Sněhové pečivo		Ano	2	90	110 - 150	Odkapávací plech / plech na pečení
		Ano	1–3	90	130–150	Úroveň 3: plech na pečení na roštu Úroveň 1: odkapávací plech / plech na pečení
Pizza (pizza na tlustém těstě, tenká pizza, focaccia)		-	2	220–250	15–30	Odkapávací plech / plech na pečení
		Ano	1–3	220–240	20–40	Úroveň 3: plech na pečení na roštu Úroveň 1: odkapávací plech / plech na pečení
Chléb (bochník sendvičového chleba) 0,5/1 kg		-	2	180–220	50–70	Odkapávací plech / plech na pečení nebo rošt
Chléb (žemle)		-	2	180–220	30–50	Odkapávací plech / plech na pečení nebo rošt
Chléb		Ano	1–3	180–200	30–60	Úroveň 3: plech na pečení na roštu Úroveň 1: odkapávací plech / plech na pečení na roštu
		Ano	2	250	10–15	Odkapávací plech / plech na pečení nebo rošt
Zmražená pizza		Ano	1–3	250	10 - 20	Úroveň 3: plech na pečení na roštu Úroveň 1: odkapávací plech / plech na pečení
		Ano	2	180–200	35–45	Dortová forma na roštu
Slané koláče (zeleninové, quiche lorraine)		Ano	1–3	180–190	45–60	Úroveň 3: Dortová forma na roštu Úroveň 1: Dortová forma na roštu
		Ano	2	180–200	35–45	Dortová forma na roštu















Recept	Funkce	Přehřátí	Úroveň drážek (zdola)	Teplota (°C)	Čas (min)	Příslušenství a poznámky
Plněné pečivo z listového těsta / pečivo z odpalovaného těsta		Ano	2	190–200	20–30	Odkapávací plech / plech na pečení
		Ano	1–3	180–190	20–40	Úroveň 3: plech na pečení na roštu Úroveň 1: odkapávací plech / plech na pečení
Lasagne/nákypy		–	2	190–200	40–65	Odkapávací plech nebo plech na pečení na roštu
Zapečené těstoviny / cannelloni		–	2	190–200	25–45	Odkapávací plech nebo plech na pečení na roštu
Jehněčí/telecí/hovězí/vepřové 1 kg		–	2	190–200	70–100	Odkapávací plech nebo plech na pečení na roštu
Jehněčí kýta / kýty		–	2	200–230	60–90	Hluboký plech nebo plech na pečení na roštu (podle potřeby ve dvou třetinách pečení obraťte)
Kuře/králík/kachna 1 kg		–	2	210–230	50 - 100	Odkapávací plech nebo plech na pečení na roštu
Husa/krocán 3 kg		–	1/2	170–200	90 - 150	Odkapávací plech nebo plech na pečení na roštu
Vepřová pečeně s kůží 2 kg		–	2	170	140–180	Úroveň 2: odkapávací plech
Ryba pečená v troubě / v alobalu či papilotě (filety, celá ryba)		Ano	2	180–200	40–60	Odkapávací plech nebo plech na pečení na roštu
Plněná zelenina (rajčata, cukety, lilky)		Ano	2	170–190	30–60	Plech na pečení na roštu
Topinky		–	4	3 (vysoká)	2–5	Rošt
Rybí filé / steaky		–	4	2 (střední)	20–35	Úroveň 4: rošt (v polovině pečení obraťte)
						Úroveň 3: odkapávací plech s vodou
Klobásy/kebaby/žebírka/hamburgery		–	4	2–3 (střední–vysoká)	15–40	Úroveň 4: rošt (v polovině pečení obraťte)
						Úroveň 3: odkapávací plech s vodou
Pečené kuře 1–1,3 kg		–	2	2 (střední)	50–65	Úroveň 2: Rošt (ve dvou třetinách pečení jídlo obraťte)
						Úroveň 1: odkapávací plech s vodou
Pečené kuře 1–1,3 kg		–	2	3 (vysoká)	60–80	Úroveň 2: otočný rožen (je-li jím model vybaven)
						Úroveň 1: odkapávací plech s vodou

Recept	Funkce	Předeheřtí	Úroveň drážek (zdola)	Teplota (°C)	Čas (min)	Příslušenství a poznámky
Krvavý rostbíf 1 kg		-	2	2 (střední)	35-50	Plech na pečení na roštu (podle potřeby ve dvou třetinách pečení obraťte)
Pečené brambory		-	2	2 (střední)	35-50	Odkapávací plech nebo plech na pečení (podle potřeby ve dvou třetinách pečení obraťte)
Zapékaná zelenina		-	2	3 (vysoká)	10-15	Plech na pečení na roštu
Lasagne a maso		Ano	1-3	200	50-100*	Úroveň 3: plech na pečení na roštu
						Úroveň 1: Odkapávací plech nebo plech na pečení na roštu
Maso a brambory		Ano	1-3	200	45-100*	Úroveň 3: plech na pečení na roštu
						Úroveň 1: Odkapávací plech nebo plech na pečení na roštu
Ryby a zelenina		Ano	1-3	180	30-50*	Úroveň 3: plech na pečení na roštu
						Úroveň 1: Odkapávací plech nebo plech na pečení na roštu
Kompletní jídlo: lasagne (drážka 4), maso (drážka 2), koláč (drážka 1)		Ano	1-2-4	190	40-120*	Úroveň 4: plech na pečení na roštu
						Úroveň 2: plech na pečení
						Úroveň 1: Odkapávací plech / plech na pečení nebo dortová forma na roštu
Plněná pečeně		-	3	200	80 - 120*	Odkapávací plech nebo plech na pečení na roštu
Porce masa (králík, kuře, jehně)		-	3	200	50-100*	Odkapávací plech nebo plech na pečení na roštu

* Doba pečení je pouze přibližná. Jídlo je možné z trouby kdykoli vytáhnout, záleží na vašich požadavcích.

Recepty s teploměrem do masa	
Kusy masa	Koncová teplota uvnitř masa (°C)
Krvavý rostbíf	48
Rostbíf medium	60
Propečený rostbíf	68
Pečený krocan	75
Pečené kuře	83
Vepřová pečeně	75
Telecí pečeně	68



* Jen u některých modelů

VYZKOUŠENÉ RECEPTY (V SOULADU S IEC 60350-1:2011-12)						
Recept	Funkce	Předeheřtí	Úroveň drážek (zdola)	Teplota (°C)	Čas (min)	Příslušenství* a poznámky
IEC 60350-1:2011-12 § 7.5.2						
Pečivo z lineckého těsta	 **	-	3	150	25–35	Odkapávací plech / plech na pečení
		Ano	3	150	20–30	Odkapávací plech / plech na pečení
		Ano	1–3	150	30–45	Úroveň 3: plech na pečení Úroveň 1: odkapávací plech / plech na pečení
IEC 60350-1:2011-12 § 7.5.3						
Koláčky	 **	-	3	170	20–30	Odkapávací plech / plech na pečení
		Ano	3	160	20–30	Odkapávací plech / plech na pečení
		Ano	1–3	160	25–35	Úroveň 3: plech na pečení Úroveň 1: odkapávací plech / plech na pečení
IEC 60350-1:2011-12 § 7.6.1						
Piškot bez tuku	 **	-	2	170	30–40	Dortová forma na roštu
		Ano	2	160	25–35	Dortová forma na roštu
		Ano	1–3	160	35–45	Úroveň 3: dortová forma na roštu Úroveň 1: Dortová forma na roštu
IEC 60350-1:2011-12 § 7.6.2						
2 jablečný koláč	 **	-	2	185	60–80	Dortová forma na roštu
		Ano	2	175	60–80	Dortová forma na roštu
		Ano	1–3	175	70–90	Úroveň 3: dortová forma na roštu Úroveň 1: Dortová forma na roštu
IEC 60350-1:2011-12 § 9.2						
Topinky		-	4	3 (vysoká)	3–5	Rošt
IEC 60350-1:2011-12 § 9.3						
Hamburgery		-	4	3 (vysoká)	20–30	Úroveň 4: rošt (v polovině pečení obraťte) Úroveň 3: odkapávací plech s vodou

* Pokud příslušenství není součástí dodávky, lze je zakoupit v servisním středisku.

** Funkce CUKROVÍ A DORTY 6th Sense  využívá pouze horní a spodní topná tělesa bez nuceného oběhu vzduchu.
Nevyžaduje předeheřtí.

Údaje v tabulce jsou bez použití teleskopických výsuvů. Zkoušejte to i bez nich.

Předeheřtí prázdné trouby (podle normy IEC 60350-1:2011-12 § 7.2): zkouška funkcí TRADIČNÍ  , HORKÝ VZDUCH  , RYCHLÉ PŘEDEHEŘTÍ  .

Třída energetické úspornosti (podle normy EN 60350-1:2013-07): Test proveďte dle příslušné tabulky.

RADY A DOPORUČENÍ K POUŽÍVÁNÍ

Jak používat tabulku pečení

Tabulka udává nejlepší funkci k pečení daného jídla na jedné nebo více úrovních drážek současně. Doba pečení se počítá od okamžiku vložení jídla do trouby bez doby přehřátí (které je u některých receptů nutné). Teploty a doby pečení jsou pouze orientační, protože se mohou měnit podle množství jídla a použitého příslušenství. Nastavte nejprve nejnižší doporučené hodnoty a pokud jídlo nebude dostatečně propečené, zvýšte hodnoty nastavení. Použijte dodávané příslušenství a nejlépe tmavě zbarvené kovové dortové formy a plechy na pečení. Můžete také použít nádoby a příslušenství z pyrexu nebo kameniny, ale pamatujte, že se tak doba pečení mírně prodlouží. Chcete-li mít jídlo dobře upečené, pečlivě dodržujte rady uvedené v tabulce pečení týkající se volby příslušenství (dodávané) a vždy je umístěte na doporučenou úroveň drážek.

Pečení různých pokrmů současně

Pomocí funkce „HORKÝ VZDUCH“ můžete péct najednou různá jídla, která vyžadují stejnou teplotu pečení (například ryby a zeleninu) a která umístíte na různé úrovně drážek. Jídlo, které vyžaduje kratší dobu pečení, vyjměte dřív, a jídlo s delší dobou pečení ponechte v troubě.

Dezerty

- Jemné dezerty pečte pouze s funkcí tradičního pečení na jednom roštu. Používejte tmavě zbarvené kovové formy a vždy je položte na dodávaný rošt. Chcete-li péct na více než jedné úrovni, zvolte funkci nuceného oběhu vzduchu a uspořádejte formy na roštích tak, aby mohl horký vzduch co nejlépe cirkulovat.
- Chcete-li zjistit, zda je koláč již upečený, zapíchněte do jeho středu párátko. Pokud je vytáhnete čisté, je koláč upečený.
- Jestliže použijete dortové formy s nepřilnavým povrchem, nevymazávejte okraje máslem, protože koláč by se nemusel na okrajích rovnoměrně zvednout.
- Jestliže koláč během pečení „klesne“, nastavte příště nižší teplotu. Můžete také snížit množství tekutiny v těstě a méně těsto míchat.
- U moučníků s velkým množstvím náplně (tvarohový koláč nebo ovocné koláče) použijte funkci „TRADIČNÍ PEČENÍ“. Jestliže je spodek koláče promáčený, snižte rošt a před vložení náplně do koláče posypte spodek koláče nadrobenými sušenkami.

Maso

- Použijte jakýkoli druh plechu do trouby nebo nádobu z pyrexu vhodnou pro danou velikost masa. U pečení doporučujeme přilít na dno nádoby trochu vývaru, aby maso během pečení získalo ještě lepší chuť. Po upečení nechte maso v troubě na dalších 10–15 minut, nebo ho zabalte do alobalu.
- Chcete-li maso grilovat, vyberte stejně silné plátky, aby se rovnoměrně propekly. Velmi silné kusy masa vyžadují delší dobu pečení.

Aby se maso na povrchu nespálilo, zasuňte rošt do nižší úrovně, aby bylo maso dále od grilu. Ve dvou třetinách pečení maso obraťte.

Doporučujeme zasunout přímo pod grilovací rošt s masem odkapávací plech s půl litrem vody k zachycování vytékajících šťáv. V případě potřeby vodu dolijte.

Otočný rožň (jen u některých modelů)

Toto příslušenství použijte k rovnoměrnému propečení velkých kusů masa a drůbeže. Maso napíchněte na jehlici rožně (kuře připevněte k rožni šňůrkou) a před vložení do trouby zkontrolujte, zda nemůže spadnout. Jehlici zasuňte do přední části trouby a položte na příslušný držák. Doporučujeme zasunout do první úrovně drážek odkapávací plech s půl litrem vody, který zabrání vzniku kouře v troubě a zachytí vytékající šťávy. Jehlice je opatřena plastovým držadlem, které je třeba před pečením odstranit a použít opět na konci pečení, abyste se při vytahování jídla z trouby nespálili.

Pizza

Plech lehce vymažte tukem, aby byl spodek pizzy křupavý. Ve dvou třetinách pečení posypte pizzu mozzarellou.

Funkce kynutí těsta

Než vložíte těsto do trouby, vždy je raději zakryjte vlhkou utěrkou. Čas potřebný k vykynutí těsta pomocí této funkce je přibližně o třetinu kratší než kynutí při pokojové teplotě (20–25 °C). 1 kg těsta na pizzu vykyne asi za jednu hodinu.

ČIŠTĚNÍ



POZOR

- **Nikdy nepoužívejte parní čistič.**
- **Troubu čistěte, až když je chladná na dotek.**
- **Odpojte spotřebič od elektrické sítě.**

Vnější plochy trouby

- Povrch čistěte vlhkým hadříkem z mikrovlákna. Je-li velmi znečištěný, omyjte jej roztokem vody s několika kapkami mycího prostředku na nádobí. Nakonec jej otřete suchým hadříkem.

Nepoužívejte korozivní ani brusné čisticí prostředky. Jestliže se tyto prostředky přesto náhodně na spotřebič dostanou, ihned je otřete vlhkým hadříkem z mikrovlákna.

Vnitřek trouby

- Po každém použití nechte troubu částečně vychladnout a vlažnou troubu vyčistěte. Lépe tak odstraníte přilepené nečistoty a skvrny od zbytků jídel (např. potraviny s vysokým obsahem cukru).
- Nepoužívejte korozivní ani brusné čisticí prostředky.
- Sklo dveří omyjte vhodným tekutým prostředkem. Dveře trouby je možné při čištění sejmut z závěsů (viz část ÚDRŽBA).
- Horní topné těleso grilu (další informace najdete v části ÚDRŽBA) lze spustit níž (pouze u některých modelů), abyste mohli vyčistit také strop trouby.

POZNÁMKA: Při delším pečení jídel s vysokým obsahem vody (např. pizza, zelenina atp.) může na vnitřní straně dvířek a okolo těsnění kondenzovat voda. Po vychladnutí trouby vysušte vnitřní část dveří hadříkem nebo houbou.

Nepoužívejte brusné houbičky ani kovové škrabky nebo drátěnky. Postupem času by mohly zničit smaltovaný povrch a skleněné dveře trouby.

Příslušenství

- Příslušenství vložte ihned po použití do roztoku mycího prostředku na nádobí s vodou. Je-li ještě horké, použijte kuchyňské chňapky.
- Zbytky jídel snadno odstraníte vhodným kartáčem nebo houbičkou.

Čištění zadní stěny a katalytických bočních panelů trouby (jsou-li u modelu):

- Nechte zahřát prázdnou troubu na 200 °C pomocí funkce s ventilátorem asi na jednu hodinu.
- Potom nechte troubu vychladnout a zbytky jídel odstraňte houbičkou.

Nepoužívejte agresivní anebo brusné čisticí prostředky, drsné kartáče, drátěnky nebo spreje do trouby, které by mohly poškodit katalytický povrch a zničit jeho samočisticí vlastnosti.

ÚDRŽBA



POZOR

- **Používejte ochranné rukavice.**
- **Před dalším postupem zkontrolujte, zda je trouba studená.**
- **Odpojte spotřebič od elektrické sítě.**

ODSTRANĚNÍ DVEŘÍ

1. Dvířka úplně otevřete.
2. Zdvihněte blokovací páčky závěsů a zatlačte je dopředu až na doraz (Obr. 1).
3. Zavřete co nejvíce dveře (A), zvedněte je nahoru (B) a otočte je (C), dokud se neuvolní (D) (Obr. 2).

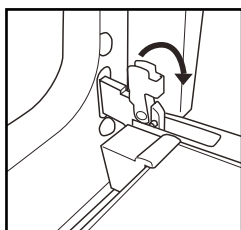

Obr. 1

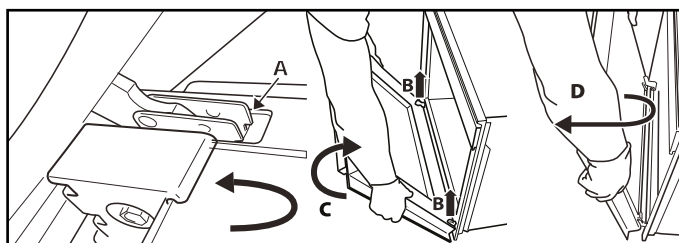

Obr. 2

Nasazení dveří trouby:

1. Zasadte závěsy na místo.
2. Dvířka úplně otevřete.
3. Blokovací páčky na obou stranách opět sklopte.
4. Zavřete dvířka.

PŘESUN HORNÍHO TOPNÉHO TĚLESA (POUZE NĚKTERÉ MODELY)

1. Odstraňte doplňkové boční držáky s drážkami.
2. Povytahněte trochu topné těleso směrem ven (Obr. 3) a sklopte ho dolů (Obr. 4).
3. Zpět ho vrátíte tak, že ho zvednete nahoru a přitom mírně přitáhnete směrem k sobě. Zkontrolujte, zda leží na bočních držácích.

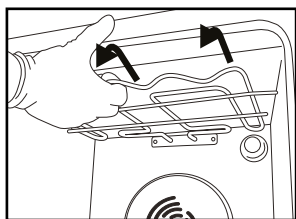

Obr. 3

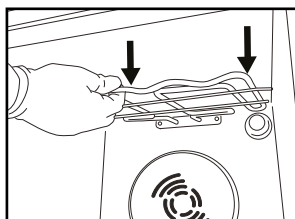

Obr. 4

VÝMĚNA ŽÁROVKY V TROUBĚ

Výměna zadní žárovky trouby:

1. Odpojte troubu od elektrické sítě.
2. Odšroubujte kryt žárovky (Obr. 6), vyměňte žárovku (viz poznámku o typu žárovky) a našroubujte zpět kryt osvětlení.
3. Znovu připojte troubu k elektrické síti.

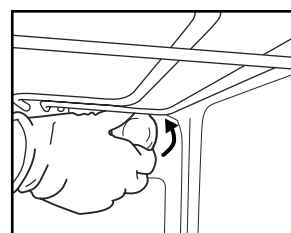

Obr. 6

POZNÁMKA:

- *Používejte pouze žárovky 25–40 W / 230 V typ E-14, T300°C nebo halogenové žárovky 20–40 W / 230 V typ G9, T300°C.*
- *Žárovka použitá ve spotřebiči je určena speciálně pro elektrické přístroje a není vhodná pro osvětlení domovních místností (nařízení Komise (ES) č. 244/2009).*
- *Žárovky můžete zakoupit v servisním středisku.*

DŮLEŽITÉ:

- Halogenových žárovek se nedotýkejte holými rukama, protože otisky prstů je mohou poškodit.
- Nepoužívejte troubu bez nasazeného krytu žárovky.

JAK ODSTRANIT PORUCHU

Trouba nefunguje

- Zkontrolujte, zda je v síti proud a zda je trouba připojená k elektrickému napájení.
- Vypněte a opět zapněte troubu. Zjistíte tak, zda porucha stále trvá.

Elektronický programátor nefunguje

- Jestliže se na displeji objeví písmeno „F“ a po něm následuje číslo, obraťte se nejbližší poprodejní servis.

V tomto případě sdělte číslo, které následuje za písmenem F.

Dveře nejdou otevřít

- Vypněte a opět zapněte troubu. Zjistíte tak, zda porucha stále trvá.

SERVISY

Než zavoláte do servisního střediska

1. Pokuste se poruchu odstranit sami podle pokynů v části „Jak odstranit poruchu“.
2. Vypněte spotřebič a opět ho zapněte, abyste zjistili, zda porucha stále trvá.

Jestliže porucha přetrvává i po provedení výše uvedených kroků, zavolejte do nejbližšího servisního střediska.

Uvedte:

- stručný popis poruchy;
- typ a přesný model trouby,

- servisní číslo (číslo za slovem „Service“ na typovém štítku), které je uvedeno na pravém okraji vnitřku trouby (je vidět při otevřených dvířkách trouby),. Servisní číslo je uvedeno i na záručním listě;
- svou úplnou adresu,
- své telefonní číslo.

POZNÁMKA: Jestliže je nutná oprava, obraťte se na servisní středisko (abyste měli jistotu, že budou použity originální náhradní díly a oprava bude provedena správně).

SERVICE 0000 000 00000



LIKVIDACE DOMÁCÍCH ELEKTROSPOTŘEBIČŮ

- Tento spotřebič byl vyroben z recyklovatelných nebo opakovaně použitelných materiálů. Při likvidaci spotřebiče se řiďte místními předpisy pro odstraňování odpadu a odevzdejte ho do příslušného sběrného dvora. Před likvidací odřízněte napájecí kabel, aby troubu nebylo možné připojit k síti.
- Další informace o likvidaci, renovaci a recyklaci elektrických spotřebičů získáte na příslušném místním úřadě, v podniku pro sběr domácího odpadu nebo v obchodě, kde jste spotřebič zakoupili.



400010902102

Vytištěno v Itálii.



Whirlpool je registrovaná obchodní známka společnosti Whirlpool USA.