

# VODIČ ZA SVAKODNEVNU UPOTREBU



ZAHVALJUJEMO VAM NA KUPOVINI PROIZVODA  
WHIRLPOOL.

Kako biste dobili još potpuniju korisničku potporu uređaj  
registrirajte na [www.whirlpool.eu/register](http://www.whirlpool.eu/register)

Prije upotrebe uređaja pažljivo pročitajte  
Vodič za zdravlje, sigurnost i postavljanje.



Transportne vijke treba skinuti prije  
upotrebe uređaja.

Potražite u Vodič za zdravlje, sigurnost i  
postavljanje detaljne upute za uklanjanje  
transportnih vijaka

## OPIS PROIZVODA

### UREĐAJ

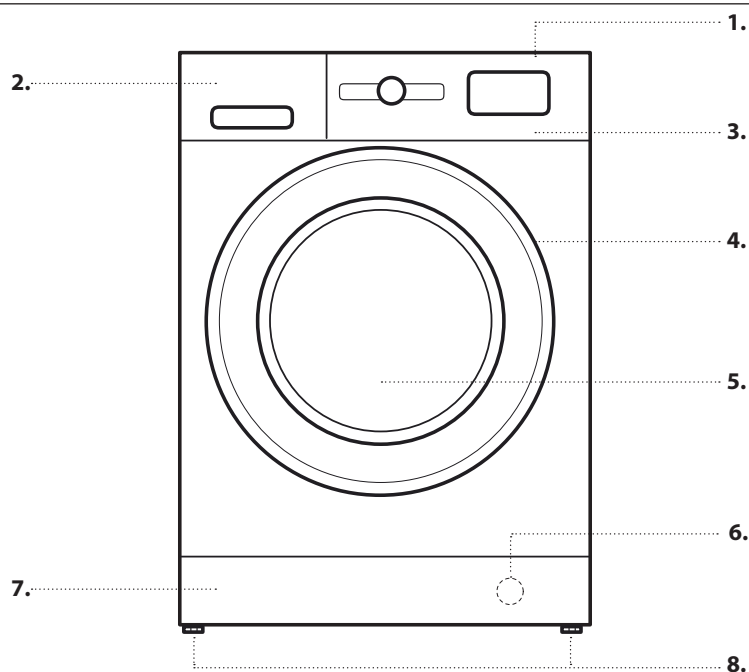

1. Posljednja
2. Spremnik deterdženta
3. Upravljačka ploča
4. Ručica
5. Vrata
6. Filtar za vodu – iza trzajne pločice
7. Uklonjiva trzajna pločica
8. Podesive nožice (2)

### UPRAVLJAČKA PLOČA

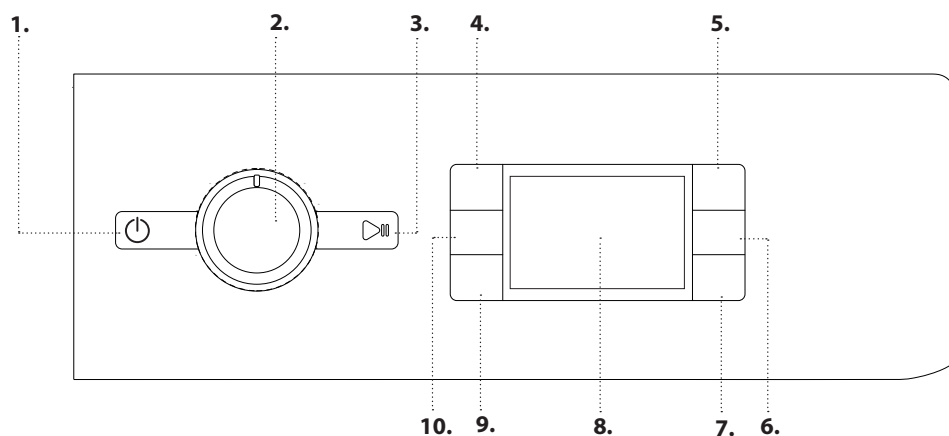

1. Tipka On/Off
2. Gumb za programe
3. Tipka za Pokretanje/Pauza
4. Tipka za temperaturu
5. Tipka FreshCare+
6. Tipka za sušenje/Blokada tipki
7. Tipka za tip sušenja
8. Zaslon
9. Tipka za odgođeno uključivanje
10. Tipka za centrifugu

## DOZATOR ZA DETERDŽENT



### Odjeljak za pretpranje

- Deterdžent za pretpranje



### Odjeljak za glavno pranje

- Deterdžent za glavno pranje
- Odstranjivač mrlja
- Omekšivač vode



### Odjeljak za omekšivač

- Omekšivač
- Tekuće škrobilo

**Omekšivač ili otopinu tekućeg škrobila ulijte u odjeljak, a da na prelazite oznaku „max“.**

### Gumb za otpuštanje

(pritisnite kako biste izvadili ladicu za čišćenje).

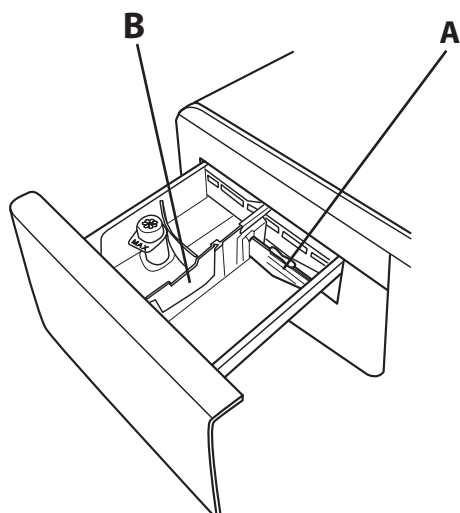

Po mogućnosti upotrijebite pregradu **A** kada perete tekućim deterdžentom kako biste osigurali upotrebu ispravne količine deterdženta (pregrada se nalazi u vrećici s uputama za upotrebu). Pregradu pomaknite u otvor **B** kada upotrebljavate deterdžent u prahu.

## PRVA UPOTREBA

U dijelu **SVAKODNEVNA UPOTREBA** potražite upute za odabir i pokretanje programa.

### PRVI CIKLUS PRANJA

Uklonite sve ostatke iz proizvodnje:

1. Odaberite program  s postavkom temperature od 60 °C.
2. Stavite malu količinu deterdženta u prahu u odjeljak za glavno pranje spremnika deterdženta (maksimalno 1/3 količine deterdženta koju proizvođač preporučuje za malo zaprljano rublje).
3. Pokrenite program **a da ne punite perilicu-sušilicu rublja** (s praznim bubnjem).



# SVAKODNEVNA UPOTREBA

## 1. STAVLJANJE RUBLJA U STROJ.

- Pripremite rublje prema preporukama iz odjeljka "SAVJETI I PREPORUKE". - Otvorite vrata i stavite rublje vodeći računa o maksimalno dozvoljenoj količini rublja navedenoj u *Tablici programa*.



- Zatvorite vrata dok ne čujete klik, ali pazite da se rublje ne zaglavi između stakla na vratima i gumene brtve.





## 2. OTVORITE SLAVINU ZA VODU.

Provjerite je li perilica-sušilica spojena na vodovodnu mrežu. Otvorite slavinu za vodu.



## 3. UKLJUČIVANJE PERILICE-SUŠILICE.

Pritisnite tipku ; signalno svjetlo  će polako treptati.



## 4. ODABIR PROGRAMA I PRILAGOĐAVANJE CIKLUSA VAŠIM POTREBAMA.

S ovim strojem moguće je izvršiti:

- Samo pranje
- Pranje i sušenje
- Samo sušenje

### Samo pranje

Odaberite pomoću gumba PROGRAMI željeni program. Na zaslonu će se pojaviti vrijeme trajanja ciklusa pranja. Perilica-sušilica automatski prikazuje maksimalnu temperaturu i centrifugu koje su predviđene za postavljeni program. Pritiskajte odnosne tipke da izmijenite temperaturu i/ili centrifugu.

- Pritisnite tipku , progresivno se smanjuje temperatura do pranja hladnom vodom (na zaslonu se prikazuje "-").
- Pritisnite tipku , progresivno se smanjuje centrifuga sve dok se ne isključi (na zaslonu će se prikazati "0"). Još jednim pritiskom na tipke vrijednosti će se postaviti na maksimalne predviđene vrijednosti.

Odaberite željene opcije (ako je potrebno).

- Pritisnite tipku da aktivirate opciju; upalit će se signalno svjetlo koje se odnosi na tipku.
- Ponovo pritisnite tipku da deaktivirate opciju; signalno svjetlo će se ugasi.

! Ako odabrana opcija nije kompatibilna s postavljenim programom, pali se zvučni signal greške, a signalno svjetlo trepti tri puta. Opcija se neće aktivirati.

### Pranje i sušenje

Ako želite oprati i osušiti određenu količinu rublja, a da ne pravite prekid između pranja i sušenja, trebate biti sigurni da količina rublja koja se nalazi u perilici nije veća od maksimalno dozvoljene količine za sušenje koja je predviđena za odabrani program (vidi *Tablica programa* u stupcu "Maks. punjenje za ciklus sušenja").

1. Slijedite upute sadržane u paragrafu "Samo pranje" da odaberete i eventualno prilagodite Vašim potrebama željeni program.

2. Odaberite željeni tip sušenja pritiskom na tipku . Moguće je odabrati dva tipa sušenja: automatsko sušenje ili sušenje s programiranim vremenom.

- *Različite razine automatskog sušenja:*

S automatskim sušenjem perilica-sušilica će osušiti rublje do postavljene razine sušenja. Kad prvi put pritisnete tipku,  perilica-sušilica automatski bira maksimalnu razinu sušenja kompatibilnu s odabranim programom. Narednim pritiskanjem tipke smanjuje se razina sušenja.

Dostupne su sljedeće razine:



Ormar : prikladna za dobivanje suhog rublja, spremnog za odlaganje u ormar, bez potrebe glačanja.

Vješalica : prikladna za odjevne predmete koje želite zadržati blago vlažnim kako bi se što manje zgužvali.

Potrebno je okačiti odjevne predmete da se potpuno osuše na zraku.

Glačanje : prikladna ako želite održati odjevne predmete prilično vlažnim da glačanje bude lakše.



- *Sušenje s programiranim vremenom:*

Ako želite postaviti sušenje s programiranim vremenom, pritisnite više puta tipku . Nakon što se prikažu sve razine automatskog sušenja, i dalje pritisnite tipku  sve dok se ne prikaže željeno vrijeme. Dostupne su vrijednosti od 210 do 30 minuta.

Ako pak želite osušiti količinu rublja koja je veća od maksimalne količine rublja predviđene za sušenje (vidi *Tablica programa* u stupcu "Maks. punjenje za ciklus sušenja"), trebate izvaditi nekoliko komada rublja iz perilice na kraju pranja i izvršiti sušenje. Postupite kako slijedi:



1. Slijedite upute sadržane u paragrafu "Samo pranje" da odaberete i eventualno prilagodite Vašim potrebama željeni program.
2. Nemojte dodavati nikakav tip sušenja.
3. Na kraju pranja otvorite vrata i izvadite nekoliko komada rublja da smanjite količinu rublja u perilici. Slijedite upute da izvršite "Samo sušenje".

NAPOMENA: nakon sušenja uvijek slijedi hlađenje rublja.

Postoje dva prethodno postavljena ciklusa  i , u ovim slučajevima nije potrebno aktivirati sušenje.

### Samo sušenje

Ako samo želite osušiti rublje koje ste prethodno oprali u perilici-sušilici rublja ili ručno.

1. Odaberite program koji će biti kompatibilan s tipom rublja za osušiti (npr. odaberite pamuk ako treba osušiti oprano pamučno rublje).
2. Pritisnite tipku  da izvršite samo sušenje bez prethodnog pranja.
3. Odaberite željeni tip sušenja pritiskom na tipku . Moguće je odabrati dva tipa sušenja: automatsko sušenje ili sušenje s programiranim vremenom.

- *Različite razine automatskog sušenja:*

S automatskim sušenjem perilica-sušilica će osušiti rublje do postavljene razine sušenja. Kad prvi put pritisnete tipku,  perilica-sušilica automatski bira maksimalnu razinu sušenja kompatibilnu s odabranim programom. Narednim pritiskanjem tipke smanjuje se razina sušenja.

Dostupne su sljedeće razine:



Ormar : prikladna za dobivanje suhog rublja, spremnog za odlaganje u ormar, bez potrebe glačanja.

Vješalica : prikladna za odjevne predmete koje želite zadržati blago vlažnim kako bi se što manje zgužvali.

Potrebno je okačiti odjevne predmete da se potpuno osuše na zraku.

Glačanje : prikladna ako želite održati odjevne predmete prilično vlažnim da glačanje bude lakše.

- *Sušenje s programiranim vremenom:*

Ako želite postaviti sušenje s programiranim vremenom, pritisnite više puta tipku . Nakon što se prikažu sve razine automatskog sušenja, i dalje pritisnite tipku  sve dok se ne prikaže željeno vrijeme. Dostupne su vrijednosti od 210 do 30 minuta.



NAPOMENA: nakon sušenja uvijek slijedi hlađenje rublja.

**5. DOZIRANJE DETERDŽENTA.** Izvucite ladicu i sipajte deterdžent u odgovarajuće odjeljke kako je objašnjeno u paragrafu "Ladica za deterdžente". Samo u slučaju kada želite izvršiti pranje ili pranje + sušenje.

**6. ODGAĐANJE POČETKA PROGRAMA.** Ukoliko želite odgoditi početak programa, vidite odjeljak "Opcije i funkcije".

## 7. POKRETANJE PROGRAMA.

Pritisnite tipku "POKRETANJE/PAUZA" .

Vrata stroja će se zaključati (isključeni simbol ) i bubanj će se početi okretati; kao faza pripreme za svaki pojedini ciklus pranja vrata će se otključati (svijetli simbol ) pa ponovno zaključati (isključeni simbol ). Mehanizam za zatvaranje vrata proizvodi zvuk „klikanja“. Nakon što se vrata zaključaju voda će ući u bubanj i pokrenut će se faza pranja.

Kako biste promijenili program dok je neki ciklus u tijeku, stavite perilicu-sušilicu u pauzu pritiskom na tipku POKRETANJE/PAUZA (signalno svjetlo POKRETANJE/PAUZA će sporo treptati i bit će žuto-narančaste boje); odaberite zatim željeni ciklus i ponovno pritisnite tipku POKRETANJE/PAUZA. Kako biste otvorili vrata dok je ciklus u tijeku pritisnite tipku POKRETANJE/PAUZA; ako se simbol  upali, možete otvoriti vrata. Ponovno pritisnite tipku POKRETANJE/PAUZA da bi se program nastavio odvijati od točke u kojoj je prekinut.

## 8. POSTUPAK PONIŠTAVANJA UKLJUČENOG PROGRAMA (AKO JE POTREBNO)

Pritisnite i držite pritisnutom tipku  dok se perilica-sušilica ne ugasi.

Ako su razina i temperatura vode niski, vrata će se deblokirati i možete ih otvoriti.

Ako ostane vode u bubnju, vrata ostaju blokirana. Da biste deblokirali vrata, uključite perilicu-sušilicu i postavite program  i isključite centrifugu (postavite vrijednost 0), voda će se izbaciti i na kraju programa vrata će se deblokirati.

## 9. ISKLJUČIVANJE PERILICE-SUŠILICE RUBLJA NA KRAJU PROGRAMA.

Na kraju ciklusa na zaslonu se prikazuje natpis "END". Vrata se mogu otvoriti samo kad se simbol  upali. Uvjerite se da je simbol otvorenih vrata upaljen, otvorite vrata i izvadite rublje.

Pritisnite tipku  da isključite perilicu-sušilicu rublja.

Radi uštede električne energije, ako perilicu-sušilicu rublja ne isključite ručno pritiskom na tipku  ona će se automatski isključiti nakon otprilike 10 minuta poslije završetka programa.

Ostavite vrata pritisnuta kako bi se perilica-sušilica osušile iznutra.

# KORISNI SAVJETI

## Razdijelite rublje prema:

Vrsti tkanine (pamuk, kombinirana vlakna, sintetika, vuna, komadi koje treba ručno prati). Boji (odvojite obojeno rublje od bijeloga, zasebno operite nove obojene komade). Osjetljivosti (mali komadi – poput najlonki – i odjevni predmeti s kukicama – poput grudnjaka: njih perite u platnenoj vrećici).

## Ispraznite džepove:

Predmeti poput kovanica ili upaljača mogu oštetiti perilicu rublja i bubanj. Provjerite sve gume.

## Pridržavajte se preporuka za doziranje / aditive

Preporuke služe kako bi se optimizirali rezultati pranja, izbjeglo taloženje viška deterdženta na vašem rublju što može izazvati iritacije te uštedio novac izbjegavanjem nepotrebnog trošenja viška deterdženta.

## Primijenite niže temperature i duže trajanje pranja

Programi koji su najučinkovitiji u pogledu potrošnje električne energije su uglavnom oni tijekom kojih se primjenjuju niže temperature i duže trajanje pranja.

## Pridržavajte se ograničenja kapaciteta

Kako biste štedjeli vodu i električnu energiju, količinu rublja koje stavljate u perilicu ograničite prema kapacitetu navedenom u TABLICA CIKLUSA PRANJA.





## Buka i količina preostale vlage

Oboje ovisi o brzini centrifuge: što je brzina veća tijekom faze centrifugiranja, razina buke bit će viša, a količina preostale vlage bit će manja.

## SIMBOLI PRANJA

### NA ETIKETI ODJEĆE

Vrijednost navedena na simbolu bubnja je maksimalna moguća temperatura za pranje predmeta.

-  Normalno mehaničko djelovanje
-  Smanjeno mehaničko djelovanje
-  Jako smanjeno mehaničko djelovanje
-  Samo ručno pranje
-  Ne prati

## ODRŽAVANJE I ČIŠĆENJE

**Prije čišćenja i održavanja isključite perilicu rublja i iskopčajte je iz napajanja. Za čišćenje perilice nemojte koristiti zapaljive tekućine. Periodično čistite i održavajte perilicu rublja (najmanje 4 puta godišnje).**

### Čišćenje vanjskog dijela perilice -sušilice

Mekom vlažnom krpom čistite vanjske dijelove perilice -sušilice. Ne upotrebljavajte sredstva za čišćenje stakla ili opće namjene, sredstva za ribanje u prahu ili slična za čišćenje upravljačke ploče – te tvari mogu oštetiti natpise

### Kontrola crijeva za dovod vode

Redovito provjeravajte ima li lomova i napuklina na dovodnom crijevu. Ako je oštećeno zamijenite ga novim crijevom koje je dostupno u postprodajnom servisu ili kod specijaliziranog prodavača. Ovisno o vrsti crijeva: Ako dovodno crijevo ima prozirni premaz redovito provjeravajte je li boja na određenim mjestima jača. Ako da, moguće je da crijevo curi i mora se zamijeniti

### Čišćenje filtra za vodu / ispuštanje preostale vode

**Ako upotrebljavate program pranja vrućom vodom pričekajte da se voda ohladi prije nego što ispuštite vodu. Redovito čistite filtar za vodu kako biste izbjegli da se voda ne može ispustiti nakon pranja zbog začepljenja filtra za vodu.**

Uklonite podnožje pomoću odvijača: gurnite jednu stranu podnožja rukom pa gurnite odvijač u prostor između podnožja i prednje ploče kako biste otvorili podnožje. Postavite široki, plosnati spremnik ispod filtra za vodu kako biste prikupili ispuštenu vodu. Polako okrećite

filtrar u smjeru suprotnom od smjera kazaljke na satu sve dok voda teče. Pustite da voda isteče, a da filtar ne uklonite. Kada je spremnik pun zatvorite filtar za vodu tako da ga okrenete u smjeru kazaljke na satu. Ispraznite spremnik. Postupak ponavljajte sve dok voda ne isteče. Stavite pamučnu krpu ispod filtra za vodu koja može upiti malu količinu preostale vode. Zatim uklonite filtar za vodu tako da ga okrenete u smjeru suprotno od smjera kazaljke na satu. Očistite filtar za vodu: uklonite ostatke u filtru i očistite ga tekućom vodom. Umetnite filtar za vodu i ponovno postavite postolje: Ponovno umetnite filtar za vodu tako da ga umetnete u smjeru kazaljke na satu. Obavezno ga okrenete koliko god je moguće; ručka filtra mora biti u okomitom položaju. Kako biste ispitali nepropusnost filtra za vodu možete uliti oko 1 litre vode u spremnik za deterdžent. Zatim ponovno postavite postolje.















### Čišćenje spremnika za deterdžent

Uklonite spremnik za deterdžent tako da pritisnete gumb za otpuštanje i istovremeno izvučete spremnik za deterdžent. Uklonite umetak iz spremnika za deterdžent kao i umetak iz odjeljka za omekšivač. Sve dijelove očistite tekućom vodom uklanjajući ostatke deterdženta ili omekšivača. Osušite dijelove mekanom krpom. Ponovno postavite spremnik za deterdžent i gurnite ga u odjeljak za deterdžent.

## ŠTEDNJA ENERGIJE I OČUVANJE OKOLIŠA

- Zadržavanje u ograničenjima punjenja navedenim u tablici programa optimizira potrošnju energije, vode i deterdženta te skraćuje vrijeme pranja.
- Nemojte prekoračiti količine deterdženta koje preporučuje proizvođač deterdženta.
- Uštedite električnu energiju korištenjem programa pranja na 60°C umjesto na 90°C, odnosno programa pranja na 40°C umjesto na 60°C. Preporučujemo upotrebu  programa pranja na 60°C za pamučne predmete, koji traje dulje, ali troši manje električne energije.
- Električnu energiju i vrijeme prilikom pranja i sušenja uštedite tako da odaberete najvišu brzinu centrifuge dostupnu za program kako bi se smanjila preostala količina vode u odjeći po završetku ciklusa pranja.

# TABLICA PROGRAMA

Maksimalna količina 9 kg Potrošnja kada je perilica isključena 0,5 W / u stanju pripravnosti 8 W								Deterdženti i aditivi			Preporučeni deterdžent		Preostala vlažnost u % (***)	Potrošnja energije u kWh	Ukupno vode u l	Temperatura pranja rublja °C	
Program	Temperatura		Maks. brzina centrifugiranja (o/min)	Završavanje	Maks. punjenje za ciklus pranja (kg)	Maks. punjenje za ciklus sušenja (kg)	Trajanje (h : m)	Pretpiranje	Glavno	Omekšivač	U prahu	Tekući					
	Po-stavka	Raspon															
								I	II	☼							
 MJEŠOVITO	40°C	☼ - 40°C	1000	✓	9,0	6,0	**	-	●	○	-	✓	-	-	-	-	-
 BIJELO	60°C	☼ - 90°C	1400	✓	9,0	6,0	2:45	● (90°)	●	○	✓	-	49	0,90	90	55	
 PAMUK (2)	40°C	☼ - 60°C	1400	✓	9,0	6,0	3:55	-	●	○	✓	✓	49	1,40	105	45	
 ECO 40-60 (1) (PRANJE)	40 °C	40°C	1351	✓	9,0	6,0	3:48	-	●	○	✓	✓	53	0,73	59	35	
			1351	✓	4,5		2:54	-	●	○	✓	✓	53	0,52	57	32	
			1351	✓	2,5		2:15	-	●	○	✓	✓	53	0,28	38	23	
 OSJETLJIVO	30°C	☼ - 30°C	600 (****)	✓	1,0	1,0	**	-	●	○	-	✓	-	-	-	-	-
 SINTETIKA (3)	40 °C	☼ - 60°C	1200	✓	4,0	4,0	2:55	-	●	○	✓	✓	35	0,8	55	43	
 OSJEŽAVAJUĆA PARA	-	-	-	-	2,0	-	**	-	-	-	-	-	-	-	-	-	-
 CENTRIFUGA + IZBACIVANJE VODE *	-	-	1400	✓	9,0	6,0	**	-	-	-	-	-	-	-	-	-	-
 ISPIRANJE + CENTRIFUGA	-	-	1400	✓	9,0	6,0	**	-	-	○	-	-	-	-	-	-	-
 BRZO 30'	30°C	☼ - 30°C	1200 (****)	-	4,5	-	0:30	-	●	○	-	✓	71	0,20	45	27	
 20°C	20°C	☼ - 20°C	1400	✓	9,0	6,0	1:50	-	●	○	-	✓	49	0,16	90	22	
 VUNA	40 °C	☼ - 40°C	800	✓	2,0	2,0	**	-	●	○	-	✓	-	-	-	-	-
 PRANJE I SUŠENJE 45'	30°C	30°C	1400	✓	1,0	1,0	**	-	●	○	-	✓	-	-	-	-	-
 PRANJE I SUŠENJE 90'	30°C	30°C	1200	✓	2,0	2,0	**	-	●	○	-	✓	-	-	-	-	-
 ECO 40-60 (4) (PRANJE&SUŠENJE)	40 °C	40°C	1351	✓	6,0	6,0	9:20	-	●	○	✓	✓	0	3,80	75	33	
			1351	✓	3,0	3,0	5:10	-	●	○	✓	✓	0	1,98	47	32	

✓ Može se odabrati/opcija    -    Nemožese odabrati/primjenjuje se    ● Potrebna količina    ○ Moguća količina

**6th Sense** – tehnologija senzora prilagođava vodu, energiju i približno trajanje programa prema vašem punjenju rublja.

Za programe pranja pri temperaturama iznad 50°C preporučujemo dati prednost deterdžentu u prahu u odnosu na onaj tekući i prema uputama na pakiranju deterdženta.

\* Odaberite program i postavite brzinu centrifuge na 0 samo za pražnjenje.

\*\* Trajanje ciklusa pranja možete provjeriti na zaslonu.

\*\*\* Nakon završetka programa i centrifugiranja pri maksimalnoj brzini dostupnoj za odabir u zadanoj postavci programa.

\*\*\*\* Zaslom će prikazati predloženu brzinu centrifuge kao zadanu vrijednost.

Trajanje ciklusa naznačeno na zaslonu ili u korisničkom priručniku procjena je koja se temelji na standardnim uvjetima. Stvarno se trajanje može razlikovati ovisno o raznim čimbenicima kao što su temperatura i tlak vode, temperatura okruženja, količina deterdženta, količina i vrsta rublja, uravnoteženost rublja i dodatne odabrane opcije. Vrijednosti navedene za programe osim programa Eco 40-60, samo su informativne

1)  **Eco 40-60 (Pranje)** - Ctestiranje ciklusa pranja u skladu s uredbom EU-a o ekološkom dizajnu proizvoda 2019/2014. Najučinkovitiji program u pogledu potrošnje električne energije i vode za pranje uobičajeno zaprljanog pamučnog rublja.

Napomena: brzine vrtnje centrifuge na zaslonu mogu se neznatno razlikovati od vrijednosti navedenih u tablici.

4)  **Eco 40-60 (Pranje&Sušenje)** - Ctestiranje ciklusa sušenja u skladu s uredbom EU-a o ekološkom dizajnu proizvoda 2019/2014. Da biste pristupili ciklusu „Pranje i Sušenje“, odaberite program za pranje „Eco 40-60“ i postavite razinu na [II]. Najučinkovitiji program u pogledu potrošnje električne energije i vode za pranje i sušenje uobičajeno zaprljanog pamučnog rublja. Na kraju ciklusa odjevne predmete možete odmah spremati u ormar.

**Za sve ustanove za testiranje:**

2) Dugi ciklus za pamuk: ciklus  postavite na temperaturu 40 °C.

3) Dugi ciklus za sintetikum: ciklus  postavite na temperaturu 40 °C.

# PROGRAMI

Pratite upute navedene na simbolima pranja predmeta.

## MJEŠOVITO

za pranje malo do normalno zaprljane izdržljive odjeće od pamuke, lana, sintetičkih vlakana i mješavina.

## BIJELO

za pranje normalno do jako zaprljanih ručnika, donjeg rublja pamučnih i lanenih stolnjaka, posteljine i sl. Samo kada je odabrana temperatura 90 °C ciklus ima fazu pretpranja prije faze glavnog pranja. U tom slučaju preporučuje se da se deterdžent doda za fazu pretpranja i fazu glavnog pranja.

## PAMUK

za pranje normalno do jako zaprljanih ručnika, donjeg rublja pamučnih i lanenih stolnjaka, posteljine i sl.

## ECO 40-60

Za pranje uobičajeno zaprljanih pamučnih odjevnih predmeta deklariranih za pranje pri 40 °C ili 60 °C zajedno u istom ciklusu. Ovo je standardni program za pamuk te je najučinkovitiji u pogledu potrošnje vode i električne energije.

## OSJETLJIVO

za pranje osobito osjetljivih predmeta. Po mogućnosti prije pranja okrenite predmete.

## SINTETIKA

za pranje normalno zaprljanih predmeta izrađenih od sintetičkih vlakana (kao što su poliester, poliakril, viskoza itd.) ili mješavine pamuka i sintetike.

## OSVJEŽAVAJUĆA PARA

za osvježavanje odjeće, neutraliziranje neugodnih mirisa i opuštanje vlakana isporučivanjem pare u bubanj. Odjeća će na kraju ciklusa biti vlažna.

## CENTRIFUGA + IZBACIVANJE VODE

centrifugira punjenje i zatim izbacuje vodu. Za izdržljive predmete.

## ISPIRANJE + CENTRIFUGA

ispire i zatim centrifugira. Za izdržljive predmete.

## BRZO 30'

Za brzo pranje lagano zaprljane odjeće: ovaj ciklus traje samo 30 minuta štedeći vrijeme i energiju. Maksimalno punjenje 4,5 kg.

## 20°C

Za pranje lagano zaprljanih pamučnih odjevnih predmeta pri temperaturi od 20 °C.

## VUNA

Svi vuneni odjevni predmeti mogu se prati u ovom programu "Vuna", čak i oni s oznakom "samo ručno pranje". Za najbolje rezultate upotrijebite posebne deterdžente i ne prelazite maks. kg navedene za rublje.

## PRANJE I SUŠENJE 45'

za brzo pranje i sušenje lagano zaprljanih pamučnih i sintetičkih predmeta. Ovaj ciklus pere i suši punjenje od najviše 1 kg za samo 45 minuta.

## PRANJE I SUŠENJE 90'

za brzo pranje i sušenje pamučnih i sintetičkih predmeta. Ovaj ciklus pere i suši punjenje od najviše 2 kg za samo 90 minuta.

# OPCIJE I FUNKCIJE

## OPCIJE koje se mogu odabrati pomoću odgovarajućeg gumba

! Ako odabrana opcija nije kompatibilna s postavljenim programom, oglašava se zvučno upozorenje za pogrešku i na zaslonu se prikazuje tekst "No Selection" (nema odabira). Opcija nije odabrana.





### FRESHCARE+

Ako se ova opcija pridruži ciklusima pranja, povećava učinak jer stvara paru koja onemogućava pojavu glavnog izvora neugodnih mirisa u stroju (isključivo za pranje). Nakon faze s parom, stroj vrši blagi ciklus tijekom koga se bubanj sporo okreće. Kada je opcija FRESHCARE+ pridružena ciklusima sušenja, sprječava pojavu jakih nabora na rublju zahvaljujući sporom okretanju bubnja. Ciklus FreshCare+ počinje na kraju ciklusa pranja ili sušenja i traje najviše 6 sati; možete ga prekinuti u bilo kojem trenutku pritiskom na bilo koju tipku na upravljačkoj ploči ili pak okretanjem gumba. Pričekajte oko 5 minuta prije nego što otvorite vrata.

### ODGOĐENO POKRETANJE PROGRAMA

Da biste postavili odgođeni početak izabranog programa, pritisnite odgovarajuću tipku sve dok se ne prikaže željeno vrijeme za koje želite odgoditi početak ciklusa pranja. Kad je ova opcija aktivna, na zaslonu se pali simbol . Da biste obrisali odgađanje početka ciklusa pranja, pritisnite tipku sve dok se na zaslonu ne prikaže vrijednost "0".

### BLOKIRANJE TIPKI

da biste aktivirali blokadu tipki na upravljačkoj ploči, držite pritisnutom tipku  oko 3 sekunde. Simbol  na upaljenom zaslonu označava da su tipke na upravljačkoj ploči blokirane (izuzev tipke ). Na taj način ćete spriječiti neželjene izmjene programa, naročito ako u kući ima djece. Ako probate pritisnuti neku tipku na upravljačkoj ploči, simbol  na zaslonu će treptati. Da biste deaktivirali blokadu tipki na upravljačkoj ploči, držite pritisnutom tipku  oko 3 sekunde.



**Pravila, standardne dokumente, naručivanje rezervnih dijelova i dodatne informacije o proizvodu možete pronaći tako:**

- posjetite naše web.mjesto **[docs.whirlpool.eu](https://docs.whirlpool.eu)** i **[parts-selfservice.whirlpool.com](https://parts-selfservice.whirlpool.com)**
- upotrebom QR koda

- Možete i **kontaktirati naš postprodajni servis** (broj telefona potražite u knjižici jamstva). Kada se obraćate našem postprodajnom servisnu navedite kodove navedene na identifikacijskoj pločici proizvoda.

Informacije o korisničkim popravcima i održavanju potražite na [www.whirlpool.eu](https://www.whirlpool.eu)

Informacije o ovome modelu mogu se preuzeti putem QR koda koji se nalazi na energetskej naljepnici. Na naljepnici se nalazi i identifikator modela uz čiju se pomoć mogu provjeriti informacije na portalu registra na <https://eprel.ec.europa.eu>.

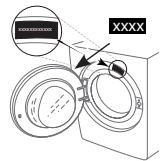

Whirlpool