

(se høyre side for beskrivelse av tilleggssvalg)

**PROGRAMVALGKNAPP**

Trykk på knappen "Program" (gjentatte ganger) til tilsvarende programindikator lyser (se "Programtabellen" under).

**START/GJENOPPTA-KNAPP**

Trykk på denne knappen for å starte programmet som er valgt. Indikatoren tennes og slukker når programmet er ferdig. Dersom døren åpnes under et program, settes syklusen på pause: Indikatoren for Start blinker. For å gjenoppta syklusen lukker du døren og trykker på startknappen igjen.

**SLETTE-/AV-KNAPP**

Trykk på denne knappen for å slå av betjeningspanelet. Dersom du trykker på knappen når et program pågår, slettes programmet og vannet pumpes ut i 1 minutt. Dersom du trykker på knappen når oppvaskmaskinen er slått av, pumpes all eventuell væske ut av oppvaskmaskinen (prosessen tar 1 minutt). Dersom indikatoren blinker gjentatte ganger, se side 6 - kapittel "Hva må gjøres hvis ...".

**FØR DU BRUKER APPARATET FOR FØRSTE GANG LES DENNE HURTIGREFERANSEN OG MONTERINGSVEILEDNINGEN!**

**BETJENINGSPANELET PÅ DENNE OPPVASKMASKINEN AKTIVERES VED Å TRYKKE PÅ HVLKEN SOM HELST KNAPP UNNTATT SLETTE-/AV-KNAPPEN. FOR Å SPARE STRØM DEAKTIVERES BETJENINGSPANELET AUTOMATISK ETTER 30 SEKUNDER HVIS INGEN SYKLUS ER STARTET.**

## Beskrivelse av tilleggssvalg og display

**INDIKATOR FOR SALT**

Når den lyser (ved programslutt), er det nødvendig å fylle på mer salt.

**INDIKATOR FOR SKYLLEMIDDEL**

Når den lyser (ved programslutt), er det nødvendig å fylle på mer skyllemiddel.



3 sec.

2 4 8 hrs

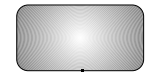
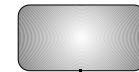
**FORSINKET START-KNAPP**

Forhåndsinnstilling av program er mulig med 2, 4 eller 8 timers forsinkelse. Trykk på Start-knappen. Vaskeprogrammet starter etter innstilt tid.

**INNSTILLING FOR TABLET**

Denne innstillingen forbedrer programmets ytelser i henhold til typen vaskemiddel som brukes. Trykk på Tablett-knappen i 3 sekunder (til indikatoren tennes) hvis du bruker de kombinerte vaskemidlene i tablettform (skyllemiddel, salt og oppvaskmiddel i 1 dose). Hvis du bruker flytende oppvaskmiddel eller i pulverform, må Tablett-indikatoren på betjeningspanelet være av.

| Programoversikt |  |                          |  | Forbruk      |       |           |                        |
|-----------------|--|--------------------------|--|--------------|-------|-----------|------------------------|
| P               | Programmer                               | Tilgjengelige funksjoner | Instruksjoner for plassering av service  | Vaske-middel | Liter | kWt       | Minutter <sup>1)</sup> |
| 1               | <b>AutoSensor 50-65°C</b><br><b>Auto</b> | Forsinket start          | Anbefalt program til daglig bruk, for service med tørkede matrester (f.eks. EN 50242).   | X            | 7-14  | 1,00-1,60 | 70-155                 |
| 2               | <b>Hurtigvask 45°C</b>                   | Forsinket start          | Lite skittent servise, uten tørkede matrester.   | X            | 11,0  | 0,80      | 30                     |
| 3               | <b>Økovask<sup>2)</sup> 50°C</b>         | Forsinket start          | Normalt skittent servise. Energisparingsprogram.   | X            | 12,0  | 1,05      | 165                    |
| 4               | <b>Bakteriefjernende<sup>3)</sup></b>    | Forsinket start          | Normalt eller meget skittent servise, med ekstra bakteriefjernende vask. Stopp av programmet (f.eks. ved å åpne døren) kan ha innvirkning på bakteriefjerningen. | X            | 13,0  | 1,50      | 115                    |
| 5               | <b>Intensivvask 70°C</b>                 | Forsinket start          | Programmet anbefales til meget skittent servise, spesielt panner og sausepanner.   | X            | 14,0  | 1,55      | 155                    |

1) Programdata fastsatt i henhold til den europeiske standarden EN 50242, fastsatt under normale forhold (uten ekstra tilleggssvalg) og kan variere avhengig av forhold. I programmer med sensor kan det oppstå variasjoner på opptil 20 minutter som følge av apparatets automatiske justeringer.

2) Program på typeskilt i overensstemmelse med standarden EN 50242. - Merknader for testinstitutter: for nærmere detaljer om betingelsene i den sammenhengende EN-testen og andre tester, vennligst skriv til: "nk\_customer@whirlpool.com".

3) Bakteriefjerningen er blitt testet av instituttet Pasteur i Lille (Frankrike), på bakgrunn av NF EN 13697 -standarden fra november 2001.

ADG 7580

5019 396 01959

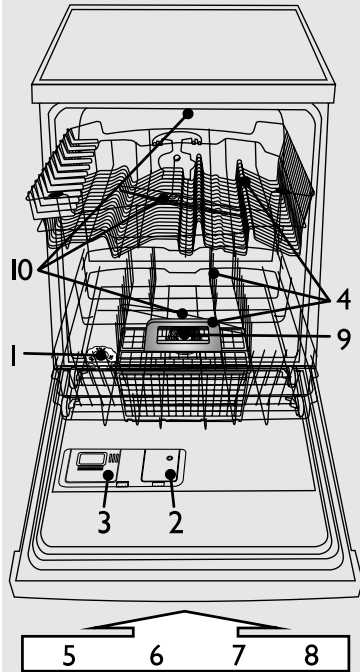

- 1- saltbeholder
- 2- skyllemiddelbeholder
- 3- oppvaskmiddelbeholder
- 4- kurvsystem
- 5,6,7,8- tilgjengelige funksjoner på panelet
- 9- filtre
- 10- dusjarmer

**Innstill vannhardheten kun før første vask eller dersom vannhardheten er endret**



Vannhardhetsgraden er fabrikkinnstilt på middels hardt vann (nivå 4).



Selv om du bruker tabletter med saltfunksjon, må du likevel tilsette regenereringssalt, fordi slike tabletter er ikke effektive nok til å bløte opp hardt vann.

- Trykk og hold inne knappene **Programmer** og **SLETTE/Av** samtidig i minst 3 sekunder.
- Programlampene vil vise innstillingen av vannhardheten.
- Trykk på **Program**-knappen for å øke innstillingen (når nivået når 7, vil det neste trykket på start-knappen sette nivået tilbake til 1).
- Vent 30 sekunder (betjeningspanelet slår seg av) eller trykk på **START/Gjenoppta**-knappen for å lagre innstillingen.

| 1. Spør vannleverandøren hvilken vannhardhet som er aktuell... |                    |                     |                  | 2. ...tast inn denne verdien på oppvaskmaskinen                      |    |    | Forslag til bruk av oppvaskmiddel |   |  |
|--|--------------------|---------------------|------------------|--|----|----|-----------------------------------|---|--|
| Tyske grader °dH   | Franske grader °fH | Engelske grader °eH | Vannhardhetsgrad | De 3 første PROGRAMLAMPENE som lyser på panelet (se programtabellen) | P1 | P2 | P3                                | Gel eller pulver (skyllemiddel og salt) | Tabletter  |
| 0 - 5  | 0 - 9              | 0 - 6,3             | Bløtt            | 1  | ●  | ○  | ○                                 | gå til trinn I (se "Daglig kontroll")   | Hvis vannet er <b>HARDT</b> , må ekstra salt tilsettes (gå til trinn I, "Daglig kontroll") |
| 6 - 10   | 10 - 18            | 7 - 12,6            | Middels          | 2  | ○  | ●  | ○                                 |   |  |
| 11 - 15  | 19 - 27            | 13,3 - 18,9         | Gjennomsnittlig  | 3  | ●  | ●  | ○                                 |   |  |
| 16 - 21  | 28 - 37            | 19,6 - 25,9         | Middels hardt    | 4  | ○  | ○  | ●                                 |   |  |
| 22 - 28  | 38 - 50            | 26,6 - 35           | Hardt            | 5  | ●  | ○  | ●                                 |   |  |
| 29 - 35  | 51 - 63            | 35,7 - 44,1         | Meget hardt      | 6  | ○  | ●  | ●                                 |   |  |
| 36 - 50  | 64 - 90            | 44,8 - 62,4         | Ekstremt hardt   | 7  | ●  | ●  | ●                                 |   |  |



Ved første gangs bruk må saltbeholderen fylles uavhengig av vannhardhetsgraden (se beskrivelse under i trinn I "Daglig kontroll").

**Fyll saltbeholderen - Løse opp kalk (ikke nødvendig hvis vannhardhetsgraden er stilt inn på "bløtt!")**

**Daglig kontroll**

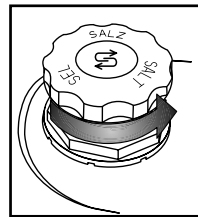

Visuell indikator (avhengig av modellen). Skru av lokket.

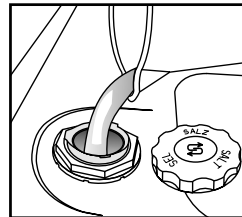

Fyll saltbeholderen med vann kun før første vask.

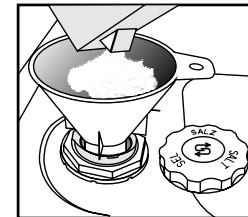

Fyll på salt (fyll aldri på oppvaskmiddel!) min. 0,8 kg /maks. 1 kg

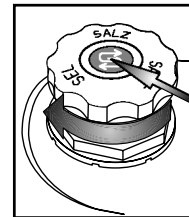

Skru på lokket. Saltrester rundt lokket må fjernes. Noen saltbeholdere har en innebygd nivåindikator i lokket (se under hvordan du kan kontrollere).



Indikatorlampen for saltnivået kan lyse selv etter flere vaskesykluser. Dersom vannhardhetsgraden er i kategori (bløtt), er det ikke nødvendig med salt.



(avhengig av modell)

**Saltindikator på betjeningspanelet**

Indikatorlampen lyser når DET ER NØDVENDIG Å FYLLE PÅ SALT.



**Saltindikator på lokket til saltbeholderen**

grønn: OK.

klar: MÅ FYLLES PÅ

## Fylle på skyllemiddel (ikke nødvendig når du bruker tabletter). Innstilling av skyllemiddelmengde

## Daglig kontroll

**2**

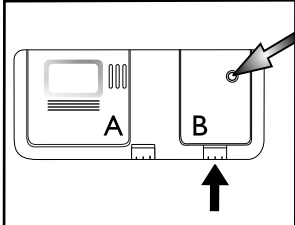

Visuell indikator

Hvis nødvendig, åpner du lokket B (trykk på tilhørende knapp).

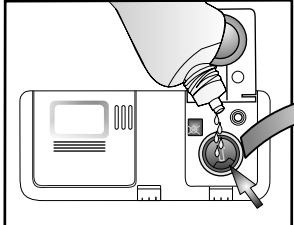



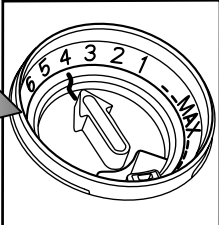

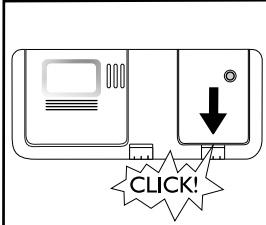

Fyll på skyllemiddel til maks-linjen ~ 150 ml



Skyllemiddelmengden kan tilpasses produktet som benyttes. Jo lavere regulering, jo mindre skyllemiddelmengde (fabrikkinnstilling: posisjon 4). Trykk på knappen for å åpne lokket B. Drei pilen i ønsket posisjon ved hjelp av en mynt eller lignende. Sett på lokket igjen når du er ferdig med å regulere skyllemiddelmengden.



CLICK!

|   |  |  |   |  |  |  |
|---|--|--|---|--|--|--|
|  | Sjekk skyllemiddelindikatoren for å kontrollere nivået i beholderen.   | (avhengig av modell)   | <b>Skyllemiddelindikator på betjeningspanelet</b>   |  | <b>Skyllemiddelindikator på beholderen</b> |  |
|   |  |  Indikatorlampen lyser når DET ER NØDVENDIG Å FYLLE PÅ SKYLEMIDDEL. |  mørk: OK. |  klar: MÅ FYLLES PÅ |  |  |
|  | Bruk kun skyllemiddel som er beregnet for oppvaskmaskin. Tørk bort eventuelt søl <b>øyeblikkelig</b> . Dette hindrer skumdannelse som kan forårsake en feilfunksjon i apparatet.   |  |   |  |  |  |
|  | Hvis det er striper: still inn skyllemiddeldoseringen på en lavere verdi (1-3). Fuktig servise: Still inn en høyere verdi (5-6). Plastservise har vanskeligere for å tørke og situasjonen bedres ikke av at man velger en større skyllemiddeldosering. |  |   |  |  |  |
|  | Oppvaskmidler med skyllemiddel vil kun virke i lange programmer. Ved korte programmer kan det bli sittende igjen rester av oppvaskmiddel (bruk eventuelt oppvaskmiddel i pulverform). Oppvaskmiddel med skyllemiddel har ofte stor skumutvikling.      |  |   |  |  |  |

## Fylle på oppvaskmiddel - Bruk kun oppvaskmiddel som er beregnet for oppvaskmaskin, i samsvar med anbefalingene fra leverandøren

## Daglig bruk

**3**

Åpne lokket A (trykk på tilhørende knapp).

Fyll på oppvaskmiddel: **Tablett / pulver / flytende** i det store kammeret

Beholderen fylles like før programstart.

Bruk kun én tablett per syklus, som kun plasseres i vaskemiddelbeholderen.

Alle typer tabletter kan brukes, men for kombinerte typer er det nødvendig å tilsette salt.

Lukk lokket ved å trykke på rillene.

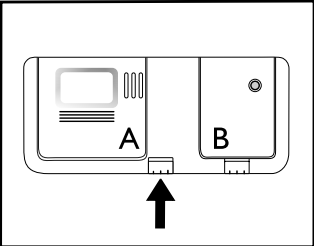
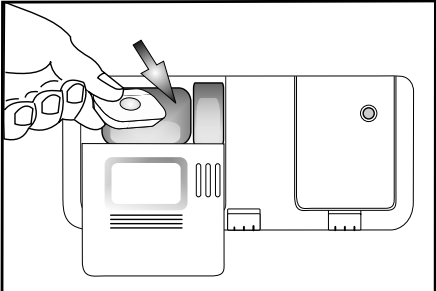
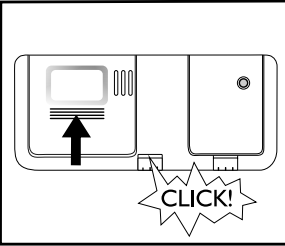
CLICK!

## Slik fylles ØVRE KURV

- 4** (avhengig av modell)  
**A - Regulerbare klaffer:** i horisontal stilling for kopper/lange kjøkkenredskaper.

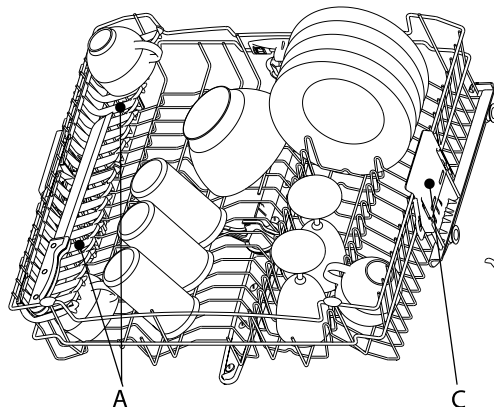

- B - Bestikkurv - halvdel:** kan plasseres i øvre kurv når man velger tilleggsvalet "Halv maskin/Multizone". **Risten (G)** må fjernes.

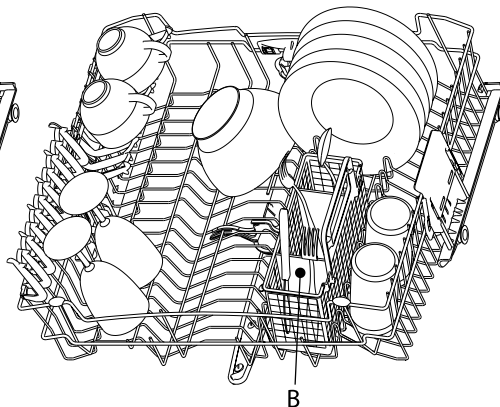

## Slik reguleres høyden på øvre kurv (hvis tilgjengelig).

Det kan være praktisk å løfte opp øvre kurv for å få mer plass i nedre kurv, eller å flytte den ned for å sette inn glass med lang stett.

- Grip tak i og ta ut de to sidehåndtakene (C) (de må være på samme nivå) og flytt øvre kurv opp eller ned.

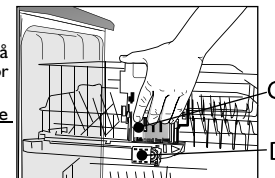

## Slik fjerner du øvre kurv (hvis tilgjengelig)

Det kan være praktisk å ta ut øvre kurv for å sette store gjenstander i nedre kurv.

- Åpne de to stopperne (D) for å ta ut øvre kurv (når den øvre kurven er på plass, må alltid stopperne være lukket).

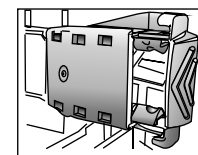

D - LUKKET

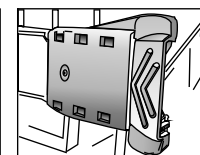

D - ÅPEN

## Slik fylles NEDRE KURV

(avhengig av modell)

**E - Foldbare tallerkenholdere:** de kan foldes ned for å få plass til gryter eller faste tallerkenholdere

**F - Bestikkurv:** ta halvdelene fra hverandre for å dele kurven i to.

**G - Rist:** holder serviset fra hverandre for bedre vaskeresultater.

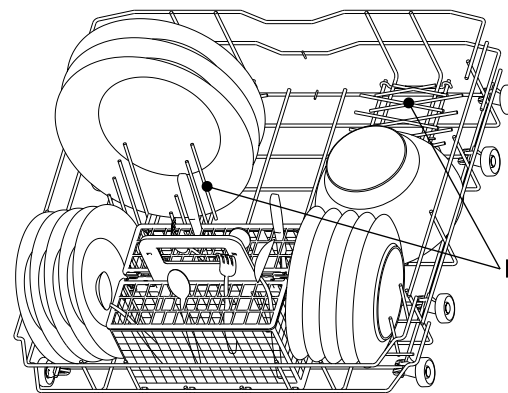
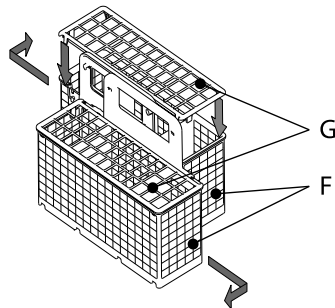

**5**



Plasser serviset slik at det ikke samles vann i det og slik at dusjarmene kan rotere fritt. Benytt kun servise som tåler maskinvask. Artikler av tre, aluminium, tinn, sølvbestikk og dekorert servise må ikke maskinvaskes (gjelder ikke emalje). Servise (f.eks. tallerkener, salatboller, gryter) må plasseres på riktig måte i kurvene, slik at vannet kan renne ned!

Slå apparatet på. Trykk på hvilken som helst knapp (unntatt SLETTE/Av-knappen) for å slå på betjeningspanelet og starte programmeringen.

N -4-

## Velg program

# 6

### Oversikt over programmer

Maks antall mulige programmer er illustrert i kapittelet "Oversikt". Programmene på apparatet finner du på panelet (side 1).



Velg program i forhold til den vedlagte programtabellen (side 1).  
Programmets varighet avhenger av ytre forhold i leiligheten, temperatur og trykk osv.

## Programsyklus

# 7

Døren til apparatet skal være lukket og vannkranen åpen.

### Sette programmet på pause (f.eks. hvis du ønsker å legge inn en gjenstand):

- Åpne døren forsiktig (programmet gjør en pause) og sett inn gjenstanden/e, (vær oppmerksom på den VARME dampen!).
- Lukk døren og trykk på **START**-knappen igjen for å gjenoppta programmet (programmet gjenopptas fra det stedet der det ble avbrutt).

### Sletting av igangsatt program:

- Trykk på **SLETTE/Av**-knappen.
- (Tømming av vannet tar opptil 1 minutt og deretter slår apparatet seg av).

### Endring av igangsatt program:

- Trykk på **SLETTE/Av**-knappen for å slette igangsatt program.
- (Tømming av vannet tar opptil 1 minutt og deretter slår apparatet seg av).
- Trykk på hvilken som helst knapp unntatt **SLETTE/Av**-knappen for å slå apparatet på.
- Velg program på nytt.
- Trykk på **START**-knappen.

## Slå av apparatet. Alt er OK...

# 8

Når programmet er fullført settes apparatet i **Standby**-modus automatisk. Alle indikatorlampene slutter å lyse.

Vær forsiktig når du åpner døren: varm damp kan strømme ut.

Tøm apparatet. Begynn med den nederste kurven, slik at ikke eventuelle vandrdåper faller ned på serviset under.

## Vedlikehold og stell

# 9

**Filtre**  
Kontroller og rengjør om nødvendig

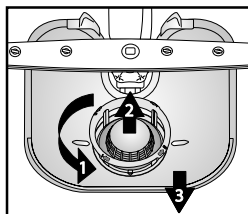

Skrut ut mikrofilteret (1) og fjern den (2) og finsilen (3)...

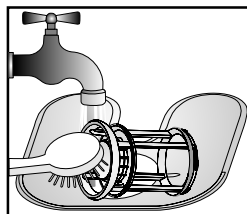

Skyll under rennende vann ...

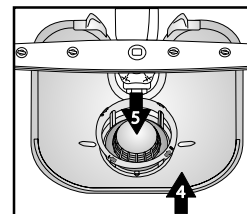

Sett inn

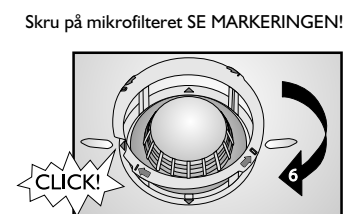

Skrut på mikrofilteret SE MARKERINGEN!

## Utbedre mindre feil selv...

# 10

**Dusjarmene**  
Fjern blokkeringer/rester.

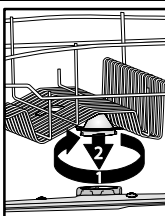

Skrut løs og fjern øvre arm...

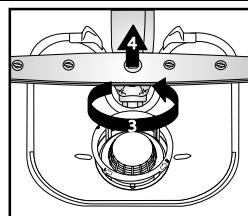

Skrut løs og fjern nedre arm...

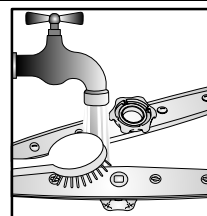

Rengjør spyledysene under rennende vann (bruk tannpikere om nødvendig)...

Sett inn og skrut nedre og øvre arm godt fast.

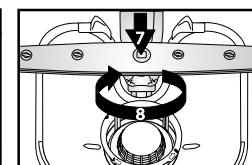
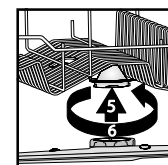



Dersom oppvaskmaskinen ikke fungerer som den skal, bør du vennligst kontrollere punktene under før du tilkaller Service. Ved hjelp av denne informasjonen kan du løse de fleste funksjonsproblemer og raskt ta apparatet i bruk igjen.

| Apparatet...  | Mulige årsaker...  | Løsninger...  |
|---|--|---|
| ...virker ikke/starter ikke   | <ul style="list-style-type: none"> <li>- Apparatet må være slått på.</li> <li>- Døren til oppvaskmaskinen lar seg ikke lukke.</li> <li>- "Forsinket start"-tilleggsvalget er PÅ.</li> </ul>  | <ul style="list-style-type: none"> <li>- Kontroller sikringene i boligen.</li> <li>- Kontroller om døren til oppvaskmaskinen er lukket.</li> <li>- Kontroller at du ikke har valgt tilleggsvalget "Forsinket start" (noen versjoner). I så fall vil ikke apparatet starte før til innstilt tid. Sett eventuell programstart på "0" (NULLSTILL).</li> </ul>  |
| ...indikatorlampen for SLETTE/Av blinker 6 ganger   | <ul style="list-style-type: none"> <li>- Vannkranen er stengt.</li> <li>- Bøy på vanntilførselsslangen eller tilstoppede filtre.</li> <li>- Vanntrykket er for lavt.</li> </ul>  | <ul style="list-style-type: none"> <li>- Kontroller at vannkranen er åpen.</li> <li>- Vanntilførselsslangen må ikke bøyes og filteret i krankoblingen må ikke være skittent eller tilstoppet.</li> <li>- Vannkranen må være skrudd helt opp under vanntilførselen (minimumstilførsel: 0,5 liter pr. minutt).</li> </ul>   |
| ...indikatorlampen for SLETTE/Av blinker 6 ganger/vaskeprogrammet avsluttet for tidlig (tallerknene er skitne og våte)  | <ul style="list-style-type: none"> <li>- Skitne eller tilstoppede filtre.</li> <li>- For lite vann i oppvaskmaskinens vannsystem.</li> <li>- Avløpsslangen er feil montert.</li> <li>- Høyt skumnivå.</li> </ul>   | <ul style="list-style-type: none"> <li>- Kontroller at filterene ikke er skitne eller tilstoppet.</li> <li>- Buede gjenstander (f.eks. salatboller, kopper) må plasseres i kurven med åpningen pekende nedover.</li> <li>- Avløpsslangen må monteres riktig (for apparater som er montert høyt, sørg for å ha minst 200-400 mm fra apparatets nedre kant) - se monteringsanvisningene.</li> <li>- Gjenta uten oppvaskmiddel eller vent til skummet forsvinner.</li> </ul>   |
| ...indikatorlampen for SLETTE/Av blinker 8 ganger   | <ul style="list-style-type: none"> <li>- Skitne filtre.</li> <li>- Bøy på avløpsslangen.</li> <li>- Vannlåsen på slangekoblingen er lukket.</li> </ul>   | <ul style="list-style-type: none"> <li>- Rengjør filterene.</li> <li>- Kontroller at det ikke er bøy på avløpsslangen.</li> <li>- Tetningsskiven til slangen på vannlåsen må være fjernet.</li> </ul>   |
| <p><b>Når du har utført handlingene over, må feilmeldingen nullstilles. I de fleste tilfellene vil feilen fjernes på denne måten.</b></p> <p><b>NULLSTILL:</b></p> <ul style="list-style-type: none"> <li>➔ Trykk på <b>SLETTE/Av</b>-knappen.</li> <li>➔ Lukk døren igjen.</li> <li>➔ Tømmingen av vannet tar opptil 1 minutt.</li> <li>➔ Apparatet er klart til ny igangsetting.</li> </ul> |  |   |
| Serviset eller bestikket...   | Mulige årsaker...  | Løsninger...  |
| ...er ikke helt rent/har matrester på seg   | <ul style="list-style-type: none"> <li>- For lite plass mellom serviset (feil plassering av buede gjenstander).</li> <li>- For lite vaskemiddel; oppvaskmiddelet er for gammelt eller lagret feil.</li> <li>- Temperaturen er ikke høy nok for meget skittent servise.</li> <li>- Legge i vaskemaskinen på både nedre og øvre kurv med "Halv mengde/Multizone"-tilleggsvalget.</li> <li>- Hyppig bruk av Øko 50°C.</li> <li>- Tilstoppede dusjarmer, skitne filtre eller ikke korrekt monterte.</li> <li>- Dusjarmene er blokkert av servise eller bestikk.</li> </ul> | <ul style="list-style-type: none"> <li>- Plasser serviset slik at det ikke gnisser inntil hverandre. Buede gjenstander (f.eks. salatboller, kopper) må plasseres i kurven med åpningen pekende nedover.</li> <li>- Bruk eventuelt mer oppvaskmiddel, ifølge instruksene på emballasjen. Oppbevar vaskemidlene på et tørt sted og ikke for lenge.</li> <li>- For meget skittent servise, velg et vaskeprogram med høyere temperatur (se programtabellen - side 1).</li> <li>- Hvis du velger "Halv mengde/Multizone"-tilleggsvalget (hvis tilgjengelig), husk å fylle <b>bare</b> øvre kurv eller <b>bare</b> nedre kurv for å øke vaskeeffekten, slik at optimale vaskeresultater oppnås.</li> <li>- Hvis Øko 50°C-programmet brukes mye, (hvis tilgjengelig), velg det Intensiv 70 °C-programmet (hvis tilgjengelig) av og til.</li> <li>- Dusjarmene må ikke være tilstoppet, filterene må ikke være skitne og må være korrekt montert (se side 5, "Vedlikehold og stell").</li> <li>- Dusjarmene må kunne rotere fritt og ikke blokkeres av serviset.</li> </ul> |

| Serviset eller bestikket...   | Mulige årsaker...  | Løsninger...  |
|---|--|---|
| ...saltindikatoren lyser  | - Bruk tabletter for bløtt vann.   | - Still inn "Tablett"; hvis dette tilleggsvalget ikke er tilgjengelig, er det normalt at saltindikatoren lyser.   |
| ...har belegg: rester av regenereringssalt                                      | - Vannet er for hardt.<br>- Lokket på saltbeholderen er åpent.<br>- Ikke nok skyllemiddel.   | - I områder med høy vannhardhet, må man øke mengden av regenereringssalt (se side 2, "Stille inn vannhardhet").<br>- Lukk lokket på saltbeholderen skikkelig.<br>- Hvis du bruker kombinert oppvaskmiddel, prøv å tilsette mer skyllemiddel.  |
| ...er ikke tørt   | - Plastbeholdere tørker langsomt.<br>- Rengjør servise som har stått i oppvaskmaskinen i lengre tid etter at syklusen er ferdig (f.eks. når du bruker tilleggsvalget for "Forsinket start").<br>- Feil plassering av buede gjenstander i kurven.<br>- Feil skyllemiddeldosering.<br>- Valgt hurtigprogram. | - Syntetiske materialer tørker ikke raskt; hvis de er våte og syklusen er ferdig, tørk manuelt.<br>- I dette tilfellet, er dråper på serviset og på sidene i oppvaskmaskinen normalt. Prøv å la døren stå åpen 5 minutter før du tar ut serviset.<br>- Plasser serviset på skrå, slik at det ikke samler seg vann i det.<br>- Øk skyllemiddeldoseringen - (se side 3, "Påfylling av skyllemiddel").<br>- Hurtigprogrammet 40°C / 45°C er egnet for hurtig vask av lett skittent servise. Hvis du bruker denne funksjonen for middels/meget skittent servise, tørker serviset kanskje ikke helt. Hvis dette er tilfelle, velg et program med standard varighet. For å oppnå best resultat, åpne døren etter programslutt og vent 15 minutter før du tømmer maskinen. |
| ...har misfargede plastdeler  | - Tomat-/gulrotsaft.   | - Tomatsaus kan for eksempel føre til at deler av plast misfarges. Oppvaskmiddelpulver anbefales, fordi doseringen kan økes slik at serviset blir hvitere. Programmer med høyere vasketemperaturer bør brukes.  |
| ...matte glass, osv.  | - Servise som ikke tåler maskinvask (porselen),  | - Benytt kun servise som tåler maskinvask.  |
| ...belegg på glass som kan fjernes  | - Bruk av feil programmer for glass.   | - Serviset bør settes sammen slik at de ikke berører hverandre. Ikke sett glassgjenstander sammen i kurvene. Bruk programmer som er egnet for glass.  |
| ...glassene er ikke blanke  | - Ikke egnet for å vaskes i oppvaskmaskin med programmer som passer for glass (porselen).  | - Noen typer glass kan ikke vaskes i oppvaskmaskin.   |
| ...vedvarende flekker på glass  | - Regnbueeffekt.   | - Dette fenomenet kan ikke endres. Vi anbefaler for fremtiden:<br>- Endre kontrollen i doseringssystemet for avherder.<br>- Vær forsiktig – følg anbefalt dosering av oppvaskmiddel.<br>- For kombinerte oppvaskmiddeltabletter, se anbefalingene fra produsenten for oppvaskmiddelet.  |
| ...mørke flekker etter te i tekopper forsvinner ikke under vask i oppvaskmaskin | - Ukjent.  | - Dette fenomenet kan ikke unngås. Tein forårsaker vedvarende misfarge.   |
| ...rustflekker  | - Forvask-programmet er ikke brukt.  | - Matrester som inneholder salt eller syre kan føre til rustflekker også på bestikk av rustfritt stål. Bruk derfor alltid forvask-programmet dersom serviset skal vaskes senere.  |
| ...andre flekker  | - For lite skyllemiddel.   | - Hvis det finnes flekker, må du øke skyllemiddeldoseringen (se side 3, "Påfylling av skyllemiddel").<br>- Hvis du bruker kombinert oppvaskmiddel, må du kanskje tilsette mer skyllemiddel.   |
| ...striper  | - For mye skyllemiddel.  | - Hvis det finnes striper, må du øke skyllemiddeldoseringen (se side 3, "Påfylling av skyllemiddel").<br>- Dersom det benyttes kombinerte oppvaskmidler som inneholder skyllemiddel, skal det ikke tilsettes mer skyllemiddel.  |
| ...skum   | - Feil dosering av vaskemiddel /skyllemiddel.  | - Bruk kun den nødvendige mengde med oppvaskmiddel/skyllemiddel, ellers kan det dannes skum.  |

Hvis problemet vedvarer etter at du har foretatt kontrollene over, trekk støpselet ut av stikkkontakten og steng vanntilførselen. Kontakt deretter kundeservice (se garanti).

Pass på at du har følgende opplysninger for hånden når du kontakter kundeservice:

- beskrivelse av feilen,
- modell og type,
- servicekoden, dvs. nummeret som er oppgitt på servicemerket, som er plassert på innsiden av døren til høyre:



### 1. Emballasjen

Emballasjen består av 100% resirkulerbart materiale og er merket med resirkuleringssymbolet .

### 2. Fjern emballasjen og kontroller innholdet

Etter at man har fjernet emballasjen, må man kontrollere at apparatet ikke har lidd noen skade under transporten og at døren lukker seg skikkelig. I tilfelle, tilkall en kvalifisert tekniker eller kontakt forhandleren.

### 3. Før oppvaskmaskinen tas i bruk

- Apparatet er egnet til bruk ved en omgivelsestemperatur på mellom 5 °C og 45 °C.
- Det ble kontrollert at oppvaskmaskinen fungerer korrekt før den forlot fabrikk. Det kan hende det er igjen noen vannflekker etter denne testen, men de vil forsvinne etter første vaskesyklus.

### 4. Spare på strøm og vann

- Unngå å skylle serviset under rennende vann før det settes inn i oppvaskmaskinen.
- Vent med å starte maskinen til den er full av skittent servise, eller velg tilleggsvalget "Halv maskin/ Multizone" (noen versjoner).
- Er din bolig utstyrt med sentralvarme, varmepumpe eller solcelleoppvarming, kan apparatet kobles til varmtvannsystemet opp til maks. 60°C. Forsikre deg om at vanntilførselsslangen er av godkjent type (merket "maks. 70°C" eller "maks. 90°C").

### 5. Barn og sikkerhet

- Emballasjen må holdes utenfor barns rekkevidde.
- Barn må ikke leke i eller med apparatet.
- Oppbevar vaskemiddel, skyllemiddel og salt utenfor barns rekkevidde.

### 6. Sikkerhetsinformasjon

- Dette apparatet må ikke benyttes av barn eller personer som har behov for tilsyn, med mindre det er en ansvarlig voksen person tilstede som kontrollerer at alt foregår på sikkert vis.
- Plasser aldri apparatet utendørs.
- Oppbevar ikke brennbare væsker i nærheten av oppvaskmaskinen.
- Vannet i oppvaskmaskinen kan ikke drikkes.
- Løsemidler må ikke tømmes i oppvaskmaskinen, **da det medfører fare for eksplosjon!**
- Vær forsiktig når døren er åpen, **man kan lett snuble i den!**
- Den åpne døren tåler kun tyngden av kurven inklusiv servise. Ikke bruk den som trappetrinn eller til å sitte på.
- Skarpe gjenstander man kan skade seg på (f.eks. kniver), må plasseres i bestikkurven med den skarpe enden pekende nedover. Lange gjenstander skal plasseres vannrett i øvre kurv, slik at spissen vender inn mot midten av apparatet.

Garantien dekker ikke feil som skyldes feil bruk av apparatet.

Med forbehold om tekniske endringer.

- Før enhver form for rengjøring eller vedlikehold må støpset tas ut av stikkkontakten og vanntilførselen stenges. Også i tilfelle feilfunksjoner.
- Reparasjoner og tekniske inngrep må kun utføres av autoriserte fagmenn.

### 7. Frostfare

Dersom apparatet er plassert i et rom med frostfare, må det tømmes fullstendig hver gang det har vært i bruk. Steng vannkranen, skru løs tilførsels- og avløpslangen og la vannet renne ut. Påse at det er minst 1 kg oppløst salt i saltbeholderen, for å beskytte apparatet mot temperaturer opp til -20°C. Når programmet startes igjen, kan det vises en feilmelding (se side 6).

Indikatoren for **SLETTE/Av** blinker 6 ganger - apparatet må ha stått minst én dag ved en temperatur på min. 5 °C. Når disse feilene er utbedret, må du NULLSTILLE apparatet (se kapitlet "Hva må gjøres hvis...").

### 8. Avfallsbehandling

- Apparatet er produsert av resirkulerbart materiale. Hvis du bestemmer deg for å vrake oppvaskmaskinen, må den avfallsbehandles i overensstemmelse med lokale forskrifter for avfallsbehandling. Gjør oppvaskmaskinen ubrukelig ved å kutte av strømledningen. For å unngå farlige situasjoner for barn (f.eks. fare for kvelning), ødelegg dørlåsen, slik at den ikke lenger kan lukkes.
- Dette apparatet er merket i henhold til EU-direktivet 2002/96/CE, Waste Electrical and Electronic Equipment (WEEE). Ved å sørge for at apparatet avfallsbehandles på korrekt vis, bidrar brukeren til å forebygge negative konsekvenser for miljø og helse. Feil avfallsbehandling av apparatet og manglende

resirkulering kan ha negative konsekvenser. Symbolet  på apparatet eller dokumentasjonen som følger med, viser at dette produktet ikke må behandles som alminnelig husholdningsavfall, men leveres til et autorisert mottak for resirkulering av elektriske og elektroniske apparater. Avhending skal skje i samsvar med lokale miljøforskrifter. For ytterligere informasjon om behandling, gjenvinning og resirkulering av dette produktet, vennligst kontakt kommunen, renholdsvesenet eller butikken der apparatet ble anskaffet.

### Erklæring om oppfyllelse av EU-direktiver

Dette apparatet er utformet, fremstilt og markedsført i overensstemmelse med følgende direktiver: **CE** 2006/95/CE, 89/336/CE, 93/68/CE og 2002/95/CE (direktivet RoHS).

**Kapasitet:** 12 kuverter.