

Whirlpool

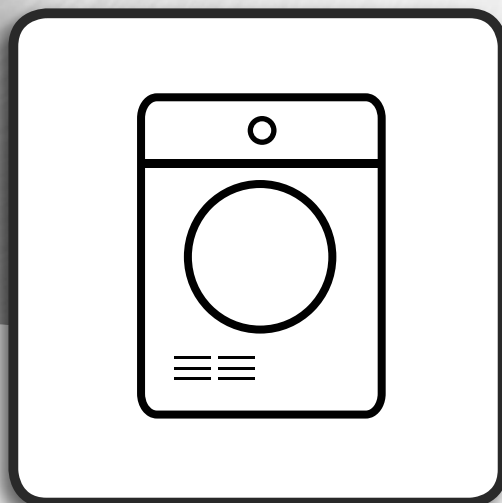

**Hälsa och säkerhet, användning och
skötsel och Installationsanvisningar**



www.whirlpool.eu/register



SVENSKA HÄLSA OCH SÄKERHET, ANVÄNDNING OCH SKÖTSEL och INSTALLATIONSAN- VISNINGAR



**TACK FÖR ATT DU VALDE ATT KÖPA EN PRODUKT FRÅN
WHIRLPOOL.**

För att få fullständig assistans,
registrera din apparat på www.whirlpool.eu/register

Innehåll

Hälsa och säkerhet

SÄKERHETSANVISNINGAR	4
-----------------------------------	---

Användnings- och skötselguide

PRODUKTBESKRIVNING	6
APPARAT.....	6
KONTROLLPANEL	6
LUCKA.....	7
TRUMBELYSNING (om tillgänglig).....	7
TILLGÄNGLIGA TILLBEHÖR	7
HUR MAN ANVÄNDER APPARATEN	8
6 th SENSE LIVE FUNKTION.....	8
FÖRSTA ANVÄNDNINGEN	9
DAGLIG ANVÄNDNING	10
PROGRAM	12
TILLVAL.....	16
FUNKTIONER	17
INDIKATORER	19
6 th SENSE LIVE FUNKTION / INSTÄLLNINGSPROCEDUR.....	20
6 th SENSE LIVE FJÄRRSTYRNING / DAGLIG ANVÄNDNING.....	24
6 th SENSE LIVE FUNKTION / FAQ.....	25

ENERGIBESPARING	27
RENGÖRING OCH UNDERHÅLL	28
TÖMMA VATTENTANKEN	28
RENGÖRING AV LUCKFILTRET	29
RENGÖRING AV BOTTENFILTRET	30
RENGÖRING AV TORKTUMLARENS UTSIDA	32
ÄNDRA LUCKSLAGNINGENS SIDA	33
FELSÖKNING OCH KUNDSERVICE	38
FELINDIKATOR OCH MEDDELANDEN	40
TRANSPORT OCH HANTERING	42
KUNDSERVICE	43
<i>Installationsguide</i>	<i>44</i>
<i>Genom att göra detta kommer din maskin att fungera PÅ BÄSTA SÄTT</i>	<i>45</i>

SÄKERHETSANVISNINGAR

VIKTIGT ATT LÄSA OCH OBSERVERA

 Denna symbol påminner dig om att läsa denna bruksanvisning.

Innan du använder apparaten ska du läsa dessa säkerhetsanvisningar. Förvara dem till hands för framtida bruk.

I dessa instruktioner och på själva apparaten ges viktiga säkerhetsvarningar som måste iakttas hela tiden. Tillverkaren fransäger sig allt ansvar för underlåtenhet att följa dessa säkerhetsinstruktioner, för olämplig användning av apparaten eller vid felaktig inställning av kontrollerna.

⚠ Mycket små barn (0-3 år) ska hållas på avstånd från apparaten. Små barn (3-8 år) ska hållas på avstånd från apparaten förutom om de hålls under ständig tillsyn. Barn från 8 års ålder och personer med nedsatt fysisk, sensorisk eller mental förmåga, eller bristande erfarenhet och kunskap får lov att använda produkten om de hålls under uppsikt eller om de har fått instruktioner om hur produkten ska användas på ett säkert sätt och förutsatt att de förstår vilka faror det innebär. Barn får inte leka med apparaten. Rengöring och användarunderhåll får inte utföras av barn utan tillsyn.

⚠ **WARNING:** Avbryt aldrig torktumlaren innan torkcykeln är klar förutom om du omgående tar ut tvätten från maskinen och sprider ut den så att värmen försvinner.

⚠ Plagg som har blivit nedsmutsade med till exempel matlagningsolja, aceton, alkohol, bensin, fotogen, fläckborttagningsmedel, terpentiner, vax och vaxborttagningsmedel ska tvättas i varmt vatten och en extra dos tvättmedel innan de stoppas in i torktumlaren. Föremål såsom skumgummi (latexskum), duschkäppar, vattentäta textilier, artiklar med gummibaksida och kläder eller kuddar med skumgummifyllning får inte torkas i torktumlaren. Ta bort eventuella föremål från fickorna, som t.ex. tändare och tändstickor. Använd inte torktumlaren om du har använt industriella kemikalier för rengöring.

⚠ Plagg med oljefläckar får inte torktumlas på grund av att de kan antändas.

⚠ Tvinga inte upp luckan och använd inte luckan att stå på.

TILLÅTEN ANVÄNDNING

⚠ **FÖRSIKTIGHET:** Apparaten är inte avsedd att drivas med hjälp av extern omkopplingsanordning, såsom en timer, eller ett separat fjärrstyrt system.

⚠ Den här apparaten är avsedd för hushållsbruk och liknande typ av användning, som t.ex.: I personalrum i butiker, kontor och andra arbetsplatser På lantgårdsboende Av kunder på hotell, motell och andra inkvarteringsanläggningar.

⚠ Fyll inte maskinen med mer än den maxkapacitet (kg torra kläder) som anges i programtabellen.

⚠ Torka inte otvättade plagg i torktumlaren.

⚠ Se till att ludd eller damm inte samlats runt torktumlaren.

⚠ Mjukmedel och liknande ska användas i enlighet med mjukmedelstillverkarens instruktioner.

⚠ Denna apparat är inte avsedd för professionellt bruk. Använd inte apparaten utomhus.

⚠ Torka inte tvätten mer än nödvändigt.

INSTALLATION

⚠ För att flytta och installera apparaten krävs minst två personer - risk för personskada. Använd skyddshandskar för uppäckning och installation - risk för skärskada.

⚠ Installation, inklusive vattentillförsel (i förekommande fall), elektriska anslutningar och reparationer ska utföras av behörig tekniker. Reparera eller byt inte ut delar på produkten om detta inte direkt rekommenderas i bruksanvisningen. Håll barn på säkert avstånd från installationsplatsen. Packa upp produkten och kontrollera att den inte har skadats under transporten. Kontakta din återförsäljare eller närmaste kundservice om du upptäcker ett problem. Efter installationen ska förpackningsavfallet (delar i plast, polystyren o.s.v.) förvaras utom räckhåll för barn - risk för kvävning. Apparaten ska kopplas bort från strömförsörjningen innan någon installationsåtgärd utförs - risk för elchock. Under installation, se till att apparaten inte skadar nätkabeln - risk för brand eller elchock. Slå inte på apparaten förrän installationen har slutförts.

⚠ Installera torktumlaren i rum med lämplig luftcirkulation (öppen dörr, ventilationsgaller eller öppning större än 500 cm²) för att undvika returflöde av gaser in i rummet från anordningar som förbränner andra bränslen, inklusive öppna spisar. Om torktumlaren installeras under en toppskiva ska man placera ett ventilationsgaller (minst 45 cm x 8 cm) på baksidan av toppskivan som torktumlaren installeras under.

⚠ Om torktumlaren installeras nära en gas- eller kolspis ska man placera en värmeisolerande skiva (85 cm x 57 cm) mellan dem, vars sida som är vänd mot spisen ska vara täckt med aluminiumfolie.

⚠ Frånluft får inte släppas ut i en kanal som används för frånluft från apparater som bränner gas eller annat bränsle.

⚠ Apparaten får inte installeras bakom en låsbar dörr, en skjutdörr eller en dörr med hänglås på andra sidan som innebär att fullständig öppning av torktumlaren kan vara begränsad.

⚠ Apparaten ska placeras mot en vägg för att begränsa åtkomst till dess baksida.

⚠ Se till att inte använda en matta som täcker ventilationsöppningarna längst ned på torktumlaren.

⚠ Om du vill ställa torktumlaren ovanpå en tvättmaskin, kontakta först kundservice eller återförsäljaren för en komplett lista på lämpliga

modeller. Stapling tillåts bara om torktummlaren placeras ovanpå tvättmaskinen med hjälp av en lämplig staplingssats som kan köpas av vår kundservice eller din specialiserade återförsäljare. Instruktioner för korrekt montering medföljer staplingssatsen.

ELEKTRISKA VARNINGAR

⚠ Det måste alltid kunna gå att koppla bort apparaten från elnätet, antingen genom att ta ut stickproppen från eluttaget, om åtkomligt, eller med hjälp av en flerpölig strömbrytare som installeras före eluttaget i enlighet med kabeldragningsreglerna. Dessutom ska apparaten jordas i enlighet med nationella elstandarder.

⚠ Använd inte förlängningskablar, grenuttag eller adapterar. När installationen är klar ska det inte gå att komma åt de elektriska komponenterna. Använd inte apparaten om du är våt eller barfota. Använd inte denna apparat om nätkabeln eller stickkontakten är skadad, om den inte fungerar som den ska eller om den har skadats eller fallit ned på golvet.

⚠ Om nätkabeln är skadad ska den bytas ut mot en likadan av tillverkaren, tillverkarens servicetekniker eller liknande kvalificerad tekniker för att undvika fara - risk för elchock.

RENGÖRING OCH UNDERHÅLL

⚠ VARNING: Försäkra dig om att apparaten är avstängd och bortkopplad från strömförsörjningen innan någon form av underhållsåtgärd påbörjas. Använd aldrig ångtvätt - risk för elchock.

⚠ Se till att allt ludd tas bort innan ett torkprogram startas.

BORTSKAFFANDE AV FÖRPACKNINGSMATERIAL

Förpackningsmaterialet kan återvinnas till 100%, vilket framgår av återvinningssymbolen .

Därför ska de olika delarna av förpackningen kasseras på ett ansvarsfullt sätt och i enlighet med gällande lokala bestämmelser för avfallshantering.

KASSERING AV GAMLA HUSHÅLLSAPPARATER

Denna produkt är tillverkad av material som kan återanvändas eller återvinnas. Kassera den enligt lokala bestämmelser för avfallshantering. För mer information om hantering, återvinning och återanvändning av elektriska hushållsapparater, var god kontakta de lokala myndigheterna, ortens sophanteringstjänst eller butiken där apparaten inhandlades. Denna produkt är märkt i enlighet med direktivet 2012/19/EU om avfall som utgörs av eller innehåller elektrisk och elektronisk utrustning (WEEE). Genom att säkerställa att denna produkt bortskaffas på ett korrekt sätt hjälper du till att förhindra negativa konsekvenser på miljön och människors hälsa.

Symbolen  på produkten eller på den medföljande dokumentationen anger att den inte ska hanteras som hushållsavfall, utan ska lämnas in till en lämplig insamlingsplats för återvinning av elektrisk och elektronisk utrustning.

Genom att göra detta kommer din maskinen att fungera PÅ BÄSTA SÄTT!

Kom ihåg att tömma vattenbehållaren efter varje användning (se figur 1 på sista sidan).

Kom ihåg att rengöra luckfiltret (se figur 2 på sista sidan) och bottenfiltret efter varje användning (se figur 3 på sista sidan) - **Vissa modeller är försedda med olika filter, så några av ritningarna kanske inte stämmer med filtret i din torktummlare. Alla filterdelar ska rengöras.**

Tillverkaren, Whirlpool EMEA S.p.A., intygar att denna E460/EOLOS-hushållsapparat med radioutrustning GEN 3 Wi-Fi RF-modul uppfyller kraven i direktivet 2014/53/EU.

Hela texten i denna försäkran om överensstämmelse finns på följande webbplats: <https://docs.whirlpool.com>

Radioutrustningen använder frekvensbandet 2,4 GHz ISM, maximal överförd radiofrekvent effekt överstiger inte 20 dBm (e.i.r.p.).

I denna produkt ingår viss open source-programvara som har utvecklats av tredje parter. Open source-användningsreglerna finns på följande webbplats: <https://docs.whirlpool.com>

PRODUKTBESKRIVNING

APPARAT

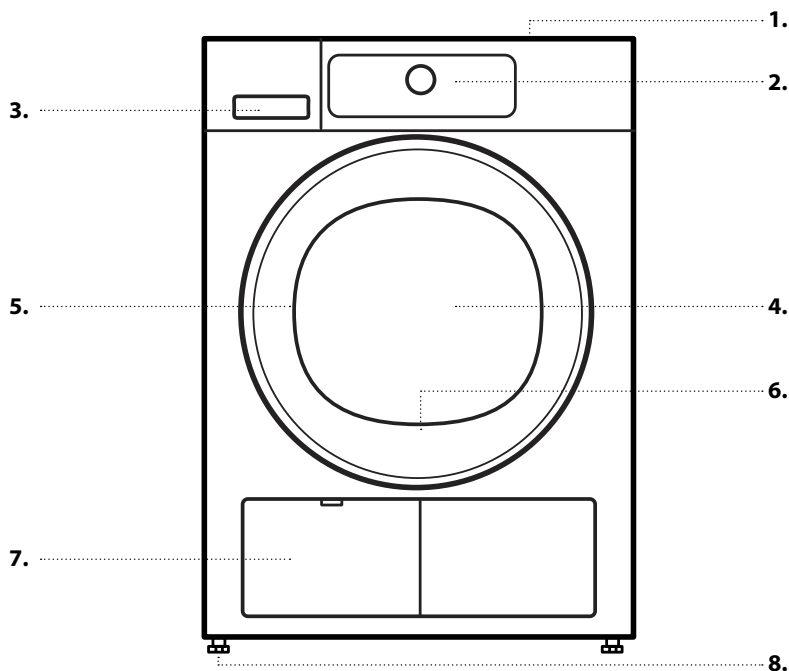

1. Toppskiva
2. Kontrollpanel
3. Vattentank
4. Lucka
5. Luckhandtag
6. Luckfilter (bakom luckan)
7. Sockel
8. Justerbara stödfötter (4)

KONTROLLPANEL

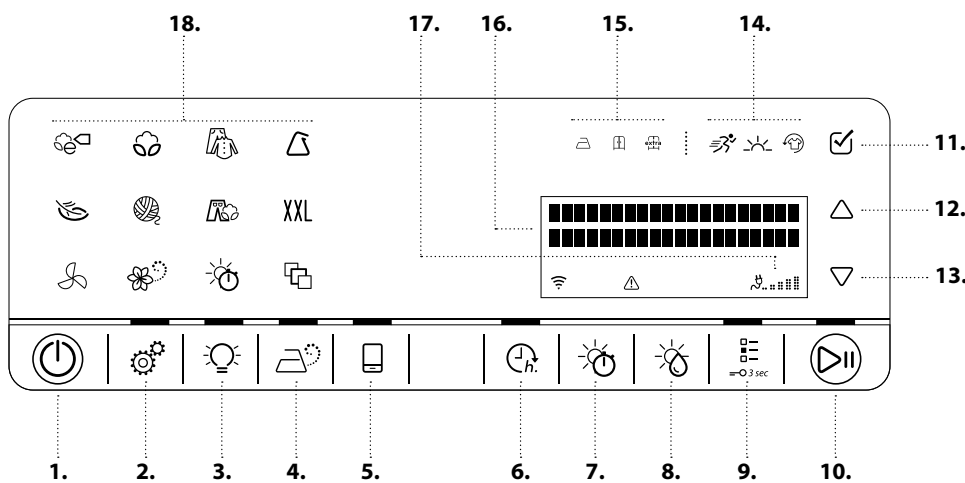

1. På/av-knapp (nollställning om knappen hålls nedtryckt)
2. Inställningsknapp
3. Trumbelysning
4. Tillvalet Ånga
5. Fjärrstyrningsknapp
6. Klart om...
7. Torktid
8. Torrhetsgrad
9. Tillvalsknapp (vid långvarigt tryck: knapplås)
10. Start/Paus-knapp
11. OK-knapp (för att bekräfta)
12. UPP-knapp
13. NED-knapp
14. Tillvalsindikatorer
15. Indikatorer för torrhetsgrad
16. Display
17. Energiövervakning
18. Programområde

LUCKA

För att öppna luckan, dra i handtaget.

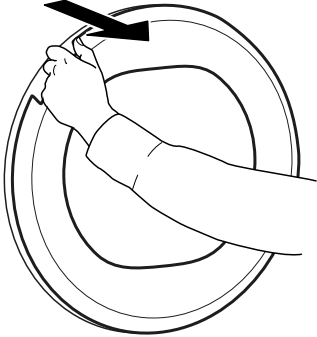

Stäng luckan genom att hålla handtaget nedtryckt och tryck tills du hör ett klickande stängningsljud.

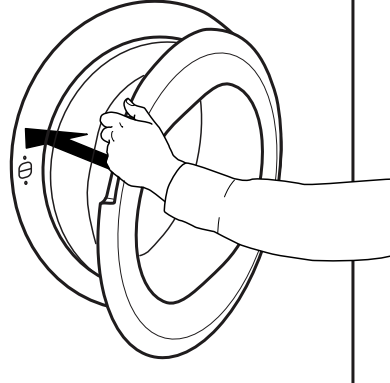

Om du avbryter ett pågående program genom att öppna luckan kommer programmet att återställas om torktumlarens lucka inte stängs inom en minut.

TRUMBELYSNING (om tillgänglig)

- Under programvalet: Ljuset tänds för att lägga in tvätten.
- Efter programstart: lampan tänds och släcks medan tvättmängden detekteras.
- Efter programslutet sätts ljuset på en stund när du öppnar luckan så att du kan ta ut tvätten. Sen slocknar det för att spara energi. Vidrör en av knapparna för att tända ljuset igen.

TILLGÄNGLIGA TILLBEHÖR

Kontakta vår kundservice för att kontrollera om följande tillbehör finns tillgängliga för modellen på din torktumlare.

STAPLINGSSATS

Används för att placera din torktumlare ovanpå en tvättmaskin för att spara utrymme och göra det lättare att lägga in och ta ut tvätten från torktummlaren i det övre läget.

HUR MAN ANVÄNDER APPARATEN

6th SENSE LIVE FUNKTION

Tack vare 6th Sense Live-funktionen kan apparaten anslutas till internet.

Genom att använda 6th Sense Live-appen på din smartphone/surfplatta kan du:

- övervaka status för apparaten
- få information om programstatus
- ställa in och starta ett program
- byta, ändra eller återställa ett pågående program
- åtkomst till extra innehåll.

Tekniska krav:

- En trådlös router 2,4 Ghz WiFi b/g/n ansluten till Internet. Observera att apparaten måste installeras på en plats med god täckning av ditt trådlösa nätverk (bra signalstyrka).
- För Android-användare: en smart telefon som kör Android 4.3 (eller högre) med en upplösning på 1 280 x 720 (eller högre).
- För iOS-användare: en smartphone eller surfplatta med iOS 8 (eller senare).

För att använda denna funktion måste du ladda ned och installera appen 6th Sense Live på din externa enhet, registrera din torktumlare med appen och ansluta den till ditt trådlösa hemnätverk.

Se detaljerad information om hur funktionen 6th Sense Live används i avsnittet "6th Sense Live Funktion / Inställningsprocedur" eller i appen 6th Sense Live.

FÖRSTA ANVÄNDNINGEN

1. NÄR DU SÄTTER PÅ TORKTUMLAREN FÖRSTA GÅNGEN KOMMER DU ATT BEHÖVA GÖRA FÖLJANDE

Ställa in önskad tid

Tryck på knappen UPP eller NED för att välja önskat språk



och bekräfta sedan med OK-knappen.



Anpassa värdet till konduktiviteten på ditt lokala vatten

Torkningsresultaten påverkas av konduktiviteten på vattnet som använts för att tvätta. Om du efter att ha ändrat den tillgängliga torrhetsnivån (stryktorr, skåptorr, extra torr) inte är nöjd med det slutliga torkningsresultatet kan du justera vattenkonduktiviteten.

Torktummlaren levereras med förinställningsnivå 2. Välj mellan nivå 1 (fuktigaste resultatet) och 5 (torraste resultatet) genom att trycka på knappen UPP eller NED. Bekräfta genom att trycka på knappen OK.

Ställa in torktummlaren för att återkalla den senast använda programinställningen eller inte

Tryck på knappen UPP eller NED för att välja en av följande inställningar

På: torktummlaren återkallar programmet som användes sist när apparaten sätts på.

Av: Eko Bomull väljs som standard när apparaten sätts på.

Bekräfta genom att trycka på knappen OK.

Dessa inställningar kan ändras senare, om nödvändigt. Se avsnittet FUNKTIONER / Inställningar.

2. KONTROLLERA VATTENTANKEN

Se till att vattentanken är korrekt insatt

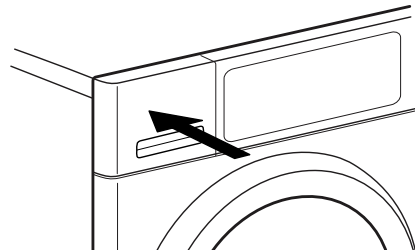

3. KONTROLLERA TÖMNINGSSLANGEN

Se till att tömningsslangen på baksidan av torktummlaren är korrekt fastsatt, antingen till torktummlarens vattentank eller till ditt avloppssystem hemma (se INSTALLATIONSANVISNINGAR).

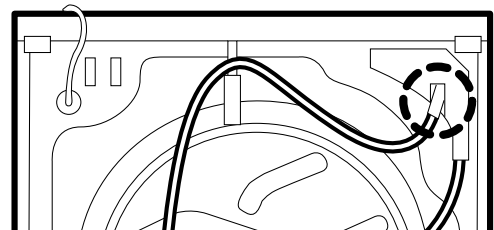

DAGLIG ANVÄNDNING

⚠ VARNING

Se till att inga tändare eller tändstickor ligger kvar i tvätten.

Se till att tvätten inte är indränkt i brandfarliga vätskor.

1. LÄGG IN TVÄTTEN

Respektera tvättrådsetiketterna för din tvätt och försäkra dig om att de kan torkas i torktumlare.

Torkanvisningar

Prickarna anger temperaturen för att torktumla tvätten.

 Normal temperatur

 Låg temperatur

 Får inte torktumlas

Öppna luckan och lägg in tvätten. Observera de maximala tvättmängder som anges i avsnittet Program.



2. STÄNG LUCKAN

Se till att tvätten inte fastnar mellan glasluckan och luckans filter.

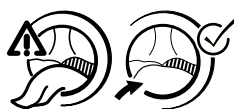

Stäng luckan tills ett klickande stängningsljud hörs.



3. SÄTT PÅ TORKTUMLAREN

Tryck på *På/Av-knappen* « tills programknappen tänds. En animering visas och en ljudsignal hörs. Därefter är torktumlaren klar för användning.

4. STÄLL IN ÖNSKAT PROGRAM

Tryck på programsymbolen på

kontrollpanelen. Programmets namn och standardtidslängd visas på displayen. Du hittar mer information om programmen i avsnittet PROGRAM och i Daglig informationsbok.

Välj program

Tryck på symbolen för önskat program på kontrollpanelen. Programmets namn och standardtidslängd visas på displayen.



Detta programläge erbjuder ett urval specialprogram som du kan välja genom att trycka på knappen UPP eller NED. Det valda programmet visas på displayen. Tryck därefter på OK-knappen för att bekräfta valt program.

Du hittar mer information om programmen i avsnittet **PROGRAM**.



Välj torktid vid behov

Endast om du har valt programmet *Torktid* eller *Vädning* «, kan du ställa in önskad torktid från minst 10 minuter till max. 180 minuter (tre timmar).

Tryck på knappen Torktid. Displayen anger att torktiden kan ställas in.

Tryck på knappen UPP eller NED, eller tryck uppreparande på knappen Torktid för att välja önskad torktid / vädningstid.



Ställ in torrhetsnivå, vid behov

Om du vill ändra torrhetsnivån, tryck på *knappen Torrhetsnivå*. Displayen anger att torrhetsnivån kan ställas in.

Tryck på knappen UPP eller NED, eller tryck uppreparande på knappen Torrhetsnivå för att välja önskad torrhetsnivå.



Välj alternativ om nödvändigt

Om du vill välja extra tillval, tryck på *knappen Tillval*. Tillvalen som kan väljas för ditt

program visas på displayen.

Tryck på knappen UPP eller NED för att bläddra i listan med tillgängliga tillval. Det valda tillvalet blinkar. För att bekräfta valet, tryck på knappen Ok. Motsvarande symbol ovanför displayen tänds.

Vissa tillval/funktioner kan väljas genom att trycka direkt på knappen.



Se avsnittet **TILLVAL, FUNKTIONER OCH INDIKATORER** för ytterligare information.

5. STARTA PROGRAMMET

Tryck på *Start/Paus* « och håll den intryckt tills knappen tänds med fast ljus och displayen anger att programmet startar.

Tidslängden kan omberäknas och anpassas under programmets gång. Under tiden visas en animering på kontrollpanelen.

6. ÄNDRA INSTÄLLNINGARNA I DET GÄLLANDE PROGRAMMET OM NÖDVÄNDIGT

Du kan fortfarande ändra vissa inställningar efter att ett program har startat:

- Justera torktiden (endast om programmet *Torktid* eller *Vädning* har valts)
- Justera eller avbryt *Klart om...* om en fördröjning har valts och startats
- Lägg till eller ta bort ett tillval, förutsatt att programmets förlopp så tillåter.

Tryck på gällande knapp. Vald inställning blinkar i några sekunder.

Under blinkningen kan du justera inställningen genom att trycka på knappen UPP eller NED. Om värdet eller inställningen slutar att blinka, tryck på knappen igen.

Efter att en inställning har ändrats fortsätter programmet automatiskt.

För att ändra inställningarna i ett pågående eller fördröjt program kan du även:

- Tryck på *Start/Paus* för att pausa det

pågående programmet

- Ändra dina inställningar
- Tryck återigen på *Start/Paus* för att fortsätta med programmet.



7. AVBRYTA ETT PÅGÅENDE PROGRAM VID BEHOV

Tryck på *På/Av-knappen* « tills displayen anger att programmet har avbrutits.

! VARNING

Efter att ha avbrutit ett pågående program ska tvätten tas ut omgående och spridas ut så att värmen försvinner.



8. STÄNGA AV TORKTUMLAREN EFTER PROGRAMMETS SLUT

Displayen anger att cykeln är klar. Tryck på *På/Av-knappen* « för att stänga av torktummlaren. Öppna luckan och ta ut tvätten.

Torktummlaren stängs av automatiskt cirka en kvart efter programmets slut för att spara energi.

Om den inte stängs av omedelbart efter programmets slut kommer torktummlaren att tumla tvätten i cirka 10 minuter för att förebygga skrynklor. Displayen visar en animering.

9. TÖM VATTENTANKEN / RENGÖR LUCKANS FILTER / RENGÖR DET UNDERE FILTRET

Töm

- vattentanken efter varje program

Rengör

- luckfiltret efter varje program
- bottenfiltret efter vart femte program.

Se avsnittet **SKÖTSEL OCH UNDERHÅLL**







PROGRAM













Tvättrådsetiketternas betydelser:
Prickarna anger temperaturen för att torktumla tvätten.

 Normal temperatur











 Låg temperatur

 Får inte torktumlas

PROGRAM	Typ av torkning och rekommendationer	Tvättrådsetiketter	Justeringar
EKO BOMULL 	Vanligt bomullsprogram. Programmet är lämpligt för att torka normalvåt bomullstvätt. Det är det mest energisnåla programmet för att torka bomullstvätt. Värdena i energitabellen baseras på detta program.		MAX. TVÄTTMÄNGD (KG): max. STANDARDPROGRAMTID (H): 2:10 VALBARA TILLVAL: Håll fräscha
BOMULL 	För att torka bomullstvätt.		MAX. TVÄTTMÄNGD (KG): max. STANDARDPROGRAMTID (H): 2:30 VALBARA TILLVAL: ånga, torrhetsnivå, håll fräscha, skonsam, snabb
BLANDAT 	För att torka blandad tvätt av bomull, linne, konstfiber och blandningar av dessa material.		MAX. TVÄTTMÄNGD (KG): 2,0 STANDARDPROGRAMTID (H): 1:15 VALBARA TILLVAL: ånga, håll fräscha, skonsam

PROGRAM	Typ av torkning och rekommendationer	Tvättrådsetiketter	Justeringar
SYNTETPLAGG 	För att torka tvätt som består av syntetfibrer.		MAX. TVÄTTMÄNGD (KG): 3,5 STANDARDPROGRAMTID (H): 1:20 VALBARA TILLVAL: ånga, torrhetsnivå, håll fräscha, skonsam
ÖMTÅLIGA PLAGG 	För att torka ömtålig tvätt som kräver mild behandling.		MAX. TVÄTTMÄNGD (KG): 2,5 STANDARDPROGRAMTID (H): 1:15 VALBARA TILLVAL: Håll fräscha
WOOL EXCELLENCE 	För att torka yllekädder märkta med Woolmark TOTAL EASY CARE WOOL.		MAX. TVÄTTMÄNGD (KG): 1,0 STANDARDPROGRAMTID (H): 1:20 VALBARA TILLVAL: ---
JEANS 	För att torka bomullsjeans och plagg av starkt jeansliknande material så som byxor och jackor.		MAX. TVÄTTMÄNGD (KG): 3,0 STANDARDPROGRAMTID (H): 1:50 VALBARA TILLVAL: håll fräscha, skonsam
STORA ARTIKLAR XXL	För att torka stora artiklar som badrumsmattor, filtar osv.		MAX. TVÄTTMÄNGD (KG): 3,0 STANDARDPROGRAMTID (H): 2:00 VALBARA TILLVAL: Håll fräscha
VÄDRING 	För att lufta, fräscha upp och mjukgöra tvätten i 30 minuter, utan värme.	 	MAX. TVÄTTMÄNGD (KG): max. STANDARDPROGRAMTID (H): 0:15 VALBARA TILLVAL: torktid, håll fräscha

PROGRAM	Typ av torkning och rekommendationer	Tvättrådsetiketter	Justeringar
ÅNGUPPFRÄSCHN. 	<p>För att fräscha upp tvätten med ånga. Speciellt framtagen för att fräscha upp och ta bort lukter samt rengöra plagg som skjortor, blusar, byxor av bomull, syntet och blandningar av dessa material. Fukta tvätten innan den stoppas in i trumman genom att spruta vatten på den (högst 200 ml, använd en sprutflaska). Ladda den något fuktiga tvätten i trumman och starta programmet. Efter programmets slut ska plaggen omedelbart tas bort och hängas upp på galgar för att undvika skrynklor.</p>		<p>MAX. TVÄTTMÄNGD (KG): 1,5 STANDARDPROGRAMTID (H): 0:30 VALBARA TILLVAL: ---</p>
TORKTID 	<p>Tidsbegränsat torkprogram. Välj programmets tidslängd med tillvalet Torktid. Alla tyg som lämpar sig för torktumling. Lämpar sig för att lägga till en ytterligare kort torkfas efter programmets slut. Se TILLVAL, FUNKTIONER OCH INDIKATORER / tillvalet Torktid för ytterligare information.</p>		<p>MAX. TVÄTTMÄNGD (KG): max. STANDARDPROGRAMTID (H): 0:10 VALBARA TILLVAL: torktid, håll fräscha</p>
SKJORTOR 	<p>Skonsam torkning av skjortor och blusar av bomull, syntetfibrer eller blandningar av dessa material.</p>		<p>MAX. TVÄTTMÄNGD (KG): 2,5 STANDARDPROGRAMTID (H): 1:15 VALBARA TILLVAL: håll fräscha, skonsam</p>
SILKE 	<p>Skonsam torkning av sidenplagg.</p>		<p>MAX. TVÄTTMÄNGD (KG): 2,5 STANDARDPROGRAMTID (H): 1:05 VALBARA TILLVAL: Håll fräscha</p>

PROGRAM	Typ av torkning och rekommendationer	Tvättrådsetiketter	Justeringar
SPORT 	För att torka sportplagg av syntetmaterial eller bomull.		MAX. TVÄTTMÄNGD (KG): 2,5 STANDARDPROGRAMTID (H): 1:15 VALBARA TILLVAL: Håll fräscha
HANDDUKAR 	För att torka grövre tvätt som frottéhanddukar.		MAX. TVÄTTMÄNGD (KG): 5,0 STANDARDPROGRAMTID (H): 2:00 VALBARA TILLVAL: håll fräscha, skonsam, snabb
YTTERKLÄDER 	För att torka ytterkläder som kan torkas i torktumlare.		MAX. TVÄTTMÄNGD (KG): 2,0 STANDARDPROGRAMTID (H): 1:15 VALBARA TILLVAL: Håll fräscha
DUNJACKOR 	För att torka stora artiklar som dunjackor.		MAX. TVÄTTMÄNGD (KG): 1,5 STANDARDPROGRAMTID (H): 1:45 VALBARA TILLVAL: Håll fräscha
LITEN TVÄTTMÄNGD 	Energisnål torkning av mindre tvättmängder.	 	MAX. TVÄTTMÄNGD (KG): 1,0 STANDARDPROGRAMTID (H): 1:00 VALBARA TILLVAL: Håll fräscha

max = torktumlarens maxkapacitet

Programtiderna som anges i tabellen är standardvärden. Den egentliga programtiden beror huvudsakligen på hur fuktig tvätten är och på tvättmängden. Därför kan den effektiva programtiden avvika från angivna värden.

TILLVAL

TILLVAL SOM KAN VÄLJAS DIREKT GENOM ATT TRYCKA PÅ MOTSVARANDE KNAPP

TILLVALET ÅNGA



Gör så att kläder gjorda av bomull, syntet och blandningar av dessa material blir mindre skrynkliga genom att lägga till en fuktningssfas i slutet av torkcykeln.

Använd tillvalet endast med små tvättmängder, ta ut plaggen från

torktummlaren omedelbart efter programmets slut och låt dem torka på galge.

Fuktnivån ställs automatiskt in på "skåptorrt" och kan inte ändras med detta tillval.

TILLVALET TORKTID



För att justera önskad torktid om programmet Torktid eller Vädning har valts.

Tryck på knappen; Lampan tänds och torktiden som användes sist visas på displayen.

Tryck på knappen UPP eller NED, eller tryck upprepande på knappen Torktid för att välja önskad torktid från minst 10 minuter till högst 180 minuter.

TORRHETSGRAD





För att välja önskad torrhetsnivå för tvätten.

Tryck upprepande på knappen tills önskad torrhetsnivå visas på displayen. Motsvarande symbol ovanför displayen tänds.

Välj mellan:

 *Stryktorrt* (lämpligt att stryka efter torkcykeln och är därför lite fuktig)

 *Skåptorrt* (tillräckligt torrt för att läggas in i garderoben efter torkcykeln)

 *Extra torrt* (maximal torrhetsnivå) och bekräfta genom att trycka på ratten.

Torrhetsnivån kan justeras i programmen Bomull och Syntetplagg.

TILLVAL SOM KAN VÄLJAS MED TILLVALSKNAPPEN



HÅLL FRÄSCHA



Hjälper till att förebygga skrynklor om du inte kan ta ut tvätten direkt efter programmets slut.

Torktummlaren börjar tumla tvätten regelbundet några minuter efter programmets slut. Denna tumling

varar i cirka 12 timmar efter programmets slut.

Du kan stoppa den när som helst genom att stänga av torktummlaren med På/Av-knappen.

SKONSAM



Tillåter en mildare behandling av tvätten genom att använda en lägre torktemperatur.

SNABB



Tillåter snabbare torkning genom att förkorta programtiden.

FUNKTIONER

PÅ/AV



För att sätta på torktumlaren: Tryck på knappen tills Start/Paus-knappen tänds.

För att stänga av torktumlaren efter programmets slut: Tryck på knappen tills lamporna slocknar.

Gör så här för att avbryta ett pågående program:

Tryck på knappen och håll den intryckt tills displayen anger att programmet har avbrutits.

⚠ VARNING

Efter att ha avbrutit ett pågående program ska tvätten tas ut omgående

och spridas ut så att värmen försvinner.

KNAPPAR UPP OCH NED



För att bläddra i och välja från en displaymeny.

Knapparna UPP och NED tänds bara när det är möjligt att bläddra eller välja.



OK-KNAPP



För att bekräfta ett val i tillvalsknapparnas meny eller i inställningsmenyn.

OK-knappen tänds bara när det är möjligt att bekräfta ett valt alternativ.

START/PAUS



För att starta programmet efter att ha avslutat inställningarna

För att pausa ett pågående program

För att fortsätta ett pausat program

KNAPPLÅS



3 sec

Denna funktion gör att du kan låsa knapparna på kontrollpanelen mot oavsiktlig användning, till exempel av små barn.

Torktumlaren måste vara på.



Tryck på knapplåsknappen och håll den intryckt tills displayen anger att knapparna är låsta.



3 sec

Ratten och knapparna är nu låsta. Endast funktionen På/Av för att stänga av torktumlaren fungerar.

Om du stänger av och sätter på torktumlaren igen förblir knapplåset aktiverat.

För att låsa upp knapparna/ratten, tryck på tillvalsknappen igen och håll den intryckt tills displayen anger att knapparna är upplåsta.

FJÄRRKONTROLL



Se det separata avsnittet 6th Sense Live Funktion/Inställningsprocedur och 6th Sense Live Fjärrstyrning/Daglig användning.

KLART OM...



Gör att du kan ha tvätten klar vid en särskild tidpunkt genom att välja en fördröjning för programmets slut.

Välj program och tillval.

Tryck på knappen *Klart om...* – displayen anger att det går att ställa in tiden "Klart om".



Tryck på knappen UPP eller NED för att ställa in önskad fördröjning för programmets slut.

Tryck på *Start/Paus*. Nedräkningen av fördröjningen startar. Displayen anger standardvaraktigheten för det valda programmet och nedanför den inställda tiden för "Klart om...". Knappen *Start/Paus* och knappen *Klart om...* tänds. Skiljetecknet mellan timmar och minuter för tiden *Klart om...* blinkar.

Programmet startar automatiskt vid en tidpunkt som tillåter att det avslutas i slutet av tidsfördröjningen.

Programtiden kan påverkas av vissa faktorer, särskilt av hur fuktig tvätten är. Därför omräknas programtiden och i vissa programfaser anpassas

den. Under dessa faser visar displayen en animering. Detta kan orsaka att programmet slutar tidigare eller senare än vad som ställdes in med funktionen *Klart om...* När programmet är slut kommer det i så fall att anges på displayen om det slutade tidigare eller senare.

Maximal fördröjning som kan väljas är 23:30 timmar. För att lämna inställningsläget utan att ställa in en tid för *Klart om...*, välj "__:__".

För att avbryta fördröjningen:

Tryck på *Start/Paus* för att avbryta fördröjningen. Tryck på *Start/Paus* igen för att starta det valda programmet omedelbart.

Eller tryck på *På/Av* och håll knappen intryckt för att avbryta hela programinställningen.

INSTÄLLNINGAR



Följande inställningar kan ändras:

Språk: för att ändra displayens språk

Knappljud: för att ändra ljudet som avges när en knapp trycks in

Signalen för programslut: för att ändra signalen som avges när programmet är slut eller för att stänga av den helt

Displayens kontrast: för att ändra kontrasten på displayens text

Vattenkonduktivitet: för att ändra till det lokala vattnets konduktivitet. Se avsnittet FÖRSTA ANVÄNDNING för mer information.

Kom ihåg senast använda cykeln: för att aktivera eller avaktivera att torktummlaren återkallar programmet som användes sist när den sattes på

Eko-läge: för att aktivera eller avaktivera automatisk avstängning efter programmets slut

Fabriksinställningar: för att gå tillbaka till fabriksinställningarna

Live-meny: fjärrstyrningsinställningar

Tryck på *Inställningsknappen* och håll den intryckt i minst 3 sekunder. Displayen anger att inställningsläget har aktiverats.

Tryck på knappen UPP eller NED för att bläddra i inställningarna. Bekräfta inställningen som du vill ändra genom att trycka på OK-knappen.

Tryck på knappen UPP eller NED för att justera inställningen och bekräfta sedan med OK-knappen.

Tryck på *inställningsknappen* för att lämna. Om du inte trycker på inställningsknappen avbryts inställningsläget automatiskt efter ungefär 10 sekunder.

INDIKATORER

ENERGIÖVERVAKNING

Ju färre energiövervakningsnivåer som är tända desto mer energisparande är programinställningen.



FEL



För displayens felindikationer, se avsnittet FELSÖKNING för mer information.

ANSLUTNINGSSTATUS



Om torktumlaren redan har anslutits till internet (se avsnittet 6th Sense Live Funktion/Inställningsprocedur i handboken Användning och skötsel) och fjärrsystemet är på, ger denna indikator feedback om internetanslutningens status via din WiFi-router.

När torktumlaren sätts på blinkar indikatorn för anslutningsstatus:

Torktumlaren söker en anslutning. När den lyser med ett fast sken, betyder det att apparaten är korrekt ansluten till Internet. Styrkan i den trådlösa signalen visas av indikatorn (när indikatorns alla delar lyser är signalstyrkan stark)

6th SENSE LIVE FUNKTION / INSTÄLLNINGSPROCEDUR

För att apparaten ska kunna övervakas och styras med fjärrkontroll måste du först genomföra inställningsproceduren med framgång.

Inställningsproceduren ska bara göras en gång. Bara om du ändrar din routers inställningsegenskaper (nätverkets namn och lösenord) kan du behöva utföra den igen.

TEKNISKA KRAV

- En trådlös router 2,4 Ghz WiFi b/g/n ansluten till Internet.
- För Android-användare: en smart telefon som kör Android 4.3 (eller högre) med en upplösning på 1 280 x 720 (eller högre).
- För iOS-användare: en smartphone eller surfplatta med iOS 8 (eller senare).

INNAN DU STARTAR INSTÄLLNINGSPROCEDUREN

1. Ladda ner appen 6th Sense Live från din App Store och installera den på din smartphone/surfplatta.

2. Om du inte redan har ett användarkonto ska du skapa ett och prenumerera på tjänsten för att kunna utnyttja de funktioner som tillhandahålls genom appen.

I appen finns användarvillkoren (rättsliga villkor), som du måste acceptera för att använda funktionen 6th Sense Live.

3. Registrera din torktumlare genom att följa instruktionerna i appen.

För att kunna utföra registreringen behöver du koden Smart Appliance IDentifier (SAID) för din apparat.

För att få reda på SAID-koden:

- Tryck på knappen Inställning
- välj Live-menyn från Inställningsmenyn med hjälp av knapparna UPP och NED och tryck på knappen OK.



- Välj alternativet SAID med hjälp av knapparna UPP och NED och tryck på knappen OK.

SAID består av 13 siffror och bokstäver.

Här kan du notera SAID-koden för din apparat:



SAID: _ _ _ _ _

4. Försäkra dig om att apparaten står på en plats där ditt trådlösa nätverk har bra täckning (bra signalstyrka).

För att kontrollera signalen på ditt WiFi-nätverk: Slå på routern som är ansluten till apparaten, använd endast Wifi-nätverket och se på en Youtube-film med din smarta enhet medan du är i närheten av apparaten.

5. Om din router stödjer WPS 2.0 (eller högre), följ den automatiska inställningsproceduren för att ansluta din apparat till routern.

Om din router inte stödjer WPS, följ handbokens inställningsprocedur.

AUTOMATISK INSTÄLLNINGSPROCEDUR

Denna procedur ska bara tillämpas om din router stödjer WPS 2.0 (eller högre)

1. Sätt på din router och aktivera funktionen WPS (Wi-Fi Protected Setup). WPS-lampan tänds och funktionen förblir aktiv i ungefär 2 minuter.

2. Medan WPS är aktiv, tryck på knappen Fjärrstyrning. Det fungerar som genväg till Live-menyn. Välj annars Live-menyn från Inställningsmenyn med hjälp av knapparna UPP och NED och tryck på knappen OK.

3. Välj inställningsfunktionen från displaymenyn med hjälp av knapparna UPP och NED och tryck på knappen OK. Lampan för anslutningsstatus börjar blinka snabbt.



4. Lampan för Anslutningsstatus börjar blinka långsamt så snart som anslutningen till routern upprättas.

När lampan för Anslutningsstatus får fast ljus har anslutningen upprättats och torktumblaren är ansluten till internet.



5. Inställningsproceduren har fullbordats.

MANUELL INSTÄLLNINGSPROCEDUR

Denna procedur använder tekniken Micro Access Point och tillämpas om din router inte stödjer WPS 2.0.

1. Innan inställningsproceduren startas, notera namnet på ditt trådlösa hemnätverk (SSID), dess LÖSENORD och torktumlarens SAID-kod.

2. Sätt på routern och kontrollera att internetanslutningen fungerar.

3. Tryck på knappen Fjärrstyrning. Det fungerar som genväg till Live-menyn. Välj annars Live-menyn från Inställningsmenyn med hjälp av knapparna UPP och NED och tryck på knappen OK.

4. Välj inställningsfunktionen från Live-menyn med hjälp av knapparna UPP och NED och tryck på knappen OK. Torktumlararen skapar ett trådlöst nätverk (SSID). Nätverksnamnet består av prefixet "WP_" följt av MAC-adressen (t.ex. WP_88_A1_23_6F_78_C3).

Lampan för anslutningsstatus börjar blinka snabbt.

5. Aktivera WiFi på din smarta enhet.

6. Sök efter torktumlarens trådlösa nätverk på din enhet (SSID) och välj det. Det ser ut så här:
WP_XX_XX_XX_XX_XX_XX
där "XX" är bokstäver och siffror.
Varje apparat har en egen SSID.

7. När du har valt SSID begärs ett lösenord. Använd SAID-koden (se "Innan du startar inställningsproceduren", punkt 3) som nätverkets lösenord, utan de tre första tecknen.

SAID: X X X — — — — — — — — — —

8. Vänta tills din enhet bekräftar anslutningen till WP-nätverket.

9. Öppna önskad webbläsare på din enhet och skriv **192.168.10.1** i adressraden.

10. Tryck på "Enter"/"Go". Webbläsaren visar en SMART webbsida. Detta är konfigurationssidan för din torktumlares WiFi fjärrsystem.

11. Välj ditt WiFi hemnätverk i rullgardinslistan över tillgängliga nätverk.



Om ditt trådlösa nätverk är dolt, välj "Annat" (->) och mata in nätverksnamnet (SSID) och säkerhetsprotokollet manuellt.



12. Ange lösenordet för ditt WiFi nätverk. Kom ihåg: Dessa lösenord är skiftlägeskänsliga.

13. Klicka på "Skicka" och vänta 30 sekunder.

14. Lampan för Anslutningsstatus börjar blinka långsamt så snart som anslutningen till routern upprättas. När lampan för Anslutningsstatus får fast ljus har anslutningen upprättats och torktumlararen är ansluten till internet.



15. Inställningsproceduren har fullbordats.

ÅTERSTÄLLNINGSPROCEDUR

Återställningsproceduren ska utföras om du har ändrat routerns inställningsegenskaper (nätverksnamn och lösenord) eller om torktumlaren inte kan ansluta till molnet.

1. Välj Live-menyn från Inställningsmenyn med hjälp av knapparna UPP och NED och tryck på knappen OK.



2. Välj inställningsfunktionen från Live-menyn med hjälp av knapparna UPP och NED och tryck på knappen OK. Detta alternativ visas bara om torktumlarens inställningar har gjorts.



3. På displayen visas ett bekräftelsemeddelande som frågar dig om du vill utföra detta förfarande. Välj "Ja" med hjälp av knapparna UPP och NED och tryck på knappen OK för att fortsätta avaktiveringsproceduren. Avaktiveringsproceduren startar.



4. När avaktiveringsproceduren har fullbordats visas ett meddelande på displayen.

5. Om du sedan vill använda Live-funktionen igen måste du upprepa inställningsproceduren.

6th SENSE LIVE FJÄRRSTYRNING / DAGLIG ANVÄNDNING

Fjärrstyrningsläget tillåter dig att styra torktumlaren på avstånd med hjälp av en smartphone eller en surfplatta.

1. Kontrollera att routern är påslagen och ansluten till Internet.

2. Sätt på torktumlaren.



3. Lägg in tvätten och stäng luckan.

4. Kontrollera att indikatorn för anslutningsstatus lyser med ett fast sken.



5. Tryck på knappen Fjärrstyrning. Knappens lampa tänds, luckan låser sig och knapparna och reglagen på kontrollpanelen avaktiveras. De enda kontrollerna som fortfarande är aktiva är "Fjärrstyrning", "På/Av". Torktumlaren är nu i fjärrstyrningsläge och är redo att styras via appen 6th Sense Live.



Fjärrstyrningsfunktionen kräver några specifika tekniska enheter och en förberedande inställning. Se detaljerad information i avsnittet "6th Sense Live Funktion / Inställningsprocedur".

6. Genom att använda appen kan du ställa in och starta ett program, ändra ett pågående program (om det fortfarande tillåts av programmets förlopp), återställa ett pågående program eller få information om programstatus.

Om du startar ett program på distans lämnar torktumlaren automatiskt fjärrstyrningsläget när programmet är klart och stängs av. För att lämna fjärrstyrningen manuellt, tryck återigen på fjärrstyrningsknappen. Du återfår då lokal kontroll över torktumlarens kontrollpanel.

6th SENSE LIVE FUNKTION / FAQ

FRÅGA	SVAR
Är det någon skillnader mellan att använda en smarttelefon (eller surfplatta) med Android eller iOS?	Du kan använda vilket operativsystem som helst, det är ingen skillnad.
Vilka WiFi-protokoll stöds av apparaten?	Fjärrsystemet som är installerat på torktumlaren stödjer WiFi b/g/n för europeiska länder.
Vilken version av WPS stöds?	Apparaten stöder WPS 2.0 eller högre. För att kontrollera vilken WPS som används av din router, se routerns dokumentation.
Vilken inställning/konfiguration ska göras på routerns programvara?	Inställningarna som behövs är: <ul style="list-style-type: none"> • 2,4 GHz aktiv, WiFi b/g/n • DHCP och NAT aktiverade Se routerns dokumentation för mer information.
Går det att använda en Tethering över ett mobilt 3G i stället för en router?	Ja, men molntjänster är utvecklade för enheter som är konstant anslutna till internet.
Hur kan jag kontrollera att min internetanslutning i hemmet fungerar och att den trådlösa funktionen är på?	Du kan söka ditt nätverk på antingen din surfplatta eller din smarttelefon och/eller din dator och kontrollera att anslutningen fungerar, förutsatt att nätverket är synligt. Kom ihåg att avaktivera alla andra dataanslutningar (t.ex. den på din mobiltelefon) innan du försöker.
Hur kan jag få reda på namn och lösenord på mitt trådlösa nätverk?	Vanligtvis sitter det en dekal på routern med denna information. Skriv annars URL "http://IP routerns nummer" för att komma till routerinställningen från en ansluten enhet.
Vad kan jag göra om WiFi-kanalen används av grannarna?	Kontrollera vilken kanal som används för hemmets WiFi och, om kanalen redan används av en annan router, forcera din router att använda en kanal utan interferens. Se routerns dokumentation för mer information.
Hur kan jag kontrollera att den trådlösa funktionen på apparaten är på?	Kontrollera att lampan för anslutningsstatus är tänd. Använd din smarta enhet och kontrollera på appen 6 th Sense Live om apparatens nätverk är synligt och anslutet till molnet.
Hur långt ska avståndet vara mellan routern och torktumlaren?	Täckningen beror till stor del på väggarnas material. Du kan kontrollera signalstyrkan på två sätt. Om torktumlarens fjärrsystem redan har upprättats kan du kontrollera signalstyrkan på Live-menyn. Om RSSI-värdet är större än -75 är anslutningen bra (t.ex. -60 bra anslutning, -80 dålig anslutning). <ul style="list-style-type: none"> • Om torktumlarens fjärrsystem inte har upprättats än ska du kontrollera signalstyrkan på din surfplatta (eller på en annan trådlös HAN-enhet) intill torktumlaren (det finns specifika programverktyg som kan laddas ned från internet för att kontrollera signalstyrkan).
Kan något förhindra att signalen når fram till apparaten?	Kontrollera att du inte har enheter som använder hela bandbredden och säkerställ att hemmets internetenheter inte överskrider routerns maximala anslutningsbara enheter.
Vad kan jag göra om min trådlösa anslutning inte når fram till torktumlaren?	Du måste då använda en specifik enhet som utökar hemmets WiFi-täckning, såsom Access Point, WiFi-förstärkare eller Power-line brygga (medföljer inte med torktumlaren).

FRÅGA	SVAR
Jag har bytt router, vad ska jag göra?	Du kan antingen behålla samma inställningsegenskaper (nätverkets namn och lösenord) eller radera tidigare inställning från apparaten (återställningsprocedur) och utföra en ny inställningsprocedur (se "Live-Fjärrstyrning/Inställningsprocedur").
Jag har ändrat hemnätverkets inställningar, vad ska jag göra?	Du måste radera tidigare inställning från apparaten (återställningsprocedur) och utföra en ny inställningsprocedur (se "Live-Fjärrstyrning/Inställningsprocedur").
Vad händer vid strömavbrott?	När strömmen kommer tillbaka avaktiveras fjärrstyrningen. <ul style="list-style-type: none"> • Om torktumblaren är i läget "Klart om..." fortsätter nedräkningen av fördröjningstiden automatiskt och torkfasen startar så som planerats. • Om torktumblaren var igång återupptas funktionen där den avbröts när strömmen kommer tillbaka. Du behöver inte trycka på START igen, inte ens om fjärrstyrningen är avaktiverad.
Vad kan jag göra om lampan för anslutningsstatus fortsätter att blinka långsamt och aldrig tänds med fast ljus?	Om lampan för anslutningsstatus inte tänds med fast ljus har torktumblaren anslutits till routern, men lyckas inte anslutas till internet. För att apparaten ska kunna anslutas till internet måste du kontrollera routerns och/eller bärarens inställningar. <i>Korrekta routerinställningar:</i> NAT ska vara på. Firewall och DHCP ska vara korrekt inställda. Lösenordskryptering som stöds: WEP, WPA, WPA2. Vänligen se routerns bruksanvisning. <i>Bärarens inställningar:</i> Om din internetleverantör har fastställt numren på MAC-adresser som kan anslutas till internet kan det hända att du inte kan ansluta torktumblaren till molnet. MAC-adressen är en unik identifiering av enheten, t.ex. den för din dator. Fråga din internetleverantör om hur du ansluter en ny enhet som inte är en dator (t.ex. en torktumblare) till internet.
Var hittar jag torktumblarens MAC-adress?	Välj Live-menyn från Inställningsmenyn med hjälp av knapparna UPP och NED och tryck på knappen OK. Välj alternativet MAC från Live-menyn med hjälp av knapparna UPP och NED och tryck på knappen OK. MAC-adressen består av en kombination av nummer och bokstäver.

ENERGIBESPARING

AUTOMATISK AVSTÄNGNINGSFUNKTION

Torktummlaren har utarbetats för att spara energi. Efter att programmet är slut stängs den automatiskt av efter ungefär en kvart.

Tiden som går från programslutet till automatisk avstängning (= Eco-läge) kan förlängas, eller så kan den automatiska avstängningen avaktiveras. Se avsnittet FUNKTIONER / Inställningar

TIPS FÖR ATT SPARA ENERGI

- För att minska torktiden, se till att tvätten centrifugeras med tvättprogrammets maximala centrifughastighet. Det minskar fuktinnehållet i tvätten.

- Torka helst en full tvättmängd, enligt anvisningarna i programtabellen. Detta för att optimera energiförbrukningen.

- Torka inte tvätten mer än nödvändigt.

- Rengör luckfiltret efter varje torkning.

- Rengör bottenfiltret efter var femte torkning.

- Optimal rumstemperatur för torktummlaren är mellan 15 och 20 °C. Vid högre temperaturer ska rummet luftas.

- Tillvalet *Skonsam* ska bara användas vid små tvättmängder.

- När tvätt av bomull eller syntet torkas kan tvätt som ska vara *Stryktorrt* och *Skåptorrt* köras tillsammans. Starta programmet med torrhetsnivå *Stryktorrt*. När programmet är klart, ta ut tvätten som ska strykas. Fortsätt torkningen av återstående tvätt med torrhetsnivå *Skåptorrt*.

- Använd fjärrstyrningsläget för att programmera och starta tvättmaskinen medan energikostnaderna är lägre

RENGÖRING OCH UNDERHÅLL

⚠ VARNING

Använd inte brandfarliga vätskor för att rengöra torktumlaren.

Stäng av torktumlaren innan någon form av rengöring och underhåll görs.

TÖMMA VATTENTANKEN

Töm vattentanken efter varje program, förutsatt att tömningsslangen inte är ansluten till ditt avloppssystem (se INSTALLATIONSANVISNINGAR).

1. Håll i handtaget och dra försiktigt ut vattentanken. Håll i vattentanken med båda händerna.

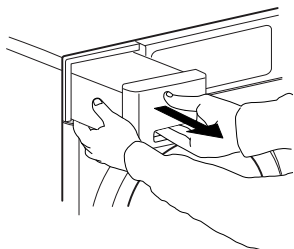

2. Töm ut vattnet.

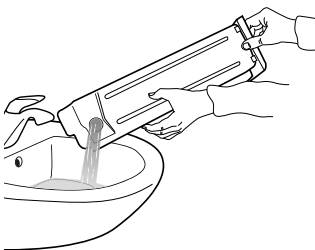

3. Sätt in vattentanken genom att trycka in den på plats. Försäkra dig om att den är helt insatt i facket.

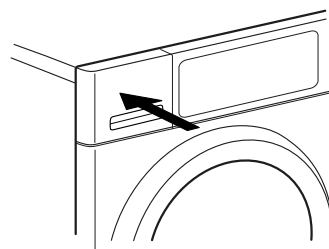

RENGÖRING AV LUCKFILTRET

Rengör luckfiltret efter varje program.
Kontrollera att tvätten tagits ut. Öppna luckan.

1. Ta bort luckfiltret genom att dra det uppåt.

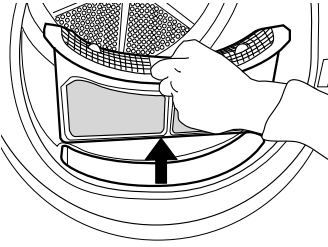

2. Tryck på knappen för att öppna luckfiltret.

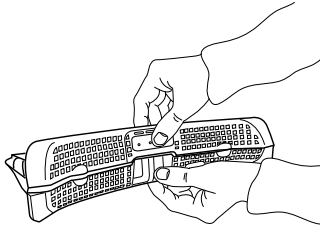

3. Avlägsna noga allt ludd från nätet med händerna.
Om nödvändigt kan nätet rengöras under rinnande vatten med hjälp av en mjuk borste.

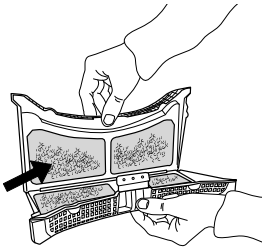

4. Rengör filterhuset med en mjuk trasa eller dammsug det försiktigt med en dammsugare.

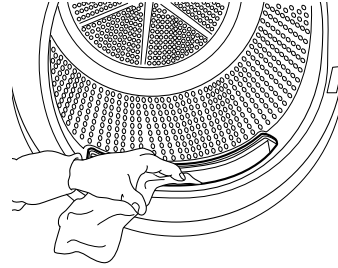

5. Stäng filtret och sätt tillbaka det åt rätt håll så att det är helt insatt i filterhuset.

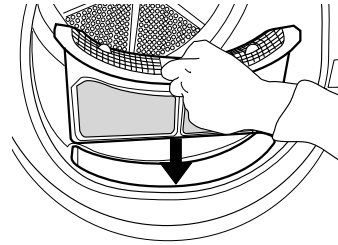

RENGÖRING AV BOTTENFILTRET

Rengör bottenfiltret efter varje fem program.

1. Öppna det undre locket.

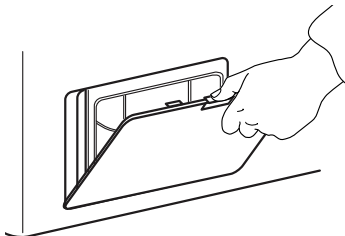

2. Håll i handtaget och dra försiktigt ut bottenfiltret.

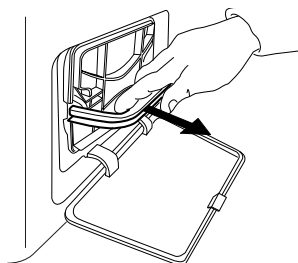

3. Ta bort skumgummit från bottenfiltret för att rengöra det.

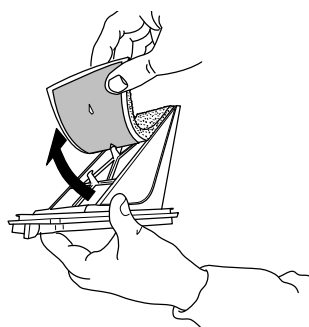

4. Rengör skumgummifiltret och filtret för hand eller under rinnande vatten. Tvätta inte skumgummifiltret i tvättmaskin.

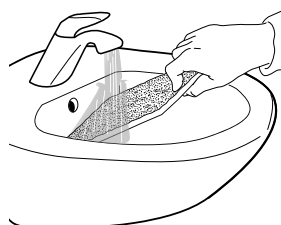

5. Vrid försiktigt ur skumgummifiltret. Sätt inte in det i bottenfiltret om det är genomvått.



6. Fäst skumgummifiltret på bottenfiltret.

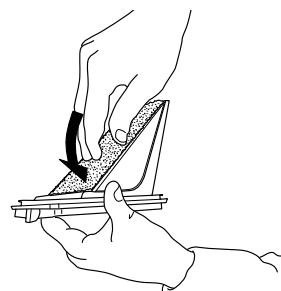

7. Rengör filterhuset på torktumblaren med en fuktig trasa eller dammsug det försiktigt med en dammsugare.

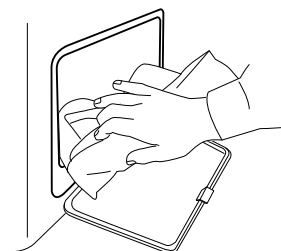

8. Sätt in bottenfiltret igen. Försäkra dig om att det är helt insatt i filterhuset.

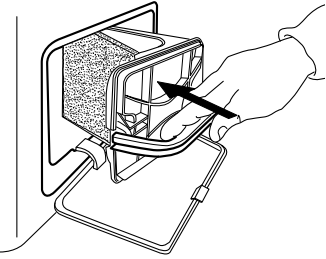

9. Flytta filterhandtaget nedåt.

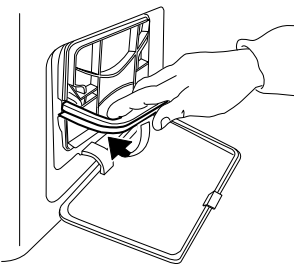

10. Stäng det undre locket.

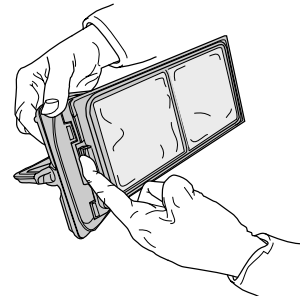
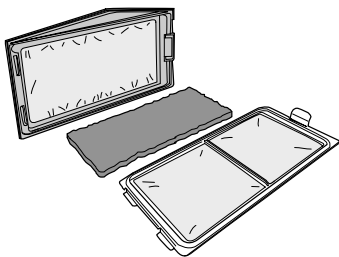
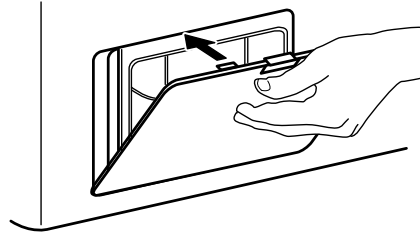

Genom att göra detta kommer din maskinen att fungera PÅ BÄSTA SÄTT!

Kom ihåg att tömma vattenbehållaren efter varje användning (se figur 1 på sista sidan).
Kom ihåg att rengöra luckfiltret (se figur 2 på sista sidan) och bottenfiltret efter varje användning (se figur 3 på sista sidan) - **Vissa modeller är försedda med olika filter, så några av ritningarna kanske inte stämmer med filtret i din torktumlare. Alla filterdelar ska rengöras.**

RENGÖRING AV TORKTUMLARENS UTSIDA

Använd en mjuk och fuktig trasa för att rengöra torktumlarens utsida.

Använd inte glasrengöringsmedel, allmänna rengöringsmedel, slippulver eller liknande produkter för att rengöra kontrollpanelen - dessa ämnen kan skada ytorna.



ÄNDRA LUCKSLAGNINGENS SIDA

Om nödvändigt kan man ändra sida för torktumlarens luckslagning. För att göra detta behövs en tång och en stjärnskruvmejsel.

Vi rekommenderar att två personer hjälps åt för att ta bort och fästa luckan. Kontrollera att torktumlarens stickkontakt har kopplats bort. Öppna torktumlarens lucka.

- 1.** Ta bort de två skruvarna som sitter över och under lucklåset till vänster om lucköppningen.

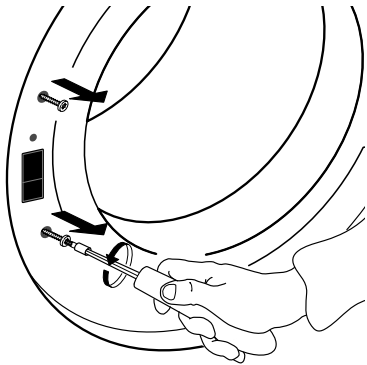

- 2.** Tryck på den lilla haken över lucklåset med en liten skruvmejsel. Flytta samtidigt lucklåset uppåt och dra det mot dig med fingret.

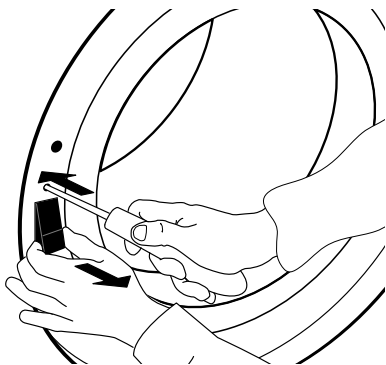

- 3.** Ta bort de två skruvarna på luckans gångjärn.

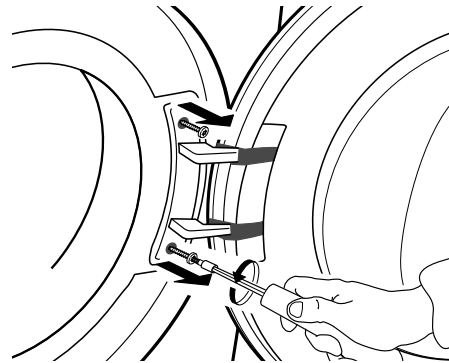

- 4.** Ta bort luckan och lägg den försiktigt upp och ned på ett lakan eller liknande.

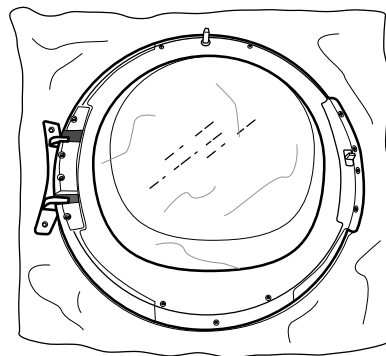
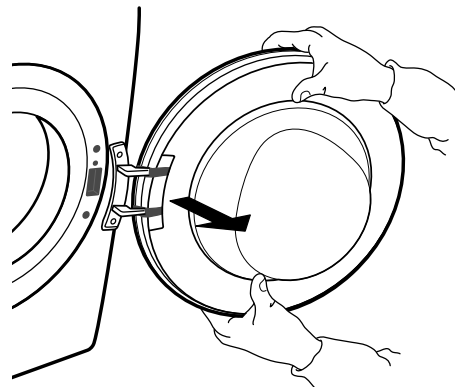

5. Skruva av bottenkruven så att täckramen på luckans framsida frigörs.

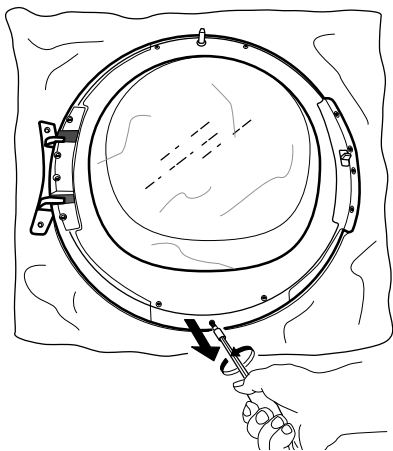

6. Vänd luckan och lägg ned den på luckglaset.

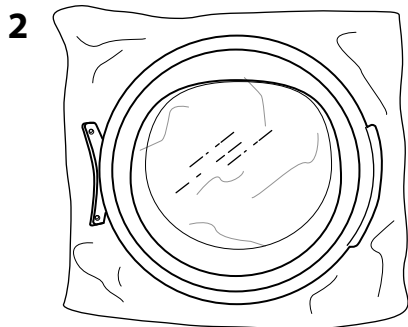
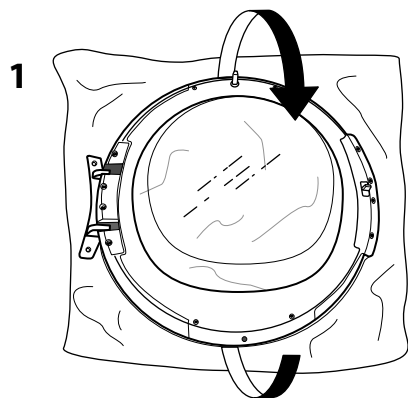

7. Vrid försiktigt luckramen medurs och ta bort den.

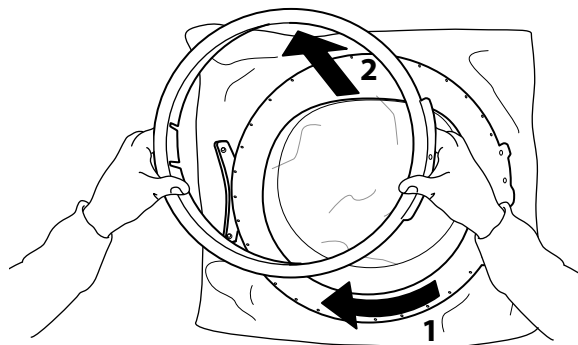

8. Vänd luckan igen och lägg den upp och ned.

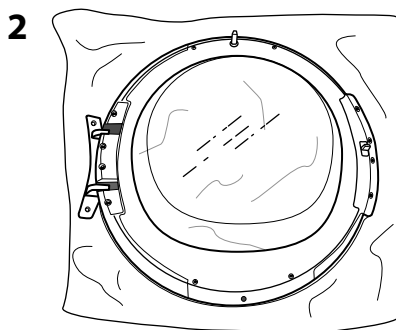
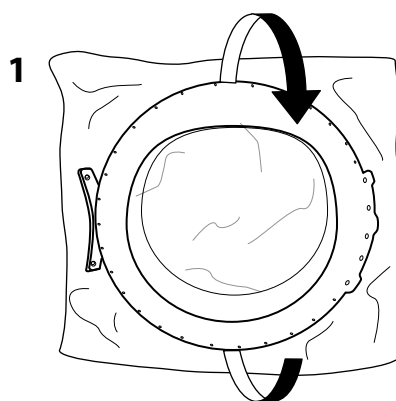

9. Ta bort de två sidoskruvarna. Gör detta på luckans båda sidor.

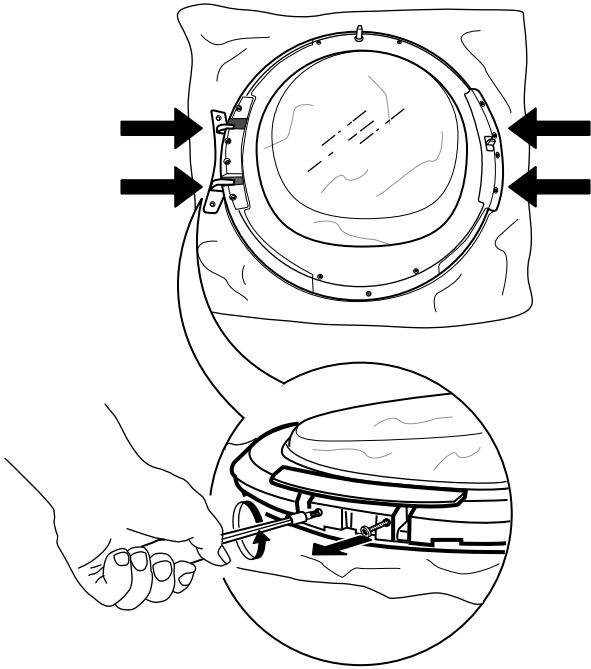

10. Ta bort de 4 inre skruvarna på luckans båda sidor.

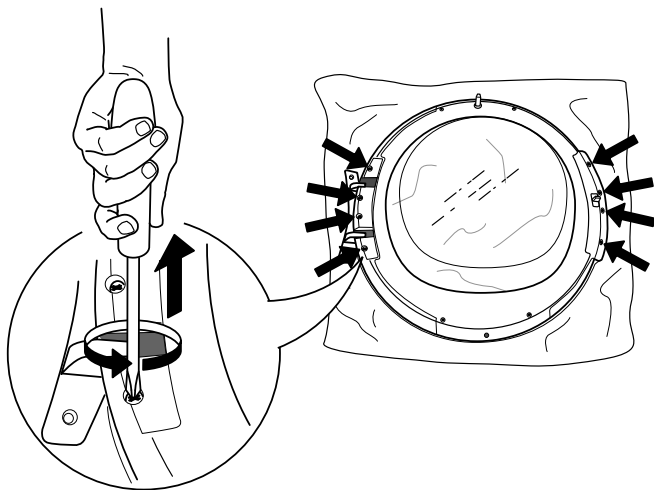

11. Ta bort sidodelarna på luckans båda sidor.

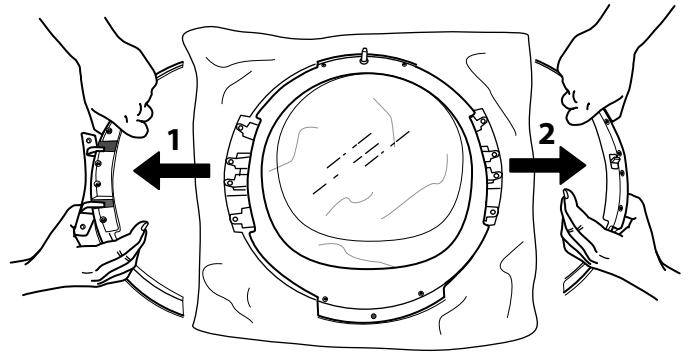

12. Byt sida på sidodelarna och sätt tillbaka dem.

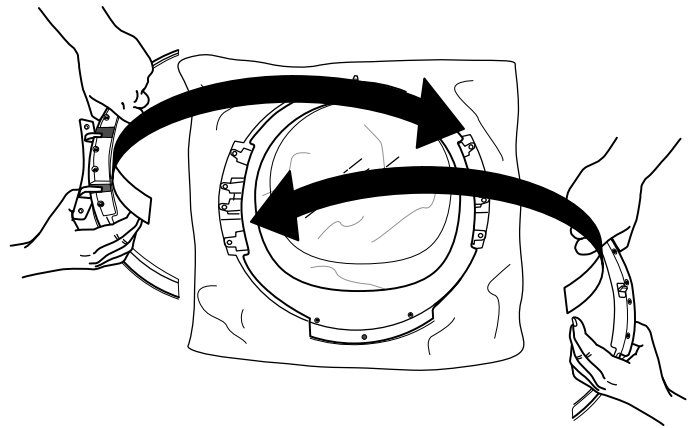

13. Fäst de 2 sidoskruvarna på luckans båda sidor.

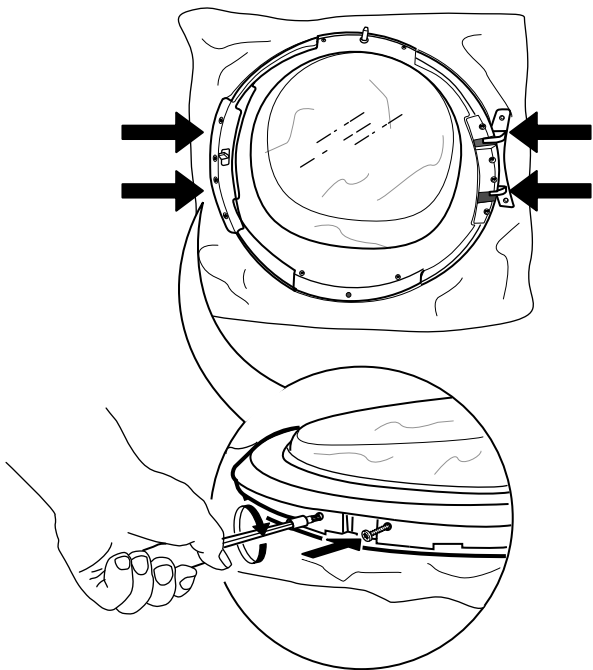

14. Fäst de 4 inre skruvarna på båda sidorna.

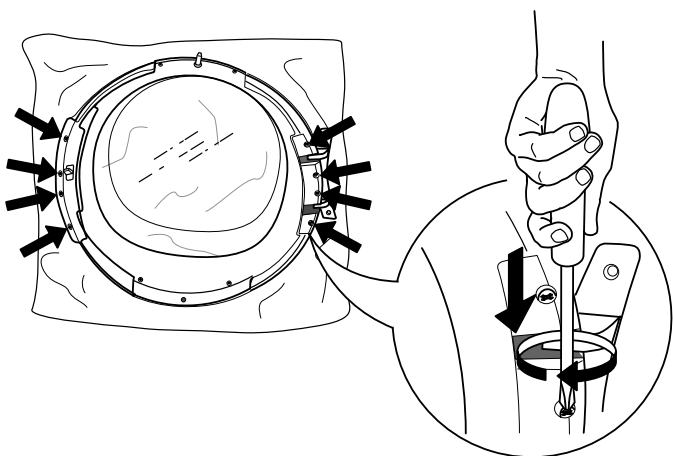

15. Vänd luckan och lägg ned den på luckglaset.

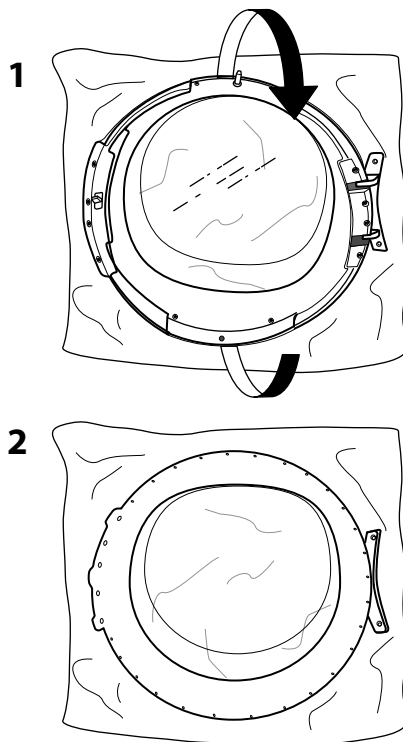

16. Sätt tillbaka luckramen.

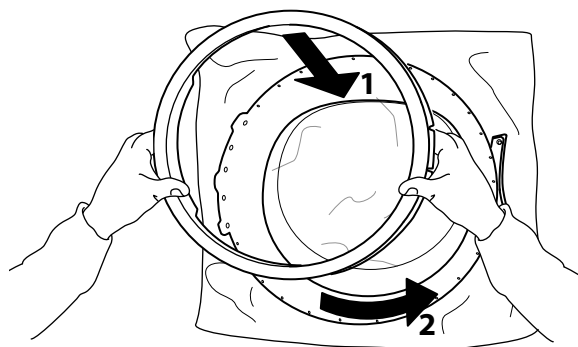

17. Vänd luckan igen och lägg den upp och ned. Fäst bottenkruven igen.

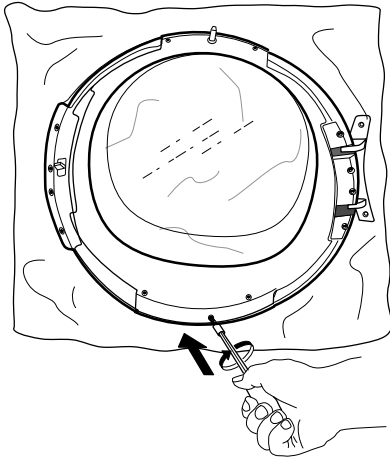

18. Sätt in lucklåset på höger sida om lucköppningen. Tryck in det helt i hålet och flytta ned det en liten bit tills den lilla haken på lucklåset hakas fast.

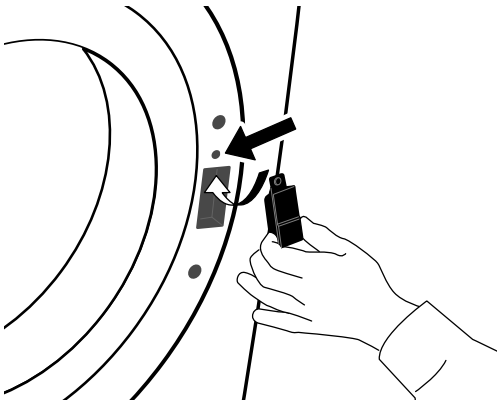

19. Fäst de två skruvarna över och under lucklåset på höger sida om lucköppningen.

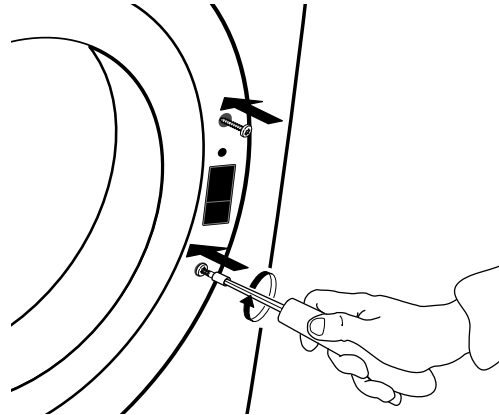

20. Fäst luckan på vänster sida om lucköppningen genom att skruva i de två skruvarna.

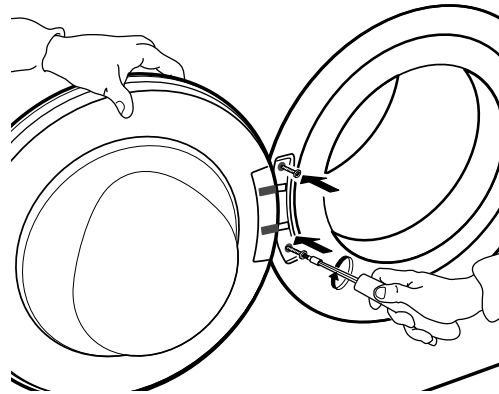

FELSÖKNING OCH KUNDSERVICE

Din torktumlare är utrustad med flera automatiska säkerhetsfunktioner. Därigenom kan fel upptäckas i ett tidigt skede och säkerhetssystemet reagerar då på lämpligt sätt. Dessa fel är normalt inte värre än att de kan avhjälpas på några få minuter.

<i>Problem</i>	<i>Möjlig orsak</i>	<i>Åtgärd</i>
TORKNING TAR FÖR LÅNG TID TVÄTTEN ÄR INTE TILLRÄCKLIGT TORR	<p>Det valda programmet är inte optimalt för typen av tvätt</p> <p>Luckfiltret eller bottenfiltret är igensatt</p> <p>Tvätten är för våt</p> <p>Rumstemperaturen är för hög</p>	<ul style="list-style-type: none">• Välj ett program som passar till typen av tvätt. Se avsnittet PROGRAM• Rengör filtren enligt instruktionerna i avsnittet SKÖTSEL OCH UNDERHÅLL• Försäkra dig om att tvätten centrifugeras med maximal centrifughastighet före torkning. Om tvätten centrifugerades med en centrifughastighet under 800 rpm kan det hända att vattentanken blir full under torkprogrammet.• Rumstemperaturen ska helst vara mellan 15 och 20°C. Om rumstemperaturen är högre ska rummet luftas.
TORKTUMLAREN STARTAR INTE TROTS ATT START/PAUS HAR TRYCKTS IN	<p>Luckan är inte ordentligt stängd</p> <p>Knapplåset är aktiverat</p>	<ul style="list-style-type: none">• Tryck på luckan för att stänga den tills du hör ett klickande ljud• Tryck på knappen med en nyckelsymbol och håll den intryckt tills displayen anger att knapparna är upplåsta.

<i>Problem</i>	<i>Möjlig orsak</i>	<i>Åtgärd</i>
VATTENDROPPAR FINNS UNDER TORKTUMLAREN	<p>Bottenfiltret är inte ordentligt insatt</p> <p>Ludd finns kvar på bottenfiltret eller på lucktätningen</p> <p>Vattentanken är inte korrekt insatt</p> <p>Direkttömningen fungerar inte som den ska</p> <p>Torktummlaren står inte plant</p>	<ul style="list-style-type: none">• Kontrollera bottenfiltret och försäkra dig om att det är helt insatt i filterhuset.• Ta bort rester av ludd från bottenfiltrets gummitätningar och från lucktätningen.• Tryck in vattentanken och försäkra dig om att den är helt insatt i facket.• Kontrollera tömningens anslutning och försäkra dig om att vattnet töms ut.• Kontrollera torktummlarens planhet med ett vattenpass på toppskivan. Justera torktummlarens fötter om nödvändigt. (se INSTALLATIONSGUIDE).

FELINDIKATOR OCH MEDDELANDEN

Säkerställ att

- Tömma vattentanken efter varje program
- Rengöra luckfiltret efter varje program
- Rengöra bottenfiltret efter vart femte program

<i>Felindikator</i>	<i>Displaymeddelande</i>	<i>Möjlig orsak</i>	<i>Åtgärd</i>
	FULL VATTENTANK	Vattentanken kan vara <ul style="list-style-type: none">• full med vatten• felaktigt insatt	<ul style="list-style-type: none">• Töm vattentanken och försäkra dig om att den sätts in ordentligt efteråt.• Tryck in vattentanken och försäkra dig om att den är korrekt insatt i facket.
	RENGÖR BOTTENFILTER	Bottenfiltret kan vara <ul style="list-style-type: none">• igensatt av ludd• felaktigt insatt	<ul style="list-style-type: none">• Rengör bottenfiltret och försäkra dig om att det sätts in ordentligt efteråt• Tryck på bottenfiltret och flytta frigöringspakarna till vertikalt läge för att säkerställa att filtret är korrekt insatt i filterhuset. Stäng listen.
	RENGÖR LUCKFILTER	Luckfiltret kan vara <ul style="list-style-type: none">• igensatt av ludd• felaktigt insatt	<ul style="list-style-type: none">• Ta bort och rengör luckfiltret. Försäkra dig om att det sätts in ordentligt efteråt och sitter helt inuti filterhuset.• Kontrollera luckfiltrets placering och försäkra dig om att det är helt insatt i filterhuset.

Se avsnittet SKÖTSEL OCH UNDERHÅLL för tömning av vattentanken eller rengöring av filtren.

Nedan följer en sammanfattning av tänkbara felorsaker och lösningar.

Om problemet kvarstår efter att ha följt instruktionerna nedan, tryck på På/Av i minst tre sekunder. Om felindikationen fortfarande visas, stäng av torktumlaren, ta ut stickkontakten och kontakta vår kundservice.

<i>Felindikator</i>	<i>Displaymeddelande</i>	<i>Möjlig orsak</i>	<i>Åtgärd</i>
	F01 till F04	Fel på en komponent	Tryck på På/Av och håll den intryckt i minst 3 sekunder.
	F05 till F09	Fel på en komponent	Stäng av torktumlaren och ta ut stickkontakten. Öppna luckan och ta genast ut tvätten så att värmen försvinner. Kontrollera att rumstemperaturen är mellan 5 och 35 °C. Vänta ungefär en timme. Sätt in torktumlarens stickkontakt, lägg in tvätten och starta programmet igen. Om problemet kvarstår, kontakta kundservice.
	F10 till F24	Fel på en komponent	Stäng av torktumlaren och ta ut stickkontakten. Vänta ungefär en halvtimme. Sätt in torktumlarens stickkontakt och starta programmet igen. Om problemet kvarstår, kontakta kundservice.

TRANSPORT OCH HANTERING

⚠ VARNING

Lyft aldrig torktummlaren genom att greppa tag i toppskivan.

1. Ta ut stickkontakten.
.....

2. Kontrollera att luckan och vattentanken är ordentligt stängda.

3. Om tömningsslangen är ansluten till ditt avloppssystem, fäst tömningsslangen på torktummlarens baksida igen (se Installationsanvisningar).

KUNDSERVICE

INNAN DU KONTAKTAR KUNDSERVICE

1. Försök att lösa problemet på egen hand med hjälp av råden i **FELSÖKNING**.

.....

2. Stäng av apparaten och slå på den igen för att se om felet kvarstår.

OM PROBLEMET KVARSTÅR EFTER DESSA KONTROLLER BÖR DU KONTAKTA NÄRMASTE KUNDTJÄNST

För service, ring numret som står i garantihäftet eller följ anvisningarna på webbplatsen www.whirlpool.eu

Lämna alltid följande uppgifter:

- en kort beskrivning av felet
- typ av apparat och exakt modell
- servicenumret (denna kod finns efter ordet SERVICE på typskylten på torktumlarens baksida). Servicenumret finns även i garantihäftet;
- din fullständiga adress
- ditt telefonnummer.

SERVICE 0000 000 00000



För eventuella reparationer, använd vår auktoriserade kundservice för att garantera korrekt reparation och användning av originalreservdelar.

1

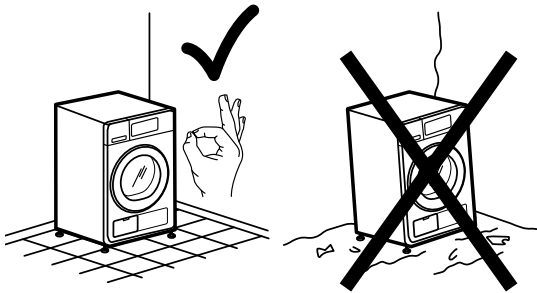

2a

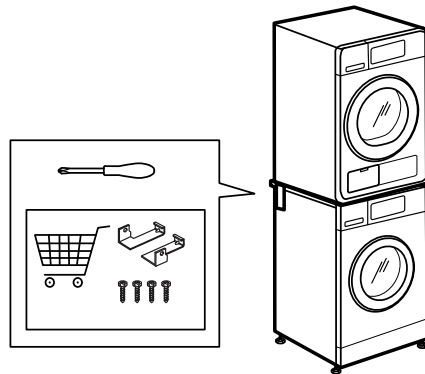

3

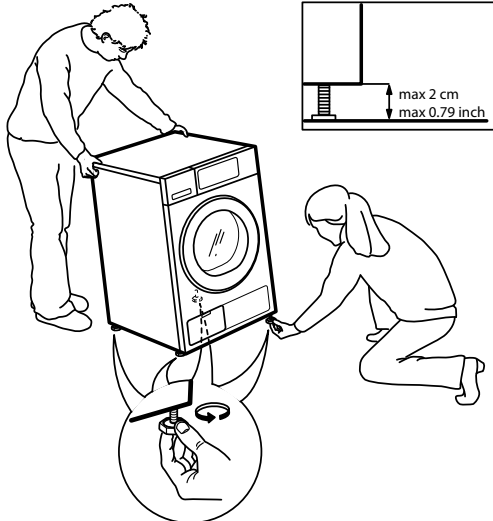

2b

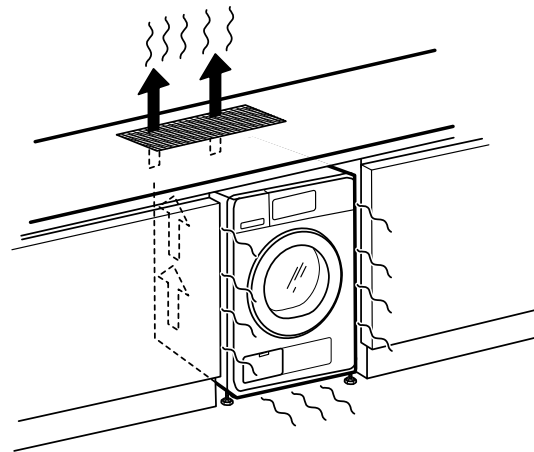

4

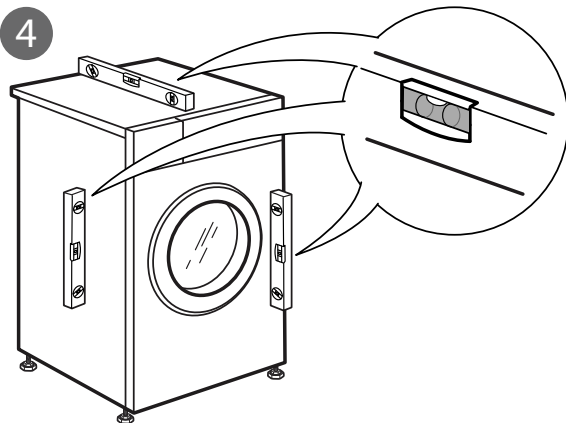

5a

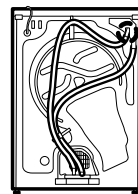

5b

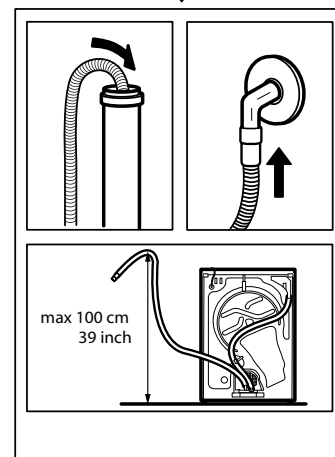
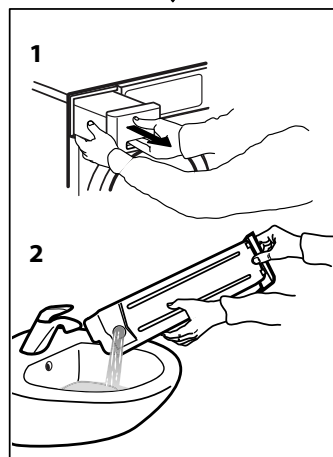
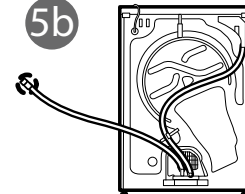

6

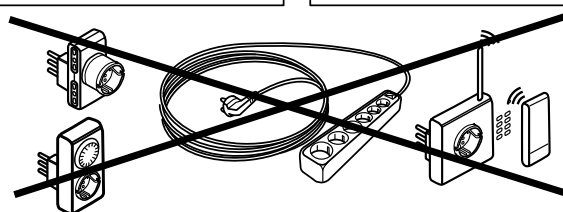
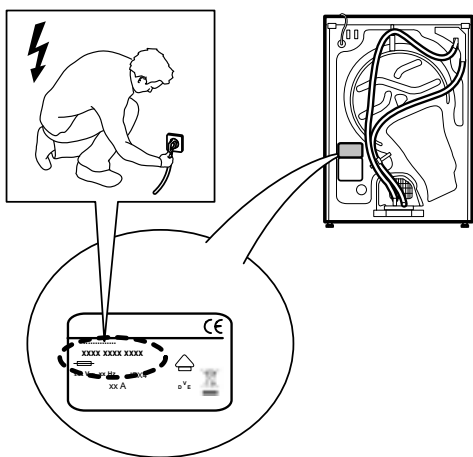

1

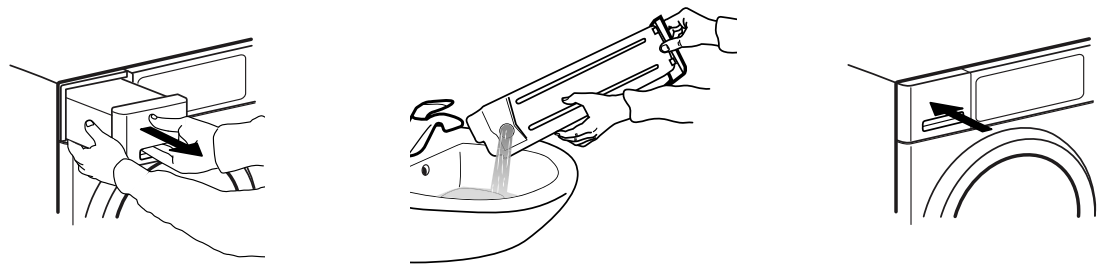

2

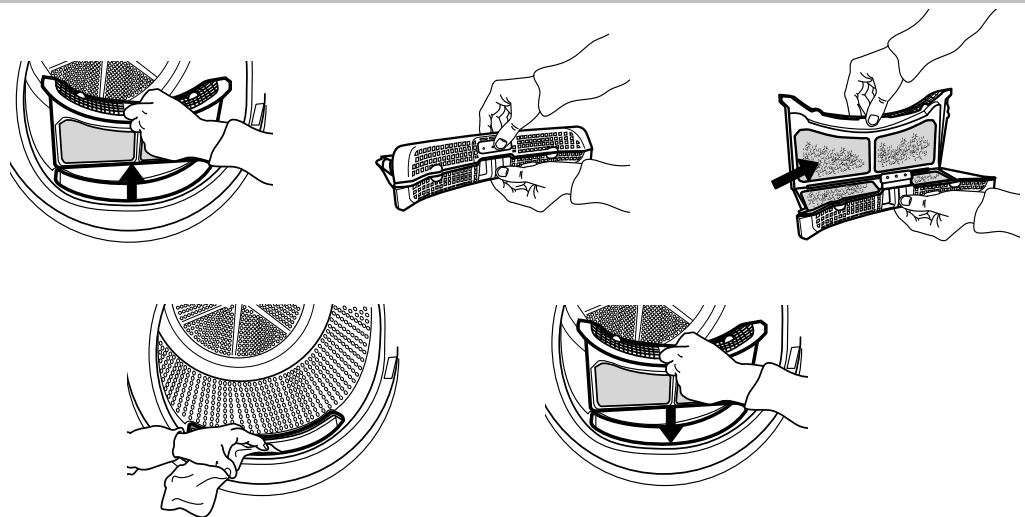

3a

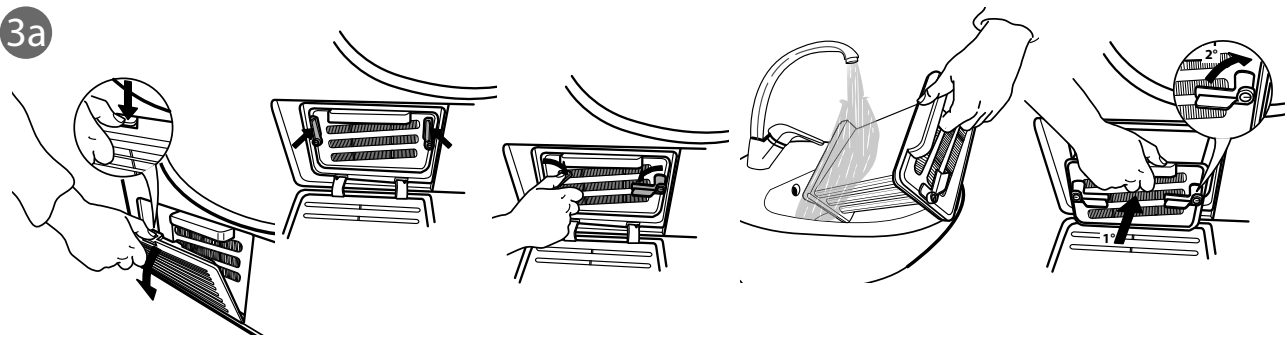

3b

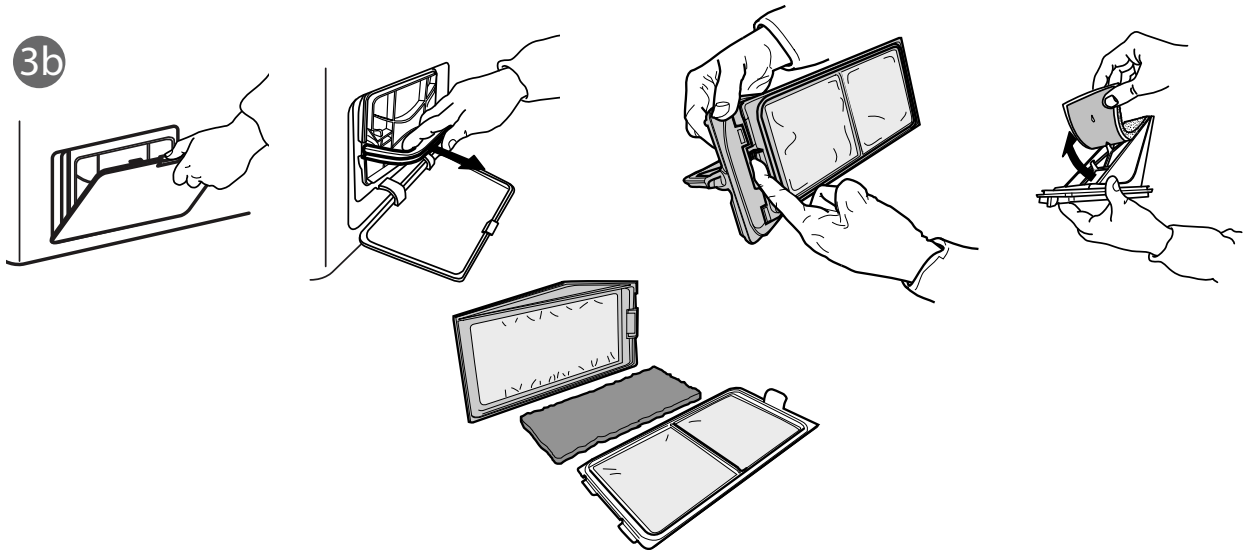

40001111271

Whirlpool