

**Hälsa och säkerhet, Användning och skötsel**  
och **Installationsguide**



[www.whirlpool.eu/register](http://www.whirlpool.eu/register)



---

**SVENSKA** ..... 3

# SVENSKA HÄLSA OCH SÄKERHET, ANVÄNDNING OCH SKÖTSEL och INSTALLATIONSGUIDE



**TACK FÖR ATT DU VALDE ATT KÖPA EN PRODUKT FRÅN WHIRLPOOL.**  
För att få fullständig assistans,  
registrera din apparat på [www.whirlpool.eu/register](http://www.whirlpool.eu/register)

## Innehåll

### *Riktlinjer för hälsa och säkerhet*

<b>SÄKERHETSINSTRUKTIONER</b> .....	5
<b>MILJÖSKYDD</b> .....	8
<b>FÖRSÄKRAN OM ÖVERENSSTÄMMELSE</b> .....	9

### *Användning och skötsel*

<b>PRODUKTBESKRIVNING</b> .....	10
APPARAT.....	10
TVÄTTMEDELSBEHÅLLARE .....	10
KONTROLLPANEL .....	11
TEKNISKA DATA FÖR VATTENANSLUTNING .....	12
LUCKA.....	13
TRUMBELYSNING (om tillgänglig) .....	13
TILLBEHÖR.....	13
<b>HUR MAN ANVÄNDER APPARATEN</b> .....	14
FÖRSTA ANVÄNDNINGEN .....	14
DAGLIG ANVÄNDNING .....	15

---

PROGRAM OCH TILLVAL .....	19
FUNKTIONER .....	27
INDIKATORER .....	29
DOSERINGSRÅD – FÖRSTA ANVÄNDNING .....	30
DOSERINGSRÅD - DAGLIG ANVÄNDNING .....	32
SPARTIPS .....	33
<b>RENGÖRING OCH UNDERHÅLL</b> .....	<b>34</b>
RENGÖRING AV TVÄTTMASKINENS UTSIDA (HÖLJE) .....	34
KONTROLLERA VATTNETS TILLOPPSSLANG .....	35
RENGÖRING AV NÄTFILTER I VATTNETS TILLOPPSSLANG .....	36
RENGÖRING AV TVÄTTMEDELSBEHÅLLAREN .....	37
RENGÖRING AV VATTENFILTRET / TÖMNING AV KVARBLIVET VATTEN .....	38
TRANSPORT OCH HANTERING .....	40
<b>FELSÖKNING</b> .....	<b>41</b>
LUCKA - HUR MAN ÖPPNAR DEN VID ETT FEL, FÖR ATT TA UT TVÄTTEN .....	45
KUNDSERVICE .....	46
<b><i>Installationsguide</i></b> .....	<b>47</b>

# SÄKERHETSINSTRUKTIONER

## VIKTIGT ATT LÄSA OCH OBSERVERA

Innan du använder tvättmaskinen ska du noga läsa Hälsa och säkerhet och Användning och skötsel. Förvara dessa instruktioner nära till hands för framtida referens.

### DIN OCH ANDRAS SÄKERHET ÄR MYCKET VIKTIG.

I bruksanvisningen och på tvättmaskinen finns viktiga säkerhetsvarningar som du alltid ska följa.



Detta är varningssymbolen. Denna symbol varnar dig om faror som kan orsaka skada eller dödsolycka för dig eller för andra personer. Alla säkerhetsmeddelanden åtföljs av varningssymbolen och texten **FARA** eller **VARNING**. Dessa ord betyder:

#### **⚠ FARA**

Visar på en farlig situation som, om den inte undviks, kommer att förorsaka svåra skador.

#### **⚠ VARNING**

Visar på en farlig situation som, om den inte undviks, kan förorsaka svåra skador.

Alla säkerhetsvarningar ger specifika detaljer om den potentiella risk som föreligger och anger hur du ska undvika personskada och annan skada samt elektriska stötar på grund av felaktig användning av tvättmaskinen. Följ följande instruktioner noggrant.

Försummelse att iaktta dessa instruktioner kan leda till risker. Tillverkaren fransäger sig allt ansvar för skador på personer, djur eller egendom om dessa anvisningar och säkerhetsföreskrifter inte följs.

Barn (0–8 år) ska hållas under uppsikt när de vistas i närheten av apparaten.

Barn från 8 års ålder och personer med nedsatt fysisk, sensorisk eller mental förmåga, eller bristande erfarenhet och kunskap, kan använda denna tvättmaskin om de hålls under uppsikt eller har fått instruktioner om hur tvättmaskinen ska användas på ett säkert sätt och förutsatt att de förstår vilka faror det innebär. Låt inte barn leka med tvättmaskinen. Rengöring och underhåll får inte utföras av barn utan uppsikt.

Avlägsna transportbultarna.

Tvättmaskinen är säkrad med transportbultar för att undvika invändiga skador under transport. Innan maskinen

används ska transportbultarna tas bort.

När de har avlägsnats, täck över öppningarna med de fyra medföljande plasthattarna.

Tvinga inte upp luckan och använd inte luckan att stå på.

### AVSEDD ANVÄNDNING AV PRODUKTEN

Denna tvättmaskin har bara utarbetats för hushållsbruk. Tvättmaskinen får inte användas för professionellt bruk. Tillverkaren åtar sig inget ansvar för olämplig användning eller för felaktig inställning av reglagen.

**FÖRSIKTIGT:** Tvättmaskinen är inte avsedd att användas med en extern timer eller ett separat fjärrkontrollsystem.

Använd inte tvättmaskinen utomhus.

Förvara inte och använd inte explosiva ämnen så som sprayflaskor, gas eller annat brandfarligt material i eller i närheten av tvättmaskinen. Om tvättmaskinen skulle slås på av misstag kan brand uppstå.

Denna tvättmaskin är bara avsedd för att tvätta maskintvättbar tvätt i mängder

som är normala för privata hushåll.

## INSTALLATION

Installation och reparationer ska utföras av behörig fackman i enlighet med tillverkarens anvisningar och lokala säkerhetsbestämmelser.

Reparera eller byt inte ut delar på tvättmaskinen om detta inte direkt rekommenderas i bruksanvisningen.

Installationen får inte utföras av barn. Håll barn på avstånd medan tvättmaskinen installeras. Förvara förpackningsmaterialet (plastpåsar, polystyren och liknande) utom räckhåll för barn både under och efter installationen av tvättmaskinen.

Använd skyddshandskar vid uppäckning och installation.

Packa upp tvättmaskinen och kontrollera att den inte har skadats under transporten. Kontakta din återförsäljare eller närmaste kundservice om du upptäcker något problem.

För att hantera och installera tvättmaskinen krävs minst två personer.

Håll barn på avstånd medan tvättmaskinen installeras.

Tvättmaskinen ska alltid vara bortkopplad från elnätet innan installationsarbete utförs.

Se till att nätkabeln inte kommer i kläm och skadas av tvättmaskinen under installationen.

Sätt inte på tvättmaskinen förrän installationen har slutförts.

Vänta några timmar efter installationen innan du startar produkten så att den anpassas till rummets temperaturförhållanden.

Installera inte tvättmaskinen på en plats där den kan utsättas för extrema förhållanden så som: bristande ventilation, temperaturer under 5°C eller över 35°C.

När tvättmaskinen installeras ska du säkerställa att de fyra fötterna är stabila och står på golvet. Justera dem om nödvändigt och kontrollera att tvättmaskinen står helt plant med hjälp av ett vattenpass.

Om tvättmaskinen ska stå på ett trägolv eller ett "flytande golv" (t.ex. vissa parkett- eller laminatgolv), placera den på en minst 3 cm tjock plywoodskiva som mäter 60 x 60 cm och som är säkrad i golvet.

Använd endast nya slangar för att ansluta tvättmaskinen till vattenintaget. Gamla slangar får inte användas och bör kasseras.

Flytta tvättmaskinen utan att lyfta i överdelen.

Anslut tilloppsslangen (eller slangarna) till vattennätet enligt gällande lokala bestämmelser.

För modeller som endast används med kallt vatten: Anslut inte till varmvattenledningen.

För modeller med varmvattenintag: Vattentemperaturen får inte överskrida 60 °C.

Se till att ventilationsöppningarna i sockeln på tvättmaskinen (i förekommande fall) inte blockeras av en matta eller något annat föremål.

Trycket på inloppsvattnet ska vara inom intervallet 0,1-1 MPa.

Om du vill placera en torktumlare ovanpå tvättmaskinen, kontakta först kundservice eller återförsäljaren för att kontrollera om detta är möjligt. Detta är endast tillåtet om torktumlaren placeras ovanpå tvättmaskinen med hjälp av en lämplig staplingsats som kan köpas via vår kundservice eller din specialiserade återförsäljare.

## VARNINGAR GÄLLANDE EL

Kontrollera att nätspänningen i ditt hem överensstämmer med produktens märkspänning som anges på märkskylten.

För att installationen ska uppfylla gällande säkerhetskrav krävs att en allpolig brytare med minst 3 mm kontaktavstånd används.

Enligt lag är det obligatoriskt att ansluta denna tvättmaskin till jord.

För tvättmaskiner med stickkontakt ska du kontakta en behörig elektriker om den inte passar till eluttaget.

Använd inte förlängningsladdar, grenuttag eller adaptrar. Anslut inte tvättmaskinen till ett uttag som kan styras med fjärrkontroll.

Nätkabeln måste vara tillräckligt lång för att tvättmaskinen ska kunna anslutas till ett eluttag när den står på plats.

Dra inte i nätkabeln.

Om nätkabeln är skadad ska den bytas ut mot en likadan. Nätkabeln får bara bytas ut av behörig elektriker och i enlighet med tillverkarens anvisningar och gällande säkerhetsföreskrifter. Vänd dig till en auktoriserad serviceverkstad.

Använd inte denna tvättmaskin om nätkabeln eller kontakten är skadad, om den inte fungerar korrekt eller om den har skadats eller tappats. Doppa aldrig nätkabeln eller stickkontakten i vatten. Håll nätkabeln borta från heta ytor. När installationen är klar ska det inte gå att komma åt de elektriska komponenterna. Vidrör aldrig tvättmaskinen med våta kroppsdelar och var inte barfota när du använder den.

## ELEKTRISK ANSLUTNING FÖR STORBRIANNIEN OCH IRLAND

### Byte av säkring

Om tvättmaskinens nätkabel är kopplad till en BS 1363A 13 A säkrad stickkontakt och en säkring behöver bytas, använd en ASTA-godkänd säkring av typen BS 1362 och gör följande:

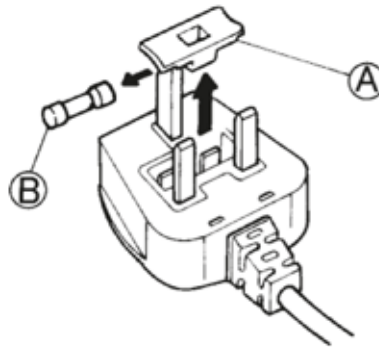

1. Ta bort säkringsskyddet (A) och säkringen (B).
2. Sätt in den nya 13A säkringen i säkringsskyddet.
3. Sätt in dem i proppen.

#### VIKTIGT:

Säkringslocket måste sättas tillbaka när säkringen har bytts. Stickkontakten får inte användas om säkringslocket saknas. Om ett nytt lock behöver anskaffas, kontrollera att den färgade insatsen eller färgens namn nedtill på kontakten överensstämmer med originallocket. Nya säkringslock finns att köpa i elhandeln.

### Endast Irland

I regel gäller informationen för Storbritannien, men även en tredje typ av stickkontakt och eluttag används: 2-stifts stickkontakt med jordning på sidan.

## Eluttag/kontakt (gäller för båda länderna)

Om den monterade stickkontakten inte passar i eluttaget, kontakta kundservice för mer information. Försök inte byta kontakten själv. Arbetet måste utföras av en behörig servicetekniker i enlighet med tillverkarens anvisningar och gällande säkerhetsföreskrifter.

## KORREKT ANVÄNDNING

Överskrid inte maximalt tillåten kapacitet. Kontrollera den maximalt tillåtna kapaciteten i programtabellen.

Stäng av vattenkranen när maskinen inte ska användas.

Använd inte lösningsmedel (t.ex. terpentin, bensin), tvättmedel som innehåller lösningsmedel, skurpulver, glasrengöringsmedel, allmänna rengöringsmedel eller brandfarliga vätskor. Maskintvätta aldrig material som behandlats med lösningsmedel eller brandfarliga vätskor.

## RENGÖRING OCH UNDERHÅLL

Tvättmaskinen ska alltid kopplas bort från elnätet innan rengöring eller underhåll utförs.

Använd inte ångtvätt.

# MILJÖSKYDD

## KASSERING AV FÖRPACKNINGSMATERIALET

Förpackningsmaterialet kan återvinnas till 100%, vilket framgår av återvinningssymbolen:



Därför ska de olika delarna av förpackningen kasseras på ett ansvarsfullt sätt och i enlighet med gällande lokala bestämmelser för avfallshantering.

## KASSERING AV HUSHÅLLSAPPARATER

Gör tvättmaskinen obrukbar innan den kasseras genom att klippa av nätkabeln. Avlägsna även dörrar och hyllor (i förekommande fall) så att barn inte kan klättra in och bli instängda i produkten.

Denna tvättmaskin har tillverkats av återvinningsbart



eller återanvändbart material. Kassera den enligt lokala bestämmelser för avfallshantering.

För mer information om hantering, återvinning och återanvändning av elektriska hushållsapparater, var god kontakta de lokala myndigheterna, ortens sophanteringstjänst eller affären där tvättmaskinen inhandlades.

Denna tvättmaskin är märkt i enlighet med direktivet 2012/19/EU om avfall som utgörs av eller innehåller elektrisk och elektronisk utrustning (WEEE).

Genom att säkerställa en korrekt kassering av denna produkt bidrar du till att förhindra potentiella negativa konsekvenser för vår miljö och vår hälsa, som annars kan bli följden om produkten inte hanteras på rätt sätt.

Symbolen



på produkten och på de medföljande dokumenten visar att denna produkt inte får skrotas som hushållsavfall, utan ska lämnas in på miljöstation för återvinning av elektrisk och elektronisk utrustning.



---

# FÖRSÄKRAN OM ÖVERENSSTÄMMELSE

---

Denna tvättmaskin är utformad, tillverkad och marknadsförs enligt säkerhetskraven i följande EG-direktiv:

- Lågspänningsdirektivet 2006/95/EG
- Direktivet om elektromagnetisk kompatibilitet 2004/108/EG

# PRODUKTBESKRIVNING

## APPARAT

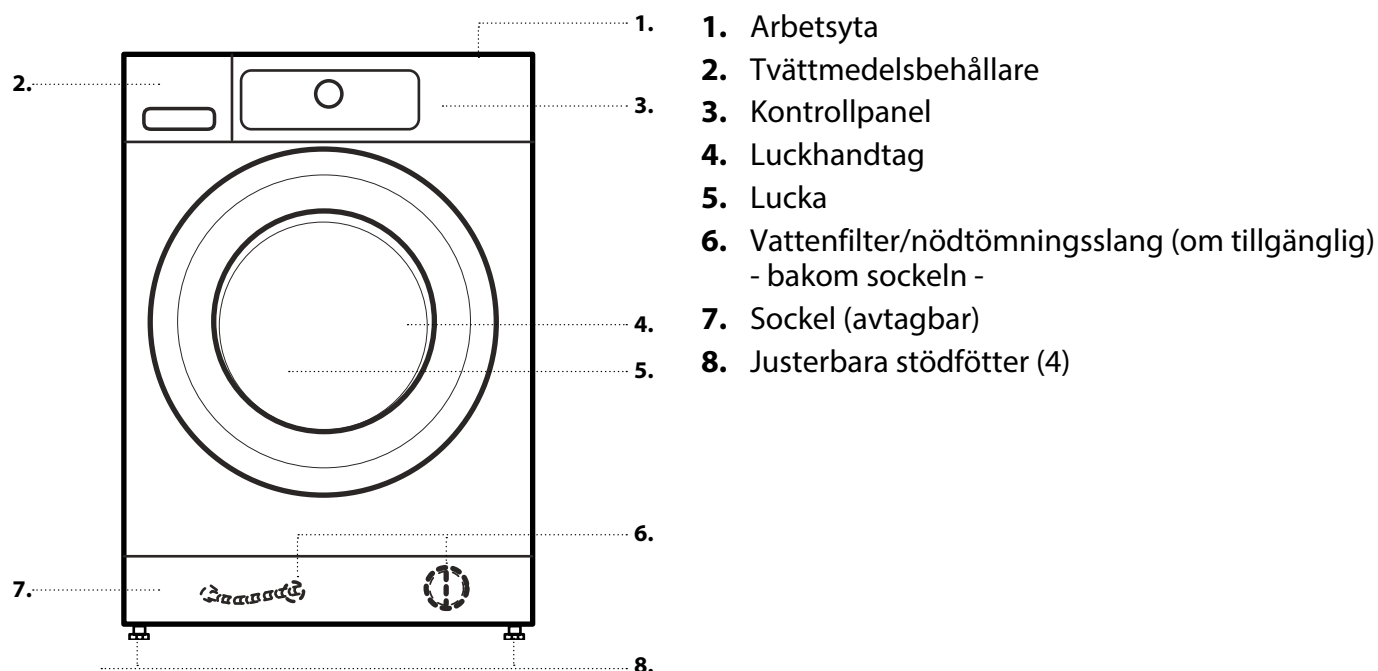

## TVÄTTMEDELSBEHÅLLARE

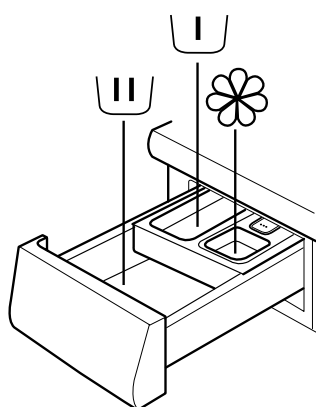

- 1. Huvudtvättsfack  
• Tvättmedel för huvudtvätt  
• Fläckborttagningsmedel  
• Vattenavhårdare



- 2. Förtvättsfack  
• Tvättmedel för förtvätt



- 3. Sköljmedelsfack  
• Sköljmedel  
• Flytande stärkelse



Häll sköljmedel eller stärkelselösningen upp till "MAX"-markeringen.

- 4. Frigöringsknapp  
(tryck för att frigöra tvättmedelsbehållaren för rengöring)



**TVÄTTMEDELSRÅD FÖR OLIKA TYPER AV TVÄTT**

Tålig vittvätt	(kallt vatten-95°C)	Starka tvättmedel
Ömtålig vittvätt	(kallt vatten-40°C)	Milda tvättmedel som innehåller vanligt blekmedel och/eller optiskt vitmedel
Ljus eller pastellfärgad tvätt	(kallt vatten-60°C)	Tvättmedel som innehåller vanligt blekmedel och/eller optiskt vitmedel
Starka färger	(kallt vatten-60°C)	Kulörtvättmedel utan blekmedel/optiskt vitmedel
Svarta/mörka färger	(kallt vatten-60°C)	Specialtvättmedel för svart/mörk tvätt

# KONTROLLPANEL

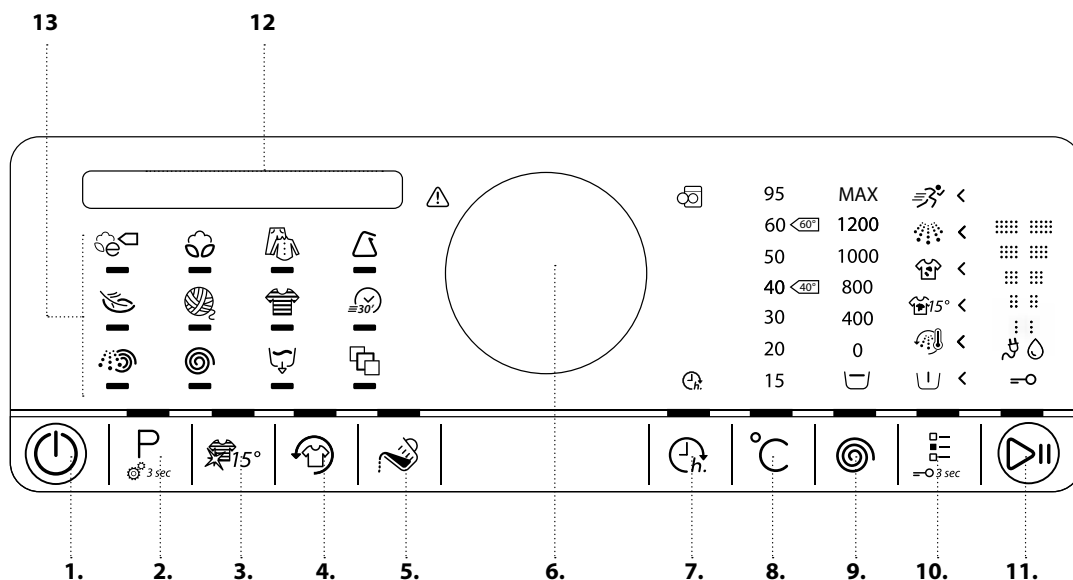

1. På/Av-knapp  
(nollställning/tömning om den hålls nedtryckt)
2. Programknapp
3. Knapp Colours 15°
4. Knapp Håll fräscht
5. Doseringsrådknapp
6. Programvalsratt (vrid för att välja/tryck för att bekräfta)
7. Knapp Klart om...
8. Temperaturknapp
9. Knapp Centrifugeringshastighet
10. Tillvalsknapp  
(knapplås om den hålls nedtryckt)
11. Start/Pausknapp
12. Display
13. Programområde

---

# TEKNISKA DATA FÖR VATTENANSLUTNING

---

## VATTENANSLUTNING

### VATTENTILLFÖRSEL

Kallvatten

### VATTENKRAN

3/4" gängad slangkoppling

### MINSTA TRYCK PÅ INLOPPSVATTNET

100 kPa (1 bar)

### MAXIMALT TRYCK PÅ INLOPPSVATTNET

1 000 kPa (10 bar)

# LUCKA

För att öppna luckan, dra i handtaget

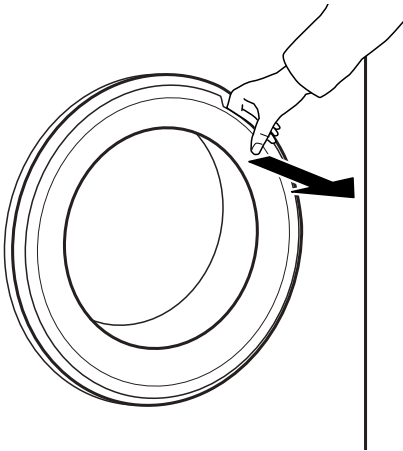

Stäng luckan genom att hålla handtaget nedtryckt och tryck tills du hör ett klickande stängningsljud.

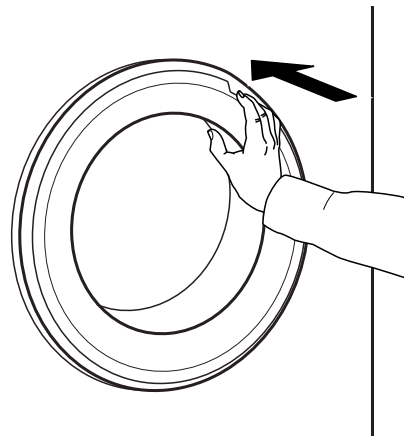

## TRUMBELYSNING (om tillgänglig)

- Under programvalet: Ljuset tänds för att lägga in tvätten
- Efter programstarten går ljuset på och av medan tvättmängden vägs.
- Efter programslutet sätts ljuset på en stund när du öppnar luckan så att du kan ta ut tvätten. Sen slocknar det för att spara energi. Vidrör en av knapparna för att tända ljuset igen.

## TILLBEHÖR

*Kontakta vår kundservice för att kontrollera om följande tillbehör finns tillgängliga för din tvättmaskin (och torktumlare)*

### PIEDESTAL

Kan installeras under din tvättmaskin för att höja upp maskinen och göra det mer bekvämt att lägga in och ta ut tvätten.

### STAPLINGSHYLLSATS

Används för att placera en torktumlare ovanpå tvättmaskinen för att spara utrymme och göra det lättare att lägga in och ta ut tvätten från torktumlaren i det övre läget.

---

# HUR MAN ANVÄNDER APPARATEN

---

## FÖRSTA ANVÄNDNINGEN

---

När du kopplar tvättmaskinen till elnätet sätts den på automatiskt. Du blir tillfrågad att ställa in önskat displayspråk.

Vrid programvalsratten för att välja önskat språk och tryck på ratten för att bekräfta.



Därefter kan du anpassa inställningen för vattnets hårdhet på din tvättmaskin enligt vattnets hårdhet i ditt område. Detta rekommenderas för att optimera Doseringsrådfunktionen. Vrid ratten för att välja mellan mjuk/medel/hård och bekräfta genom att trycka på ratten.

För att ta bort eventuella rester från tillverkningsprocessen.

**1.** Välj program "Bomull" med temperaturen 95 °C.

**2.** Fyll på en liten mängd tvättmedel (högst 1/3 av tvättmedelstillverkarens råd för lätt smutsad tvätt) i huvudtvättsfacket .

**3.** Starta programmet utan att lägga in tvätt. Se avsnittet "DAGLIG ANVÄNDNING" för information om hur man väljer och startar ett program.

# DAGLIG ANVÄNDNING

## SORTERA TVÄTTEN

### 1. TÖM FICKORNA

- Mynt, hårnålar osv. kan skada tvätten samt delar av tvättmaskinen.
- Föremål som pappersnäsdukar rivs till småbitar som måste tas bort manuellt efter tvättprogrammets slut.



### 2. STÄNG BLIXTLÅS, KNAPPAR ELLER KROKAR. BIND SAMMAN LÖSA BÄLTEN ELLER BAND.

- Tvätta små artiklar (t.ex. nylonstrumpbyxor och skärp) samt plagg med spännen (t.ex. behå) i därtill avsedda tvättpåsar eller i örngott med blixtlås. Ta bort gardinringar eller tvätta gardinerna tillsammans med ringarna i en bomullspåse.



### 3. TYP AV MATERIAL/TVÄTTRÅDSSYMBOL

Bomull, blandmaterial, syntetmaterial, ylle, handtvätt.

- Kulörtvätt  
Blanda inte vittvätt och kulörtvätt. Tvätta nya färgade plagg separat.
- Storlek  
Tvätta plagg av olika storlekar i samma tvätt för att förbättra tvätteffekten och fördelningen av plaggen i trumman.
- Ömtålig tvätt  
Tvätta ömtåliga plagg separat, de kräver en mild behandling.

# SÅ HÄR ANVÄNDER DU TVÄTTMASKINEN

## 1. LÄGG IN TVÄTTEN

- Öppna luckan och lägg in tvätten. Lägg in ett plagg åt gången i tvättrumman utan att trycka ihop dem och utan att fylla trumman ända upp. Observera tvättmängderna som anges i programöversikten. För mycket tvätt i maskinen leder till otillfredsställande tvättresultat och skrynklig tvätt.



## Välj program

Se till att programknappen tänds. Vrid programvalsratten för att välja önskat program. Indikatorn för valt program tänds och programmet och dess standardlängd visas på displayen.

Bekräfta önskat program genom att trycka på ratten. Den maximalt möjliga tvättmängden för det valda programmet visas på displayen.

P

## 2. STÄNG LUCKAN

- Var noga med att inga artiklar kläms mellan glasluckan och gummitätningen.
- Stäng luckan tills du hör ett klickande stängningsljud.

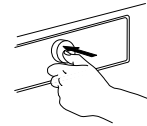
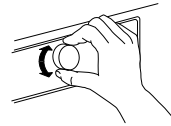

Du hittar mer information om programmen i PROGRAM, TILLVAL OCH FUNKTIONER samt i Daglig referensguide.

## 3. ÖPPNA VATTENKRANEN

- Se till att tvättmaskinen är ansluten till huvudnätet.
- Öppna vattenkranen.



## Ändra temperatur vid behov

Om du vill ändra temperaturen som anges på displayen, se till att Temperaturknappen tänds.

Vrid programvalsratten för att välja önskad temperatur och tryck sedan på ratten för att bekräfta.

°C

## 4. SÄTT PÅ TVÄTTMASKINEN

- Tryck på På/Av-knappen tills programknappen tänds. En animering visas och en signal hörs. Därefter är tvättmaskinen klar att användas.
- Programinställningen som användes senast visas på kontrollpanelen.

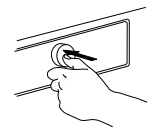
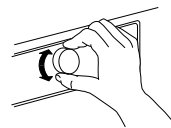

## Ändra centrifugeringshastigheten vid behov

Om du vill ändra centrifugeringshastigheten som anges på displayen, se till att centrifugeringsknappen tänds. Vrid programvalsratten för att välja önskad centrifugeringshastighet eller Behåll sköljvatten  och tryck på ratten för att bekräfta.



## 5. STÄLL IN ÖNSKAT PROGRAM

### GUIDAT LÄGE

Knappbelysningen guidar dig genom programinställningen i följande ordning: val av tillval, så som program/temperatur/centrifugeringshastighet. Så snart du bekräftar ett val genom att trycka på knappen övergår knappljuset till nästa steg.

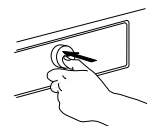
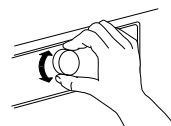

Om du väljer centrifugeringshastighet "0", avslutas programmet med att tömma ut sköljvattnet. Ingen slutlig centrifugeringscykel utförs.

Om du väljer "Behåll sköljvatten", stannar programmet efter sköljningsfasen. Tvätten ligger då kvar i det senaste sköljvattnet. Se avsnitt

**PROGRAM, TILLVAL OCH FUNKTIONER / Behåll sköljvatten**



## Välj tillval om nödvändigt

Om du vill välja ytterligare tillval, se till att tillvalsknappen tänds. Tillvalen som kan väljas för ditt program anges med pilarna som tänds.

Vrid programvalsratten för att välja önskade tillval. Symbolen för det valda tillvalet blinkar.

Tryck på programvalsratten för att bekräfta. Tillvalssymbolen tänds med ett fast sken.



Vissa tillval/funktioner kan väljas genom att direkt trycka på knappen:



Se avsnitt **PROGRAM, TILLVAL OCH FUNKTIONER** för ytterligare information.

## INDIVIDUELLT LÄGE

När du har satt på tvättmaskinen är du inte tvungen att följa **GUIDAT LÄGE**.

Du bestämmer själv i vilken ordning du ska ställa in programmet. Tryck först på gällande knapp för att göra en inställning, vrid sedan ratten för att välja alternativet och tryck på ratten för att bekräfta. Temperaturintervallet, centrifugeringshastigheten och tillvalen beror på valt program. Därför rekommenderar vi att du börjar göra din inställning genom att välja program.

## 6. TILLSÄTT TVÄTTMEDEL

- Om du **inte** använder funktionen **Doseringsråd**, dra ut tvättmedelsbehållaren och lägg i tvättmedel (samt tillsatser/mjukmedel) så som anges i avsnittet **TVÄTTMEDELSBEHÅLLARE**.



Följ doseringsrekommendationerna på tvättmedelsförpackningen. Om du har valt **FÖRTVÄTT** eller **STARTFÖRDRÖJNING**, följ anvisningarna i avsnittet **PROGRAM, TILLVAL OCH FUNKTIONER**. Därefter ska du noga stänga tvättmedelsbehållaren igen.

- Om du använder funktionen **Doseringsråd** ska du tillsätta tvättmedlet senare, efter att du har startat programmet. Se avsnittet **DOSERINGSRÅD/DAGLIG ANVÄNDNING**.



Det är viktigt att dosera tvättmedlet/tillsatsen korrekt eftersom

- det optimerar tvättresultatet
- det undviker irriterande rester av överflödigt tvättmedel i din tvätt
- du sparar pengar genom att undvika slöseri med överflödigt tvättmedel
- det skyddar tvättmaskinen genom att undvika att komponenterna förkalkas
- det respekterar miljön genom att undvika onödig miljöpåverkan

## 7. STARTA PROGRAMMET

- Tryck på "Start/Paus" och håll den nedtryckt tills knappen tänds med fast sken. Programmet startar.
- Om du har valt "**Doseringsråd**" anger tvättmaskinen rekommenderad tvättmedelsmängd för din tvätt en kort stund efter programmets start. - Tillsätt tvättmedel i förtvättsfacket på tvättmedelsbehållaren eller direkt i trumman i en tvättkula.

**II 100ml**

- Om du har valt "**Doseringsråd**" och även "**Förtvätt**" anger tvättmaskinen växelvis rekommenderad tvättmedelsmängd för förtvätten (I) och huvudtvätten (II).

**I 75ml**

**II 100ml**

Lägg till rekommenderad tvättmedelsmängd i facken och tryck på "Start/Paus" för att fortsätta programmet.



- För att undvika spill, öppna inte tvättmedelsbehållaren under ett pågående program.
- Displayens indikation om återstående programtid kan variera. Faktorer som ojämnt fördelad tvätt eller skumbildning kan påverka programmets varaktighet. När programmets återstående tid beräknas igen, visas en animering på displayen.



## 8. ÄNDRA INSTÄLLNINGARNA I DET GÄLLANDE PROGRAMMET OM NÖDVÄNDIGT

Du kan ändra inställningarna under ett pågående program. Ändringarna tillämpas, förutsatt att respektive programfas inte har avslutats ännu.

- Tryck på gällande knapp (till exempel knappen "Centrifugeringshastighet" för att ändra centrifugeringshastigheten). Värdet blinkar i några sekunder.
- Under blinkningen kan du justera inställningen genom att vrida programvalsknappen. Om värdet slutar att blinka fast du inte är klar med den önskade ändringen ska du trycka på knappen igen.

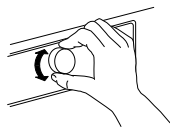

- Tryck på programvalsraden för att bekräfta ändringen. Om du inte bekräftar kommer ändringen att bekräftas automatiskt - den ändrade inställningen slutar då att blinka.

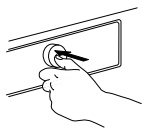

Programmet fortsätter automatiskt när du har ändrat inställningen. För att förhindra att ett pågående program ändras oavsiktligt (till exempel av barn), använd "Knapplås"  (se avsnitt **PROGRAM, TILLVAL OCH FUNKTIONER**).

För att ändra inställningarna i ett pågående program kan du också



- Trycka på "Start/Paus" för att sätta det aktiverade programmet i pausläge
- Ändra dina inställningar
- Trycka återigen på "Start/Paus" för att låta programmet fortsätta.



Om du har ändrat programmet ska du inte tillsätta tvättmedel för det nya programmet.

## 9. PAUSA ETT PÅGÅENDE PROGRAM OCH ÖPPNA LUCKAN VID BEHOV



Efter programstarten visar displayen när programmet kan pausas för tillägg av plagg.

- Tryck på knappen "Start/Paus" och håll den nedtryckt för att pausa ett pågående program 
- Förutsatt att vattennivån inte är för hög, tänds luckans indikatorlampa för "Lucka öppen". Du kan öppna luckan, till exempel för att lägga in mer tvätt eller för att ta bort tvätt som lagts i av misstag. 
- Tryck på "Start/Paus" för att fortsätta programmet

## 10. ÅTERSTÄLLA ETT PÅGÅENDE PROGRAM VID BEHOV









- Tryck på "På/Av"-knappen tills displayen indikerar att programmet har avbrutits. Vattnet töms ut. Programmet avslutas och luckan låses upp. 















## 11. STÄNGA AV TVÄTTMASKINEN EFTER PROGRAMMETS SLUT









- Displayen indikerar att cykeln är klar och indikatorn "Lucka öppen" tänds - du kan ta ut din tvätt. 
- Tryck på "På/Av" för att stänga av tvättmaskinen. Om du inte stänger av tvättmaskinen stängs den av automatiskt ungefär en kvart efter programmets slut för att spara energi. 
- Lämna luckan öppen så att insidan av tvättmaskinen kan torka.







# PROGRAM OCH TILLVAL

För att välja lämpligt program för din tvätt, respektera alltid anvisningarna på tvättrådsetiketten.

PROGRAM		Typ av tvätt och rekommendationer	Tvätt-rådsetiketter	Inställningar
Eko bomull		Normalt smutsad tvätt av bomull. Programmet är det mest effektiva i fråga om vatten- och energiförbrukning vid tvätt med standardprogrammet för bomull vid 40 °C och 60 °C. Värdena i energitabellen baseras på detta program.		MAX. TVÄTTMÄNGD <b>max</b> TEMPERATUROMFÅNG <b>Kallt till 60 °C</b> MAX. CENTRIFUGERINGSHASTIGHET <b>max</b> VALBARA TILLVAL <b>Förlängd sköljning, Snabbtvätt, Colours 15°, Håll fräscht</b>
BOMULL		Normalt till hårt smutsad tvätt i bomull och linne som handdukar, underkläder, dukar, sängkläder, osv.		MAX. TVÄTTMÄNGD <b>max</b> TEMPERATUROMFÅNG <b>Kallt till 95 °C</b> MAX. CENTRIFUGERINGSHASTIGHET <b>max</b> VALBARA TILLVAL <b>Förtvätt, Värme på slutet, Fläckigt 15°, Hårt smutsad tvätt, Förlängd sköljning, Snabbtvätt, Colours 15°, Håll fräscht</b>
BLANDAT		Lätt till normalt smutsad och tålig tvätt i bomull, linne, konstfiber och blandmaterial av dessa textilier. Effektivt entimmesprogram. Tvätta endast liknande färger tillsammans.	 	MAX. TVÄTTMÄNGD <b>7,0 kg</b> TEMPERATUROMFÅNG <b>Kallt till 60 °C</b> MAX. CENTRIFUGERINGSHASTIGHET <b>max</b> VALBARA TILLVAL <b>Värme på slutet, Fläckigt 15°, Förlängd sköljning, Snabbtvätt, Colours 15°, Håll fräscht</b>
SYNTETPLAGG		Normalt smutsade plagg av konstfiber (såsom polyester, polyakryl, viskos, etc.) eller sådana material blandat med bomull.		MAX. TVÄTTMÄNGD <b>4,0 kg</b> TEMPERATUROMFÅNG <b>Kallt till 60 °C</b> MAX. CENTRIFUGERINGSHASTIGHET <b>max</b> VALBARA TILLVAL <b>Förtvätt, Fläckigt 15°, Hårt smutsad tvätt, Förlängd sköljning, Snabbtvätt, Colours 15°, Håll fräscht</b>

PROGRAM		Typ av tvätt och rekommendationer	Tvätt-rådsetiketter	Inställningar
<b>ÖMTÅLIGA PLAGG</b>		Fintvätt för ömtåliga tyger som kräver en mild behandling.		MAX. TVÄTTMÄNGD <b>3,0 kg</b> TEMPERATUROMFÅNG <b>Kallt till 40 °C</b> MAX. CENTRIFUGERINGSHASTIGHET <b>1 000</b> VALBARA TILLVAL <b>Förtvätt, Snabbtvätt, Colours 15°, Håll fräscht</b>
<b>YLLE</b>		Ylle, försett med Woolmark-märket och märkt som maskintvättbart, samt textilier i silke, linne, ylle och viskos som skall handtvättas. Följ tillverkarens rekommendationer på tvättrådsetiketten.	 	MAX. TVÄTTMÄNGD <b>2,0 kg</b> TEMPERATUROMFÅNG <b>Kallt till 40 °C</b> MAX. CENTRIFUGERINGSHASTIGHET <b>1 000</b> VALBARA TILLVAL <b>Snabbtvätt, Colours 15°, Håll fräscht</b>
<b>SNABBTVÄTT 30'</b>		Lätt smutsad tvätt utan fläckar i bomull och/eller konstfiber. Fräschhet.	 	MAX. TVÄTTMÄNGD <b>3,0 kg</b> TEMPERATUROMFÅNG <b>Kallt till 30 °C</b> MAX. CENTRIFUGERINGSHASTIGHET <b>max</b> VALBARA TILLVAL <b>Colours 15°, Håll fräscht</b>
<b>KULÖRTVÄTT</b>		Lätt till normalt smutsad tvätt i bomull, linne, konstfiber och blandmaterial av dessa textilier, inklusive ömtåliga plagg. Hjälper till att bevara färgerna i tvätten. Var noga med att använda tvättmedel som lämpar sig för tvättens färger.	  	MAX. TVÄTTMÄNGD <b>7,0 kg</b> TEMPERATUROMFÅNG <b>Kallt till 60 °C</b> MAX. CENTRIFUGERINGSHASTIGHET <b>1 000</b> VALBARA TILLVAL <b>Förtvätt, Fläckigt 15°, Hårt smutsad tvätt, Snabbtvätt, Colours 15°</b>
<b>CENTRIFUGERING</b>		Separat förlängd centrifugering. Passar inte för fintvätt.		MAX. TVÄTTMÄNGD <b>max</b> TEMPERATUROMFÅNG <b>Kallt</b> MAX. CENTRIFUGERINGSHASTIGHET <b>max</b> VALBARA TILLVAL <b>Håll fräscht</b>
<b>SKÖLJ + CENTR.</b>		Separat sköljning och förlängd centrifugering. Passar inte för fintvätt.		MAX. TVÄTTMÄNGD <b>max</b> TEMPERATUROMFÅNG <b>Kallt</b> MAX. CENTRIFUGERINGSHASTIGHET <b>max</b> VALBARA TILLVAL <b>Förlängd sköljning, Håll fräscht</b>

PROGRAM		<i>Typ av tvätt och rekommendationer</i>	<i>Tvätt-rådsetiketter</i>	<i>Inställningar</i>
<b>TÖMNING</b>		Separat program för att tömma ut vattnet utan centrifugering. Kan väljas om din tvätt är i läget Behåll skölvatten och du vill tömma ut vattnet utan att centrifugera den våta tvätten. Som alternativ till Tömningsprogrammet kan du välja centrifugeringshastigheten "0" för att avsluta Behåll skölvatten utan centrifugering. Passar för ömtålig tvätt, så som tunna kläder eller gardiner.		
<b>SPECIALPROGRAM</b>		För att ställa in ett av följande program, välj och bekräfta läget för specialprogram. Vrid programvalsratten för att välja ett av följande åtta program. Programmets namn visas på displayen. Bekräfta önskat program genom att trycka på ratten.		
<b>SKJORTOR</b>		Skjortor, blusar och fina affärskläder av bomull, konstfiber och blandmaterial av dessa textilier. För en mild behandling av tunna plagg.	 	MAX. TVÄTTMÄNGD <b>3,0 kg</b> TEMPERATUROMFÅNG <b>Kallt till 40 °C</b> MAX. CENTRIFUGERINGSKRAFT <b>1 000 varv/min.</b> VALBARA TILLVAL <b>Förtvätt, Colours 15°, Snabbtvätt, Håll fräscht</b>
<b>DUNTÄCKE</b>		Stora föremål så som sovsäckar, tvättbara filtar, badrumsmattor, kuddar och täcken med stoppning av fjädrar eller syntetmaterial. Anpassat för tvätt och centrifugering av stora artiklar. Följ tillverkarens rekommendationer på tvättrådsetiketten	 	MAX. TVÄTTMÄNGD <b>3,5 kg</b> TEMPERATUROMFÅNG <b>Kallt till 60 °C</b> MAX. CENTRIFUGERINGSKRAFT <b>1 000 varv/min.</b> VALBARA TILLVAL <b>Förtvätt, Fläckigt 15°, Förlängd sköljning, Värme på slutet, Colours 15°, Snabbtvätt, Håll fräscht</b>
<b>SÄNGLINNE</b>		Vita eller färgade sängkläder i bomull eller syntetfibrer, eller blandningar av dessa material. Reducerar mikrober och rengör skonsamt. Passar även för ömtåliga sängkläder. En intensiv sköljning som tar bort rester av tvättmedel och pollen. Använd helst pulvertvättmedel för detta program.	 	MAX. TVÄTTMÄNGD <b>3,5 kg</b> TEMPERATUROMFÅNG <b>Kallt till 95 °C</b> MAX. CENTRIFUGERINGSKRAFT <b>max</b> VALBARA TILLVAL <b>Förtvätt, Fläckigt 15°, Förlängd sköljning, Värme på slutet, Colours 15°, Snabbtvätt, Håll fräscht</b>

PROGRAM	Typ av tvätt och rekommendationer	Tvätt-rådsetiketter	Inställningar
<b>KASHMIR</b>	Kashmirplagg av hög kvalitet som kan maskintvättas eller handtvättas. Använd flytande tvättmedel för ylletvätt. Följ tillverkarens rekommendationer på plaggets tvättrådsetikett.		MAX. TVÄTTMÄNGD <b>2,0 kg</b> TEMPERATUROMFÅNG <b>Kallt till 40 °C</b> MAX. CENTRIFUGERINGSHASTIGHET <b>400 varv/min.</b> VALBARA TILLVAL <b>Colours 15°, Snabbtvätt, Håll fräscht</b>
<b>SPORT</b>	Normalt smutsade och svettiga sportkläder av bomullsjersey eller mikrofiber. Programmet inkluderar en förtvättscykel - du kan fylla på tvättmedel även i förtvättsfacket för att tvätta smutsade sportplagg. Använd inte sköljmedel: detta kan skada elastanfibrerna som ofta finns i sportkläder.	 	MAX. TVÄTTMÄNGD <b>4,0 kg</b> TEMPERATUROMFÅNG <b>Kallt till 40 °C</b> MAX. CENTRIFUGERINGSHASTIGHET <b>max</b> VALBARA TILLVAL <b>Förtvätt, Fläckigt 15°, Förlängd sköljning, Colours 15°, Snabbtvätt, Håll fräscht</b>
<b>JEANS</b>	Normalt smutsade jeansplagg av bomull eller av robust jeansliknande material, t.ex. byxor och jackor. Använd specialtvättmedel för mörka färger vid tvätt av mörka jeansplagg.		MAX. TVÄTTMÄNGD <b>6,0 kg</b> TEMPERATUROMFÅNG <b>Kallt till 60 °C</b> MAX. CENTRIFUGERINGSHASTIGHET <b>max</b> VALBARA TILLVAL <b>Förtvätt, Fläckigt 15°, Hårt smutsad tvätt, Förlängd sköljning, Värme på slutet, Colours 15°, Snabbtvätt, Håll fräscht</b>
<b>BABYKLÄDER</b>	Normalt smutsade barnkläder i bomull och/eller linne. Rester av tvättmedel sköljs ur noggrannare, vilket skyddar barnens ömtåliga hud.		MAX. TVÄTTMÄNGD <b>6,0 kg</b> TEMPERATUROMFÅNG <b>Kallt till 60 °C</b> MAX. CENTRIFUGERINGSHASTIGHET <b>max</b> VALBARA TILLVAL <b>Förlängd sköljning, Colours 15°, Snabbtvätt, Håll fräscht</b>
<b>LITEN TVÄTTMÄNGD</b>	Tvätt av bomulls- och/eller syntetmaterial som inte är fintvätt. Programmet passar för små tvättmängder för att tvätta sparsamt. Vi rekommenderar att förbehandla fläckar. Passar inte för ömtålig tvätt.	 	MAX. TVÄTTMÄNGD <b>1,0 kg</b> TEMPERATUROMFÅNG <b>Kallt till 40 °C</b> MAX. CENTRIFUGERINGSHASTIGHET <b>max</b> VALBARA TILLVAL <b>Förlängd sköljning, Colours 15°, Snabbtvätt, Håll fräscht</b>

## TILLVAL KAN VÄLJAS MED TILLVALSK- NAPPEN



Programöversikten ger dig en översikt över möjliga kombinationer av program och tillval. Inte alla kombinationer av

program och tillval kan väljas. Dessutom kan vissa tillval inte kombineras. I så fall blinkar indikatorn för det tillval som inte

kan kombineras och stängs sedan av samtidigt som en signal hörs.

## FÖRTVÄTT



Lägg till förtvättsfasen till valt tvättprogram.

För hårt smutsad tvätt (t.ex. med sand eller kornig smuts). – Skaka tvätten ordentligt innan du lägger in den i trumman.

Du kan tillsätta en liten mängd tvättmedel även i förtvättsfacket på tvättmedelsbehållaren eller direkt i trumman. - När du väljer "Förtvätt",

ska du använda pulvertvättmedel till huvudtvätten så att tvättmedlet stannar kvar i tvättmedelsbehållaren tills huvudtvättprogrammet startar. Följ doseringsrekommendationerna på tvättmedelsförpackningen eller använd tillvalet "Doseringsråd". Förlänger programmet med cirka 20 minuter.

## VÄRME PÅ SLUTET



Sköljningsfasen kompletteras med en varm sköljning som medför att fibrerna slappnar av och går in i en mild och kort centrifugeringsfas.

Tvätten känns skönt varm när du tar ut den kort efter programmets slut.

## FLÄCKIGT 15°



Hjälper till att ta bort alla typer av fläckar utom fett/olja. Programmet börjar med en tvättfas med kallt vatten. Tvättiden förlängs med cirka 10 minuter.

Förbehandla svåra fläckar. Kan inte väljas för Bomull 95° C.

---

## HÅRT SMUTSAD TVÄTT



Hjälper till att rengöra hårt smutsad, fläckig tvätt genom att optimera fläckborttagningsmedlens effektivitet.

Tillsätt korrekt mängd fläckborttagningsmedel (pulver) i huvudtvättsfacket tillsammans med ditt vanliga tvättmedel. Använd endast pulvertvättmedel till detta tillval. Följ noga tillverkarens doseringsanvisningar.

Kan förlänga programtiden med upp till 15 minuter.

VIKTIGT: Avsett att användas med syrebaserade fläckborttagningsmedel och blekmedel.

**Klor- eller perboratblekmedel får inte användas!**

## FÖRLÄNGD SKÖLJ- NING



Hjälper till att undvika tvättmedelsrester i tvätten genom att förlänga sköljningsfasen.

Särskilt lämplig för att tvätta babykläder, till personer som lider av allergier och för områden med mjukt vatten.

## SNABBTVÄTT



Möjliggör en kortare tvättid. Förkortar programmets tidslängd och ger samtidigt ett bra tvättresultat.

Rekommenderas endast för lätt smutsad tvätt.

Kan inte väljas för Bomull 95° C.



## ALTERNATIV SOM KAN VÄLJAS DIREKT GENOM ATT TRYCKA PÅ MOTSVARANDE KNAPP

### COLOURS 15°



Hjälper till att bevara färgerna hos tvätten genom att tvätta med kallt vatten (15° C). Sparar energi vid vattenuppvärmning och ger samtidigt ett bra tvättresultat.

Rekommenderas för lätt smutsad tvätt utan fläckar.

Försäkra dig om att tvättmedlet passar för kalla tvätttemperaturer (15 eller 20 °C).

Kan inte väljas för Bomull 95° C.

### HÅLL FRÄSCHT



Hjälper till att hålla tvätten fräsch om du inte kan ta ut den så snart programmet är slut.

Tvättmaskinen tumlar tvätten regelbundet några minuter efter programmets slut. Denna tumling varar upp till cirka 6 timmar efter

tvättprogrammets slut. Du kan avbryta detta när som helst genom att trycka på vilken knapp som helst: luckan låses upp och du kan ta ut tvätten.

### TEMPERATUR



Om du vill ändra temperaturen, tryck på temperaturknappen, vrid ratten för att välja önskad temperatur och tryck på ratten för att bekräfta.

Om du sätter på tvättmaskinen visas det senast använda programmet och temperaturinställningen på kontrollpanelen.

Om du ändrar program visas standardtemperaturen för valt program på displayen.

## CENTRIFUGERING



Om du vill ändra centrifugeringshastighet, vrid programvalsratten för att välja önskad centrifugeringshastighet och tryck på ratten för att bekräfta. Om du väljer centrifugeringshastighet "0" töms sköljvattnet ut efter programmets slut och ingen avslutande centrifugering sker.

Om du sätter på tvättmaskinen visas det senast använda programmet och centrifugeringshastigheten på kontrollpanelen.

Om du ändrar program visas standardcentrifugeringshastigheten för valt program på displayen.

## BEHÅLL SKÖLJVATTEN



För att undvika automatisk centrifugering vid programmets slut. Tvätten ligger då kvar i det senaste sköljvattnet och programmet fortsätter inte. Displayen anger när tvättmaskinen har nått fram till Behåll sköljvatten.

Lämpar sig för ömtålig tvätt som inte bör centrifugeras eller som ska centrifugeras på en låg centrifugeringshastighet.

Passar inte för silke.

För att avsluta funktionen "Behåll sköljvatten", välj mellan:

- tömma ut vattnet utan centrifugering:  
vrid programvalsratten för att välja centrifugeringshastighet "0" och tryck sedan på Start/Paus: vattnet töms ut och programmet avslutas
- centrifugera tvätten:  
standardcentrifugeringshastigheten blinkar - starta centrifugeringscykeln genom att trycka på "Start/Paus". Eller välj en annan centrifugeringshastighet genom att vrida programvalsknappen, trycka på den för att bekräfta och sedan på "Start/Paus" för att starta centrifugeringscykeln

# FUNKTIONER

## PÅ/AV



**För att sätta på tvättmaskinen:**  
Tryck på knappen tills "Start/Paus"-knappen tänds.

**Gör så här för att radera ett pågående program:** Tryck på knappen och håll den nedtryckt tills displayen anger att programmet har avbrutits. Tvättmaskinen utför en tömningscykel för att avsluta

programmet.

**För att stänga av tvättmaskinen efter programmets slut:**

Tryck på knappen tills lamporna slocknar.

## RATT

- För att bekräfta och välja program och tillval
- Vrid för att välja

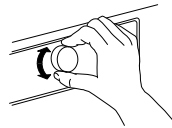

- Tryck på knappen för att bekräfta

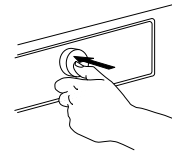

## START/PAUS



- För att starta programmet efter att ha avslutat inställningarna

- För att pausa ett pågående program
- För att fortsätta ett pausat program

## KNAPPLÅS

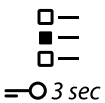

Denna funktion gör att du kan låsa knapparna och ratten på kontrollpanelen mot oavsiktlig användning, till exempel av små barn.

Tvättmaskinen måste vara påslagen.

Tryck på tillvalsknappen och håll den intryckt i minst tre sekunder.

Displayen anger att knapparna är låsta.



Ratten och knapparna är nu låsta. Endast funktionen "På/Av" för att stänga av tvättmaskinen fungerar. - Om du stänger av och sätter på tvättmaskinen igen, förblir knapplåset på.

För att låsa upp knapparna/ratten, tryck på tillvalsknappen igen och håll den intryckt i minst tre sekunder tills displayen anger att knapparna är upplåsta.

## DOSERINGSRÅD



Se det separata avsnittet  
Doseringsråd – första användning /  
daglig användning.

## KLART OM



Flyttar programslutet till ett senare tillfälle. För att utnyttja mer fördelaktiga energipriser (till exempel under natten) eller för att ha tvätten klar vid en viss tid. Använd inte flytande tvättmedel med denna funktion.

Välj en fördröjning på upp till 23:30 timmar.

- Välj önskat program, temperatur och tillvalsfunktioner.
- Tryck på knappen "Klart om" – symbolen ovanför knappen blinkar. 
- Vrid ratten för att välja en fördröjning på upp till 23:30 timmar, vilken visas på displayen. Bekräfta önskad fördröjning genom att trycka på ratten. Symbolen ovanför knappen tänds med ett fast sken.

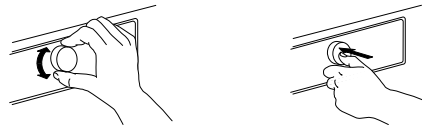

- När du är klar med dina inställningar, tryck på Start/Paus – belysningen ovanför knappen tänds med fast sken. Displayen visar nedräkningen av tiden tills programmets slut. Luckan låses. 
  - Programmet startar automatiskt efter fördröjningsfasen. Displayen visar sedan den återstående programtiden.
- För att avbryta den fördröjda starten
- tryck på "Start/Paus" för att avbryta den fördröjda starten; tryck på Start/Paus-knappen igen om du vill starta det valda programmet omedelbart
  - eller tryck på "På/Av" och håll knappen nedtryckt för att avbryta hela programinställningen.

## INSTÄLLNINGAR



Följande inställningar kan ändras:  
Språk (= displayspråk)/knapp ljud/  
varning efter cykelns slut/  
displayens kontrast/vattnets  
hårdhet/doseringsråd (justera  
doseringsmängden för de  
tvättmedel du använder) / eco-läge  
(automatisk avstängningsfunktion  
efter programmets slut) /  
fabriksinställningar (=återställning av  
fabriksinställningarna).

- Tryck på Programknappen och håll den intryckt i minst 3 sekunder.

- Vrid programvalsratten för att välja den inställning du vill ändra: den visas på displayen. Bekräfta genom att trycka på programvalsratten.
- Vrid ratten för att ändra inställningen, bekräfta genom att trycka på ratten.
- För att lämna Inställningsläget, vrid programvalsknappen tills displayen anger att du kan lämna. Bekräfta sedan genom att trycka på ratten. Tryck alternativt på Programknappen.

# INDIKATORER



## LUCKAN KAN ÖPPNAS

Denna indikator tänds

- innan du har startat ett program
- när du har pausat ett program och vattennivån inte är för hög eller tvätten inte är för varm i den programfasen
- när ett program är klart och tvätten kan tas ut

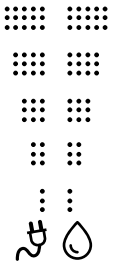

## ENERGI- OCH VATTENÖVERVAKNING

Ger feedback om energi- och vattenförbrukningen i din programinställning. Ju färre indikatorer som tänds, desto mer ekonomisk är din programinställning. Kan fortfarande anpassas efter tvättmängdens detekteringsfas.

## AVKALKNING

Ett displaymeddelande påminner dig om att regelbundet avkalka tvättmaskinen. Hitta ett avkalkningsmedel som passar till tvättmaskinen (WPRO) på [www.wpro.eu](http://www.wpro.eu)  
För att ta bort påminnelsen på displayen, tryck på ratten.

## FEL:



Se Avsnittet Felsökning för mer information.

# DOSERINGSRÅD – FÖRSTA ANVÄNDNING

Koncentrationen hos de tvättmedel som finns på marknaden varierar mycket. Därför ska du anpassa tvättmaskinen till doseringsmängderna för tvättmedlet du använder.

Dessutom ska du kontrollera om tvättmaskinens förinställda vattenhårdhet (mjuk) motsvarar det lokala vattnets hårdhet - om inte måste du anpassa värdet (se "DOSERINGSRÅD – FÖRSTA ANVÄNDNING).

## SPARA DOSERINGSVÄRDENA FÖR DE TVÄTTMEDEL DU ANVÄNDER

Typ av tvättmedel:	Kulörtvättmedel	Fintvättmedel	Vanligt tvättmedel
			
Program:	KULÖRTVÄTT	Ylle Ömtåliga plagg Kashmir Skjortor	Alla andra program

Kontrollera på tvättmedelsförpackningen vilken doseringsmängd som behövs för medelsmutsad tvätt och medelhårt vatten

		VATTNETS HÅRDHET		
		MJUKT	MEDEL	HÅRT
SMUTSGRAD	LÄTT			
	MEDEL		ML	
	HÅRT			

**1.** Tryck på Programknappen och håll den intryckt för att gå in i inställningsläget.

**2.** Välj DOSERINGSRÅD genom att vrida och trycka på ratten.

**3.** Välj tvättmedelsgrupp som du vill spara för doseringsvärdet, välj mellan:

- Kulörtvättmedel
- Vanligt tvättmedel
- Ylletvättmedel genom att vrida och trycka på ratten.

**P 4.** Välj och bekräfta doseringsvärdet som du identifierade tidigare på tvättmedelspaketet genom att vrida och trycka på ratten.

**5.** Välj LÄMNA för att avsluta inställningsläget genom att vrida och trycka på ratten.

Gör på följande sätt för alla 3 programgrupper.

## ANPASSA TVÄTTMASKINEN TILL DET LOKALA VATTNETS HÅRDHET

Tvättmaskinen är förinställd på mjukt vatten. Kontrollera det tillgängliga vattnets hårdhetsgrad, till exempel genom att fråga dina lokala myndigheter eller via Internet. - Om det lokala vattnets hårdhet inte är mjukt, anpassa tvättmaskinen på följande sätt:

**1.** Tryck på Programknappen och håll den intryckt för att gå in i inställningsläget.

**2.** Välj VATTNETS HÅRDHET genom att vrida och trycka på ratten.

**3.** Välj relevant hårdhetsnivå för vattnet (mjuk, medel eller hård) genom att vrida och trycka på ratten.

**4.** Välj LÄMNA för att avsluta inställningsläget genom att vrida och trycka på ratten.

# DOSERINGSRÅD - DAGLIG ANVÄNDNING

**1.** Efter att ha lagt in tvätten, stängt luckan och valt programmen och tillvalen, tryck på knappen "Doseringsråd". Knappen Doseringsråd tänds.



**2.** Starta programmet genom att trycka på "Start/Paus". – Trumman roterar för att detektera tvättmängden. Displayen anger att tvättmängdens detekteringsfas är aktiv. En animering visas på kontrollpanelen. Efteråt visas den rekommenderade tvättmedelsmängden för huvudtvätten i ml på displayen.



II 100ml

Om du har valt tillvalet Förtvätt, visar displayen växelvis mängderna för förtvättens (I) och huvudtvättens (II) tvättmedelsfack.

I 75ml

II 100ml

**3.** Dra ut tvättmedelsbehållaren och håll den rekommenderade tvättmedelsmängden i facket för huvudtvätt (II) och om du har valt förtvätt, fyll på tvättmedel i förtvättsfacket (I) i tvättmedelsbehållaren.



I stället för att tillsätta tvättmedel i tvättmedelsbehållaren kan du även lägga det direkt i trumman i en tvättkula. Om du väljer förtvätt: du kan tillsätta tvättmedel till förtvätten direkt i trumman men huvudtvättmedlet måste placeras i huvudtvättsfacket i tvättmedelsbehållaren. Använd i så fall pulvertvättmedel till huvudtvätten så att tvättmedlet stannar kvar i tvättmedelsbehållaren tills huvudtvättprogrammet startar.

**4.** Stäng tvättmedelsbehållaren (eller luckan) och tryck på "Start/Paus" för att fortsätta med programmet.





# SPARTIPS

- Se till att du får ut det bästa av energi, vatten, tvättmedel och tid genom att följa råden om maximal tvättmängd för programmen, så som anges i programöversikten.
- Använd inte mer tvättmedel än vad tillverkaren anger på förpackningen. Använd funktionen Doseringsråd: Förbered denna funktion enligt anvisningarna i "Doseringsråd – första användning".
- Använd "Förtvätt" endast för hårt smutsad tvätt.
- Förbehandla fläckar med fläckborttagningsmedel eller blötlägg intorkade fläckar i vatten innan du tvättar, för att undvika att tvätta med onödigt hög temperatur.
- Spara energi genom att använda tvättprogram med 60° C i stället för 95° C eller program med 40° C i stället för 60° C. För bomullstvätt, föredra programmet Eko Bomull  med 40 °C eller 60 °C.
- Spar energi och tid genom att välja en hög centrifugeringshastighet för att minska vattenmängden i tvätten innan tvätten torktumlas.
- Använd tillvalet Colours 15° för lätt smutsad kulörtvätt: detta sparar energi vid vattenuppvärmningen.

# RENGÖRING OCH UNDERHÅLL

## **⚠ VARNING**

Stäng av och koppla bort tvättmaskinen innan

du utför rengöring och underhåll.  
Använd inte brandfarliga vätskor för att rengöra tvättmaskinen.

## RENGÖRING AV TVÄTTMASKINENS UTSIDA (HÖLJE)

Använd en mjuk trasa för att rengöra utsidan av tvättmaskinen.



Använd inte glasrengöringsmedel eller allmänna rengöringsmedel, slippulver eller liknande produkter för att rengöra kontrollpanelen - dessa ämnen kan skada texterna.

# KONTROLLERA VATTNETS TILLOPPSSLANG

Kontrollera regelbundet att inloppsslangen inte är skör och har sprickor. Om den är skadad ska du byta ut den mot en ny slang från vår kundservice eller din specialiserade återförsäljare.

Beroende på typ av slang:

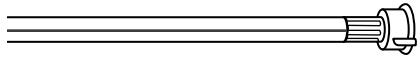
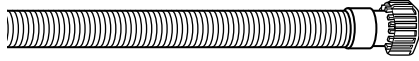

Om inloppsslangen har genomskinlig mantel ska du regelbundet kontrollera om den har lokala färgförstärkta punkter. Om så är fallet kan slangen ha en läcka och måste då bytas ut.

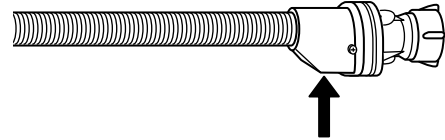
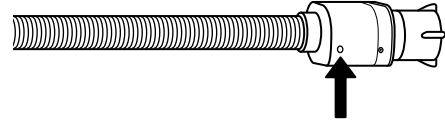

För vattnets stoppslangar: kontrollera det lilla inspektionsfönstret för säkerhetsventilen (se pilen). Om den är röd har vattnets stoppfunktion aktiverats och slangen måste bytas ut mot en ny. För att skruva loss denna slang, tryck på frigöringsknappen (om tillgänglig) medan du skruvar loss slangen.

# RENGÖRING AV NÄTFILTER I VATTNETS TILLOPPSSLANG

**1.** Stäng vattenkranen och skruva loss inloppsslangen.

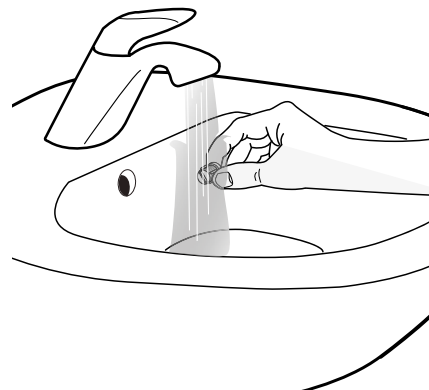
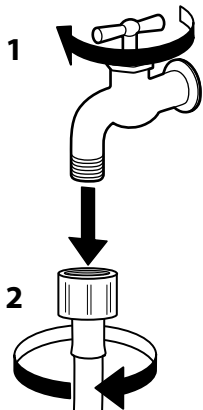

**2.** Rengör nätfiltret vid slangens ände noggrant med en fin borste.

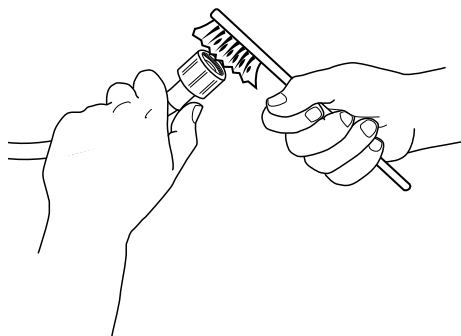

**3.** Skruva nu loss tilloppsslangen på tvättmaskinens baksida för hand. Ta ut nätfiltret ur ventilen på baksidan av tvättmaskinen med en universaltång och rengör det noga.

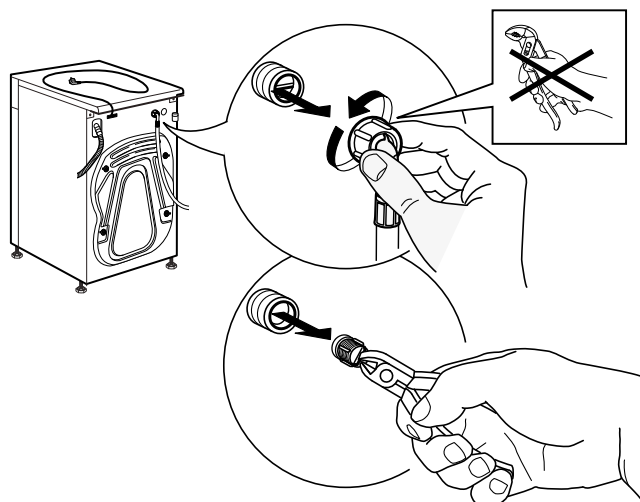

**4.** Sätt in nätfiltret igen. Anslut inloppsslangen till vattenkranen och tvättmaskinen igen. Använd inte verktyg för att ansluta inloppsslangen. Öppna vattenkranen och kontrollera att alla anslutningar är täta.

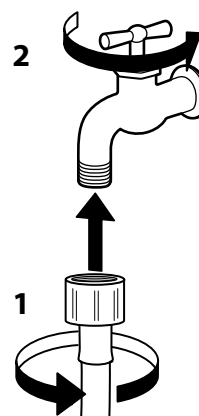
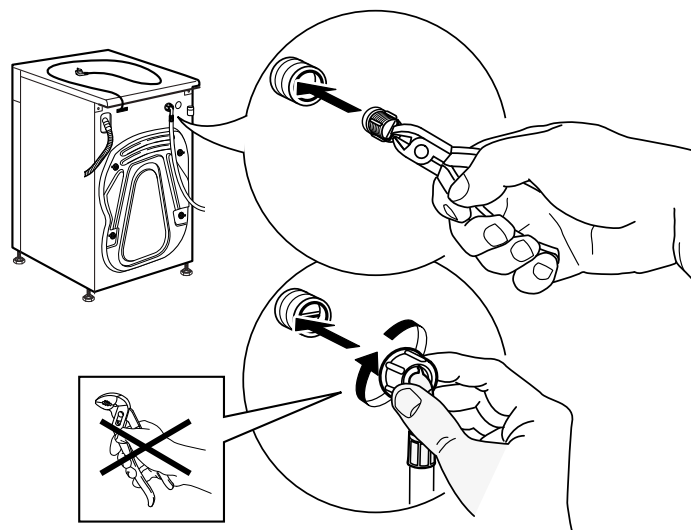

# RENGÖRING AV TVÄTTMEDELSBEHÅLLAREN

**1.** Ta bort tvättmedelsbehållaren genom att trycka på frigöringsknappen. Dra samtidigt ut tvättmedelsbehållaren.

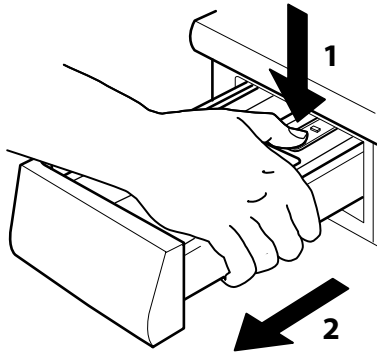

**2.** Ta bort insatsen ur tvättmedelsbehållaren samt insatsen på sköljmedelsfacket.

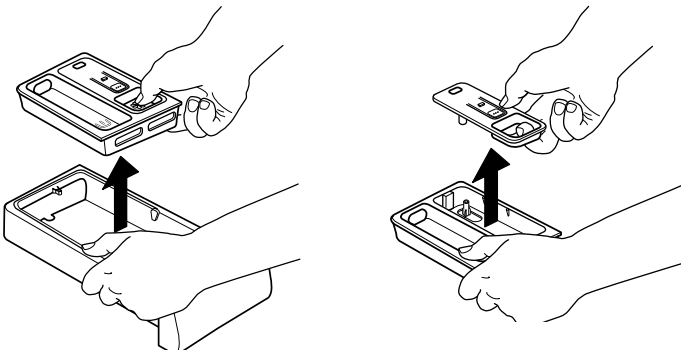

**3.** Rengör alla delar under rinnande vatten och ta bort rester av tvättmedel eller sköljmedel.

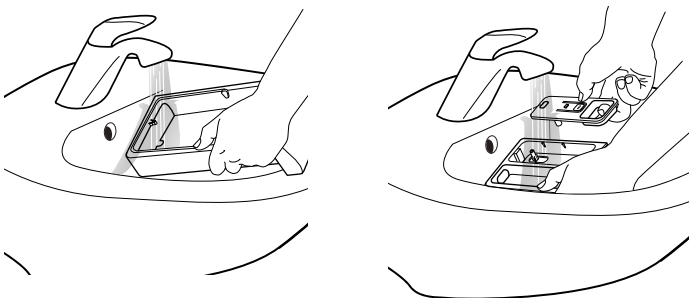

**4.** Torka av delarna med en mjuk trasa.

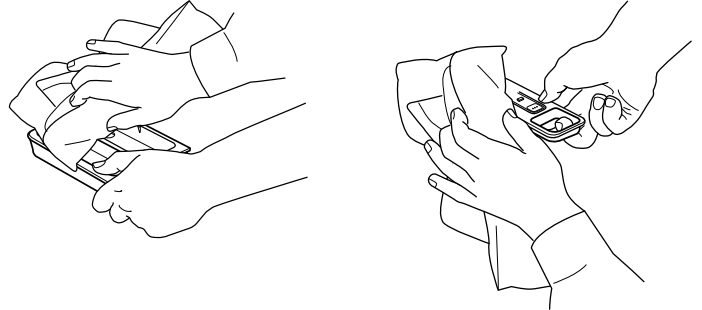

**5.** Sätt tillbaka tvättmedelsbehållaren och tryck in den i tvättmedelsfacket.

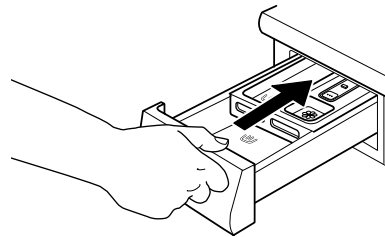

# RENGÖRING AV VATTENFILTRET / TÖMNING AV KVARBLIVET VATTEN

## **⚠ VARNING**

Stäng av och koppla ifrån tvättmaskinen innan du rengör vattenfiltret eller tömmer ut kvarblivet vatten. Om du använder ett varmvattenprogram, vänta tills vattnet har svalnat innan du tömmer ut

vattnet.

Rengör vattenfiltret regelbundet för att undvika att vattnet inte töms ut efter tvättningen på grund av ett tilltäppt filter.

Om det inte går att tömma ut vattnet anger displayen att vattenfiltret kanske är tilltäppt.

**1.** Avlägsna plinten: Tryck på flikarna åt vänster och höger för att frigöra plinten och ta bort den.

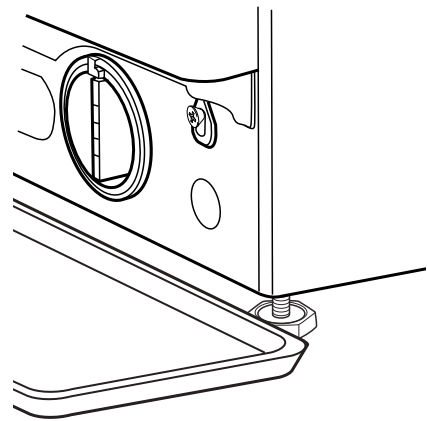
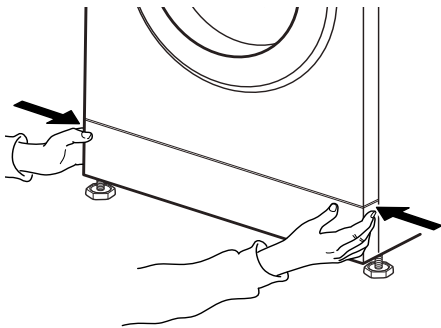

**2.** Behållare för vattentömning:  
Om tvättmaskinen har en nödtömnings slang: Använd en platt behållare för vattentömningen. Koppla loss nödtömnings slangen från tvättmaskinens botten.

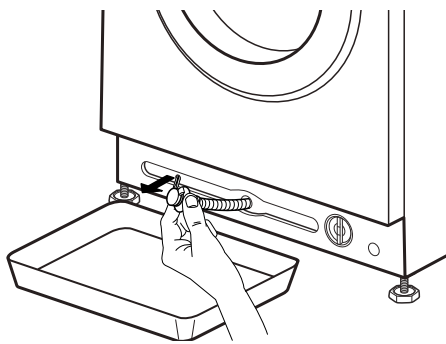

Om tvättmaskinen inte har en nödtömnings slang: Placera en bred, platt behållare under vattenfiltret för att samla upp tömningsvattnet.

**3.** Tömma ut vattnet:  
Om tvättmaskinen har en nödtömnings slang: Ta bort stoppet i slangens ände och låt vattnet flöda ner i behållaren. När behållaren är full av vatten, anslut stoppet till slangändan och töm behållaren. Upprepa denna procedur tills inget vatten längre rinner ut. Efteråt ska du stänga nödtömnings slangen med stoppet och sätta in slangen igen i tvättmaskinens botten.

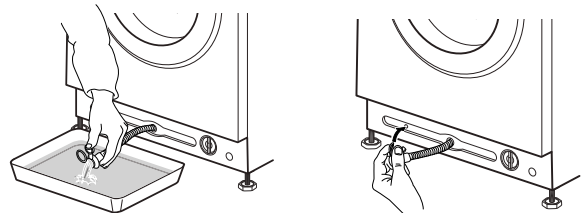

Om tvättmaskinen inte har en nödtömnings slang: Vrid filtret långsamt moturs tills vattnet flödar ut. Låt vattnet flöda ut utan att ta bort filtret.

När behållaren är full, stäng vattenfiltret genom att vrida det medurs. Töm behållaren. Upprepa denna procedur tills allt vattnet har tömts ut.

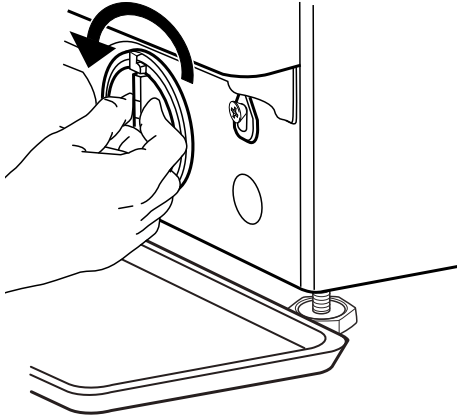

**5.** Rengöra vattenfiltret: Ta bort rester från filtret och rengör det under rinnande vatten.

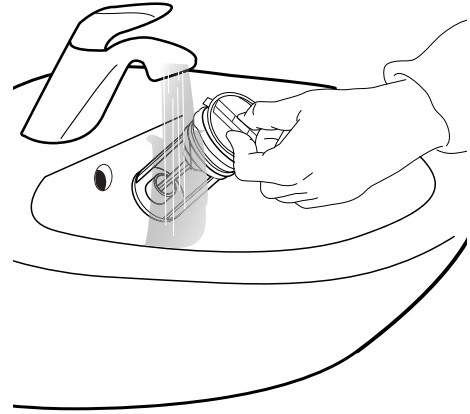

**4.** Ta bort filtret: Lägg en bomullsduk under vattenfiltret som absorberar den lilla mängd vatten som är kvar. Ta sedan bort vattenfiltret genom att vrida det utåt i moturs riktning.

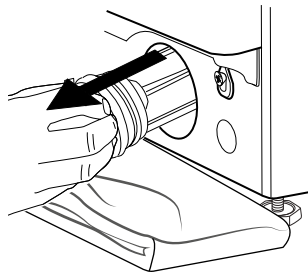
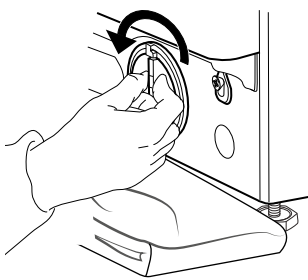

**6.** Sätt in vattenfiltret och återinstallera plinten: Sätt in vattenfiltret igen genom att vrida det medurs. Se till att vrida det så mycket det går. Filterhandtaget måste vara i vertikalt läge. För att testa vattnets densitet kan du hälla cirka 1 liter vatten i tvättmedelsbehållaren. Återinstallera sedan plinten.

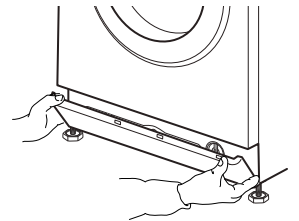
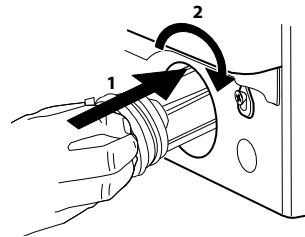

---

# TRANSPORT OCH HANTERING

---



## VARNING

Lyft aldrig tvättmaskinen genom att greppa tag i arbetsytan.

**1.** Dra ut huvudkontakten och stäng vattenkranen.

**2.** Kontrollera att luckan och tvättmedelsbehållaren är ordentligt stängda.

**3.** Koppla bort inloppsslangen från vattenkranen och ta bort tömningslangen från tömningsporten. Ta bort allt resterande vatten från slangarna och fäst dem så att de inte kan skadas under transporten.

**4.** Återinstallera transportbultarna. Följ anvisningarna för hur man tar bort transportbultarna i Installationsguide, men i omvänd ordning.

*Viktigt:* Transportera inte tvättmaskinen utan att ha fixerat transportbultarna.



# FELSÖKNING

Din tvättmaskin är utrustad med flera automatiska säkerhets- och feedbackfunktioner. De gör det möjligt att upptäcka fel och underhållsbehov. Dessa fel är normalt inte värre än att de kan avhjälpas på några få minuter.

PROBLEM	MÖJLIG ORSAK	MÖJLIGA ÅTGÄRDER
Tvättmaskinen startar inte, inga indikatorer tänds	Inte ansluten till elnätet	Sätt in kontakten i uttaget
	Uttaget eller säkringen fungerar inte	Testa funktionen med en lampa, låt reparera den felaktiga delen
	Strömavbrott	Tvättmaskinen fortsätter automatiskt när strömmen kommer tillbaka igen
Maskinen startar inte trots att "Start/Paus"-knappen har tryckts in	Luckan är inte ordentligt stängd	Tryck på luckan för att stänga den tills du hör ett klickande ljud
	Knapplåset är aktiverad	Tryck på knappen med nyckelsymbolen i minst tre sekunder för att avaktivera knapplåset
Tvättmaskinen stoppar under programmet och "Start/Paus" blinkar	Behåll sköljvatten (= position för centrifugeringsknappen) har aktiverats	Avsluta Behåll sköljvatten med tömning av vattnet eller centrifugering av tvätten (se "Behåll sköljvatten" – FUNKTIONER OCH TILLVAL).
	Programmet avbröts, luckan kanske öppnades	Försäkra dig om att luckan är stängd Tryck på "Start/Paus" för att fortsätta med programmet
	Säkerhetssystemet har aktiverats: felindikatorn tänds och/eller displayen visar felet (F...); vattenkranen kanske är stängd	Se avsnittet "Felindikatorer". Se till att vattenkranen är öppen och att inloppsslangen inte har veck.
Tvättmedelsbehållaren innehåller tvättmedelsrester efter programslutet	Inloppsvattnets tryck är för lågt, nätfiltret i vattnets tillloppsslang kanske är tilltäppt	Se till att vattenkranen är ordentligt öppen. Kontrollera nätfiltren i inloppsslangen, se RENGÖRING OCH UNDERHÅLL/Rengöring av nätfiltren i inloppsslangen
Tvättmaskinen vibrerar under centrifugeringen	Transportbultarna har inte tagits bort (!)	Ta bort transportbultarna enligt anvisningarna i INSTALLATIONSGUIDE
	Tvättmaskinen står inte jämnt på alla fyra stödfötterna	Justera stödfötterna (INSTALLATIONSGUIDE). Se till att tvättmaskinen står på ett jämnt och fast underlag.
Centrifugeringshastigheten "0" blinkar på kontrollpanelen och/eller tvätten är fortfarande mycket våt	Ojämnt fördelad tvätt förhindrar centrifugeringscykeln för att skydda tvättmaskinen	Om du vill centrifugera den våta tvätten, fyll på fler artiklar med olika storlek och starta sedan programmet "Sköljning och centrifugering". Undvik små tvättmängder bestående av stora, absorberande plagg eller att tvätta plagg av olika storlekar i en och samma tvättomgång

<b>PROBLEM</b>	<b>MÖJLIG ORSAK</b>	<b>MÖJLIGA ÅTGÄRDER</b>
Dåligt centrifugeringsresultat	Centrifugeringsknappen har ställts in på låg centrifugeringshastighet.	Välj och starta centrifugeringsprogrammet med en högre centrifugeringshastighet (om det kan väljas).
	Ojämnt fördelad tvätt under centrifugeringen förhindrade den slutliga centrifugeringshastigheten.	Se raden ovan.
	En för hög skumbildning har förhindrat centrifugeringen.	Starta "SKÖLJ + CENTR."-programmet. Undvik att dosera för mycket tvättmedel. Justera och använd funktionen Doseringsråd.
Rester av tvättmedel på tvätten	För mycket tvättmedelspulver används/tvättmedlets kvalitet.	Undvik att dosera för mycket tvättmedel Borsta ut tyget. Använd tillvalet "Förlängd sköljning" (om det kan väljas). Använd flytande tvättmedel/ specialtvättmedel till svart eller mörk tvätt.
Tvättmaskinen står stilla under programmet/programmet verkar inte gå/under stillestånd, animering kan visas på displayen	Programfaser utan trumrotation.	Stilleståndsfasen som varar upp till 2 minuter är normala i vissa tvättprogram.
	För stor skumbildning (kanske på grund av överdosering av tvättmedlet) har avbrutit programmet. Kan upprepas flera gånger tills skumreduceringen är tillräcklig.	Programmet fortsätter automatiskt så snart som skumreduceringen är tillräcklig. Om displayen visar Fod (=fel överdosering), se tabellen FELINDIKATORER OCH MEDDELANDEN.
	Under- eller överspänning i huvudströmmen kan detekteras.	Programmet fortsätter automatiskt så snart huvudspänningen är inom korrekt intervall.
Programmets varaktighet är längre eller kortare än vad som angavs på displayen vid start/i programöversikten.	Tvättmaskinen anpassar sig till faktorer som påverkar varaktigheten så som tvättmängden, överdriven skumbildning, ojämnt fördelad tvätt, förlängd uppvärmningstid på grund av låg temperatur på inloppsvattnet osv. När programmets tid beräknas igen visas en animering på displayen.	Undvik små tvättmängder med absorberande, stora tvättartiklar/lägg till artiklar av olika storlek. Undvik överdosering av tvättmedlet – följ doseringsrekommendationerna från tvättmedelstillverkaren. Justera och använd funktionen Doseringsråd.
Luckan är låst, med eller utan felindikation, och programmet körs inte.	Luckan är låst vid strömavbrott.	Programmet fortsätter automatiskt så snart strömmen kommer tillbaka.
	Tvättmaskinen står stilla (så som beskrivs i det föregående avsnittet "Tvättmaskinen står stilla...").	Programmet fortsätter automatiskt efter att orsaken till stilleståndet har åtgärdats.
	Vattennivån eller temperaturen är för hög eller så är det fel på en elektrisk komponent.	Se instruktionerna för felet "Service": fel på lucklås" / FdL / F29 i avsnittet Felindikatorer.
Trumbelysningen (om tillgänglig) fungerar inte längre.	Glödlampan måste bytas ut.	Ring vår kundservice för att byta ut glödlampan.

## FELINDIKATORER OCH MEDDELANDEN

Nedan följer en sammanfattning av tänkbara felorsaker och lösningar.

Om problemet kvarstår efter att ha avhjälpt orsaken till felet, tryck på På/Av i minst tre

sekunder. Om felindikationen fortfarande visas, stäng av och koppla bort tvättmaskinen. Kontakta sedan kundservice.

Felindikatorn tänds	Displaymeddelande	Möjlig orsak	Möjlig lösning
	Öppna vattenkranen	För lite eller inget tillloppsvatten <ul style="list-style-type: none"> <li>• Vattenkranen är stängd</li> <li>• Veck på inloppsslangen</li> <li>• Vattentrycket i kranen är för lågt</li> <li>• Nätfiltret i inloppsslangen är tilltäppt</li> <li>• Vatteninloppsslangen har frusit</li> </ul>	Öppna vattenkranen Se till att avloppsslangen inte är vikt Se till att vattentrycket är tillräckligt Rengör nätfiltret i inloppsslangen (RENGÖRING OCH UNDERHÅLL) Installera tvättmaskinen vid en omgivningstemperatur på minst 5°C Efter att problemet har avhjälpts, tryck på Start/Paus. Om problemet kvarstår, tryck på På/Av i minst tre sekunder.
	Täppt vattenfilter	Avloppsvattnet pumpas inte ut <ul style="list-style-type: none"> <li>• Veck på tömningsslangen</li> <li>• Avloppsslangen är blockerad eller har frusit.</li> <li>• Filtret är tilltäppt</li> <li>• Pumpen är blockerad</li> </ul>	Kontrollera om det finns veck på avloppsslangen Installera tvättmaskinen vid en omgivningstemperatur på minst 5°C Rengör vattenfiltret så som beskrivs i avsnittet RENGÖRING AV FILTRET. Efter att problemet har avhjälpts, tryck på Start/Paus. Om problemet kvarstår, tryck på På/Av i minst tre sekunder.
	För mycket skum	För stor skumbildning (kanske på grund av överdosering av tvättmedlet) har avbrutit programmet. Avbrottet kan upprepas flera gånger tills skumreduceringen är tillräcklig.	Starta "SKÖLJ + CENTR."-programmet med tillvalet Förlängd sköljning. Följ doseringsrekommendationerna på tvättmedelsförpackningen. Justera och använd funktionen Doseringsråd. Se till att vattenfiltret är rent.
	Ojämnt fördelat  Centrifugeringshastigheten "0" blinkar	Ojämnt fördelat tvätt förhindrar centrifugeringscykeln för att skydda tvättmaskinen	Om du vill centrifugera den våta tvätten, fyll på fler artiklar med olika storlek och starta sedan programmet "SKÖLJ + CENTR." Undvik små tvättmängder bestående av stora, absorberande plagg. Tvätta plagg av olika storlekar i en och samma tvättomgång.

Indikation på kontrollpanelen	Möjlig orsak	Möjlig lösning
 Indikatorn för öppen lucka blinkar	Det går inte att stänga luckan	Tryck hårt på luckan vid lucklåset för att stänga den ordentligt. Tryck sedan på Start/Paus. Om problemet kvarstår, tryck på På/Av i minst tre sekunder.

<b>Felindikatorn tänds</b>	<b>Displaymeddelande</b>	<b>Möjlig orsak</b>	<b>Möjlig lösning</b>
	FdL (eller F29)	Det går inte att stänga luckan.	<p>Tryck hårt på luckan vid lucklåset och tryck sedan på På/Av i minst tre sekunder. Om du väljer varmvattenprogram, vänta tills den svalnar och tryck sedan på På/Av i minst tre sekunder.</p> <p>Sätt på tvättmaskinen. Om felet kvarstår, kontrollera och åtgärda möjlig orsak så som anges för felet "Rengör filtret". Sätt sedan på tvättmaskinen igen. Om luckan inte öppnas, tryck på På/Av i minst tre sekunder.</p> <p>Om luckan fortfarande inte öppnas, se avsnittet "LUCKA - HUR MAN ÖPPNAR DEN VID ETT FEL". Innan du tömmer ut vattnet/öppnar luckan, vänta tills vattnet har svalnat (för varmvattenprogram).</p>
	Ring service F24	För mycket tvätt med ett program med liten maxtvätt	<p>Välj och starta programmet "Sköljning och centrifugering" för att slutföra det avbrutna tvättprogrammet.</p> <p>Lägg inte in för mycket tvätt i tvättmaskinen. Observera den maximala tvättmängden som anges i programöversikten.</p>
		För mycket inloppsvatten	<p>Stäng av vattenkranen. Tryck på På/Av i minst tre sekunder för att tömma ut vattnet. Vänta tills tömningsfasen är slut ("End" visas på displayen).</p> <p>Sätt på vattenkranen igen. – Om vattnet omedelbart flödar in i tvättmaskinen (utan att du har startat ett program) är det fel på en elektrisk komponent. Stäng vattenkranen, stäng av och koppla bort tvättmaskinen. Kontakta vår kundservice.</p>
	Ring service F02	Fel på vattenstopp - vattenläckage har detekterats på den undre brickan.	Tryck på Start/Paus. Om problemet kvarstår, tryck på På/Av i minst tre sekunder. Om felet kvarstår, kontakta kundservice.
Ring kundservice F04 till F99	Fel på en elektrisk komponent	Tryck på knappen På/av och håll den intryckt i minst 3 sekunder för att återställa felet. Om problemet kvarstår, stäng av tvättmaskinen, stäng vattenkranen och koppla bort tvättmaskinen. Kontakta kundservice.	

# LUCKA - HUR MAN ÖPPNAR DEN VID ETT FEL, FÖR ATT TA UT TVÄTTEN.

Stäng av tvättmaskinen och koppla bort den.  
Stäng vattenkranen.

Vänta tills trumman slutat rotera. Öppna aldrig luckan medan trumman är i rörelse.

Vänta tills vattnet och tvätten har svalnat när du tvättar med hög temperatur.

Töm alltid ut vattnet innan du öppnar luckan,

antingen genom att trycka på På/Av och hålla knappen nedtryckt tills "rES" visas på displayen eller genom att utföra åtgärden manuellt enligt anvisningarna i avsnitt TÖMMA UT KVARVARANDE VATTEN.

Innan du öppnar luckan så som beskrivs i avsnittet nedan, se beskrivningen av felet "Luckan är låst, med eller utan felindikation, och programmet körs inte". Luckan kan låsas upp automatiskt, till exempel efter ett strömavbrott, så snart strömmen kommer tillbaka.

Om du vill ta ut tvätten omedelbart ska du först låsa upp luckan så som beskrivs i FELINDIKATORER OCH MEDDELANDEN (FdL eller F29). Endast om

luckan inte kan öppnas så som beskrivs i avsnittet som nämns ovan, följ beskrivningen nedan.

Vid ett strömavbrott fortsätter tvättmaskinen där den avbröts så snart strömmen kommer tillbaka.

Om ett fel inträffar på tvättmaskinen och luckan är låst, men du måste ta ut tvätten:

**1.** Töm först ut kvarvarande vatten, så som beskrivs i avsnittet "Töm ut kvarvarande vatten"

**2.** Ta bort skruven med en skruvmejsel.

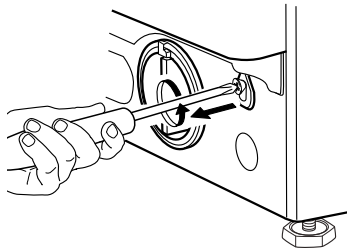

**3.** Dra sedan spännbandet markerad med "Door open". Du kan nu öppna luckan och ta ut din tvätt.

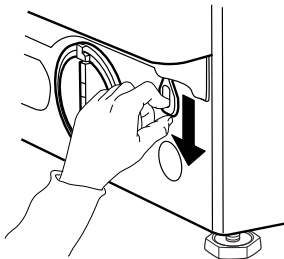

**4.** Efteråt ska du sätta fast spännbandet igen genom att skruva in skruven med en skruvmejsel.

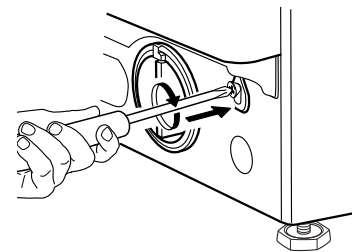

**5.** Återinstallera sedan plinten.

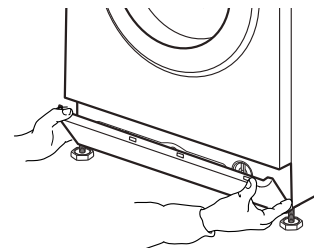

---

# KUNDSERVICE

---

## INNAN DU KONTAKTAR KUNDSERVICE

**1.** Försök att åtgärda felet på egen hand genom att se avsnittet

### FELSÖKNING

**2.** Stäng av tvättmaskinen och sätt på den igen för att se om problemet har löst sig.

---

## OM FELET KVARSTÅR SKA DU KONTAKTA KUNDSERVICE:

Ring numret som står i garantihäftet eller följ anvisningarna på webbplatsen [www.whirlpool.eu](http://www.whirlpool.eu)

Uppge alltid

- En kort beskrivning av felet
- Tvättmaskinsmodell (se typskylten på insidan av luckan)
- Servicenummer (på servicedekalen på insidan av luckan; nummer efter "Service")
- Fullständig adress och telefonnummer.

**SERVICE** 0000 000 00000



För eventuella reparationer, använd vår auktoriserade kundservice för att garantera en korrekt reparation och användning av reservdelar.

**Tillverkare:**  
**Whirlpool Europe s.r.l. Socio Unico**  
**Viale Guido Borghi 27**  
**21025 Comerio (VA)**  
**Italy**

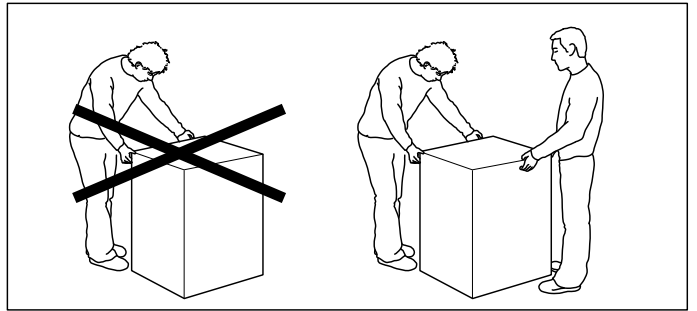
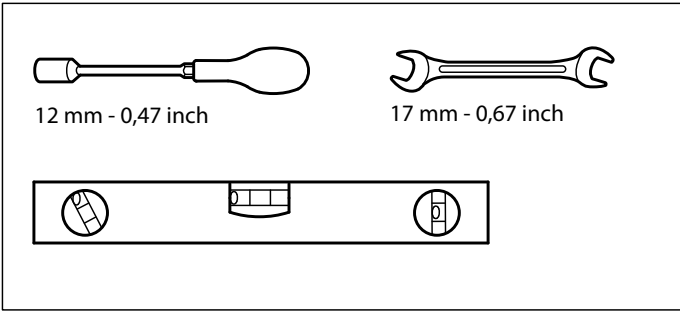

1.

2.

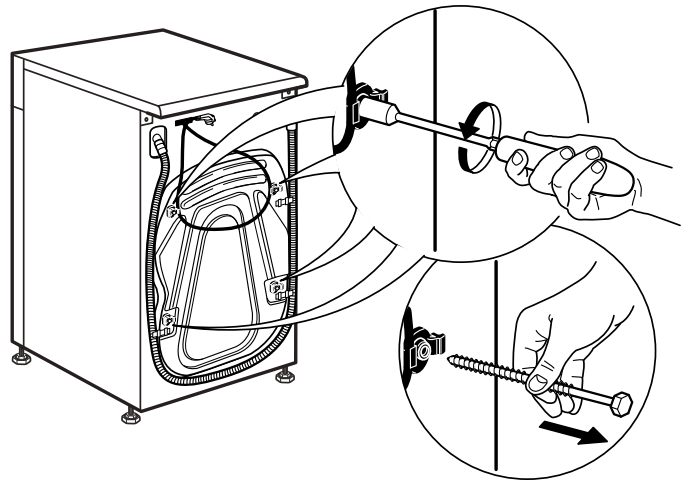
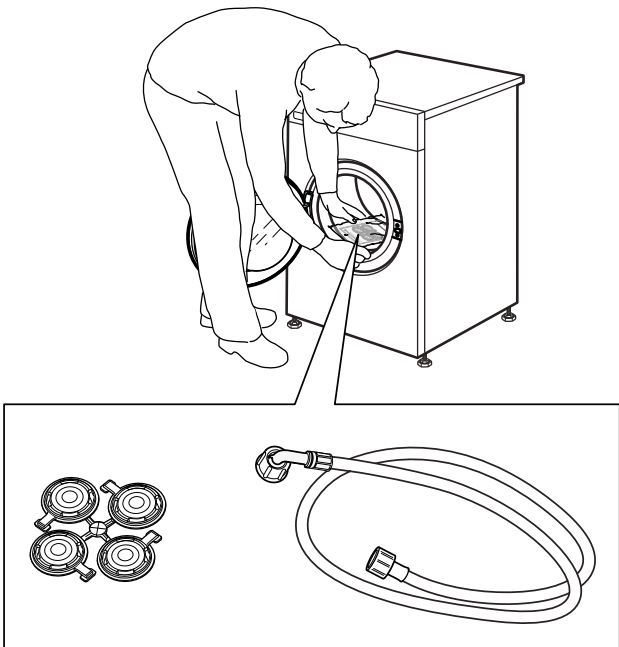

3.

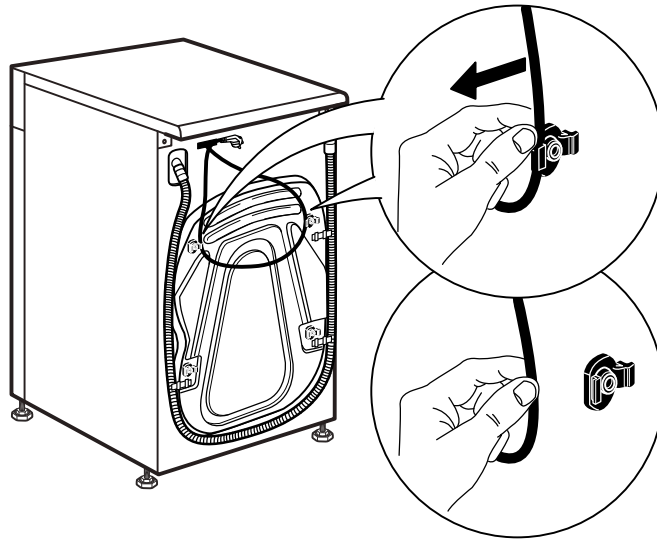

4.

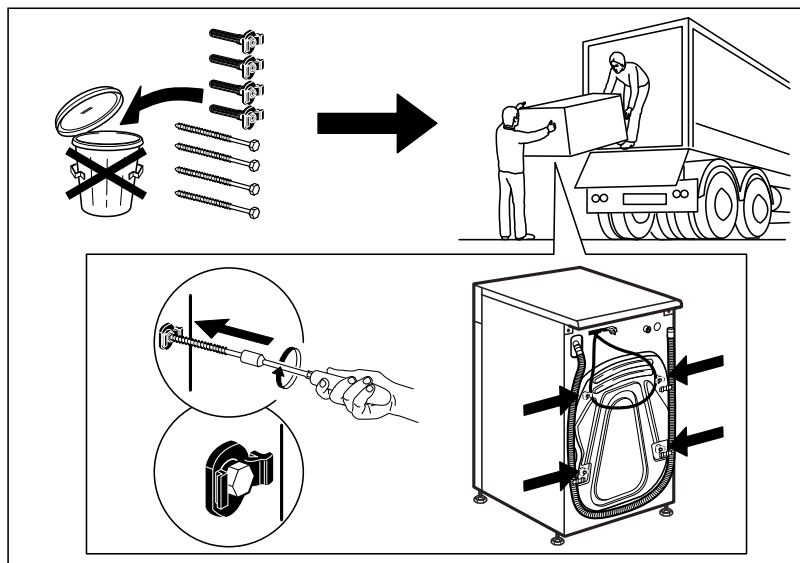
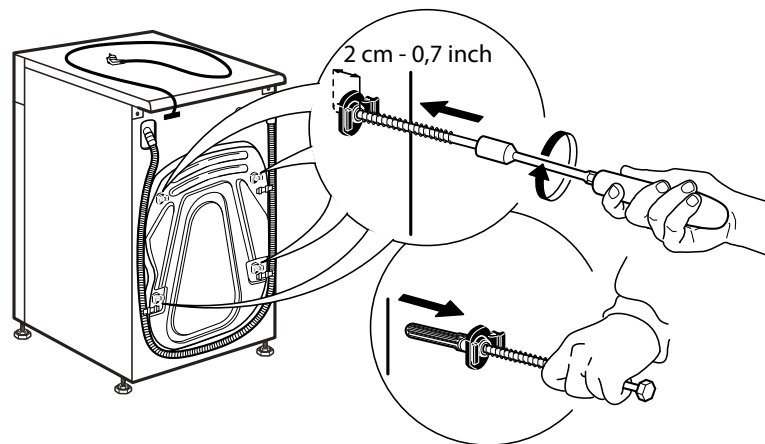



5.

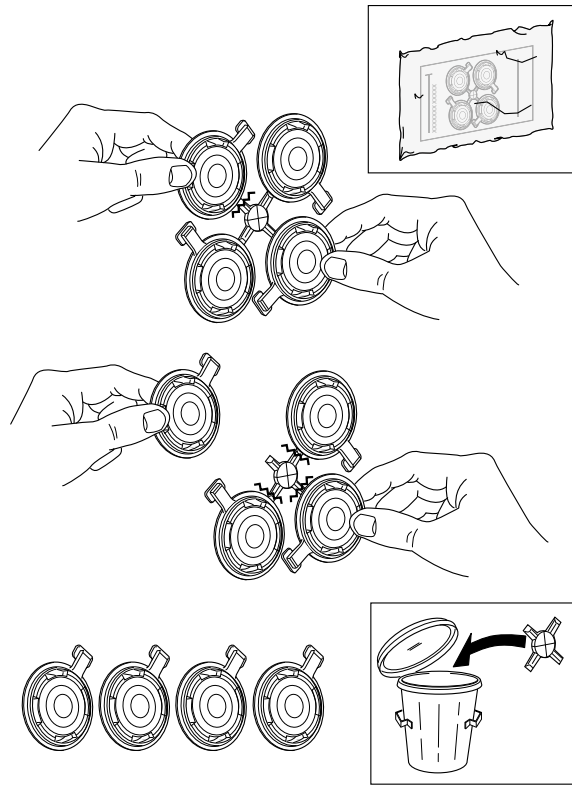

6.

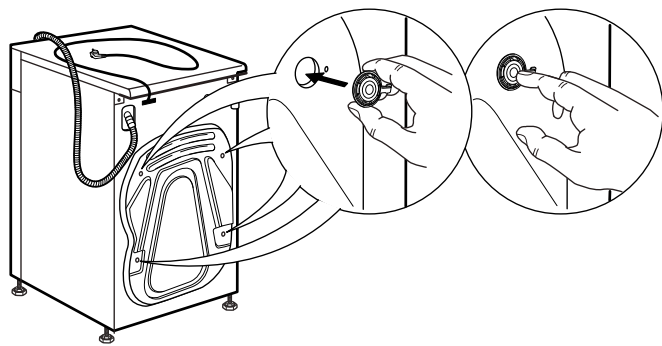

7.

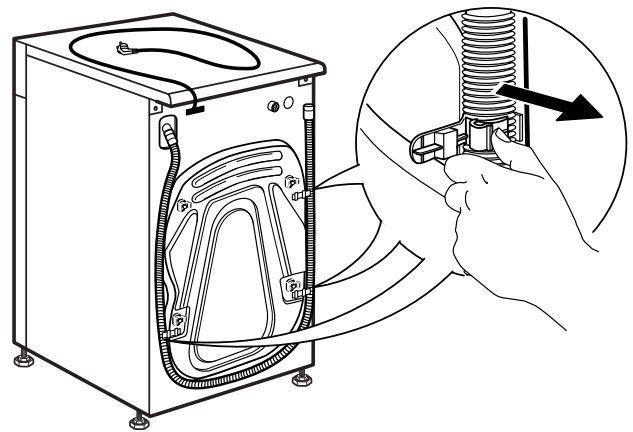

8.

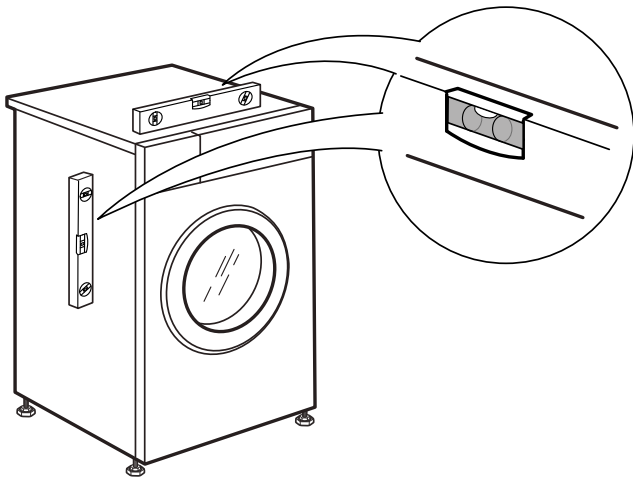

9.

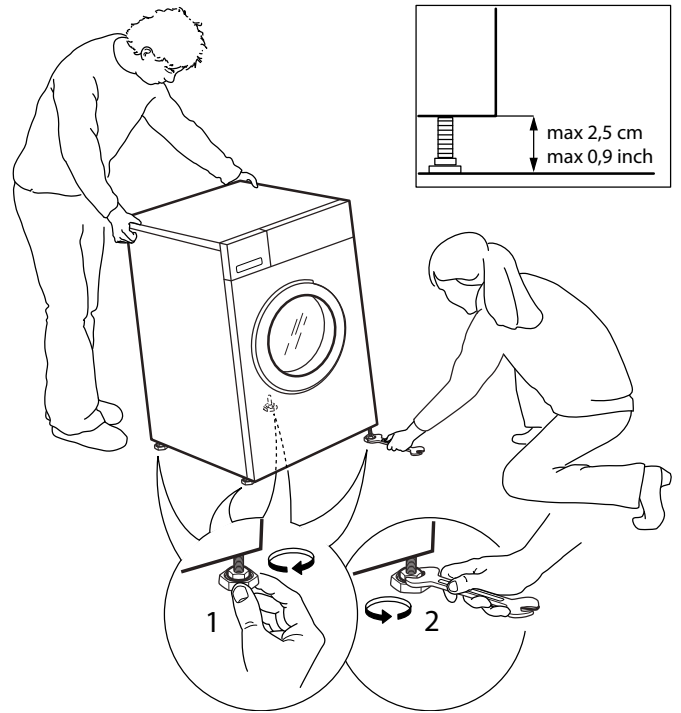

10.

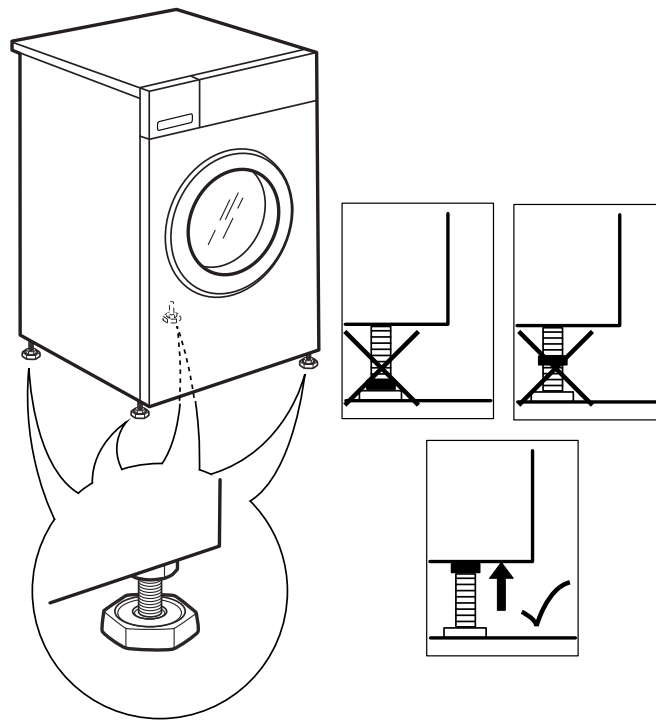

11.

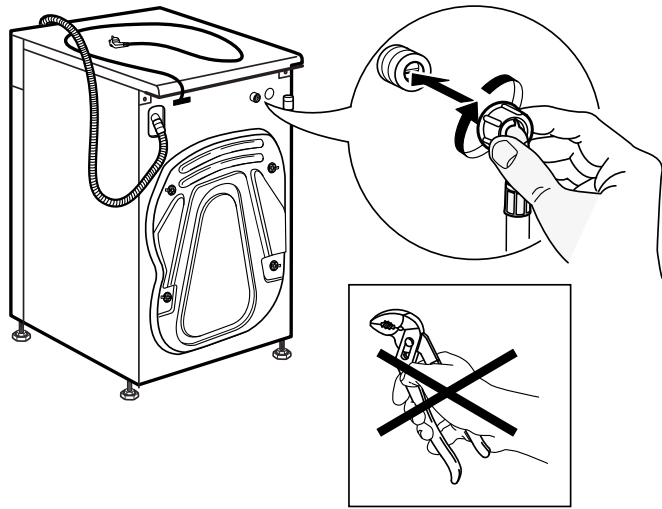

12.

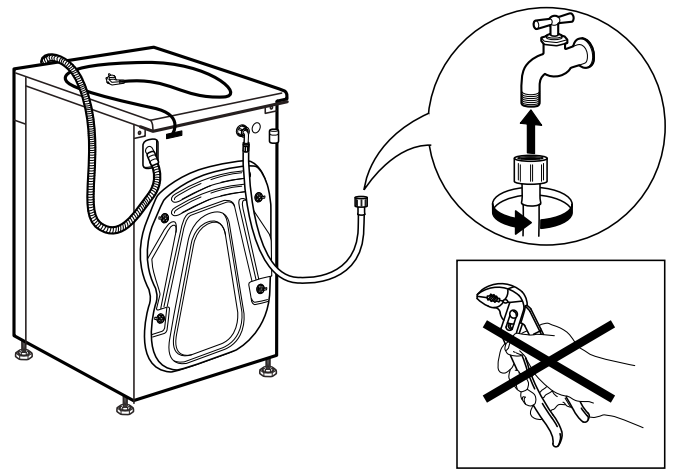

13.

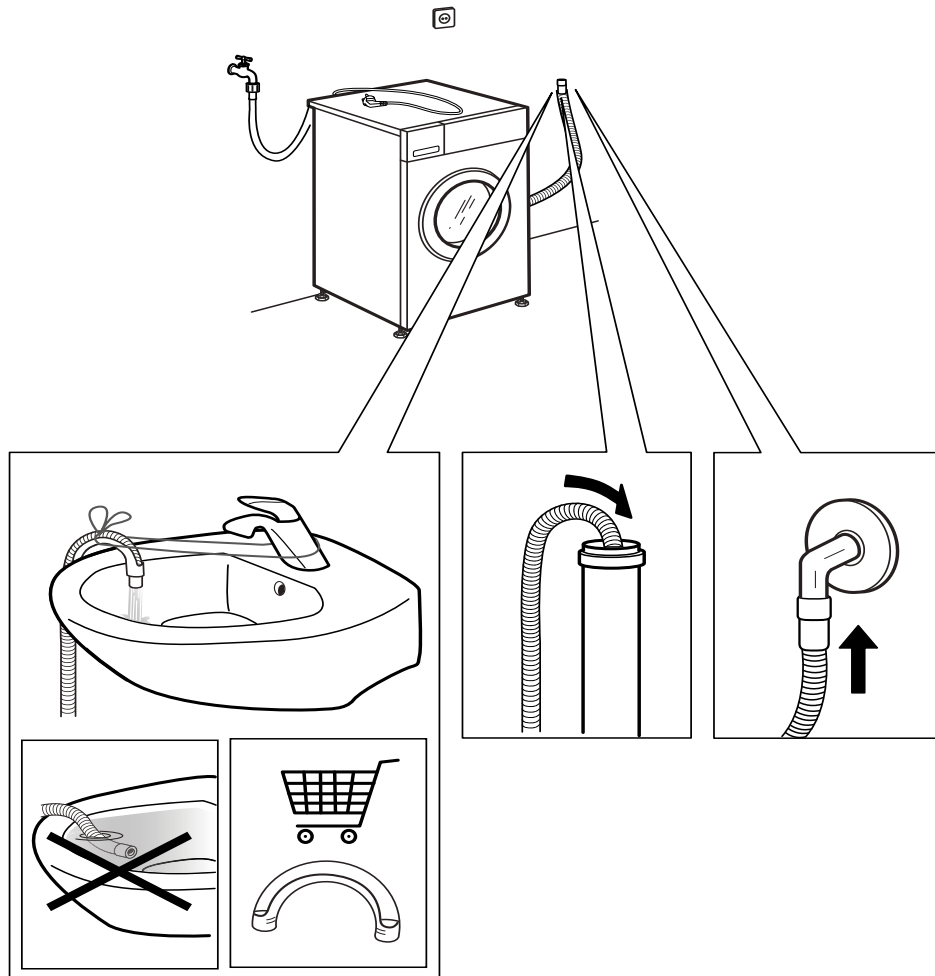

# 14.

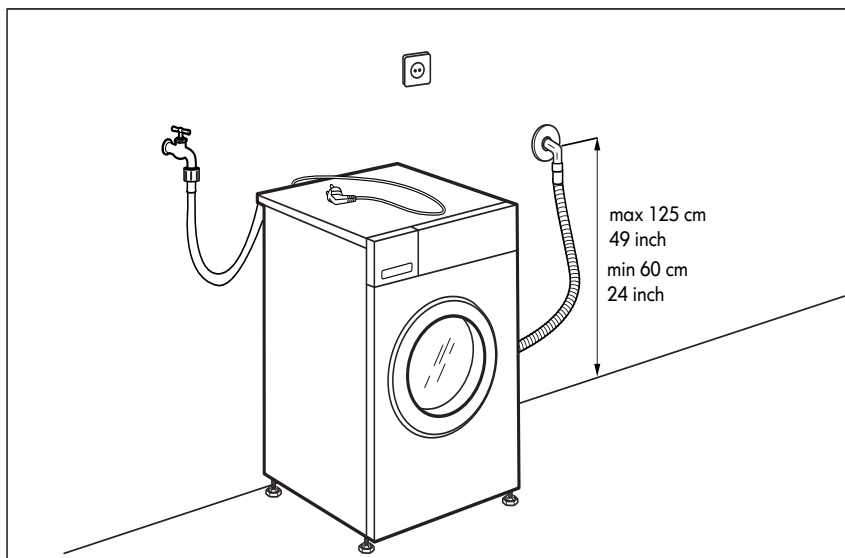
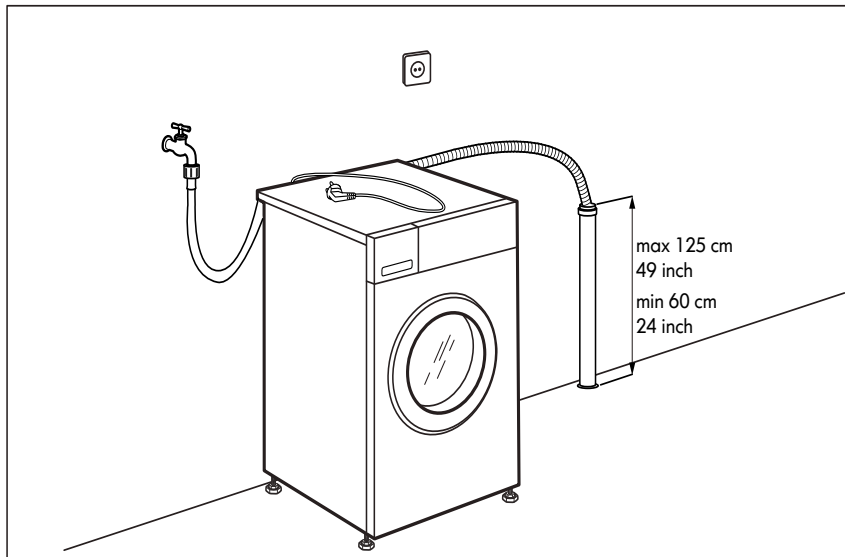
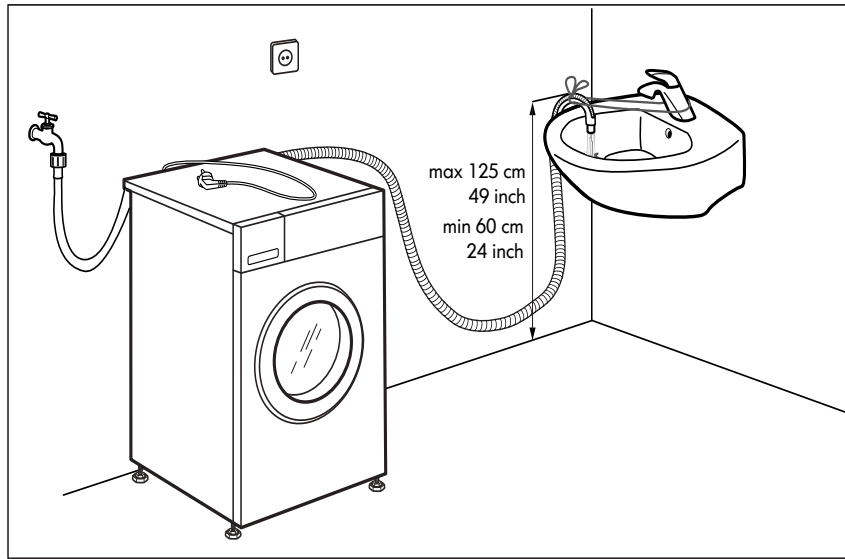

15.

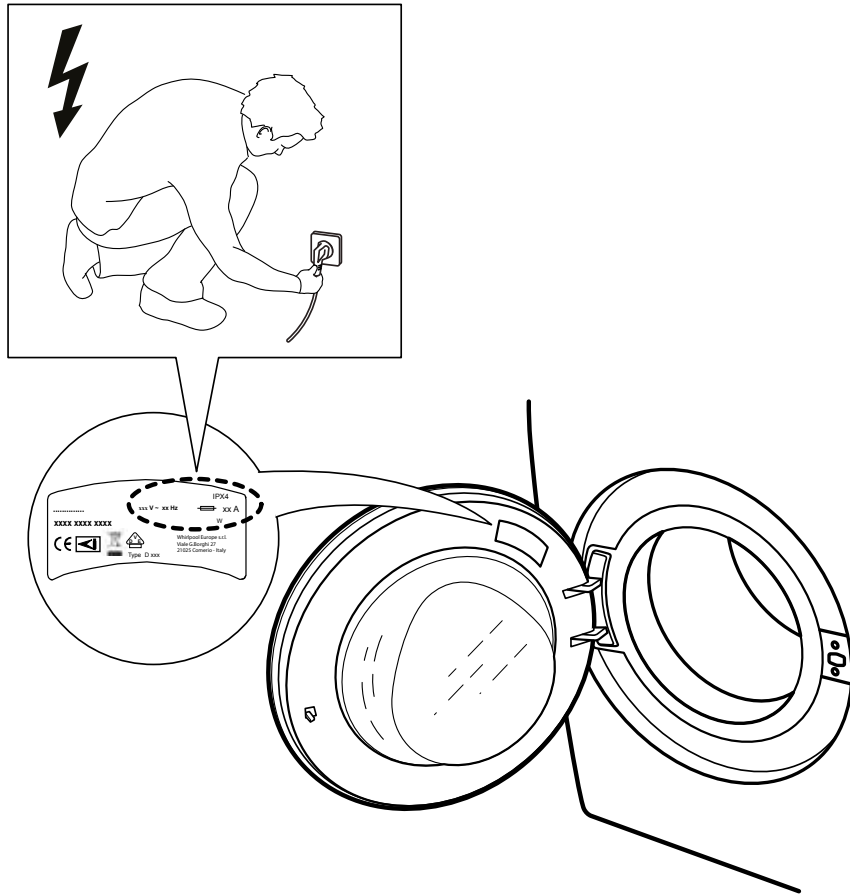

16.

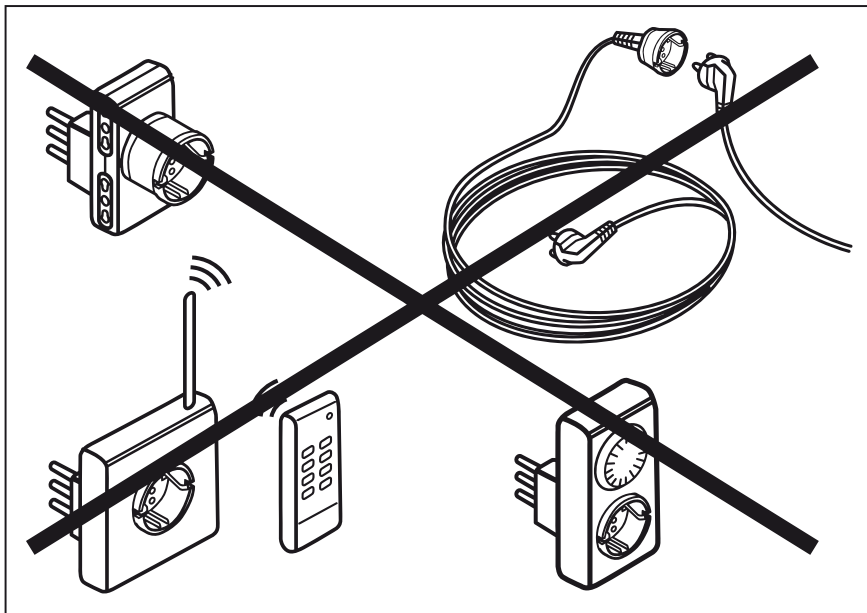

---

Whirlpool® är ett registrerat varumärke som tillhör Whirlpool, USA



400010815305

