

**Whirlpool**

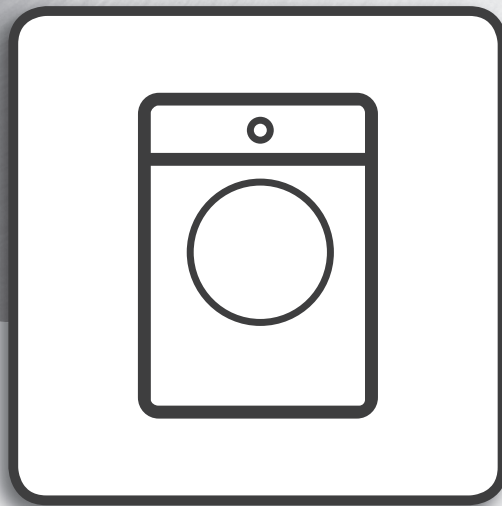

**Naudojimo vadovas**



[www.whirlpool.eu/register](http://www.whirlpool.eu/register)



---

# NAUDOJIMO VADOVAS

---



**DĖKOJAME, KAD ĮSIGIJOTE „WHIRLPOOL“ GAMINI.**

Kad galėtumėte tinkamai pasinaudoti pagalba,  
užregistruokite savo prietaisą svetainėje [www.whirlpool.eu/register](http://www.whirlpool.eu/register)

---

## *RODYKLĖ*

|   |           |
|---|-----------|
| <b>SVEIKATOS IR SAUGUMO VADOVAS .....</b>                     | <b>3</b>  |
| <b>NAUDOJIMO VADOVAS .....</b>                                | <b>5</b>  |
| <b>Gaminio aprašymas.....</b>                                 | <b>5</b>  |
| <b>Skalbiklio dozatorius .....</b>                            | <b>5</b>  |
| Techniniai duomenys prijungimui prie vandentiekio .....       | 5         |
| Valdymo skydelis .....  | 6         |
| Programos.....  | 6         |
| PARINKTYS.....  | 7         |
| FUNKCIJOS .....   | 7         |
| PROGRAMŲ LENTELE.....   | 8         |
| Durėlės .....   | 8         |
| Priedai .....   | 8         |
| <b>Kaip naudoti prietaisą .....</b>                           | <b>9</b>  |
| Naudojimas pirmą kartą.....                                   | 9         |
| Kasdieninis naudojimas .....                                  | 9         |
| Indikatoriai .....  | 11        |
| PATARIMAI IR REKOMENDACIJOS .....                             | 11        |
| <b>Valymas ir techninė priežiūra.....</b>                     | <b>12</b> |
| Išorinių skalbimo mašinos paviršių valymas .....              | 12        |
| Vandens tiekimo žarnos patikra .....                          | 12        |
| Vandens tiekimo žarnos tinklinių filtrų valymas .....         | 13        |
| Skalbiklio dozatoriaus valymas .....                          | 13        |
| Vandens filtro valymas / likusio vandens išleidimas.....      | 14        |
| <b>Gedimų šalinimas.....</b>                                  | <b>15</b> |
| Durėlės – atidarymas gedimo atveju ir skalbinių išėmimas..... | 16        |
| Pervežimas ir naudojimas .....                                | 16        |
| <b>Paslaugos po pardavimo .....</b>                           | <b>17</b> |
| <b>ĮRENGIMO VADOVAS.....</b>                                  | <b>18</b> |

## SAUGOS INSTRUKCIJOS

## PERSKAITYKITE IR LAIKYKITĖS

Prieš naudodami prietaisą, perskaitykite šias saugos instrukcijas. Išsaugokite jas ateičiai.

Šiame vadove ir ant prietaiso pateikti svarbūs saugos perspėjimai, kuriuos būtina perskaityti ir visada laikytis. Gamintojas neprisiima atsakomybės, jei nesilaikoma šioje saugos instrukcijoje pateiktų nurodymų, prietaisas naudojamas netinkamai arba neteisingai nustatomi valdymo įtaisai.

⚠ Labai maži vaikai (0–3 metų) turi būti saugiu atstumu nuo prietaiso. Vyresni vaikai (3–8 metų) turi būti saugiu atstumu nuo prietaiso, nebent visą laiką yra prižiūrimi. Šį prietaisą gali naudoti vaikai nuo 8 metų ir vyresni bei asmenys, turintys psichinį, jutiminį ar protinį neįgalumą arba tie, kuriems trūksta patirties arba žinių, jei jie yra prižiūrimi ir supažindinami su saugiu džiovyklės naudojimu bei supranta su tuo susijusius pavojus. Neleiskite vaikams žaisti su prietaisu. Nepriziūrimi vaikai neturėtų valyti ir prižiūrėti prietaiso.

Niekada nemėginkite jėga atidaryti durelių ir jokių būdu nesinaudokite jomis kaip laipteliu.

### LEISTINAS NAUDOJIMAS

⚠ **DĖMESIO:** Prietaisas nėra pritaikytas valdyti naudojant išorinį perjungimo įrenginį, pvz., laikmatį arba atskirą nuotolinio valdymo sistemą.

⚠ Šis prietaisas skirtas naudoti namų ūkyje ir panašiose patalpose, pavyzdžiui: parduotuvių, biurų ir kitų įstaigų darbuotojų virtuvėse; gyvenamuosiuose namuose; viešbučiuose, moteliuose, nakvynės vietose, kur patiekiami pusryčiai (angl. „Bed and Breakfast“), bei kitose apgyvendinimo įstaigose.

⚠ Nedėkite į įrenginį daugiau, nei maksimalus leidžiamas kiekis (kg sausų drabužių), kuris nurodomas programų lentelėje.

⚠ Šis prietaisas nėra skirtas profesionaliam naudojimui. Nenaudokite prietaiso lauke.

⚠ Nenaudokite tirpiklių (pvz., terpentino, benzeno), valiklių, kurių sudėtyje yra tirpiklių, šveitimo miltelių, stiklo ar universalių valiklių ir degių skysčių; skalbimo mašinoje neskalkkite skalbinių, kurie buvo apdoroti tirpikliais ar degiais skysčiais.

### MONTAVIMAS

⚠ Prietaisą perkelti ir įrengti turi du ar daugiau žmonių. Priešingu atveju galite susižeisti. Mūvėkite apsaugines pirštines, kai išpakuojate ir montuojate prietaisą. Priešingu atveju galite įsipjauti.

Jei džiovyklę ketinate pastatyti ant skalbimo mašinos, kreipkitės į techninės priežiūros centrą arba pardavėją ir pasiteiraukite, ar tai yra įmanoma. Įrenginius galima dėti vieną ant kito, tik jei džiovyklė prie skalbimo mašinos pritvirtinama atitinkamu tvirtinimo rinkiniu, kurį galima įsigyti techninės priežiūros centre arba iš pardavėjo.

⚠ Perkelkite įrenginį, nekeldami jo už darbatalio arba viršutinio paviršiaus.

⚠ Įrengimą, prijungimo prie vandentiekio bei elektros tinklo darbus bei remontą turi atlikti kvalifikuotas technikas. Prietaisą remontuoti ar jo dalis keisti galima tik tuo atveju, jei tai nurodyta naudotojo vadove. Pasirūpinkite, kad montavimo vietoje nebūtų vaikų. Išpakavę prietaisą, patikrinkite, ar jis nebuvo pažeistas pervežimo metu. Jei kyla problemų, kreipkitės į prekybos atstovą arba artimiausią techninės priežiūros centrą. Įrengus prietaisą, pakuotės medžiagas (plastiką, polistireno dalis ir pan.) laikykite vaikams nepasiekiamoje vietoje, kad nekiltų uždusimo pavojus. Prieš vykdant bet kokius įrengimo darbus, prietaisą būtina išjungti iš elektros tinklo, kad nekiltų elektros smūgio pavojus. Pasirūpinkite, kad montuojant, prietaisas nepažeistų maitinimo laido. Priešingu atveju gali kilti gaisro ar elektros smūgio pavojus. Prietaisą įjungti galima tik baigus įrengimo darbus.

⚠ Neįrenkite prietaiso vietoje, kur yra ekstremalios sąlygos, pvz.: prasta ventiliacija, žemesnė nei 5 °C ar aukštesnė nei 35 °C temperatūra.

⚠ Įrengiant prietaisą įsitikinkite, kad visos keturios kojelės tvirtai remiasi į grindis (jei ne, sureguliuokite jas), o tada patikrinkite, ar prietaisas pastatytas lygiai (naudokitės gulsčiu).

⚠ Jei prietaisas statomas ant medinių arba plūdriųjų grindų (ant tam tikrų parketo ir laminato rūšių), pirma pritvirtinkite prie grindų 60 x 60 x 3 cm (mažiausiai) fanerą ir tik tada statykite ant jos prietaisą.

⚠ Vandens įleidimo žarną (-as) reikia prijungti prie vandentiekio laikantis vietinės vandentiekio įmonės reikalavimų.

⚠ Skirta modeliams, kurie pildomi tik šaltu vandeniu: nejunkite prie karšto vandens tiekimo čiaupo.

⚠ Skirta modeliams, kurie gali būti pripildomi karštu vandeniu: įleidžiamo karšto vandens temperatūra neturi viršyti 60 °C.

⚠ Skalbimo mašinoje įsukti transportavimo varžtai, kurie apsaugo prietaiso vidų nuo galimų pažeidimų pervežant. Prieš pradėdant naudoti skalbimo mašiną, transportavimo varžtus reikia išsukti. Išsukus varžtus jų angas reikia uždengti 4 pridedamais plastikiniais dangteliais.

⚠ Baigę montavimo darbus prieš įjungdami skalbimo mašiną palaukite kelias valandas, kad ji prisitaikytų prie patalpos aplinkos sąlygų.

⚠ Pasirūpinkite, kad skalbimo mašinos pagrinde esančių vėdinimo angų (jei tokios jūsų prietaise yra) neuždengtų kilimas ar kokia kita medžiaga.

⚠ Prietaiso prijungimui prie vandentiekio naudokite tik naujas žarnas. Senų žarnų naudoti pakartotinai negalima.

⚠ Tiekiamo vandens slėgis turi būti 0,1–1 MPa.

### ISPĖJIMAI DĖL ELEKTROS

⚠ Prietaisą reikia sumontuoti taip, kad jį būtų galima išjungti iš elektros tinklo ištraukus maitinimo laido kištuką arba iki elektros lizdo pagal sujungimų taisykles sumontuotu daugiapoliu jungikliu ir prietaisas turi būti įžemintas pagal nacionalinius elektros saugos standartus.

⚠ Nenaudokite ilginamųjų laidų, tinklo lizdo skirstytuvų ir adapterių. Prietaisą įrengus, jo elektros komponentai turi būti nepasiekiami naudotojui. Prietaiso nenaudokite, jei jūsų kūnas yra drėgnas arba esate basi. Šio prietaiso nenaudokite, jei pažeistas jo maitinimo laidas arba kištukas, jei prietaisas veikia netinkamai arba jei jis yra pažeistas ar buvo numestas.

⚠ Jei maitinimo laidas pažeistas, jį tokiu pačiu turi pakeisti gamintojas, jo įgaliotas techninės priežiūros darbuotojas ar kitas kvalifikuotas asmuo – taip išvengsite elektros smūgio pavojaus.

### VALYMAS IR PRIEŽIŪRA

⚠ **ISPĖJIMAS:** Prieš atlikdami bet kokius techninės priežiūros darbus, prietaisą išjunkite ir atjunkite nuo elektros tinklo, kad nekiltų elektros smūgio pavojus; jokių būdu nenaudokite valymo garais įrenginių – kyla elektros smūgio pavojus.

### PAKAVIMO MEDŽIAGŲ IŠMETIMAS

Pakavimo medžiagos yra 100 % perdirbamos ir pažymėtos perdirbimo simboliu .

Todėl įvairias pakuotės medžiagas reikia išmesti labai atsakingai ir griežtai laikantis vietos institucijų reglamentų, reguliuojančių atliekų išmetimą.

### BUITINIŲ PRIETAISŲ ŠALINIMAS

Šis prietaisas pagamintas naudojant perdirbamas arba pakartotinai naudojamas medžiagas. Prietaisą išmeskite paisydami vietos atliekų išmetimo reglamentų. Dėl išsamesnės informacijos apie buitinių elektrinių prietaisų apdorojimą, utilizavimą ir perdirbimą kreipkitės į įgaliotą vietos instituciją, buitinių atliekų surinkimo įmonę arba parduotuvę, kurioje pirkote prietaisą. Šis prietaisas paženklintas pagal Europos Direktyvos 2012/19/EB dėl elektros ir elektronikos įrangos atliekų (EEĖA) reikalavimus. Tinkamai utilizuodami šį gaminį apsaugosite aplinką ir sveikatą nuo galimo neigiamo poveikio.

Ant prietaiso arba pridedamų dokumentų esantis simbolis  nurodo, kad su šiuo prietaisu negalima elgtis kaip su buitinėmis šiukšlėmis. Jį reikia atiduoti į atitinkamą surinkimo skyrių, kad elektros ir elektronikos įranga būtų perdirbta.

## GAMINIO APRAŠYMAS

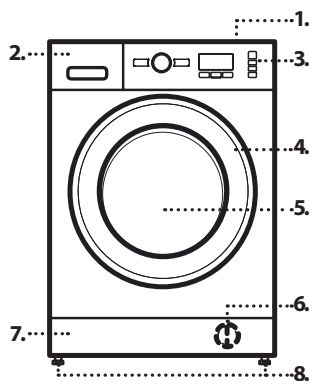

1. Viršus
2. Skalbiklio dozatorius
3. Valdymo skydelis
4. Durelių rankenėlė
5. Durelės
6. Vandens filtras – už cokolio
7. Cokolis (nuimamas)
8. Reguliuojama kojėlė (4)

## SKALBIKLIO DOZATORIUS



1. Pagrindinio skalbimo skyrius **I**
  - Skalbiklis pagrindiniam skalbimui
  - Dėmių šalinimas
  - Vandens minkštiklis
  - Jei naudojamas skystas skalbiklis, užtikrinant tinkamą dozę rekomenduojama naudoti nuimamą plastikinę pertvarėlę **A** (teikiama). Jei naudojami skalbimo milteliai, įstatykite pertvarėlę į plyšį **B**.
2. Pirminio skalbimo skyrius **II**
  - Skalbiklis pirminiam skalbimui
3. Minkštiklio skyrius 
  - Audinių minkštiklis
  - Skystas krakmolos

**Minkštiklio ar krakmolo tirpalo pilkite tik iki „MAX“ žymos.**
4. Atlaisvinimo mygtukas   
(paspauskite norėdami išimti ir išvalyti skalbiklio dozatorių)

## TECHNINIAI DUOMENYS PRIJUNGIMUI PRIE VANDENTIEKIO

| Prijungimas prie vandentiekio |                             |
|-------------------------------|-----------------------------|
| Vandens tiekimas              | Šaltas                      |
| Vandens čiaupas               | 3/4" sriegio žarnos jungtis |
| Maž. tiekiamo vandens slėgis  | 100 kPa (1 bar)             |
| Didž. tiekiamo vandens slėgis | 1000 kPa (10 bar)           |

## VALDYMO SKYDELIS

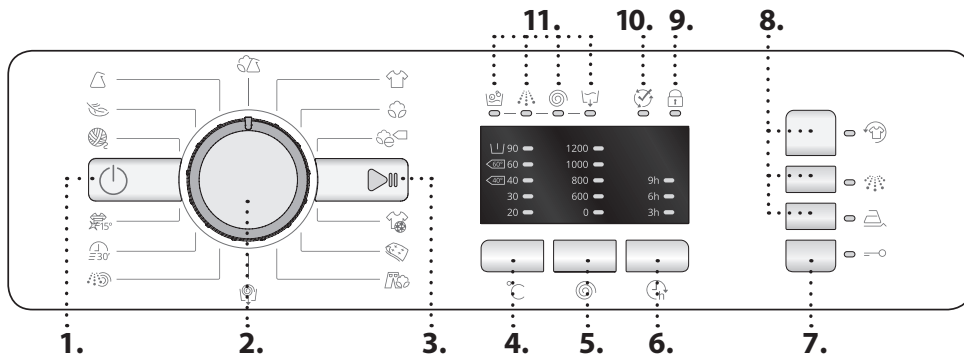

1. Įjungimo / išjungimo mygtukas
2. Programos parinkiklis
3. Mygtukas „Paleidimas / pauzė“
4. Mygtukas „Temperatūra“
5. Mygtukas „Sukti“
6. Mygtukas „Paleidimo delsa“
7. Mygtukas „Mygtukų užraktas“
8. Parinkčių mygtukai
9. Durelių užblokavimo indikatorius
10. Ciklo pabaiga
11. Skalavimo etapų indikatoriai

## PROGRAMOS

Rinkdamiesi skalbinių tipui tinkamą programą, vadovaukitės skalbinių priežiūros etikečių nurodymais. Kubilo simboliuje nurodyta vertė yra didž. leistina vandens temperatūra, kurioje galima skalbti skalbinius.

|  |  |
|--|--|
|  | <b>MIŠRŪS</b><br>Nuo mažai iki įprastai suteptų tvirtų audinių drabužių iš medvilnės, lino, sintetinio pluošto ar mišraus jų pluošto skalbimas.  |
|  | <b>BALTI</b><br>Nuo normaliai iki stipriai suteptų rankšluosčių, apatinio trikotažo, staltiesių ir patalynės bei kt. tvirtų medvilninių ir lino audinių skalbimas. Tik kai pasirinkta 90 °C temperatūra, cikle prieš pagrindinę skalbimo fazę atliekama pirminio skalbimo fazė. Tokiu atveju rekomenduojama įpilti skalbiklio į abu, tiek pirminio, tiek pagrindinio skalbimo skyrius. |
|  | <b>MEDVILNĖ</b><br>Vidutiniškai ir stipriai suteptų bei tvirtos medvilnės skalbinių skalbimas.   |
|  | <b>MEDVILNĖ</b><br>Įprastai suteptų medvilninių drabužių skalbimui. Nustačius 40 °C ir 60 °C, tai yra standartinė medvilnės programa ir pati efektyviausia vandens ir energijos sąnaudų atžvilgiu.   |
|  | <b>SPORTINĖ</b><br>Skirta mažai suteptiems sportiniams drabužiams (sportiniams kostiumams, šortams ir t. t. Siekiant geriausių rezultatų rekomenduojame neviršyti didžiausios įkrovos, nurodytos PROGRAMŲ LENTELĖJE. Rekomenduojame naudoti skystą skalbiklį ir įpilti pusę įkrovos skirtą kiekį.  |
|  | <b>ANTKLODĖS</b><br>Skirta skalbti pūkinėms antklodėms su užpildu, pvz., dvigulėms arba viengulėms antklodėms, pagalvėms ir striukėms su gobtuvu. Tokius skalbinius su užpildu rekomenduojama dėti į būgną užlenkus kraštus į vidų ir neviršyti ¾ būgno tūrio. Užtikrinant optimalų skalbimą rekomenduojame naudoti skystą skalbiklį.  |

|  |   |
|--|---|
|  | <b>DŽINSAI</b><br>Prieš skalbdami išverskite drabužius ir naudokite skystą skalbiklį.   |
|  | <b>SUKIMAS + IŠLEIDIMAS</b><br>Skalbiniai išsukami, tada išleidžiamas vanduo. Tik tvirtų audinių drabužiai. Neįtraukus sukimo ciklo mašina tik išleis vandenį   |
|  | <b>SKALAVIMAS + SUKIMAS</b><br>Skalauja ir suka. Tik tvirtų audinių drabužiai.  |
|  | <b>GREITA 30'</b><br>Greitas mažai suteptų drabužių skalbimas. Šio ciklo trukmė tik 30 min., taupomas laikas ir energija.   |
|  | <b>COLOURS 15°</b><br>Šis ciklas padeda apsaugoti spalvas skalbiant šaltame vandenyje (15 °C) ir jo metu naudojama mažiau energijos šildyti vandenį, bet užtikrinamas pakankamas skalbimo rezultatas. Tinka mažai suteptiems, nedažytiems drabužiams. Šio ciklo skalbimo rezultatai panašūs į mišrių skalbinių skalbimą 40 °C temperatūroje naudojant vos 15 °C |
|  | <b>VILNA</b><br>Naudojant programą „Vilna“ galima skalbti visus vilnonius drabužius, net pažymėtus ženklu „Skalbti tik rankomis“. Siekdami geriausių rezultatų naudokite specialius skalbiklius ir <b>neviršykite maksimalaus nurodyto skalbinių svorio kg.</b>   |
|  | <b>GLEŽNI AUDINIAI</b><br>Itn gležnų skalbinių skalbimas. Prieš skalbiant drabužius patariama išversti.   |
|  | <b>SINTETIKA</b><br>Įprastai suteptų drabužių iš sintetinio pluošto (pvz., poliesterio, poliakrilo, viskozės ir kt.) ar medvilnės / sintetikos mišinių skalbimas.   |

## PARINKTYS

! Jei pasirinkta parinktis nesuderinama su nustatyta programa, apie nesuderinamumą informuos garsinis signalas (3 pyptelėjimai) ir mirksės atitinkama indikatorius lemputė.

! Jei pasirinkta parinktis nesuderinama su kita anksčiau nustatyta parinktimi, liks aktyvus tik naujausias pasirinkimas.



### FRESHCARE+

Ši parinktis pagerina skalbimo kokybę generuodama garus, slopinančius pagrindinių blogo kvapo šaltinių dauginimąsi mašinos viduje. Po garų fazės skalbimo mašina švelniai pavartys skalbinius lėtai pasukiodama būgną. Parinktis „FreshCare+“ įsijungs pasibaigus ciklui ne ilgesniam kaip 6 val. laikotarpiui ir ją galite bet kuriuo metu pertraukti paspaudę bet kurį mygtuką valdymo skydelyje arba pasukdami rankenėlę. Palaukite maždaug 5 minutes ir tik tada atidarykite dureles.



### INTENSIVUS SKALAVIMAS

Pasirinkus šią parinktį padidinamas skalavimo intensyvumas ir užtikrinamas optimalus skalbiklio pašalinimas. Tai ypač naudinga jautrios odos atveju.



### LENGVAS LYGINIMAS

Pasirinkus skalbimo ir sukimo ciklai bus pakeisti, siekiant sumažinti raukšlių susidarymą.



### TEMPERATŪRA

Kiekvienai programai taikoma iš anksto numatyta temperatūra. Jei norite ją pakeisti, paspauskite temperatūros mygtuką. Užsižiebs atitinkamas šviesos diodų indikatorius.



### SUKTI

Kiekvienai programai taikomas iš anksto numatytas sukimo greitis. Jei norite pakeisti sukimosi greitį, paspauskite mygtuką „Sukimas“. Užsižiebs atitinkamas šviesos diodų indikatorius.



### PALEIDIMO DELSA

Norint nustatyti, kad pasirinkta programa būtų įjungta vėliau, spauskite mygtuką, kol įsijungs pageidaujamos delsos šviesos diodas (9 val. – 6 val. – 3 val.). Prasidėjus skalbimo ciklui pasirinktą delsos laikotarpį atitinkanti indikatorius lemputė pradės mirksėti. Laikui bėgant bus rodomas likęs delsos laikas ir mirksės atitinkama indikatorius lemputė. Nustatytoji programa įsijungs praėjus pasirinktam delsos laikui. Norėdami atšaukti atidėtą paleidimą spauskite mygtuką, kol išsijungs visi šviesos diodai.

## FUNKCIJOS



### ĮJUNGIMAS / IŠJUNGIMAS

Norėdami įjungti skalbimo mašiną: Paspauskite įjungimo / išjungimo mygtuką, pradeda šviesti paleidimo / pristabdymo mygtukas. Jei skalbimo mašiną norite išjungti plovimo ciklo metu, paspauskite ir palaikykite mygtuką maždaug 3 sekundes. Jei mygtukas spaudžiamas trumpiau arba paspaudžiamas netyčia, mašina neišsijungs. Norėdami išjungti skalbimo mašiną pasibaigus programai: spauskite ĮJUNGIMO / IŠJUNGIMO mygtuką, kol indikatorius užges.

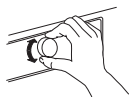

### RANKENĖLĖ

Programoms parinkti ir patvirtinti. Pasukite ir pasirinkite.



### PALEIDIMAS / PRISTABDYMAS

Paleisti programą atlikus visus nustatymus. Vykdomos programos pristabdymas. Tęsti pristabdytą programą.



### MYGTUKŲ UŽRAKTAS

Norėdami užrakinti valdymo skydelį paspauskite ir laikykite mygtuką „Mygtukų užraktas“ paspaustą maždaug 3 sekundes. Atitinkamas šviesos diodas įsijungs rodydamas, kad valdymo skydelis buvo užrakintas (išskyrus įjungimo / išjungimo mygtuką). Ši funkcija apsaugo nuo atsitiktinių programų pakeitimų, ypač kai netoli skalbimo mašinos yra vaikų. Norėdami atrakinti valdymo skydelį paspauskite ir laikykite mygtuką „Mygtukų užraktas“ paspaustą maždaug 3 sekundes.

### BALINIMAS

Jei norite skalbinius balinti, įdėkite juos į pašinę ir nustatykite programą „Skalavimas + sukimas“. Įjunkite mašiną ir palaukite, kol ji baigs visą pirmąjį vandens užpildymo ciklą (apie 2 minutes). Paspaudę mygtuką „Paleidimas / pauzė“ nustatykite mašinoje pauzės režimą, atidarykite skalbiklio stalčiuką ir įpilkite baliklio (laikykitės nurodymų dėl rekomenduojamos dozės, pateiktų ant pakuotės) į pagrindinį skalbimo skyrių prieš tai įstatę pertvarėlę. Paspaudę mygtuką „Paleidimas / pauzė“ vėl įjunkite ciklą. Pageidaujant į atitinkamą ploviklio stalčiaus skyrelį galima įpilti audinių minkštiklio.

### DEMONSTRACINIS REŽIMAS

Ši funkcija naudojama tik demonstracijoms parduodant. Pasirinkus šią funkciją, galima išbandyti mašiną ir pažiūrėti, kaip ji dirba be vandens. Jei norite įjungti demonstracinį režimą, ĮJUNKITE ir vėl IŠJUNKITE skalbimo mašiną. Nuspauskite ir laikykite „Paleidimas / pristabdymas“ mygtuką, tada per 5 sek. paspauskite mygtuką ĮJUNGIMAS / IŠJUNGIMAS ir laikykite abu mygtukus nuspaustus 10 sek. Jei norite išjungti šią funkciją, IŠJUNKITE skalbimo mašiną. Nuspauskite ir laikykite „Paleidimas / pristabdymas“ mygtuką, tada per 5 sek. paspauskite mygtuką ĮJUNGIMAS / IŠJUNGIMAS ir laikykite abu mygtukus nuspaustus 2 sek.

## PROGRAMŲ LENTELĖ

| Maks. įkrova 7 Kg<br>Srovės vartojimas išjungtu režimu 0.5 W / prijungtu režimu 8.0 W |             |            |                                  |                   |               |                    | Skalbikliai ir priedai |             |           | Rekomenduojamas skalbiklis |    | Likutinė drėgmė %* | Energos sąnaudos kWh | Viso vandens, l |
|---|-------------|------------|----------------------------------|-------------------|---------------|--------------------|------------------------|-------------|-----------|----------------------------|----|--------------------|----------------------|-----------------|
| Programa  | Temperatūra |            | Didž. sukimo greitis (aps./min.) | Maks. įkrova (kg) | Trukmė (min.) | Pirminis skalbimas | Pagrindinis skalbimas  | Minkštiklis | Milteliai | Skystis                    |    |                    |                      |                 |
|   | Numatytasis | Diapazonas |                                  |                   |               | I                  | II                     | ☼           |           |                            |    |                    |                      |                 |
| <b>Mišrūs</b>   | 40°C        | ☼ - 40°C   | 1000                             | 3.5               | 60            | —                  | ●                      | ○           | —         | ✓                          | —  | —                  | —                    |                 |
| <b>Balti</b>  | 60°C        | ☼ - 90°C   | 1200                             | 7.0               | 170           | ● (90°)            | ●                      | ○           | ✓         | ✓                          | —  | —                  | —                    |                 |
| <b>Medvilnė</b>   | 40°C        | ☼ - 60°C   | 1200                             | 7.0               | 220           | —                  | ●                      | ○           | ✓         | ✓                          | 53 | 0.98               | 75                   |                 |
| <b>e Medvilnė</b> □   | 60°C        | ☼ - 60°C   | 1200                             | 7.0               | 215           | —                  | ●                      | ○           | ✓         | ✓                          | 53 | 1.09               | 52.5                 |                 |
|   |             | ☼ - 40°C   | 1200                             | 7.0               | 220           | —                  | ●                      | ○           | ✓         | ✓                          | 53 | 0.98               | 75                   |                 |
| <b>Sportinė</b>   | 40°C        | ☼ - 40°C   | 600                              | 3.5               | 90            | —                  | ●                      | ○           | —         | ✓                          | —  | —                  | —                    |                 |
| <b>Antklodės</b>  | 30°C        | ☼ - 30°C   | 1000                             | 2.0               | 110           | —                  | ●                      | ○           | —         | ✓                          | —  | —                  | —                    |                 |
| <b>Džinsai</b>  | 40°C        | ☼ - 40°C   | 800                              | 3.5               | 70            | —                  | ●                      | ○           | —         | ✓                          | —  | —                  | —                    |                 |
| <b>Sukimas + Išleidimas</b>   | —           | —          | 1200                             | 7.0               | 10            | —                  | —                      | —           | —         | —                          | —  | —                  | —                    |                 |
| <b>Skalavimas + Sukimas</b>   | —           | —          | 1200                             | 7.0               | 50            | —                  | —                      | ○           | —         | —                          | —  | —                  | —                    |                 |
| <b>Greita 30'</b>   | 30°C        | ☼ - 30°C   | 800                              | 3.0               | 30            | —                  | ●                      | ○           | —         | ✓                          | —  | —                  | —                    |                 |
| <b>Colours 15'</b>  | 15°C        | 15°C       | 1000                             | 3.5               | 90            | —                  | ●                      | ○           | —         | ✓                          | —  | —                  | —                    |                 |
| <b>Vilna</b>  | 40°C        | ☼ - 40°C   | 800                              | 1.5               | 75            | —                  | ●                      | ○           | —         | ✓                          | —  | —                  | —                    |                 |
| <b>Gležni audiniai</b>  | 30°C        | ☼ - 30°C   | —                                | 1.0               | 80            | —                  | ●                      | ○           | —         | ✓                          | —  | —                  | —                    |                 |
| <b>Sintetika</b>  | 40°C        | ☼ - 60°C   | 1200                             | 4.0               | 195           | —                  | ●                      | ○           | ✓         | ✓                          | 33 | 0.75               | 72                   |                 |

● Dozavimas būtinas ○ Dozavimas pasirinkamas

e **Medvilnė** □ - išbandykite skalbimo ciklus pagal reglamentus 1061/2010

Tai yra referencinės energijos ženklo programos. Šiais skalbimo ciklais nustatykite 40 °C arba 60 °C temperatūrą. Tai yra efektyviausios energijos ir vandens sąnaudų atžvilgiu programos skalbiant įprastai suteptus medvilninius skalbinius. Faktinė vandens temperatūra gali skirtis nuo deklaruotosios.

### Visoms testavimo institucijoms

Ilgas plovimo ciklas medvilnei: pasirinkite skalbimo ciklą **Medvilnė** ir 40 °C temperatūrą.  
Sintetinių programa visada: nustatykite skalbimo ciklą

„Sintetika“ ir 40 °C temperatūrą.

Šie duomenys gali skirtis nuo gautųjų jūsų namuose dėl kintančių įleidžiamojo vandens temperatūros, vandens slėgio ir pan. sąlygų. Apytikrės programų trukmės reikšmės nurodo numatytąjį programų nustatymą be parinkčių.

\* Pasibaigus programai ir gręžiant didžiausiu galimu pasirinkti sukimosi greičiu, esant numatytajam programos nustatymui.

Skalbyklė pritaiko vandens, energijos ir programos trukmę jūsų skalbinių įkrovai.

## DURELĖS

Norėdami atidaryti dureles, patraukite rankenėlę.

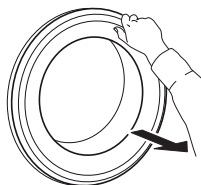

Norėdami uždaryti dureles, suimkite ir paspauskite rankenėlę, kad pasigirstų spragtelėjimas.

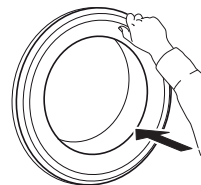

## PRIEDAI

Norėdami sužinoti, ar jūsų skalbimo mašinos modeliui galimi toliau nurodyti priedai, kreipkitės į techninės priežiūros centrą.

### ĮRENGIMO ANT VIRŠAUS RINKINYS



Įrengimo ant viršaus rinkinys, kurį naudodami galite ant skalbimo mašinos viršaus įrengti džiovyklę ir sutaupyti pastatymo vietos bei palengvinti skalbinių krovimą į džiovyklę.



# KAIP NAUDOTI PRIETAISĄ

## NAUDOJIMAS PIRMĄ KARTĄ

Gamybinių nuosėdų pašalinimas:

- Pasirinkite programą „Medvilnė“  ir 60 °C temperatūrą.
- Į skalbiklio dozatoriaus pagrindinio skalbimo ciklo skyrelį  įpilkite nedidelį kiekį skalbimo miltelių (daug. 1/3 skalbiklio gamintojo rekomenduotino kiekio mažai suteptiems skalbiniams skalbti)..

- Paleiskite programą **be skalbinių** (tuščiu būgnu).
- Skaitykite sk. KASDIENIS NAUDOJIMAS pateiktą informaciją apie programos pasirinkimą ir įjungimą.

## KASDIENINIS NAUDOJIMAS

### PARUOŠKITE SKALBINIUS



#### Ištuštinkite kišenes

- Monetos, sąvaržėlės ir t. t. gali pažeisti įdėtus skalbinius ir skalbimo mašinos komponentus.
- Popierinės servetėlės suplyšta skalbimo metu ir vėliau jų daleles reikia pašalinti rankiniu būdu.



#### Užtraukite visus užtrauktukus, užsekite sagas ir užkabinkite kabliukus. Suriškite visus juosteles ir dirželius

- Mažesnius skalbinius (pvz., nailoninį trikotažą, dirželius ir t. t.) ir drabužius su kabliukais (pvz., liemenėles) skalbkite maišelyje ar užtrauktuku užsegtame pagalvės užvalkale. Nuo užuolaidų nuimkite žiedus ir kt. arba sudėkite užuolaidas su žiedais į skalbimo maišelį.

### KAIP NAUDOTIS SKALBIMO MAŠINA

#### 1. Sudėkite skalbinius



Atidarykite dureles ir sudėkite skalbinius. Sudėkite skalbinius į būgną po vieną, tik neperpildykite būgno. Laikykitės PROGRAMŲ LENTELĖJE nurodytų įkrovų dydžių. Perkovus skalbimo mašiną skalbimo rezultatai netenkis, o skalbiniai bus suglamžyti.

#### 2. Uždarykite dureles





Pasirūpinkite, kad skalbiniai neįstrigtų tarp durelių stiklo ir guminio durelių tarpiklio. Uždarykite dureles; turi pasigirsti spragtelėjimas.

#### 3. Atidarykite čiaupą



Įsitinkite, kad skalbimo mašina prijungta prie vandentiekio. Atsukite vandens čiaupą.

#### Įjunkite skalbimo mašiną

Paspauskite ĮJUNGIMAS / IŠJUNGIMAS , ims mirksėti „Paleidimas / pristabdymas“  lemputė. Valdymo skydelyje bus rodomas paskutinį kartą naudotos programos nustatymas.



#### 4. Nustatykite norimą programą

**P** „Programos pasirinkimo“ rankenėle pasirinkite reikiamą programą. Skalbimo mašina automatiškai parodys didžiausią programos temperatūrą, nustatomą atitinkamu LED indikatoriumi. Paspauskite susijusį mygtuką ir pakeiskite temperatūrą arba gręžimo greitį.



#### Audinio tipas / Simbolis etiketėje

- Medvilnė  
Mišrus pluoštas, lengvai prižiūrimi / sintetiniai audiniai, vilna, rankomis skalbiami drabužiai.
- Spalva  
Atskirkite spalvotus ir baltus skalbinius. Naujus spalvotus skalbinius skalbkite atskirai.
- Dydis  
Skirtingo dydžio skalbinius skalbkite kartu; tokiu būdu skalbimas bus efektyvesnis ir skalbiniai geriau pasiskirstys būgne.
- Gležni audiniai  
Gležnų audinių skalbinius skalbkite atskirai; jiems būtinas švelnesnis apdorojimas.

#### Jei reikia, pakeiskite temperatūrą

 Spaudžiant temperatūros  mygtuką temperatūra palaipsniui mažinama iki 20 °C. Mygtuką paspaudus dar kartą grąžinama didžiausia leistina programos temperatūra.

#### Jei reikia, pakeiskite sukimo greitį

 Paspaudus mygtuką „Sukimas“  sukimas gali būti sumažintas iki mažiausiai 0 aps./min. Mygtuką paspaudus dar kartą grąžinama didžiausias leistinas programos sukimas.

#### Jei reikia, pasirinkite kitas parinktis

- Paspauskite mygtuką ir pasirinkite parinktį; ims šviesti atitinkamas LED indikatorius.
- Paspauskite mygtuką dar kartą ir atsaukite parinktį; LED indikatorius užges.
- 
- 

**!** Jei pasirinkta parinktis nesuderinama su nustatyta programa, apie nesuderinamumą informuos garsinis signalas (3 pyptelėjimai) ir mirksės atitinkama indikatoriaus lemputė.  
**!** Jei pasirinkta parinktis nesuderinama su kita anksčiau nustatyta parinktimi, liks aktyvus tik naujausias pasirinkimas.

## 5. Įpilkite skalbiklį



Ištraukite skalbiklio dozatorių ir į atitinkamus skyrius įpilkite skalbiklio (taip pat priedų / minkštiklio), kaip tai aprašoma skyriuje SKALBIKLIO DOZATORIUS.

Laikykitės skalbiklio pakuotėje nurodytų dozavimo rekomendacijų.



Tinkamas skalbiklio / priedų dozavimas yra būtinas, nes tik tokiu atveju:

- pasiekiami optimalių skalbimo rezultatų;
- skalbiniuose nelieka skalbiklio pertekliaus;
- taupomi pinigai ir nenaudojamas per didelis skalbiklio kiekis;
- skalbimo mašina saugoma nuo komponentų apkalkėjimo;
- tausojama ir bereikalingai neteršiama aplinka.

## 6. Programos paleidimo delsa

- Jei norite nustatyti programos įjungimą vėlesniam laikui, žr. skyrių PARINKTYS / PALEIDIMO DELSA



## 7. PALEISKITE PROGRAMĄ

- Paspauskite „Paleidimas / pristabdymas“ . Užsidegs atitinkama indikatoriaus lemputė, drelės bus užblokuotos ir ims šviesti indikatorius „Drelės užblokuotos“ .
- Veikiant programai neatidarinėkite skalbiklio dozatoriaus, nes priemonės gali pradėti bėgti per kraštus.
- Likusi programos trukmė gali skirtis. Tam tikri veiksniai, pvz., skalbinių įkrovos nesuderinamumas ar per didelis putojimas, gali turėti įtakos programos trukmei.

## 8. Jei reikia, pakeiskite vykstančios programos nustatymus



Prasidėjus programai, Jūs vis dar galite pakeisti nustatymus. Pakeitimai bus pritaikyti dar nesibaigus atitinkamai programos vykdymo fazei.

Jei norite pakeisti veikiančios programos nustatymą:



- paspauskite „Paleidimas / pristabdymas“  ir pristabdykite veikiančią programą.
- Pakeiskite nustatymus.
- Dar kartą paspauskite „Paleidimas / pristabdymas“ , kad būtų pratęstas programos vykdymas.

Jei pakeisite programą, nepilkite skalbiklio naujai programai. Kad išvengtumėte atsitiktinio veikiančios programos pakeitimo (pvz., tai padaryti gali vaikai), naudokite mygtukų užrakto funkciją  (žr. skyrių „FUNKCIJOS“).





## Jei reikia, pristabdykite vykstančią programą ir atidarykite dureles

- Paspauskite „Paleidimas / pristabdymas“  ir pristabdykite veikiančią programą.
- Jei įleisto vandens kiekis nėra per didelis ir (arba) vandens temperatūra nėra per aukšta, indikatorius „Drelės užblokuotos“  užges. Galite atidaryti dureles ir, pavyzdžiui, įdėti ar išimti per klaidą sudėtus skalbinius.
- Paspauskite paleidimas / pristabdymas“  ir tęskite programą.

## 9. Veikiančios programos atsaukimas (jei reikia)



- Paspauskite ir palaikykite mygtuką ĮJUNGIMAS / IŠJUNGIMAS , kol skalbimo mašina sustos.
- Jei vandens lygis ir temperatūra yra pakankamai žemi, drelės bus atrakintos ir galėsite jas atidaryti.
- Jei būgne yra vandens, drelės liks užrakintos. Norėdami atrakinti dureles, įjunkite skalbimo mašiną, pasirinkite programą „Sukimas + Išleidimas“  ir išjunkite sukimo parinktį nustatydami „0“ greitį.
- Bus išleistas vanduo, baigta programa ir atsirakins drelės.

## 10. Pasibaigus programai skalbimo mašiną išjunkite

- Užsidegs Ciklo pabaigos  indikatorius.
- Dureles galima atidaryti tik kai užgęsta indikatorius „Drelės užblokuotos“ .
- Patikrinkite, ar indikatorius „Drelės užblokuotos“  užgęso, tada atidarykite dureles ir išimkite skalbinius.
- Paspauskite ĮJUNGIMAS / IŠJUNGIMAS  ir išjunkite skalbimo mašiną.

Jei skalbimo mašina neišjungiama paspaudžiant mygtuką, siekiant taupyti elektros energiją, skalbimo mašina išjungiama automatiškai maždaug 30 min. po programos pabaigos. Dureles palikite praviras, kad išdžiūtų skalbimo mašinos vidus.

## INDIKATORIAI

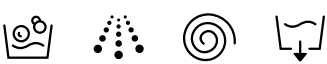
|  |                                    |   |
|--|------------------------------------|---|
|  | <b>Durėlės užblokuotos</b>         | Šis indikatorius užsidegs: <ul style="list-style-type: none"> <li>• paleidus programą;</li> <li>• esant užrakintoms durėlėms</li> </ul>   |
|  | <b>Ciklo pabaiga</b>               | Šis indikatorius užsidegs pasibaigus programai  |
|  | <b>Skalbimo etapo indikatorius</b> | Šis indikatorius parodo veikiančios programos etapą, rodant iš kairės į dešinę, per skalbimo, skalavimo, sukimo ir džiovinimo etapus. Šviečiantis indikatorius nurodo, kuris etapas vyksta. |





## PATARIMAI IR REKOMENDACIJOS

## SKALBINIŲ RŪŠIAVIMO TAISYKLĖS

- Audinio tipas / priežiūros etiketės nurodymai (medvilnė, mišrus pluoštas, sintetika, vilna, skalbti rankomis)
- Spalva (atskirinkite spalvotus ir baltus skalbinius, naujus spalvotus skalbinius skalbkite atskirai)
- Dydis (tuo pat metu skalbkite skirtingo dydžio skalbinius, nes taip pagerinamas skalbimo efektyvumas ir pasiskirstymas būgne)
- Audinio gležnumas (mažus daiktus – pvz., nailonines kojines – ir daiktus su užsegimais – pvz., liemenėles – skalbkite skalbimo maišelyje ar užtrauktuku užsegtaime pagalvės užvalkale).

## SKALBIMO SIMBOLIAI DRABUŽIŲ ETIKETĖSE

Kubilo simboliuje nurodyta vertė yra didž. leistina vandens temperatūra, kurioje galima skalbti skalbinius.

-  Įprastas mechaninis poveikis
-  Sumažintas mechaninis poveikis
-  Mažas mechaninis poveikis
-  Skalbti rankomis
-  Neskalbti

## VANDENS FILTRĄ VALYKITE REGULIARIAI

- Šį veiksmaŲ reikia atlikti, kad neužsikimštų filtras ir būtų tinkamai išleidžiamas vanduo.

## ENERGIJOS TAUPYMAS IR PAGALBA SAUGANT APLINKĄ

- Laikantis „PROGRAMŲ LENTELĖJE“ nurodytų įkrovos dydžių optimizuojamos energijos, vandens ir skalbiklio sąnaudos bei sutrumpėja skalbimo laikas.
- Neperdozuokite skalbiklio; paisykite skalbiklio gamintojo nurodyto dozavimo.
- Energiją taupykite naudodami 60 °C skalbimo programą vietoje 90 °C skalbimo programos arba 40 °C vietoje 60 °C skalbimo programos. Medvilninius drabužius rekomenduojame skalbti pasirinkus programą „e Medvilnė“ 60 °C; ji trunka ilgiau, bet suvartojama mažiau energijos.
- Skalbant energiją ir laiką taupykite pasirinkdami didžiausią galimą sukimo greitį pagal programą, kad pasibaigus skalbimo ciklui skalbiniuose liktų kuo mažiau vandens.
- Kad nereikėtų naudoti programos su aukšta temperatūra ir skalbti ne tokia karštame vandenyje, prieš skalbimą apdorokite dėmes naudodami atitinkamą dėmių valiklį arba įsisenėjusias dėmes pamirkykite vandenyje.
- Mažai suteptiems skalbiniams skalbti rinkitės parinktį „Colours 15°“; taip sumažinamas vandens pašildymui suvartojamas energijos kiekis.

## VALYMAS IR TECHNINĖ PRIEŽIŪRA

Prieš valant ar atliekant techninę priežiūrą, skalbimo mašiną būtina išjungti ir atjungti nuo elektros tinklo. Nevalykite skalbimo mašinos naudodami degius skysčius.

### IŠORINIŲ SKALBIMO MAŠINOS PAVIRŠIŲ VALYMAS

Išorines skalbimo mašinos dalis valykite drėgnu audiniu.

Valdymo skydelio valymui nenaudokite stiklo ar universaliųjų valiklių, šveitimo miltelių ar panašių priemonių – šios medžiagos gali pažeisti spaudinius.

### VANDENS TIEKIMO ŽARNOS PATIKRA

Reguliariai tikrinkite, ar vandens įleidimo žarnoje nėra įtrūkimų ir sutrūkinėjusių vietų. Jei žarna pažeista, pakeiskite ją nauja; naują vandens įleidimo žarną galima įsigyti techninės priežiūros centre arba pas įgaliotąjį atstovą. Atsižvelgiant į žarnos tipą:



Jei vandens įleidimo žarna yra skaidri, reguliariai tikrinkite, ar tam tikrose vietose nesikeičia spalva. Jei taip, žarna gali praleisti vandenį; tokią žarną reikia pakeisti.

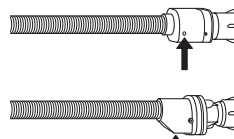

Žarnos su vandens sustabdymo vožtuvu: tikrinkite mažą apsauginio vožtuvo patikros langelį (žr. rodyklę). Jei langelis raudonas, vandens sustabdymo vožtuvas sugedo ir žarną būtina pakeisti nauja.

Norėdami atsukti šią žarną, atsukimo metu turėsite nuspausti atlaisvinimo mygtuką (jei yra).

## VANDENS TIEKIMO ŽARNOS TINKLINIŲ FILTRŲ VALYMAS

1. Užsukite vandens čiaupą ir atsukite vandens įleidimo žarną.

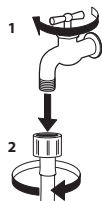

2. Atsargiai naudodami smulkų šepetėlį išvalykite žarnos gale esantį tinklinį filtrą.

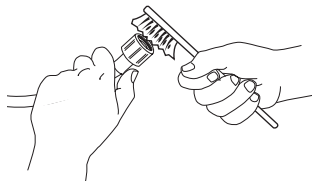

3. Tuomet ranka vėl prisukite vandens įleidimo žarną skalbimo mašinos nugarėlėje. Replėmis iš skalbimo mašinos nugarėlėje esančio vožtuvo ištraukite tinklinį filtrą ir kruopščiai jį išvalykite.

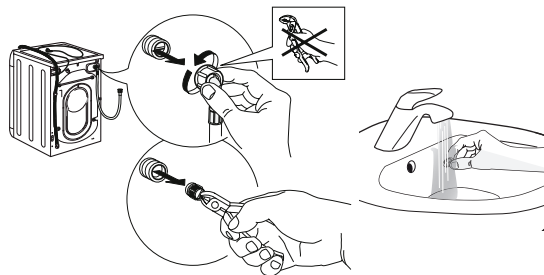

4. Vėl įstatykite tinklinį filtrą. Vandens įleidimo žarną vėl prijunkite prie vandens čiaupo ir skalbimo mašinos. Prijungiant įleidimo žarną, įrankių naudoti nereikia. Atsukite vandens čiaupą ir patikrinkite, ar visi sujungimai yra sandarūs.

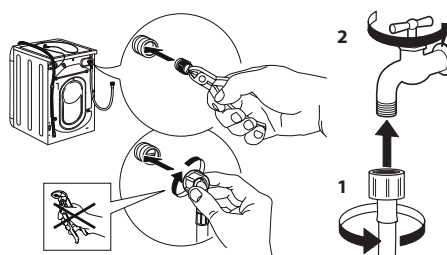

## SKALBIKLIO DOZATORIAUS VALYMAS

1. Skalbiklio dozatorių išimkite spausdami atlaisvinimo mygtuką ir tuo pačiu metu traukdami skalbiklio dozatorių.

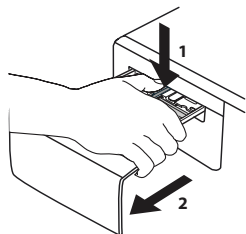

2. Ištraukite dėtį iš skalbinių minkštiklio skyriaus.

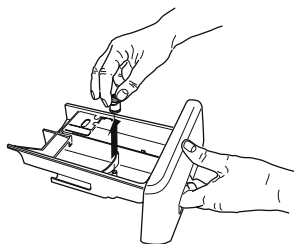

3. Visas dalis plaukite po tekančiu vandeniu, kol neliks skalbiklio ir minkštiklio likučių.

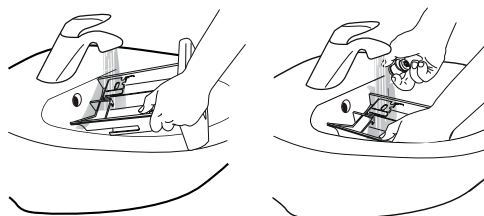

4. Dalis nusausinkite minkštu audiniu.

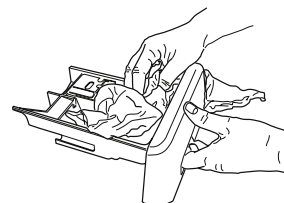

5. Įstatykite skalbiklio dozatorių ir įspauskite jį į skalbiklio skyrelį.

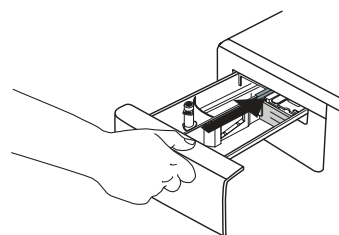

## VANDENS FILTRO VALYMAS / LIKUSIO VANDENS IŠLEIDIMAS

Prieš valydami vandens filtrą ar išleisdami likusį vandenį, skalbimo mašiną išjunkite ir atjunkite nuo elektros tinklo. Jei naudojote skalbimo karštame vandenyje programą, prieš išleisdami likusį vandenį palaukite, kol vanduo atvės.

Kad išvengtumėte situacijų, kai vandens nepavyksta išleisti dėl užsikūšusio vandens filtro, reguliariai valykite vandens filtrą.

Jei vandens išleisti nepavyksta, ekrane bus rodoma, kad užsikūšęs vandens filtras.

6. Nuimkite cokolį. Naudodamiesi atsuktuvu atlikite paveikslėlyje pavaizduotus veiksmus.

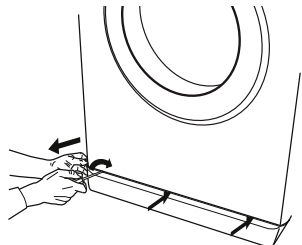

7. Indas išleidžiamam vandeniui:  
Po vandens filtro padėkite žemą ir platų indą, kad jame susirinktų likęs vanduo.

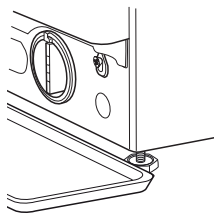

8. Vandens išleidimas  
Lėtai sukite filtrą prieš laikrodžio rodyklę, kol ištekės visas vanduo. Leiskite vandeniui tekėti neišėmę filtro. Kai padėklas prisipildys, uždarykite vandens filtrą sukdami jį pagal laikrodžio rodyklę. Išpilkite vandenį iš padėklo. Kartokite šią procedūrą, kol ištekės visas vanduo.

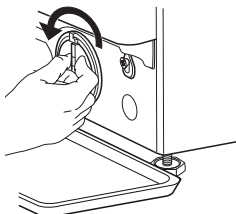

9. Filtro išėmimas Po vandens filtru patieskite medvilninį rankšluostuką, kad jis sugertų tekančią vandenį. Tada sukite filtrą prieš laikrodžio rodyklę ir išimkite.

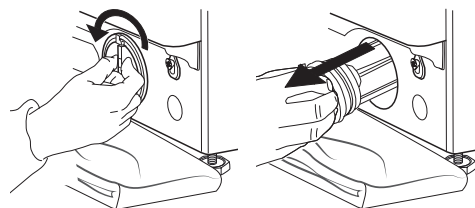

10. Vandens filtrą valykite reguliariai: išvalykite filtre susikaupusius likučius ir išplaukite jį po tekančiu vandeniu.

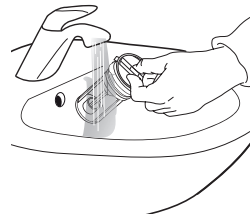



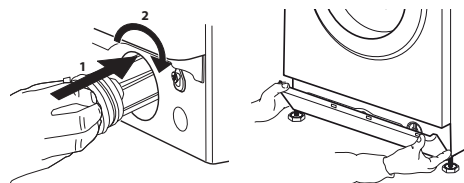



11. Įstatykite vandens filtrą ir pritvirtinkite cokolį; įstatykite vandens filtrą sukdami jį pagal laikrodžio rodyklę. Būtinai prisukite filtrą iki galo; filtro rankenėlė turi būti vertikalioje padėtyje. Jei norite patikrinti vandens filtro sandarumą, į skalbiklio dozatorių įpilkite 1 l vandens. Tada pritvirtinkite cokolį.



## GEDIMŲ ŠALINIMAS

Jūsų skalbimo mašinoje yra įvairios automatinės apsaugos funkcijos. Jos leidžia tinkamu laiku nustatyti gedimus bei pagal tai suaktyvina atitinkamą saugos sistemą.

Šie gedimai yra nelabai dideli, todėl juos galima pašalinti per kelias minutes.

| Sutrikimai   | Galimos priežastys / sprendimas  |
|--|--|
| <b>Skalbimo mašina neįsijungia.</b>  | <ul style="list-style-type: none"> <li>Kištukas neįjungtas į elektros lizdą arba jis įkištas nepakankamai, kad būtų užtikrintas kontaktas.</li> <li>Nutrūko elektros tiekimas.</li> <li>Durėlės uždarytos ne iki galo.</li> </ul>  |
| <b>Skalbimo ciklas neprasideda.</b>  | <ul style="list-style-type: none"> <li>Nepaspaustas įjungimo / išjungimo mygtukas .</li> <li>Nepaspaustas mygtukas „Paleidimas / pauzė“ .</li> <li>Neatsuktas vandens čiaupas.</li> <li>Buvo nustatyta „Paleidimo delsa“ .</li> </ul>   |
| <b>Skalbimo mašina neprisipildo vandens (pirmojo skalbimo ciklo  etapo indikatorius greitai mirksi).</b> | <ul style="list-style-type: none"> <li>Vandens įleidimo žarna neprijungta prie čiaupo.</li> <li>Perlenkta žarna.</li> <li>Neatsuktas vandens čiaupas.</li> <li>Vandentiekio sistemoje nėra vandens.</li> <li>Nepakanka slėgio.</li> </ul>  |
| <b>Vanduo nuolat pilamas į skalbimo mašiną ir iš jos išleidžiamas.</b>   | <ul style="list-style-type: none"> <li>Nepaspaustas mygtukas „Paleidimas / pauzė“ .</li> <li>Išleidimo žarna buvo įrengta ne 65–100 cm atstumu nuo grindų.</li> <li>Išleidimo žarnos galas panardintas į vandenį.</li> <li>Sieninėje išleidimo jungtyje nėra oro ventilio.</li> <li>Jei patikrinus šiuos punktus problema neišsprendžiama, užsukite vandens čiaupą, išjunkite skalbimo mašiną ir kreipkitės į techninės priežiūros centrą. Jei butas yra viename iš viršutinių pastato aukštų, kartais gali įvykti sifono efektas, dėl to į skalbimo mašiną nuolat pilamas ir iš jos išleidžiamas vanduo. Prekyboje galima įsigyti specialius apsauginius vožtuvus, skirtus apsaugoti nuo šio tipo problemų.</li> </ul> |
| <b>Skalbimo mašina neišleidžia vandens arba nesisuka.</b>  | <ul style="list-style-type: none"> <li>Programoje nenumatyta išleidimo funkcija: kai kuriose programose ją reikia įjungti rankiniu būdu.</li> <li>Perlenkta išleidimo žarna.</li> <li>Užsikimšusi išleidimo linija.</li> </ul>   |
| <b>Sukimo ciklo metu skalbimo mašina per stipriai vibruoja.</b>  | <ul style="list-style-type: none"> <li>Įrengimo metu būgnas nebuvo tinkamai išblokuotas.</li> <li>Skalbimo mašina stovi nepakankamai horizontaliai.</li> <li>Skalbimo mašina prispausta tarp baldų ir sienos.</li> </ul>   |
| <b>Iš skalbimo mašinos prateka vanduo.</b>   | <ul style="list-style-type: none"> <li>Nepakankamai priveržta vandens įleidimo žarna.</li> <li>Užsikimšęs skalbiklio dozatorius.</li> <li>Netinkamai priveržta išleidimo žarna.</li> </ul>   |
| <b>Įsijungia „Paleidimo / pauzės“ indikatorius  ir mirksi parinkties indikatorius lemputė.</b>      | <ul style="list-style-type: none"> <li>Išjunkite mašiną, atjunkite kištuką nuo sieninio lizdo ir maždaug po 1 minutės vėl prijunkite.</li> <li>Jei problema išlieka, kreipkitės į techninės priežiūros centrą.</li> </ul>  |
| <b>Susidaro per didelis putų kiekis.</b>   | <ul style="list-style-type: none"> <li>Variklis nepritaikytas skalbti mašinomis (turi būti nurodyta, kad jis tinka „skalbti mašina“, „skalbti rankomis ir skalbimo mašinomis“ ar panašiai).</li> <li>Per didelę skalbiklio dozė.</li> </ul>  |
| <b>Durėlės yra užrakintos, rodoma arba nerodoma gedimo indikacija, o programa nevykdoma.</b>   | <ul style="list-style-type: none"> <li>Durėlės užrakinamos ir elektros pertrūkio atveju. Atsinaujinus elektros tiekimui programa bus tęsiama automatiškai.</li> <li>Mašinoje veikia prastova. Programa bus tęsiama automatiškai pasibaigus numatytai prastovai.</li> </ul>   |

## DPERVEŽIMAS IR NAUDOJIMAS

**Niekada nekelkite skalbimo mašinos suėmę už stalviršio.**

1. Atjunkite elektros kištuką ir užsukite vandens čiaupą.
2. Patikrinkite, ar drelės ir skalbiklio dozatorius uždaryti tinkamai.
3. Vandens išleidimo žarną atjunkite nuo čiaupo, o vandens išleidimo žarną ištraukite iš išleidimo taško. Išpilkite žarnose likusį vandenį; tada pritvirtinkite žarnas, kad jos nebūtų pažeistos pervežant.
4. Įsukite transportavimo varžtus. Atvirkštine tvarka atlikite transportavimo varžtų išsukimo nurodymus, pateiktus įrengimo vadove.

**Svarbu.** Draudžiama pervežti skalbimo mašiną neįsukus transportavimo varžtų.



## PASLAUGOS PO PARDAVIMO

### PRIEŠ SKAMBINDAMI Į TECHNINĖS PRIEŽIŪROS CENTRĄ

1. Vadovaudamiesi skyriaus **GEDIMŲ ŠALINIMAS**

2. Prietaisą išjunkite ir vėl įjunkite, kad patikrintumėte, ar triktis nepašalinama.

### JEIGU PROBLEMA IŠLIEKA IR ATLIKUS ANKSČIAU NURODYTAS PATIKRAS TECHNINĖS PRIEŽIŪROS CENTRAS, KREIPKITĖS Į ARTIMIAUSIĄ TECHNINĖS PRIEŽIŪROS CENTRĄ

Jei reikia pagalbos, skambinkite garantiniame lankstinuke nurodytu numeriu arba vykdykite nurodymus, pateikiamus svetainėje **www.whirlpool.eu**

Kreipdamiesi į aptarnavimo po pardavimo tarnybą visada nurodykite:

- trumpą gedimo aprašymą;
- prietaiso tipą ir tikslų modelį;

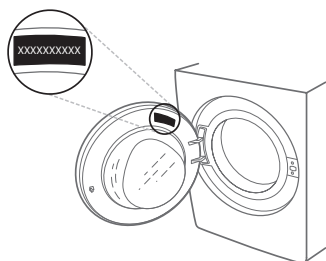

- techninės priežiūros numerį (numeris po žodžio „Service“ ant duomenų lentelės).

**SERVICE** 0000 000 00000



- savo tikslų adresą;
- savo telefono numerį.

Jei reikalingas remontas, kreipkitės į įgaliotąjį techninės priežiūros centrą (tuomet būsite tikri, jog bus naudojamos originalios atsarginės dalys ir remontas bus atliktas tinkamai).

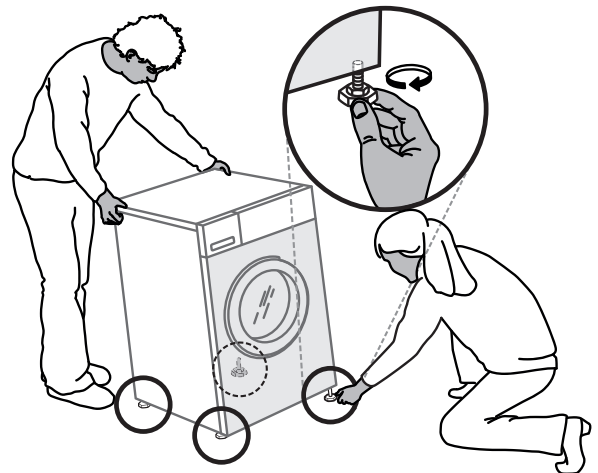
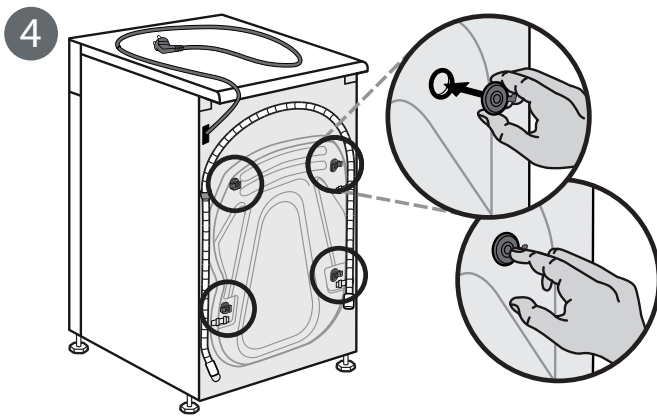
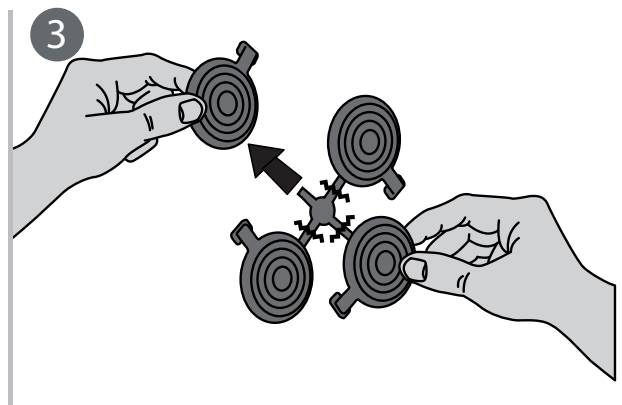
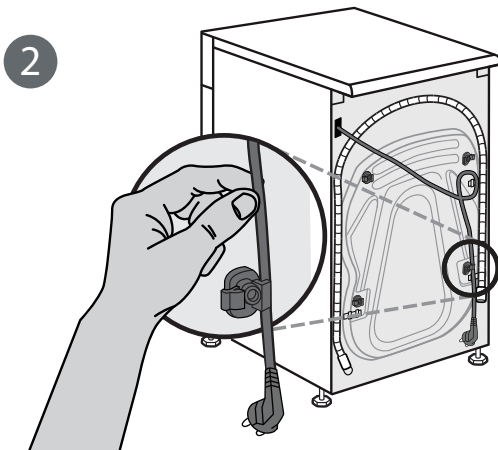
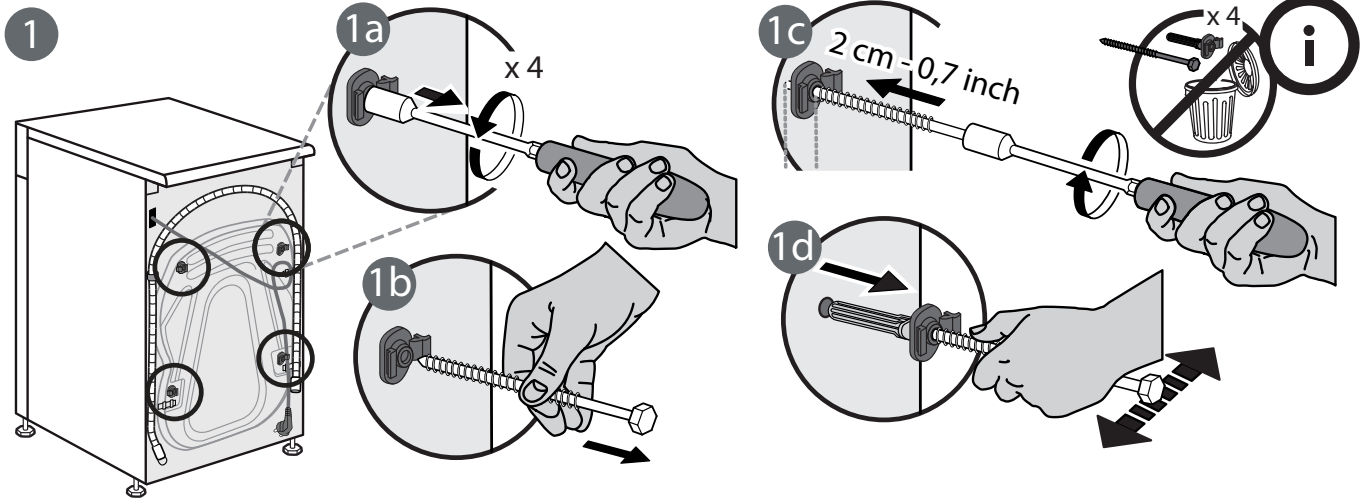
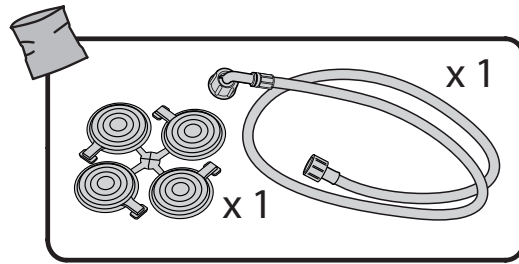
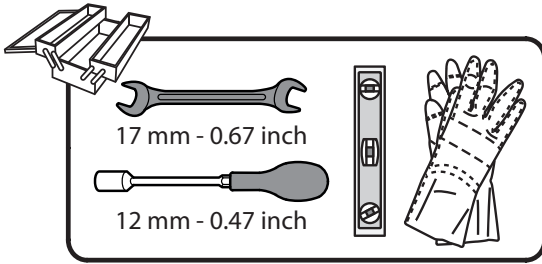

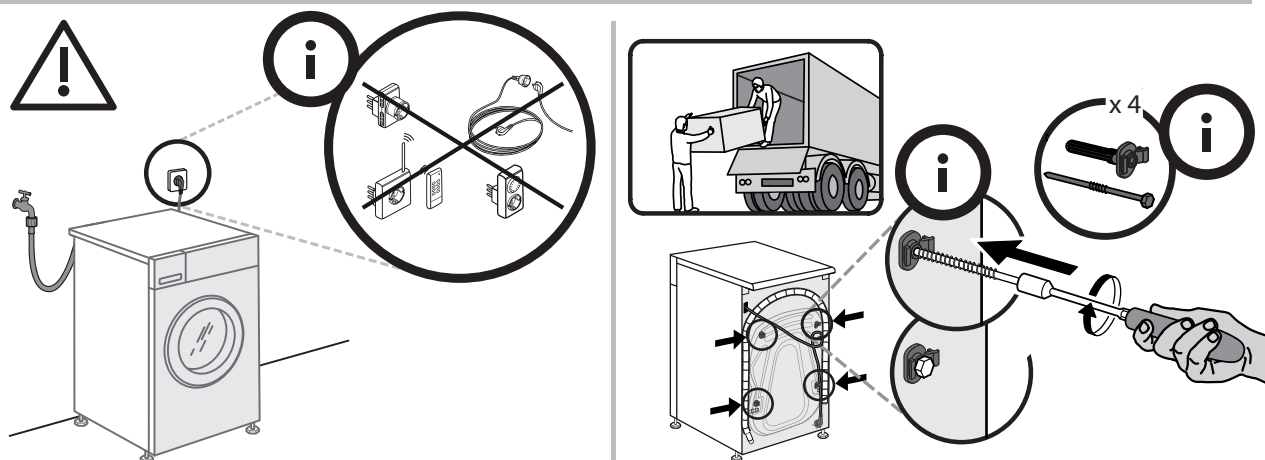
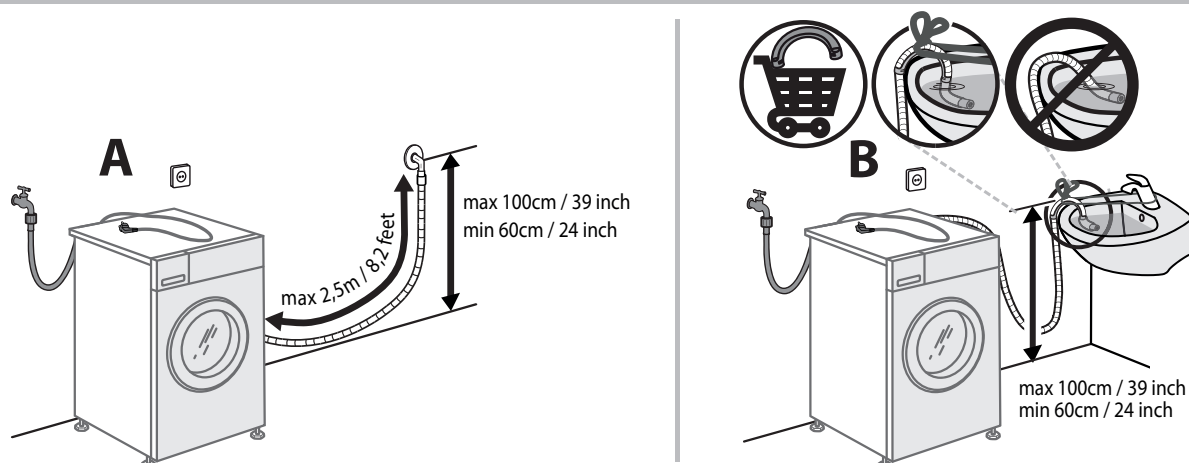
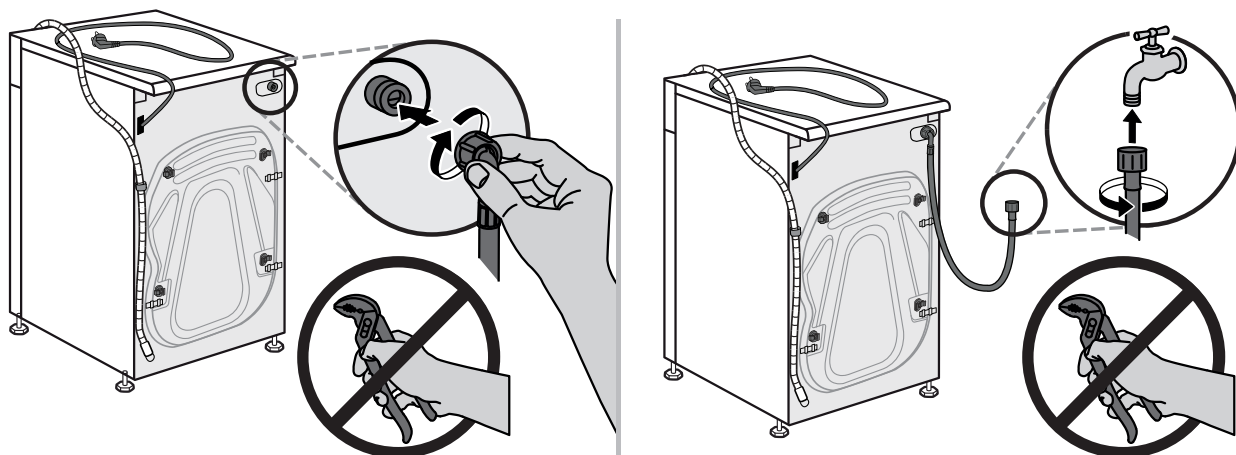
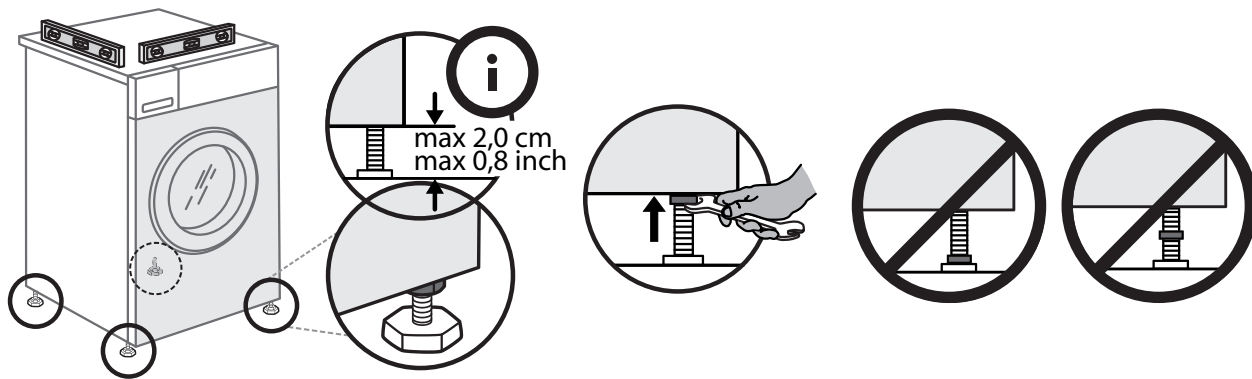

859991530140LT