

THANK YOU FOR BUYING A WHIRLPOOL PRODUCT.

In order to receive a more complete assistance, please register your product on [www.whirlpool.eu/register](http://www.whirlpool.eu/register)



**Before using the appliance carefully read the Safety Instruction.**

Before using the machine, it is imperative that the transport bolts are removed. For more detailed instructions on how to remove them, see the Installation Guide.

**CONTROL PANEL**

- 1 "ON/OFF" button
- 2 Programme selector
- 3 "Start/Pause" button
- 4 "Spin" button
- 5 "Intensive rinse" button
- 6 "Clean+" button / "Key lock" button
- 7 "Start delay" button
- 8 "FreshCare+" button
- 9 "Temperature" button

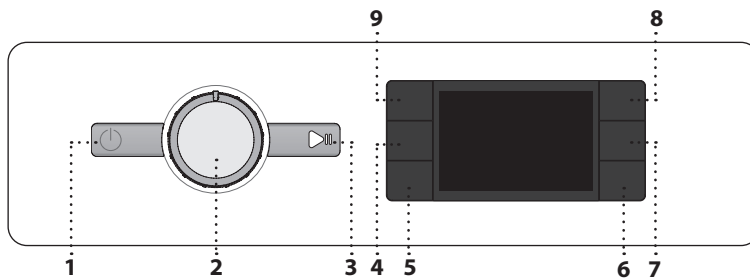

- Start delay activated
- Key lock activated
- Washing phase
- Indicates washing phase of the cycle
- Failure: Call Service
- Refer to Troubleshooting section
- Failure: Water filter clogged
- Water cannot be drained; water filter might be blocked
- Failure: No water
- No or not sufficient inlet water.
- In the event of any failure, refer to the "TROUBLESHOOTING" section

**DISPLAY INDICATORS**

- Door locked
- FreshCare+ activated

**PROGRAMME CHART**

Max load 8 Kg Power consumption in off-mode 0.5 W / in left-on mode 8.0 W							Detergents and additives			Recommended detergent		Residual dampness % (*)	Energy consumption kWh	Total water lt	Laundry temperature °C
Programme	Temperatures		Max. spin speed (rpm)	Max load (kg)	Duration (h : m)	Prewash	Main wash	Softener	Powder	Liquid					
	Setting	Range				I	II	Flower							
Mixed	40°C	☀ - 40°C	1000	8.0	**	-	●	○	-	✓	-	-	-	-	
White	60°C	☀ - 90°C	1400	8.0	2:35	● (90°)	●	○	✓	✓	55	1,790	89	55	
Cotton	40°C	☀ - 60°C	1400	8.0	3:30	-	●	○	✓	✓	53	1,100	95	45	
Eco 40-60	40 °C	40°C	1351	8.0	3:35	-	●	○	✓	✓	53	0,575	59	32	
			1351	4.0	2:48	-	●	○	✓	✓	53	0,358	47	27	
			1351	2.0	2:20	-	●	○	✓	✓	53	0,180	35	23	
Sport	40°C	☀ - 40°C	600	4.0	**	-	●	○	-	✓	-	-	-	-	
Duvet	30°C	☀ - 30°C	1000	3.5	**	-	●	○	-	✓	-	-	-	-	
Steam Refresh	-	-	-	2.0	**	-	-	-	-	-	-	-	-	-	
Spin & Drain	-	-	1400	8.0	**	-	-	-	-	-	-	-	-	-	
Rinse & Spin	-	-	1400	8.0	**	-	-	○	-	-	-	-	-	-	
Rapid 30'	30°C	☀ - 30°C	1200 (***)	4.5	0:30	-	●	○	-	✓	71	0,178	37	27	
20°C	20 °C	☀ - 20 °C	1400	8.0	1:50	-	●	○	-	✓	55	0,138	78	22	
Wool	40°C	☀ - 40°C	800	2.0	**	-	●	○	-	✓	-	-	-	-	
Delicates	30°C	☀ - 30°C	600 (***)	1.0	**	-	●	○	-	✓	-	-	-	-	
Synthetics	40°C	☀ - 60°C	1200	4.5	2:15	-	●	○	✓	✓	35	0,580	60	43	

● Dosing required ○ Dosing optional

This data may differ in your home due to changing conditions in inlet water temperature, water pressure etc. Approximate programme duration values refer to the default setting of the programmes, without options. The values given for programmes other than the Eco 40-60 programme are indicative only.

Eco 40-60 - Test wash cycle in compliance with EU Ecodesign regulation 2019/2014. The most efficient programme in terms of energy and water consumption for washing normally soiled cotton laundry. Note: spin speed values shown on the display can slightly differs from the values stated in the table.

**For all Test Institutes**

Long wash cycle for cottons: set wash cycle Cotton with a temperature of 40°C.  
Synthetic program along: set wash cycle Synthetics with a temperature of 40°C.

\* After programme end and spinning with maximum selectable spin speed, in default programme setting.

\*\* The duration of the programme is shown on the display.

\*\*\* The display will show the suggested spin speed as default value.

6th Sense - the sensor technology adapts water, energy and programme duration to your wash load.

**PRODUCT DESCRIPTION**

- 1. Worktop
- 2. Detergent dispenser
- 3. Control panel
- 4. Door handle
- 5. Door
- 6. Water filter - behind plinth
- 7. Plinth (removable)
- 8. Adjustable feet (4)

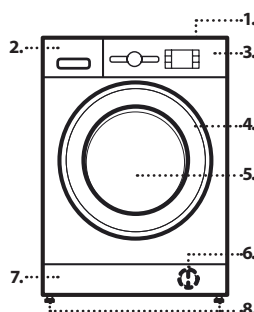

**DETERGENT DISPENSER**

**Main wash compartment II**

Detergent for the main wash, stain remover or water softener. For a liquid detergent it is recommended to use removable plastic partition A (supplied) for a proper dosage. If powder detergent is used, place the partition into slot B.

**Prewash compartment I**

Detergent for the prewash.

**Softener compartment**

Fabric softener. Liquid starch.

**Pour in softener or starch solution only up to the "max" mark.**

**Release button**

Press to remove tray for cleaning.

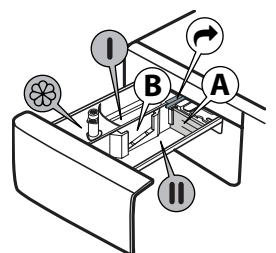

## PROGRAMMES

For choosing the appropriate programme for your kind of laundry, always respect the instructions on the care labels of the laundry. The value given in the tub symbol is the maximum temperature possible for washing the garment.



### Mixed

For washing lightly to normally soiled resilient garments in cotton, linen, synthetic fibres and mixed fibres.

### White

For washing normally to heavily soiled towels, underwear, table and bed linen, etc in resilient cotton and linen. Only when the temperature is selected at 90°C the cycle is provided with a prewash phase before main washing phase. In this case it is recommended to add detergent both, in the prewash and main wash section.

### Cotton

Normally to heavily soiled and robust cottons.

### Eco 40-60

For washing normally soiled cotton garments declared to be washable at 40 °C or 60 °C, together in the same cycle. This is the standard cotton programme and the most efficient in terms of water and energy consumption.

### Sport

For washing lightly soiled sports clothing (tracksuits, shorts, etc.). For best results, we recommend not exceeding the maximum load indicated in the "PROGRAMME CHART". We recommend using liquid detergent, and adding the amount suitable for half-load.

### Duvet

Designed for washing eiderdown padded items such as double or single duvets, cushions and anoraks. It is recommended to load such padded items in the drum with the edges folded inwards and not to exceed ¾ of the drum's volume. For optimal washing, we recommend using a liquid detergent.

### Steam Refresh

This programme refreshes garments by removing bad odours and relaxing the fibres (2 kg, roughly 3 items). Insert dry items only (that are not dirty) and select programme "Steam Refresh". Garments will be a little damp at the end of the cycle and can be worn after a few minutes. The "Steam Refresh" programme makes ironing easier.

! Not recommended for wool or silk garments.

! Do not add softeners or detergents.

### Spin & Drain

Spins the load then empties the water. For resilient garments. If you exclude the spin cycle, the machine will drain only

### Rinse & Spin

Rinses and then spins. For resilient garments.

### Rapid 30'

For washing lightly soiled garments quickly. This cycle lasts only 30 minutes, saving time and energy.

### 20°C

For washing lightly soiled cotton garments, at a temperature of 20 °C.

### Wool

All wool garments can be washed using programme, "Wool" even those carrying the "hand-wash only" label. For best results, use special detergents and **do not exceed max kg declaration of laundry.**



### Delicates

For washing particularly delicate garments. Preferably turn garments inside out before washing.





### Synthetics

For washing soiled garments made from synthetic fibres (such as polyester, polyacrylic, viscose, etc.) or cotton/synthetic blends.

## FIRST TIME USE



To remove any manufacturing debris select the "Cotton"  programme at a temperature of 60°C. Pour a small quantity of detergent powder into the main wash  compartment of the detergent dispenser (maximum 1/3 of the quantity the detergent manufacturer recommends for lightly soiled laundry). Start the programme **without adding any laundry.**

## DAILY USE

Prepare your laundry according to the recommendations in the "HINTS AND TIPS" section. Load the laundry, close the door, open the water tap and press the "ON/OFF"  button to switch the washing machine on, the "Start/Pause"  button flashes. Turn the programme selector to the desired programme and select any option if needed. The temperature and spin speed can be changed by pressing the "Temperature"  button or the "Spin"  button. Pull out the detergent dispenser and add the detergent (and additives/softener) now. Observe the dosing recommendations on the detergent pack. Then close the detergent dispenser.

### STARTING CYCLE





Press the "Start/Pause"  button.

The machine will lock the door ( symbol on) and the drum will start to rotate; the door will be unlocked ( symbol OFF) and then locked again ( symbol on) as preparation phase of each washing cycle. The "Clicking" noise is part of the door locking mechanism. Water will enter the drum and start the washing phase once the door is locked.



## PAUSE A RUNNING PROGRAMME

To pause the wash cycle, press the "Start/Pause" ; the indicator light will go off and the remaining time on display flash. To start the wash cycle from the point at which it was interrupted press the button again.

## OPEN THE DOOR, IF REQUIRED

After starting a programme, the "Door locked"  indicator lights up to show that the door can not be opened. As long as a wash programme is running, the door remains locked. To open the door while a programme is in progress, press the "Start/Pause"  to pause the programme. Provided the water level and/or temperature is/are not too high, the "Door locked"  indicator light goes off and you can open the door. For example to add or remove laundry. Press the "Start/Pause"  button again to continue the programme.

## PROGRAMME END

The "Door locked"  indicator light goes off and the display shows "End". To switch off the washing machine after programme ends press the "ON/OFF"  button, the lights goes off. If you do not press "ON/OFF"  button, the washing machine will switch off automatically after about a 10 minutes. Close the water tap, open the door and unload the washing machine. Leave the door ajar to allow the drum to dry.

## OPTIONS

! If the selected option is incompatible with the programme set, the incompatibility will be signalled by a buzzer (3 beeps) and the corresponding indicator light will flash.

! If the selected option is incompatible with another previously set option, only the most recent selection will remain active.

### Clean+



Clean+ is an option working on 3 different levels (Intensive, Daily and Fast) that are specially designed to set the right washing action, depending on your cleaning needs:

**Intensive** : this option is designed for high levels of dirtiness, removing most stubborn stains.

**Daily** : this option is designed to remove everyday stains.

**Fast** : this option is designed to remove lightly soiled stains.

### Intensive rinse

By selecting this option, the efficiency of the rinse is increased and optimal detergent removal is guaranteed. It is particularly useful for sensitive skin. Press the button once, two or three times to select an additional 1 , 2  or 3  rinses after the standard cycle rinse and remove all traces of detergent. Press the button again to go back to the "Normal rinse" rinse type.

### Start delay

To set the selected programme to start at a later time, press the button to set the desired delay time. Symbol  lights on the display when this function is enabled. To cancel the delayed start, press the button again until the value, "0" is shown on the display.

### FRESH CARE+

This option enhances washing performance by generating steam to inhibit the proliferation of the main bad odour sources inside the machine. After steam phase, the washing machine will perform gentle tumbling through slow rotations of the drum.  option starts after the cycle ends for a maximum duration of 6h and you can interrupt it at any time by pressing any button on control panel or turning the knob. Wait around 5 minutes before door can be opened.



**Temperature**

Every programme has a predefined temperature. If you want to change the temperature, press the "Temperature"  button. The value appears on the display.



**Spin**

Every programme has a predefined spin speed. If you want to change the spin speed, press the "Spin"  button. The value appears on the display.



**Demo mode**

To deactivate this function, switch the washing machine OFF. Then press and hold "Start/Pause"  button, within 5 seconds press also "ON/OFF"  button and hold both buttons for 2 seconds.

**KEY LOCK** 

To lock the control panel, press and hold the "Key lock"  button for approximately 3 seconds. The symbol  will light up on the display to indicate that the control panel has been locked (with the exception of the "ON/OFF"  button). This prevents unintentional changes to programmes, especially with children near the machine. To unlock the control panel, press and hold the "Key lock"  button for approximately 3 seconds.

**BLEACHING**

If you wish to bleach the laundry, load the washing machine and set the "Rinse & Spin"  programme. Start the machine and wait for it to complete the first water filling cycle (roughly 2 minutes). Put the machine in pause mode by pressing the "Start/Pause"  button, open the detergent drawer and pour the bleach (observe the recommended doses indicated on the package) into the main wash compartment where the partition was previously mounted. Restart the cycle by pressing the "Start/Pause"  button. If desired, it is possible to add fabric softener into the appropriate compartment of the detergent drawer.

**HINTS AND TIPS****Sort your laundry according to**

Type of fabric/care label (cotton, mixed fibres, synthetics, wool, handwash items). Colour (separate coloured and white items, wash new coloured items separately). Delicates (wash small items – like nylon stockings – and items with hooks – like bras – in a cloth bag or pillow case with zip).

**Empty all pockets**

Objects like coins or lighters can damage your laundry as well as the drum.

**Follow the dosage recommendation / additives**

It optimizes the cleaning result, it avoids irritating residues of surplus detergent in your laundry and it saves money by avoiding waste of surplus detergent

**Use low temperature and longer duration**

The most efficient programmes in terms of energy consumption are generally those that perform at lower temperatures and longer duration.

**Observe the load sizes**

Load your washing machine up to the capacity indicated in the "PROGRAMME CHART" table to save water and energy.



**Noise and remaining moisture content**

They are influenced by the spinning speed: the higher the spinning speed in the spinning phase, the higher the noise and the lower the remaining moisture content.

**CYCLE COUNTER**

The cycle counter on your appliance allows you to track the total number of cycles it has performed. This feature is useful for monitoring usage and maintenance.

To access the cycle counter:

1. Press the "ON/OFF"  button to turn on the appliance.
2. Press the "ON/OFF"  button again to turn off the appliance.
3. Press and hold the Temperature button for approximately 5 seconds.

The display will show the total number of cycles performed by the appliance. If the number of cycles is between 0 and 999, the display will show a fixed number. If the number of cycles is higher, the numbers will scroll on the display (e.g. 1\_379).

To exit the cycle counter mode, press any button.

**Note:** The washer may have already performed a set of cycles due to an extended quality process carried out during production to ensure higher product quality.

**CLEANING & MAINTENANCE**

*For any cleaning and maintenance, switch off and unplug the washing machine. Do not use flammable fluids to clean the washing machine. Clean and maintain your washing machine periodically (at least 4 times per year).*

**Cleaning the outside of the washing machine**

Use a soft damp cloth to clean the outer parts of the washing machine. Do not use glass or general purpose cleaners, scouring powder or similar to clean the control panel – these substances might damage the printing.

**Checking the water supply hose**

Check the inlet hose regularly for brittleness and cracks. If damaged, replace it by a new hose available through our After-Sales Service or your specialist dealer. Depending on the hose type: If the inlet hose has a transparent coating, periodically check if the colour intensifies locally. If yes, the hose may have a leak and should be replaced

**Cleaning the water filter / draining residual water**

*If you used a hot wash programme, wait until the water has cooled down before draining any water. Clean the water filter regularly, to avoid that the water cannot drain after the wash due to obstruction of the filter. If the water cannot drain, the display indicates that the water filter may be clogged.*

Remove the plinth by using the screwdriver: push downwards one side of the plinth with your hand, then push the screwdriver into the gap between plinth and front panel and pry open the plinth. Place a broad, flat container beneath the water filter, to collect the drain water. Slowly turn the filter counterclockwise until water flows out. Let the water flow out, without removing the filter. When the container is full, close the water filter by turning it in clockwise. Empty the container. Repeat this procedure until all the water has drained. Lay a cotton cloth beneath the water filter, which can absorb a small amount of rest water. Then remove the water filter by turning it out anti clockwise. Clean the water filter: remove residues in the filter and clean it under running water. Insert the water filter and reinstall the plinth: Reinsert the water filter again by turning it in clockwise direction. Make sure to turn it in as far as it goes; the filter handle must be in vertical position. To test water tightness of the water filter, you can pour about 1 liter of water into the detergent dispenser. Then reinstall the plinth.

**ACCESSORIES**

*Contact our After-Sales Service to check if the following accessories are available for your washing machine model.*

**Stacking kit shelf**

By which your dryer can be fixed on top of your washing machine to save space and to facilitate loading and unloading your dryer in the higher position.





**TRANSPORT AND HANDLING**

*Never lift the washing machine by holding it at the worktop.*

Pull out the mains plug, and close the water tap. Make sure that door and detergent dispenser are properly closed. Disconnect the inlet hose from the water tap, and remove the drain hose from your draining point. Remove all rest water from the hoses, and fix them so that they cannot get damaged during transport. Refit the transport bolts. Follow the instructions for removing the transport bolts in the INSTALATION GUIDE in reverse order.

## TROUBLESHOOTING

The washing machine may sometimes not work properly for certain reasons. Before calling the After-sales service, it is recommended to check to see if the problem can be easily resolved using the following list.

Anomalies:	Possible causes / Solution:
<b>The washing machine does not turn on.</b>	<ul style="list-style-type: none"> <li>The plug is not inserted into the electrical outlet, or not enough to make contact.</li> <li>There has been a power failure.</li> </ul>
<b>The wash cycle does not start.</b>	<ul style="list-style-type: none"> <li>The door is not fully closed.</li> <li>The "ON/OFF"  button has not been pressed.</li> <li>The "Start/Pause"  button has not been pressed.</li> <li>The water tap is not open.</li> <li>A "Start delay"  has been set.</li> </ul>
<b>The washing machine does not fill with water (the message "h2o" is shown on the display). "Beep" sound every 5 seconds.</b>	<ul style="list-style-type: none"> <li>The water intake hose is not connected to the tap.</li> <li>The hose is bent.</li> <li>The water tap is not open.</li> <li>The mains water supply has been shut off.</li> <li>There is not enough pressure.</li> <li>The "Start/Pause"  button has not been pressed.</li> </ul>
<b>The washing machine loads and drains water continuously.</b>	<ul style="list-style-type: none"> <li>The drain hose has not been installed at 65 to 100 cm from the ground.</li> <li>The end of the drain hose is immersed in water.</li> <li>The drain connector on the wall does not have an air vent.</li> <li>If the problem persists after having performed these checks, close the water tap, shut off the washing machine, and call the After-sales service. If the dwelling is located on one of the uppermost floors of a building, a siphon effect can sometimes occur, thus causing the washing machine to load and drain water continuously. Special anti-siphon valves are available on the market to prevent these types of problems.</li> </ul>
<b>The washing machine does not drain or does not spin.</b>	<ul style="list-style-type: none"> <li>The programme does not include the draining function: with certain programmes it must be activated manually.</li> <li>The drain hose is bent.</li> <li>The drain line is obstructed.</li> </ul>
<b>The washing machine vibrates excessively during the spin cycle.</b>	<ul style="list-style-type: none"> <li>At the time of installation, the drum was not properly unblocked.</li> <li>The washing machine is not level.</li> <li>The washing machine is squeezed between furniture and the wall.</li> </ul>
<b>The washing machine leaks water.</b>	<ul style="list-style-type: none"> <li>The water intake hose has not been tightened properly.</li> <li>The detergent dispenser is clogged.</li> <li>The drain hose has not been properly fastened.</li> </ul>
<b>The machine is locked and the display flashes, indicating an error code (e.g. F-01, F-..).</b>	<ul style="list-style-type: none"> <li>Shut off the machine, disconnect the plug from the outlet, and wait about 1 minute before turning it back on.</li> <li>If the problem persists, call the After-sales service.</li> </ul>
<b>Too much foam is formed.</b>	<ul style="list-style-type: none"> <li>The detergent is not compatible with the washing machine (it must bear the wording "for washing machines", "for hand washing and washing machines", or something similar).</li> <li>The dosage was excessive.</li> </ul>
<b>Door is locked, with or without failure indication, and the programme does not run.</b>	<ul style="list-style-type: none"> <li>Door is locked in case of power breakdown. Programme will continue automatically as soon as the mains is available again.</li> <li>Washing machine is in a standstill. Programme will continue automatically after the origin of the standstill does not persist anymore.</li> </ul>



**Regulatory documentation, standard documentation, ordering spare parts and other product information can be found:**

- By visiting our website [docs.whirlpool.eu](https://docs.whirlpool.eu) and [parts-selfservice.whirlpool.com](https://parts-selfservice.whirlpool.com)
  - Using QR code
  - Alternatively, **contact our After-sales Service** (See phone number in the warranty booklet). When contacting our After-sales Service, please state the codes provided on your product's identification plate. For User's Repair & Maintenance Information visit [www.whirlpool.eu](https://www.whirlpool.eu)
- The model information can be retrieved using the QR-Code reported in the energy label. The label also includes the model identifier that can be used to consult the portal of the registry at <https://eprel.ec.europa.eu>

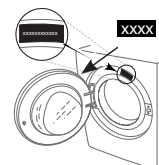

# CLEANING & MAINTENANCE

**For any cleaning and maintenance, switch off and unplug the washing machine.  
Do not use flammable fluids to clean the washing machine.**

## CLEANING THE OUTSIDE OF THE WASHING MACHINE

Use a soft damp cloth to clean the outer parts of the washing machine.

Do not use glass or general purpose cleaners, scouring powder or similar to clean the control panel – these substances might damage the printing.

## CHECKING THE WATER SUPPLY HOSE

Check the inlet hose regularly for brittleness and cracks. If damaged, replace it by a new hose available through our After-Sales Service or your specialist dealer. Depending on the hose type:

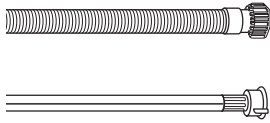

If the inlet hose has a transparent coating, periodically check if the colour intensifies locally. If yes, the hose may have a leak and should be replaced.



For water stop hoses: check the small safety valve inspection window (see arrow). If it is red, the water stop function was triggered, and the hose must be replaced by a new one. For unscrewing this hose, press the release button (if available) while unscrewing the hose.

## CLEANING THE MESH FILTERS IN THE WATER SUPPLY HOSE

1. Close water tap and unscrew the inlet hose.

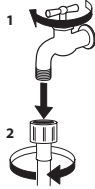

2. Clean the mesh filter at the hose's end carefully with a fine brush.

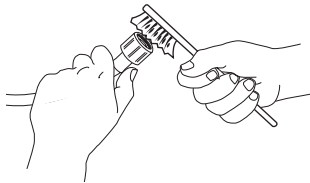

3. Now unscrew the inlet hose on the back of the washing machine by hand. Pull out the mesh filter from the valve on the back of the washing machine with pliers and carefully clean it.

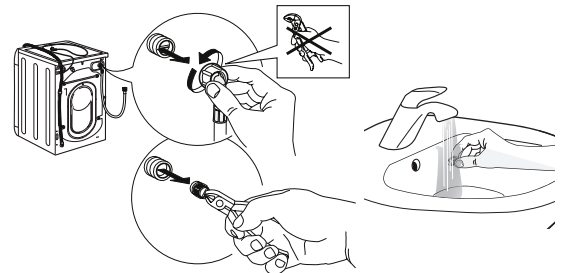

4. Insert the mesh filter again. Connect the inlet hose to water tap and washing machine again. Do not use a tool to connect the inlet hose. Open the water tap and check that all connections are tight.

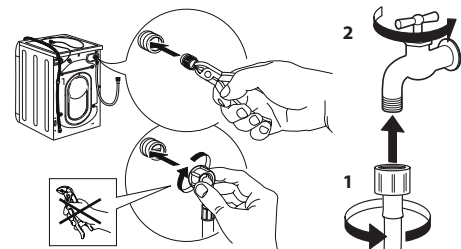

## CLEANING THE DETERGENT DISPENSER

Remove the dispenser by raising it and pulling it out (see figure).

Wash it under running water; this operation should be repeated frequently.

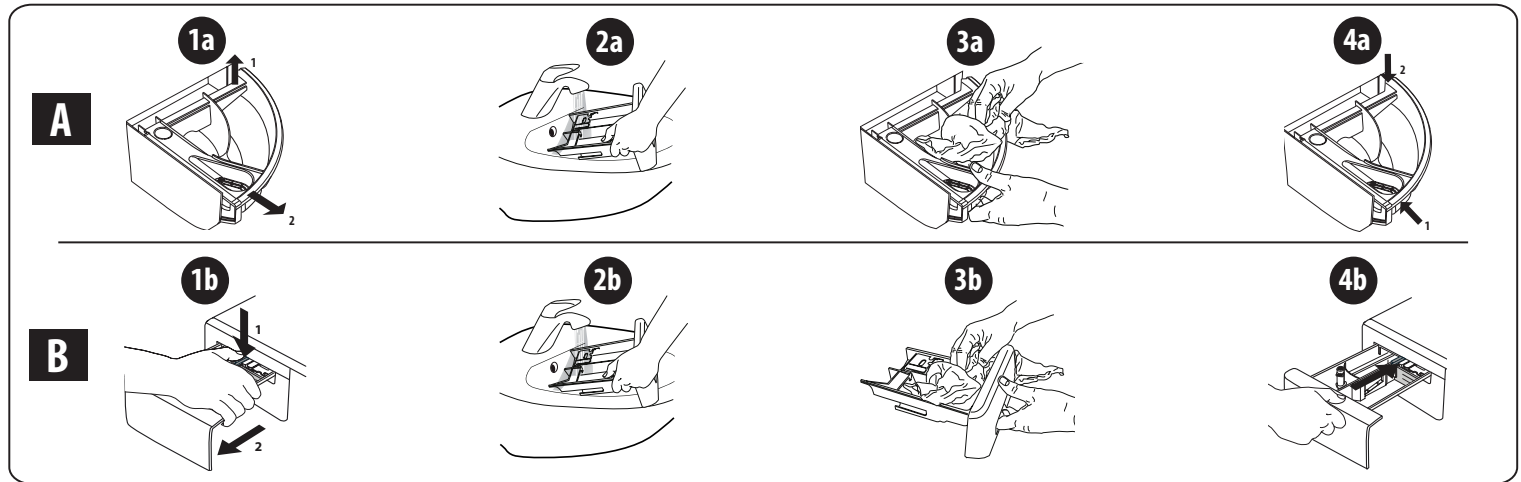

## CLEANING THE WATER FILTER / DRAINING RESIDUAL WATER

**Switch off and unplug the washing machine before cleaning the water filter or draining residual water. If you used a hot wash programme, wait until the water has cooled down before draining any water. Clean the water filter regularly every three months to prevent it from clogging and prevent the water from draining properly. If the water cannot drain, the display indicates that the water filter may be clogged.**

1. Remove the kick panel: Using a screwdriver, do that which is shown in the following figure.

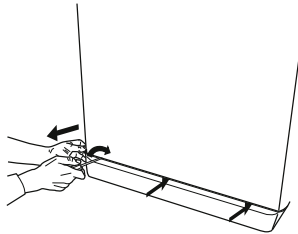

2. Container for the drained water: Place a low and wide container under the water filter in order to collect the residual water.

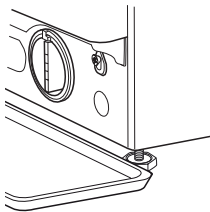

3. Drain the water: Slowly turn the filter counter-clockwise until all the water has come out. Allow the water to flow out without removing the filter. Once the container is full, close the water filter by turning it clockwise. Empty the container. Repeat the procedure until all the water has been drained.

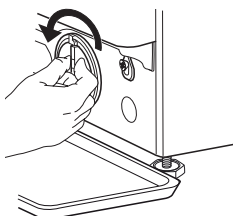

4. Remove filter: Lay a cotton cloth beneath the water filter, which can absorb a small amount of rest water. Then remove the water filter by turning it out anticlockwise.

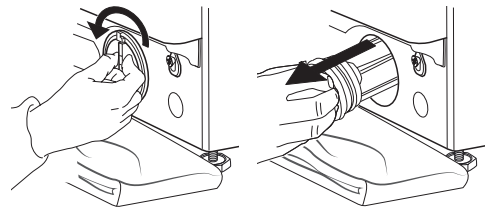

5. Clean the water filter: remove residues in the filter and clean it under running water.

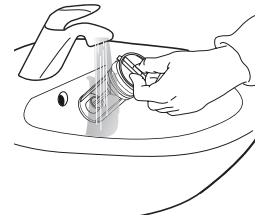

6. Insert the water filter and reinstall the plinth: Reinsert the water filter again by turning it in clockwise direction. Make sure to turn it in as far as it goes; the filter handle must be in vertical position. To test water tightness of the water filter, you can pour about 1 liter of water into the detergent dispenser. Then reinstall the plinth.

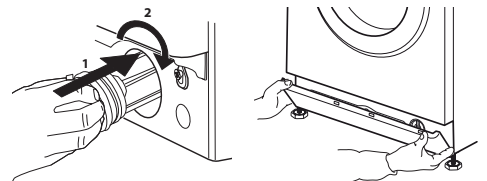

# TRANSPORT AND HANDLING

**Never lift the washing machine by holding it at the worktop.**

1. Pull out the mains plug, and close the water tap.
2. Make sure that door and detergent dispenser are properly closed.
3. Disconnect the inlet hose from the water tap, and remove the drain hose from your draining point. Remove all rest water from the hoses, and fix them so that they cannot get damaged during transport.
4. Refit the transport bolts. Follow the instructions for removing the transport bolts in the "Installation Guide" in reverse order.

**Important:** Do not transport the washing machine without having fixed the transport bolts.

## AFTER-SALES SERVICE

### BEFORE CALLING THE AFTER-SALES SERVICE

1. See if you can solve the problem by yourself with the help of the suggestions given in the **TROUBLESHOOTING**

### IF AFTER THE ABOVE CHECKS THE FAULT STILL OCCURS, GET IN TOUCH WITH THE NEAREST AFTER-SALES SERVICE

To receive assistance, call the number shown on the warranty booklet.

When contacting our Client After sales service, always specify:

- a brief description of the fault;
- the type and exact model of the appliance;

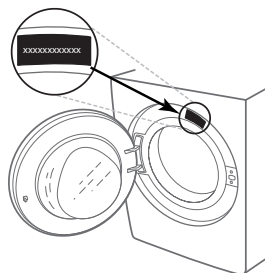

2. Switch the appliance off and back on again to see if the fault persists.

- the service number (number after the word Service on the rating plate).

**SERVICE** 0000 000 00000



- your full address;
- your telephone number.

If any repairs are required, please contact an authorised after-sales service (to guarantee that original spare parts will be used and repairs carried out correctly).

**БЛАГОДАРИМ ВИ ЗА ЗАКУПУВАНЕТО НА ПРОДУКТ НА WHIRLPOOL.**

За да получавате по-пълно съдействие, регистрирайте Вашия уред на [www.whirlpool.eu/register](http://www.whirlpool.eu/register)



**Преди да използвате уреда, прочетете внимателно инструкциите за безопасност.**

Преди да използвате пералната машина, е задължително да се свалят транспортните болтове. За по-подробни инструкции за премахването им вижте ръководството за монтаж.

**КОНТРОЛЕН ПАНЕЛ**

- 1 Бутон „ВКЛ./ИЗКЛ.“
- 2 Селектор на програми
- 3 Бутон „Старт/Пауза“
- 4 Бутон „Центрофуга“
- 5 Бутон „Интенз. изпл.“
- 6 Бутон „Чисто+“ / „Блокиране бутони“
- 7 Бутон „Отложен старт“
- 8 Бутон „FreshCare+“
- 9 Бутон „Температура“

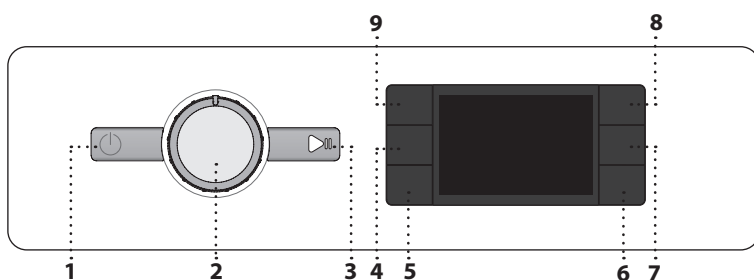

**ИНДИКАТОРИ НА ДИСПЛЕЯ**

- Вратичката е заключена
- FreshCare+ активирано
- Отложен старт активирано

**Блокиране бутони** активирано

**Фаза на пране**  
Указва фаза на пране от цикъла

**Неизправност: Повикване**  
Обърнете се към раздел „Отстраняване на неизправности“

**Неизправност: Водният филтър е запушен**  
Водата не може да се оттича; възможно е водният филтър да е запушен

**Неизправност: Няма вода**  
Няма или недостатъчно подавана вода.  
В случай на неизправност се обърнете към раздел „ОТСТРАНЯВАНЕ НА НЕИЗПРАВНОСТИ“

**ДИАГРАМА НА ПРОГРАМИТЕ**

Програма	Температура		Макс. скорост на центрофугиране (об./мин.)	Макс. тегло (kg)	Продължителност (ч:м)	Перилни препарати и добавки			Препоръчителен перилен препарат		Остатъчна влажност % (*)	Разход на енергия kWh	Общ разход на вода lt	Температура на пране °C
	Настройване	Диапазон				Предпране	Основно пране	Омекотител	Прах	Течен				
Смесени	40°C	☼ - 40°C	1000	8.0	**	-	●	○	-	✓	-	-	-	-
Бели	60°C	☼ - 90°C	1400	8.0	2:35	● (90°)	●	○	✓	✓	55	1,790	89	55
Памук	40°C	☼ - 60°C	1400	8.0	3:30	-	●	○	✓	✓	53	1,100	95	45
Есо 40-60	40°C	40°C	1351	8.0	3:35	-	●	○	✓	✓	53	0,575	59	32
			1351	4.0	2:48	-	●	○	✓	✓	53	0,358	47	27
			1351	2.0	2:20	-	●	○	✓	✓	53	0,180	35	23
Спортни	40°C	☼ - 40°C	600	4.0	**	-	●	○	-	✓	-	-	-	-
Пухени завивки	30°C	☼ - 30°C	1000	3.5	**	-	●	○	-	✓	-	-	-	-
Освежаване пара	-	-	-	2.0	**	-	-	-	-	-	-	-	-	-
Центрофуга & Източване	-	-	1400	8.0	**	-	-	-	-	-	-	-	-	-
Изплакване & Центрофуга	-	-	1400	8.0	**	-	-	○	-	-	-	-	-	-
Бързо пране 30'	30°C	☼ - 30°C	1200 (***)	4.5	0:30	-	●	○	-	✓	71	0,178	37	27
20°C	20°C	☼ - 20°C	1400	8.0	1:50	-	●	○	-	✓	55	0,138	78	22
Вълна	40°C	☼ - 40°C	800	2.0	**	-	●	○	-	✓	-	-	-	-
Деликатни	30°C	☼ - 30°C	600 (***)	1.0	**	-	●	○	-	✓	-	-	-	-
Синтетични	40°C	☼ - 60°C	1200	4.5	2:15	-	●	○	✓	✓	35	0,580	60	43

● Нужно е дозиране ○ Дозирането е опционално

Тези данни могат да се различават в дома ви поради променящите се условия на температурата на входната вода, налягането и др. Приблизителните стойности на времетраене на програмата се отнасят до подразбиращата се настройка на програмите, без опции. Стойностите, дадени за програми, различни от програмата Есо 40-60, са само ориентировъчни.

**Есо 40-60 - Тестов цикъл на пране в съответствие с регламента на ЕС за екодизайн 2019/2014.** Най-ефективната програма от гледна точка на разход на вода и електроенергия за пране на нормално замърсени памучни дрехи.

**Бележка:** показаните на дисплея стойности на скоростта на центрофугиране може леко да се различават от стойностите, посочени в таблицата.

**За всички тестови институти**

Дълъг цикъл на пране за памучни дрехи: задайте цикъл на пране „Памук“ с температура 40°C. Продължителна програма за синтетика: задайте цикъл на пране „Синтетични“ с температура 40°C.

**ОПИСАНИЕ НА ПРОДУКТА**

1. Работна повърхност
2. Дозатор за перилен препарат
3. Контролен панел
4. Дръжка на вратичката
5. Вратичка
6. Воден филтър - зад долната преграда
7. Долна преграда (подвижна)
8. Регулируеми крачета (4)

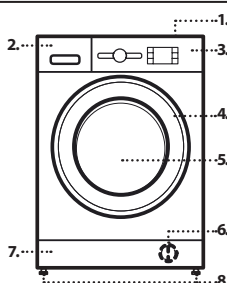

\* След края на програмата и центрофугирането с максималната избрана скорост на центрофугиране, в настройката с програма по подразбиране.

\*\* Времетраенето на програмата е показано на дисплея.

\*\*\* Дисплеят ще покаже предложената скорост на центрофугиране като стойност по подразбиране.

**6th sense** - сензорната технология адаптира водата, енергията и времетраенето на програмата към вашето количество пране.

**ДОЗАТОР ЗА ПЕРИЛЕН ПРЕПАРАТ**

**Отделение за основно пране**

Перилен препарат за основното пране, препарат за премахване на петна или омекотител за вода. За течен перилен препарат се препоръчва да използвате свалящата се пластмасова преграда **A** (доставена) за правилно дозиране. Ако се използва перилен препарат на прах, поставете преградата в отвора **B**.

**Отделение за предпране**  
Перилен препарат за предпране.

**Отделение за омекотител**  
Омекотител за тъкани. Течен препарат за колосване.

**Наливайте омекотителя или препарата за колосване само до маркера „max“.**  
**Бутон за освобождаване**

Натиснете, за да свалите диспенсъра за почистване.

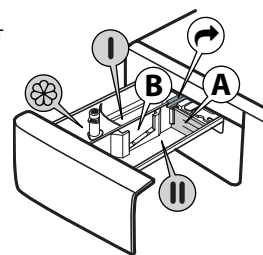



## ПРОГРАМИ

За да изберете подходящата програма за Вашия вид пране, винаги спазвайте инструкциите на етикета за грижи. Стойността, посочена в символа на леген, е максималната възможна температура за пране на дрехата.



### Смесени

за пране на леко до нормално замърсени издръжливи изделия от памук, лен, синтетични тъкани и смесени нишки.

### Бели

За пране на нормално до силно замърсени хавлиени кърпи, бельо, покривки за маса и спално бельо и т.н. от издръжлив памук и лен. Само когато е избрана температура от 90°C цикълът има фаза на предпране преди фазата на основното пране. В този случай се препоръчва да се добави перилен препарат както в отделението за предпране, така и в отделението за основно пране.

### Памук

Нормално до силно замърсени издръжливи памучни изделия.

### Есо 40-60

За пране на нормално замърсени памучни дрехи, подлежащи на пране при 40°C или 60°C, заедно в един и същи цикъл. Това е стандартната програма за памук и най-ефективната от гледна точка на разход на вода и електроенергия.

### Спортни

За пране на леко замърсени спортни дрехи (анцузи, шорти и др.). За най-добри резултати препоръчваме да не превишавате максималното зареждане, указано в „ДИАГРАМА НА ПРОГРАМИТЕ“. Ние препоръчваме да се използва течен перилен препарат и да се добави количеството, подходящо за половин зареждане.

### Пухени завивки

За пране на пълнени с пух дрехи и завивки, като напр. двойни или единични завивки, възглавници и анораци. Препоръчително е такова пране да се зарежда в барабана със сгънати навътре ръбове и да не се превишават 3/4 от обема на барабана. За оптимално пране ние препоръчваме да се използва течен перилен препарат.

### Освежаване пара

Тази програма позволява да се освежат дрехите, като премахва неприятните миризми и отпуска нишките на тъканите (2 кг, около 3 броя дрехи). Поставят се само сухи дрехи (не замърсени) и се избира програма „Освежаване пара“. При завършване на цикъла дрехите ще изглеждат леко влажни и ще бъдат готови за обличане след няколко минути. Програмата „Освежаване пара“ улеснява процеса на гладене.

! Не се препоръчва за вълнени и копринени дрехи.

! Не добавяйте омекотител или перилен препарат.

### Центрофуга & Източване

Центрофугира прането, след което изпразва водата. За издръжливи артикули. Ако изключите цикъла на центрофугиране, машината само ще източи водата

### Изплакване & Центрофуга

Изплаква и след това центрофугира. За издръжливи артикули.

### Бързо пране 30'

За бързо пране на леко замърсени дрехи. Този цикъл е с продължителност само 30 минути и пести време и пари.

### 20°C

За пране на слабо замърсени памучни дрехи при температура 20°C.

### Вълна

Всички вълнени дрехи могат да се перат с програмата „Вълна“, дори и тези, които имат етикет „само за ръчно пране“. За най-добри резултати използвайте специални почистващи препарати и **не превишавайте посоченото макс. количество килограми пране.**

### Деликатни

За пране на особено деликатни артикули. Препоръчително е да обърнете дрехите отвътре навън преди пране.

### Синтетични

За пране на замърсени дрехи от синтетични тъкани (като полиестер, полиакрил, вискоза и др.) или смеси памук/синтетични.

## УПОТРЕБА ЗА ПРЪВ ПЪТ

За отстраняване на замърсявания при производството, изберете програма „Памук“ при температура от 60°C. Добавете малко количество прах за пране в отделението за основно пране на дозатора за перилен препарат (максимално 1/3 от количеството перилен препарат, препоръчано от производителя за леко замърсено пране). Стартирайте програмата, **без да поставяте пране.**

## ЕЖЕДНЕВНА УПОТРЕБА

Подгответе прането си съгласно препоръките в раздела „СЪВЕТИ И ПРЕПОРЪКИ“. Заредете прането, затворете вратичката, отворете крана за вода и натиснете бутона „ВКЛ./ИЗКЛ.“ за включване на пералнята, бутонът „Старт/Пауза“ започва да мига. Завъртете селектора на програми на желаната програма и изберете някоя от опциите, ако е нужно. Температурата и скоростта на центрофугиране могат да се променят чрез натискане на бутона „Температура“ или бутона „Центрофуга“ . Сега изтеглете дозатора за перилен препарат и добавете перилен препарат (и добавки/омекотител). Спазвайте препоръките за дозиране на опаковката на перилния препарат. След това затворете дозатора за перилен препарат.

### СТАРТИРАНЕ НА ЦИКЪЛ

Натиснете бутона „Старт/Пауза“ .

Вратата на машината ще се заключи (символът свети) и барабанът ще започне да се върти; вратата ще се отключи (символът загасва) и след което ще се заключи отново (символът свети) като фаза от подготовка за всеки цикъл на пране. Шумът „Щракане“ е част от механизма за заключване на вратата. След като вратата се заключи, водата ще влезе в барабана и ще започне фазата на изпиране.

## ПОСТАВЯНЕ НА ПАУЗА НА РАБОТЕЩА ПРОГРАМА

За поставяне на пауза на цикъла на пране, натиснете „Старт/Пауза“ ; индикаторната лампичка ще угасне и оставащото време на дисплея ще започне да мига. За да стартирате цикъла на пране от момента, в който е бил прекъснат, натиснете бутона отново.

## ОТВОРЕТЕ ВРАТИЧКАТА, АКО Е НЕУЖНО

След стартиране на програма индикаторът „Вратичката е заключена“ светва, за да покаже, че вратичката не може да се отвори. Докато програмата работи, вратичката остава заключена. За да отворите вратичката докато програмата е в ход, натиснете „Старт/Пауза“ за спиране на пауза на програмата. При условие че нивото на водата и/или температурата не са твърде високи, индикаторът „Вратичката е заключена“ угасва и вие можете да отворите вратичката. Например за добавяне или изваждане на пране. Натиснете бутона „Старт/Пауза“ отново, за да възобновите програмата.

## КРАЙ НА ПРОГРАМАТА

Индикаторната лампичка „Вратичката е заключена“ угасва и дисплеят показва „End“ (Край). За изключване на пералнята след като програмата свърши, натиснете бутона „ВКЛ./ИЗКЛ.“ , лампичката угасва. Ако не натиснете бутона „ВКЛ./ИЗКЛ.“ , пералнята ще се изключи автоматично след около 10 минути. Затворете крана на водата, отворете вратичката и разтоварете пералнята. Оставете вратичката откритата, за да оставите барабана да изсъхне.

## ОПЦИИ

! Ако избраната опция е несъвместима със зададената програма, несъвместимостта ще се сигнализира със звуков сигнал (3 бипкания) и съответната индикаторна лампичка ще започне да мига.

! Ако избраната опция е несъвместима с друга зададена преди това опция, само последният избор ще остане активен.

### Чисто+

Чисто+ е опция, която работи на 3 различни нива (Интензивно, Ежедневно и Бързо), които са специално предназначени за задаване на правилното действие в зависимост от вашите нужди от почистване:

**Интензивно** : тази опция е предназначена за високи нива на замърсяване и за отстраняване и на най-упоритите петна.

**Ежедневно** : тази опция е предназначена за отстраняване на ежедневни петна.

**Бързо** : тази опция е предназначена за отстраняване на леки петна.

### Интенз. изпл.

Чрез избране на тази опция ефикасността на изплакването се увеличава и се гарантира оптимално отстраняване на перилния препарат. Тя е по-специално полезна за чувствителна кожа. Натиснете бутона веднъж, два пъти или три пъти, за да изберете допълнително 1 , 2 или 3 изплаквания след стандартния цикъл на изплакване и за отстраняване на всички следи от перилен препарат. Натиснете бутона отново, за да се върнете към типа изплакване „Норм. изплакване“.

### Отложен старт

За да зададете избраната програма да стартира в по-късен момент, натиснете бутона, за да настроите желаното време за отлагане. Символът светва на дисплея когато функцията е активирана. За да отмените отложения старт, натиснете бутона отново, докато на дисплея се покаже стойността „0“.

FRESH CARE™

Тази опция подобрява резултатите от прането чрез генериране на пара, за да се потисне разпространяването на главните източници на лоши миризми в пералнята. След фазата на генериране на пара пералнята ще извърши деликатно центрофугиране чрез бавно въртене на барабана. Опцията **FRESH CARE™** стартира след края на цикъла и продължава най-много 6 часа, като Вие можете да я спрете по всяко време чрез натискане на някой бутон на контролния панел или чрез завъртане на ключа. Преди вратичката да може да се отвори трябва да се изчака около 5 минути.



### Температура

Всяка програма има предварително дефинирана температура. Ако искате да промените температурата, натиснете бутона „Температура“ . Стойността се изписва на дисплея.





### Центрофуга

Всяка програма има предварително дефинирана скорост на центрофугиране. Ако искате да промените скоростта на центрофугиране, натиснете бутона „Центрофуга“ . Стойността се изписва на дисплея.

### Demo Mode



За да деактивирате функцията, изключете пералната машина. Натиснете и задръжте бутона „Старт/Пауза“ , след това до 5 секунди натиснете и бутона „ВКЛ./ИЗКЛ.“  и задръжте натиснати двата бутона за 2 секунди.

## БЛОКИРАНЕ БУТОНИ

За заключване на контролното табло натиснете и задръжте бутона „Блокиране бутони“  за приблизително 3 секунди. Символът  ще светне на дисплея, за да укаже, че контролното табло е заключено (с изключение на бутона „ВКЛ./ИЗКЛ.“ ). Това предотвратява ненадейни промени по програмите, особено когато в близост до машината има деца. За отключване на контролното табло натиснете и задръжте бутона „Блокиране бутони“  за приблизително 3 секунди.

## ИЗБЕЛВАНЕ

Ако желаете да избелите прането, заредете пералнята и настройте програма „Изплакване & Центрофуга“ .

Стартирайте машината и я изчакайте да завърши първия цикъл на пълнене с вода (около 2 минути). Поставете машината в режим на пауза чрез натискане на бутона „Старт/Пауза“ , отворете чекмеджето за перилен препарат и налейте белина (спазвайте препоръчителните дози, указани върху опаковката) в отделението за основно пране, където преградата преди това е била поставена. Рестартирайте цикъла чрез натискане на бутона „Старт/Пауза“ . Ако желаете, възможно е да се добави омекотител за тъкани в съответното отделение на чекмеджето за перилен препарат.

## СЪВЕТИ И ПРЕПОРЪКИ

### Сортирайте прането си според

Етикетата за тип на тъканите/съветите за грижи (памук, смесени влакна, синтетични, вълна, за пране на ръка). Цветя (разделяйте цветните и белите дрехи, перете новите цветни изделия отделно). Деликатни (перете дребните изделия – като найлонови чорапогащи – и изделията с телени копчета – като сутиени – в торбичка от плат или калъфка за възглавница с цип).

### Изпразвайте всички джобове

Предмети като монети или запалки е възможно да повредят прането Ви, както и барабана.

### Следвайте препоръките за дозировка/добавки за пране

Оптимизира резултата от прането, премахва дразнещите кожата остатъци от излишен перилен препарат в прането и спестява пари, като намалява излишния разход на перилен препарат.

### Използвайте ниска температура и по-голяма продължителност

Най-ефективните програми от гледна точка на разход на електроенергия основно са тези, които работят на по ниска температура за по-дълго време.

### Съобразете се с капацитета на зареждане

Зареждайте пералната машина според капацитета ѝ, посочен в „ТАБЛИЦАТА НА ПРОГРАМИТЕ“, за да спестите вода и електроенергия.

### Шум и остатъчна влажност

Те зависят от оборотите на центрофугата: колкото по-високи са оборотите по време на центрофуга, толкова по-силен е шумът и по-малка остатъчната влажност.

## БРОЯЧ НА ЦИКЛИ

Броячът на цикли на вашия уред ви позволява да проследявате общия брой изпълнени цикли. Тази функция е полезна за следене на употребата и поддръжката.

За да осъществите достъп до брояча на цикли:

1. Натиснете бутона „ВКЛ./ИЗКЛ.“  за да включите уреда.

2. Натиснете бутона „ВКЛ./ИЗКЛ.“  отново, за да изключите уреда.

3. Натиснете и задръжте бутона за температура в продължение на приблизително 5 секунди.

На дисплея ще се покаже общият брой цикли, изпълнени от уреда. Ако броят цикли е между 0 и 999, на дисплея ще се покаже фиксиран брой. Ако броят цикли е по-висок, цифрите ще се превъртат на дисплея (напр. 1\_379).

За да излезете от режима за брояч на цикли, натиснете произволен бутон.

**Забележка:** Пералнята може вече да е изпълнила набор от цикли поради разширен процес на качество, извършен по време на производството, за да се гарантира по-високо качество на продукта.

## ПОЧИСТВАНЕ И ПОДДРЪЖКА

*При всяко почистване и поддръжка изключвайте пералната машина от бутона и от контакта. Не използвайте възпламеними течности за почистване на пералната машина. Почиствайте и поддръжжайте периодично пералната си машина (поне 4 пъти годишно).*

### Почистване на външната страна на пералната машина

Използвайте влажна мека кърпа за почистване на външните части на пералната машина. Не използвайте препарати за стъкло или универсални такива, прах за почистване или подобни върху контролния панел – тези вещества е възможно да повредят печата.

### Проверка на маркуча за подаване на вода

Проверявайте редовно входящия маркуч за напуквания и пукнатини. Ако е повреден, заменете го с нов маркуч, предлаган от услугата ни за следпродажбено обслужване или от специализиран магазин. В зависимост от вида маркуч: Ако входящият маркуч има прозрачно покритие, проверявайте периодично за локално оцветяване. Ако откриете такова, възможно е маркучът да протича и трябва да се смени

### Почистване на водния филтър / източване на остатъчната вода

*Ако сте използвали програма за горещо пране, преди да източите водата, изчакайте я да се охлади. Почиствайте водния филтър редовно, за да избегнете трудности при източването на водата след пране поради запушването му. Ако водата не се източва, на дисплея се изписва, че е възможно водният филтър да е запушен.* Свалете долната преграда с помощта на отвертка: избутайте надолу едната страна на долната преграда с ръка, след това пъхнете отвертката в отвора между долната преграда и предния панел и разтворете долната преграда. Поставете широк и плосък съд под водния филтър, за да съберете източената вода. Бавно завъртете филтъра обратно на часовниковата стрелка, докато водата потече. Оставете водата да тече, без да премахвате филтъра. Когато съдът за вода се напълни, затворете водния филтър, като го завъртите по часовниковата стрелка. Изпразнете съда. Повтаряйте тази процедура, докато източите всичката вода. Поставете памучна кърпа под водния филтър, която да погледне малко количество остатъчна вода. След това отстранете водния филтър, като го завъртите обратно на часовниковата стрелка. Почистете водния филтър: отстранете остатъците във филтъра и го почистете с течаща вода. Поставете водния филтър и монтирайте обратно долната преграда: Поставете водния филтър отново, като го завъртите по часовниковата стрелка. Завийте го възможно най-много; дръжката на филтъра трябва да е във вертикално положение. За да проверите водонепропускливостта на водния филтър, можете да налеете около 1 литър вода в дозатора за перилен препарат. След това монтирайте обратно долната преграда.

## ПРИНАДЛЕЖНОСТИ

*Свържете се с нашия отдел за следпродажбено обслужване, за да проверите дали следните принадлежности са на разположение за модела на Вашата перална машина.*

### Полица за комплект за надстройка

С нея Вашата сушилня може да се постави върху пералната машина, за да се спести място и да се улесни зареждането и изпразването на сушилнята в това високо положение.





## ТРАНСПОРТИРАНЕ И БОРАВЕНЕ

*Никога не повдигайте пералната машина от работната ѝ повърхност.*

Извадете кабела от контакта и затворете крана на водата. Проверете дали вратичката на машината и отделението за перилен препарат са добре затворени. Отделете маркуча за подаване от крана за вода и отстранете маркуча за източване от точката за източване. Отстранете всичката остатъчна вода от маркучите и ги закрепете така, че да не могат да се повредят при транспортиране. Поставете отново транспортните болтове. Следвайте инструкциите за отстраняване на транспортните болтове в УПЪТВАНЕТО ЗА МОНТАЖ в обратен ред.

## ОТСТРАНЯВАНЕ НА НЕИЗПРАВНОСТИ

Пералнята понякога може да не работи правилно поради определени причини. Преди да се обадите на отдела за следпродажбено обслужване, препоръчително е да проверите дали проблемът не може да се отстрани лесно с помощта на следния списък.

Аномалии:	Възможни причини / Решение:
Пералнята не се включва.	<ul style="list-style-type: none"><li>Щепселът не е вкаран в електрическия контакт или не е пъхнат достатъчно, за да направи добър контакт.</li><li>Има неизправност на захранването.</li></ul>
Цикълът на пране не стартира.	<ul style="list-style-type: none"><li>Вратичката не е затворена докрай.</li><li>Бутонът „ВКЛ./ИЗКЛ.“  не е натиснат.</li><li>Бутонът „Старт/Пауза“  не е натиснат.</li><li>Кранът за вода не е отворен.</li><li>„Отложен старт“  е зададен.</li></ul>
Пералнята не се пълни с вода (съобщението „h2o“ се показва на дисплея). На всеки 5 секунди прозвучава звуков сигнал.	<ul style="list-style-type: none"><li>Маркучът за подаване на вода не е свързан към крана.</li><li>Маркучът е огънат.</li><li>Кранът за вода не е отворен.</li><li>Подаването на вода е спряно.</li><li>Няма достатъчно налягане.</li><li>Бутонът „Старт/Пауза“  не е натиснат.</li></ul>
Пералнята зарежда и източва вода постоянно.	<ul style="list-style-type: none"><li>Маркучът за източване не е монтиран на 65 до 100 см от земята.</li><li>Краят на маркуча за източване е потопен във вода.</li><li>Конекторът за източване върху стената няма отвор за въздух.</li><li>Ако проблемът продължи след като сте извършили тези проверки, затворете крана за вода, изключете пералнята и се обадете на отдела за следпродажбено обслужване. Ако жилището е на някой от последните етажи на сградата, понякога може да се получи сифонен ефект и пералнята да започне да зарежда и източва вода постоянно. Специални антисифонни клапани са на разположение в пазарната мрежа, за да се предотвратят тези типове проблеми.</li></ul>
Пералнята не се източва или не центрофугира.	<ul style="list-style-type: none"><li>Програмата не включва функция за източване: при някои програми тя трябва да се активира ръчно.</li><li>Маркучът за източване е огънат.</li><li>Тръбата за източване е запушена.</li></ul>
Пералнята вибрира прекалено силно по време на цикъла на центрофугиране.	<ul style="list-style-type: none"><li>При монтирането барабанът не е бил правилно балансиран.</li><li>Пералнята не е нивелирана.</li><li>Пералнята е притисната между мебел и стена.</li></ul>
Пералнята изпуска вода.	<ul style="list-style-type: none"><li>Маркучът за подаване на вода не е затегнат правилно.</li><li>Дозаторът за перилен препарат е запушен.</li><li>Маркучът за източване не е затегнат добре.</li></ul>
Пералнята е заключена и дисплеят мига, указвайки код за грешка (напр. F-01, F-...).	<ul style="list-style-type: none"><li>Изключете пералнята, откачете щепсела от контакта и изчакайте около 1 минута преди да го включите обратно.</li><li>Ако проблемът не бъде отстранен, обадете се в отдела за следпродажбено обслужване.</li></ul>
Образува се твърде много пяна.	<ul style="list-style-type: none"><li>Перилният препарат не е съвместим с пералнята (върху него трябва да е изписано „за перални“, „за ръчно пране и перални“ или нещо подобно).</li><li>Дозата е била твърде голяма.</li></ul>
Вратичката е заключена, със или без индикация за неизправност и програмата не тръгва.	<ul style="list-style-type: none"><li>Вратичката се заключва в случай на прекъсване на тока. Програмата продължава автоматично веднага след като подаването на електричество се възобнови.</li><li>Пералнята е спряла. Програмата ще продължи автоматично, след като причината за престоя бъде отстранена.</li></ul>

Фирмени политики, стандартна документация, поръчка на резервни части и допълнителна информация за продукти можете да намерите на:

- Посетите нашия уебсайт [docs.whirlpool.eu](https://docs.whirlpool.eu) и [parts-selfservice.whirlpool.com](https://parts-selfservice.whirlpool.com)
- Използвайте QR кода
- Алтернативно като **се свържете с нашия отдел за следпродажбено обслужване** (Телефонният номер можете да откриете в гаранционната брошура). При контакт с отдела за следпродажбено обслужване на клиенти съобщавайте кодовете, посочени на заводската табелка на Вашия уред.

За информация за потребителя относно ремонт и поддръжка посетете [www.whirlpool.eu](https://www.whirlpool.eu). Можете да получите информация за модела, като използвате QR кода, обозначен на етикета за енергийна ефективност. Етикетът също така включва идентификатор на модела, който може да бъде използван в сайта на регистъра <https://eprel.ec.europa.eu>.

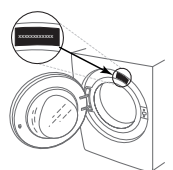

# ПОЧИСТВАНЕ И ПОДДРЪЖКА

При всяко почистване и поддръжка изключвайте пералната машина и извадете захранващия щепсел от контакта. Не използвайте запалими течности за почистване на пералната машина.

## ПОЧИСТВАНЕ НА ВЪНШНАТА СТРАНА НА ПЕРАЛНАТА МАШИНА

За почистване на външните части на пералната машина използвайте мека влажна кърпа.

За почистване на панела за управление не използвайте почистващи препарати за стъкло или с общо предназначение, абразивни препарати или подобни – тези вещества могат да повредят отпечатаните обозначения.

## ПРОВЕРКА НА МАРКУЧА ЗА ЗАХРАНВАНЕ С ВОДА

Редовно проверявайте входящия маркуч за чупливост и пукнатини. Ако е повреден, го заменете с нов маркуч, предоставян от нашия отдел за следпродажбено обслужване или от вашия специализиран търговски представител.

В зависимост от типа маркуч:

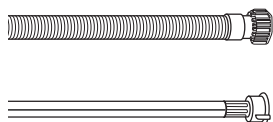

Ако входящият маркуч е с прозрачно покритие, периодично проверявайте дали няма локални участъци с повишена интензивност на цвета. Ако това е така, е възможно да има теч от маркуча и той трябва да бъде заменен.



За маркучи със стопер за вода: проверете малкото прозорче за проверка на предпазния клапан (вижте стрелката). Ако е червено, е задействана функцията за спиране на водата и маркучът трябва да се замени с нов. За да развиете такъв маркуч, натиснете бутона за освобождаване (ако има такъв), докато развивате маркуча.

## ПОЧИСТВАНЕ НА МРЕЖЕСТИТЕ ФИЛТРИ В МАРКУЧА ЗА ЗАХРАНВАНЕ С ВОДА

1. Затворете крана за вода и развийте входящия маркуч.

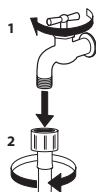

2. Внимателно почистете с фина четка мрежестия филтър в края на маркуча.

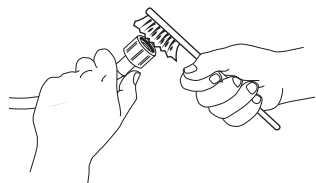

3. След това ръчно развийте входящия маркуч на гърба на пералнята. Издърпайте с клещи мрежестия филтър от клапана на гърба на пералнята и внимателно го почистете.

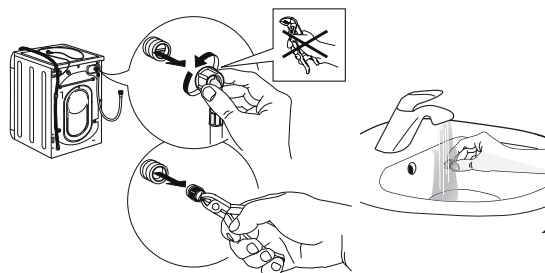

4. Поставете отново мрежестия филтър на мястото му. Отново свържете входящия маркуч към крана за вода и пералната машина. Не използвайте инструмент за свързване на входящия маркуч. Отворете крана за вода и проверете дали всички връзки са плътни.

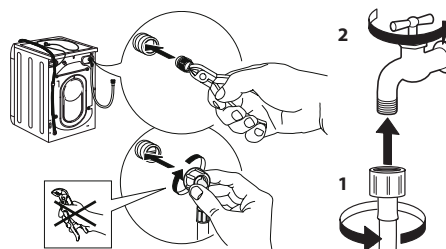

## ПОЧИСТВАНЕ НА ДОЗАТОРА ЗА ПРЕПАРАТ

Извадете дозатора, като го повдигнете и издърпате (вижте фигурата).

Измийте го под течаща вода; добре е това да се извършва редовно.

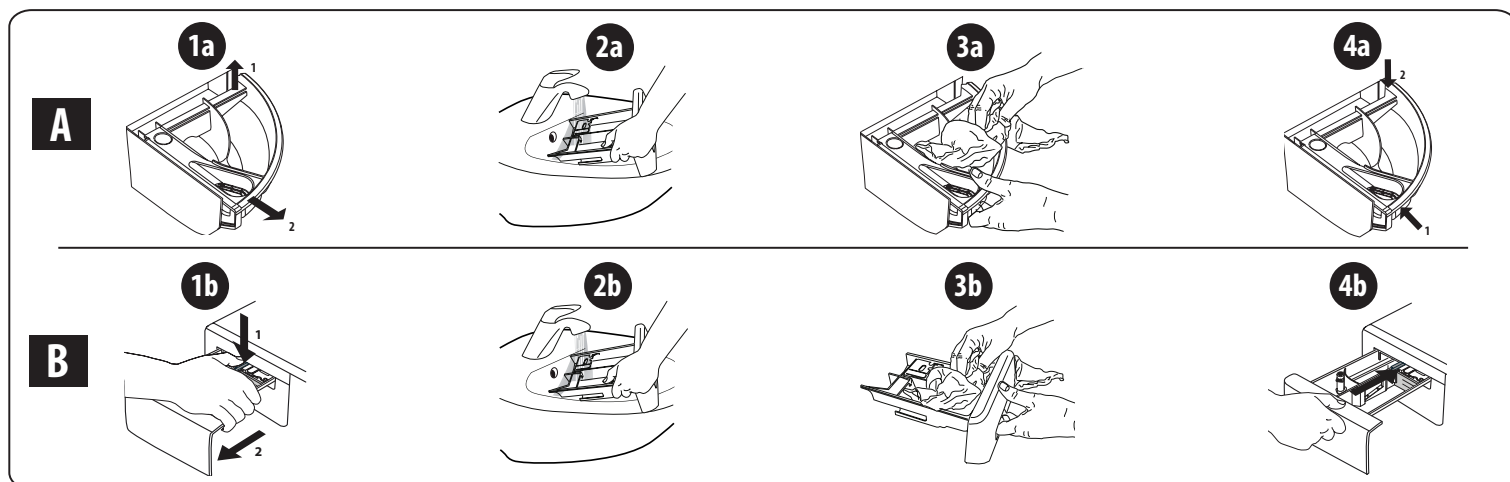

## ПОЧИСТВАНЕ НА ФИЛТЪРА ЗА ВОДА/ИЗТОЧВАНЕ НА ОСТАТЪЧНАТА ВОДА

Изключете пералнята и извадете щепсела, преди да се заемете с почистване на филтъра за вода или с източване на остатъчната вода. Ако сте използвали програма за пране с гореща вода, изчакайте водата да се охлади, преди да я източите. Почиствайте филтъра за вода редовно на всеки 3 месеца, за да предотвратите проблеми с източването на водата след пране поради задръстване на филтъра. Ако водата не може да се източи, дисплеят ще покаже, че филтърът за източване на вода е запушен.

1. Свалете декоративния панел: направете това с помощта на отвертка, както е показано на следващата фигура.

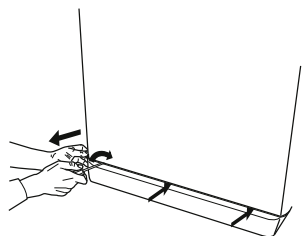

2. Съд за източената вода: поставете плитък и широк съд под филтъра за вода, за да се оттече събралата се вода.

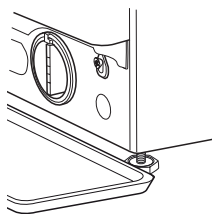

3. Източете водата: бавно завъртете филтъра обратно на часовниковата стрелка, докато водата изтече напълно. Оставете водата да изтече, без да сваляте филтъра. След като съдът се напълни, затворете филтъра за вода, като го завъртите по посока на часовниковата стрелка. Изпразнете съда. Повторете процедурата, докато водата бъде източена напълно.

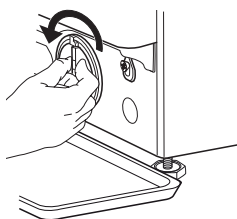

4. Отстраняване на филтъра: под филтъра за вода поставете памучна кърпа, която да може да поеме количеството остатъчна вода. След това отстранете филтъра за вода, като го завъртите обратно на часовниковата стрелка.

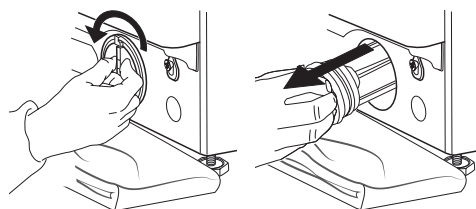

5. Почистете филтъра за вода: отстранете отлаганията от филтъра и го измийте под течаща вода.

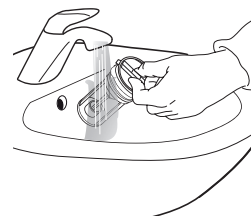

6. Вмъкнете филтъра за вода и отново поставете цокъла: върнете филтъра за вода на място, като го завъртите по посока на часовниковата стрелка. Въртете, докато застане плътно на място; дръжката на филтъра трябва да е във вертикална посока. За да проверите дали филтърът е достатъчно стегнат, може да налееете около 1 литър вода в дозатора за препарат. След това върнете цокъла на място.

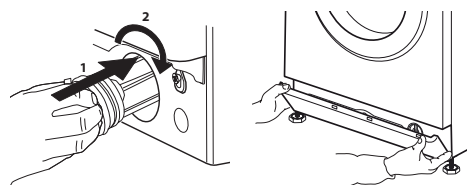

# ТРАНСПОРТИРАНЕ И МАНИПУЛАЦИИ

**Никога не повдигайте пералната машина, като я държите за горната работна повърхност.**

1. Извадете електрическия щепсел от захранващия контакт и затворете кранчето за вода.
2. Проверете дали вратата и дозаторът за препарат са добре затворени.
3. Разединете захранващия маркуч от крана за вода и извадете маркуча за източване от точката за източване. Източете изцяло водата в маркучите и ги прикрепете така, че да могат да бъдат повредени по време на транспортиране.
4. Поставете отново транспортните болтове. Следвайте в обратен ред процедурата за отстраняване на транспортните болтове, описана в Инструкциите за монтаж.

**Важно:** не транспортирайте пералната машина, без да сте поставили транспортните болтове.

## СЛЕДПРОДАЖБЕНО ОБСЛУЖВАНЕ

### ПРЕДИ ДА СЕ ОБАДИТЕ НА ОТДЕЛА ЗА СЛЕДПРОДАЖБЕНО ОБСЛУЖВАНЕ

1. Вижте дали можете сами да разрешите проблема с помощта на предложенията, посочени в раздела **ОТСТРАНЯВАНЕ НА НЕИЗПРАВНОСТИ**

### АКО СЛЕД ГОРНИТЕ ПРОВЕРКИ НЕИЗПРАВНОСТТА ВСЕ ОЩЕ НЕ Е ОТСТРАНЕНА, СЕ ОБЪРНЕТЕ КЪМ НАЙ-БЛИЗКИЯ ОТДЕЛ ЗА СЛЕДПРОДАЖБЕНО ОБСЛУЖВАНЕ

За да получите помощ, се обадете на номера, посочен в листа с гаранцията.

Когато се свързвате с нашия отдел за следпродажбено обслужване на клиенти, винаги посочвайте:

- кратко описание на неизправността;
- вида и точния модел на уреда;

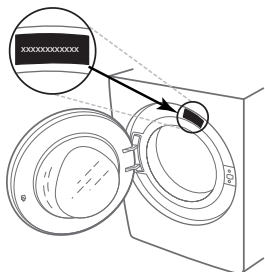

2. Изключете уреда и отново го включете, за да видите дали неизправността продължава.

- сервизния номер (номерът след думата Service върху табелката с данни);



- вашия пълен адрес;
- вашия телефонен номер.

При необходимост от ремонт, се свържете с оторизиран сервиз за следпродажбено обслужване (като гаранция, че ремонтът ще бъде извършен правилно и ще бъдат използвани оригинални резервни части).

DĚKUJEME, ŽE JSTE SI ZAKOUPILI VÝROBEK WHIRLPOOL

Přejete-li si získat plnou podporu, zaregistrujte svůj výrobek na [www.whirlpool.eu/register](http://www.whirlpool.eu/register)



**Před použitím spotřebiče si pečlivě přečtěte Bezpečnostní pokyny.**

Před použitím pračky musí být přepravní šrouby bezpodmínečně odstraněny. Podrobnější pokyny k jejich odstranění najdete v Pokynech k instalaci.

## OVLÁDACÍ PANEĽ

- 1 Tlačítko „ZAP/VYP.“
- 2 Volič programů
- 3 Tlačítko „Spustit/Pozastavit“
- 4 Tlačítko „Odstředování“
- 5 Tlačítko „Intenz. máchání“
- 6 Tlačítko „Clean+“ / „Zámek tlačítek“
- 7 Tlačítko „Odložený start“
- 8 Tlačítko „FreshCare+“
- 9 Tlačítko „Teplota“

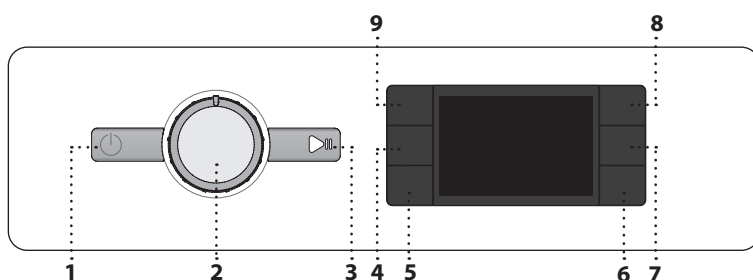

### UKAZATELE DISPLEJE

Dvířka uzamknuta

Funkce FreshCare+ aktivována

Funkce **Odložený start** aktivována

Funkce **Zámek tlačítek** aktivována

**Prací cyklus**

Ukazuje fázi pracího cyklu

**Závada: Zavolejte do servisu**

Informace naleznete v části „Jak odstranit poruchu“

**Závada: Ucpaný vodní filtr**

Voda nemůže odtékat; může být ucpaný vodní filtr

**Závada: Chybí voda**

Není voda, popřípadě jí nepřítka dostatečné množství.

V případě jakýchkoliv závad viz část „JAK ODSTRANIT PORUCHU“

## TABULKA PROGRAMŮ

Program		Teploty		Max. rychlost odstředování (ot/min)	Max. náplň (kg)	Trvání (h : m)	Prací prostředky a přísady			Doporučený prací prostředek		Zbytková vlhkost % (*)	Spotřeba energie kWh	Celkové množství vody v l	Teplota prádla °C
		Nastavení	Rozpětí				Předpírka	Hlavní praní	Změkčovač	Prášek	Tekutý prací prostředek				
	Mix	40°C	☼ - 40°C	1000	8.0	**	-	●	○	-	✓	-	-	-	-
	Bílé prádlo	60°C	☼ - 90°C	1400	8.0	2:35	● (90°)	●	○	✓	✓	55	1,790	89	55
	Bavlna	40°C	☼ - 60°C	1400	8.0	3:30	-	●	○	✓	✓	53	1,100	95	45
	Eco 40-60	40 °C	40°C	1351	8.0	3:35	-	●	○	✓	✓	53	0,575	59	32
				1351	4.0	2:48	-	●	○	✓	✓	53	0,358	47	27
				1351	2.0	2:20	-	●	○	✓	✓	53	0,180	35	23
	Sport	40°C	☼ - 40°C	600	4.0	**	-	●	○	-	✓	-	-	-	-
	Prošívání přikrývek	30°C	☼ - 30°C	1000	3.5	**	-	●	○	-	✓	-	-	-	-
	Osvěžení párou	-	-	-	2.0	**	-	-	-	-	-	-	-	-	-
	Odstředování & Vypouštění vody	-	-	1400	8.0	**	-	-	-	-	-	-	-	-	-
	Máčení & Odstředování	-	-	1400	8.0	**	-	-	○	-	-	-	-	-	-
	Rychlé 30'	30°C	☼ - 30°C	1200 (***)	4.5	0:30	-	●	○	-	✓	71	0,178	37	27
	20°C	20 °C	☼ - 20 °C	1400	8.0	1:50	-	●	○	-	✓	55	0,138	78	22
	Vlna	40°C	☼ - 40°C	800	2.0	**	-	●	○	-	✓	-	-	-	-
	Jemné prádlo	30°C	☼ - 30°C	600 (***)	1.0	**	-	●	○	-	✓	-	-	-	-
	Syntetika	40°C	☼ - 60°C	1200	4.5	2:15	-	●	○	✓	✓	35	0,580	60	43

● Dávkování vyžadováno ○ Dávkování není nutné

Tyto údaje se mohou ve vaší domácnosti lišit vzhledem k proměnlivým podmínkám, pokud jde o teplotu přírodní vody, její tlak apod. Údaje o přibližné délce programu se vztahují k základnímu nastavení programu bez voleb. Hodnoty uvedené pro jiné programy než Eco 40-60 jsou pouze orientační.

**Eco 40-60 - zkušební prací cyklus v souladu s nařízením EU Ecodesign2019/2014.** Nejúčinnější program ve smyslu spotřeby energie a vody pro praní běžně zašpiněného bavlněného prádla.

**Poznámka:** hodnoty rychlosti otáček zobrazené na displeji se mohou mírně odlišovat od hodnot v tabulce.

### Pro všechny zkušební ústavy

Dlouhý prací cyklus pro bavlněné prádlo: nastavte prací program **Bavlna** a teplotu 40 °C.

Dlouhý program pro syntetiku: nastavte prací program „**Syntetika**“ a teplotu 40 °C.

\* Po ukončení programu a odstředování na maximální volitelné otáčky, v základním nastavení programu.

\*\* Délka programu je zobrazena na displeji.

\*\*\* Na displeji se zobrazí navrhovaná rychlost odstředování jako výchozí hodnota.

**6th Sense** – pomocí snímací technologie se množství vody, spotřeba energie a délka programu přizpůsobují stavu naplnění pračky.

## DÁVKOVAČ PRACÍHO PROSTŘEDKU

### Příhrádka pro hlavní praní

Prací prostředek pro hlavní praní, odstraňovač skvrn nebo aviváž. Pro správné dávkování tekutého pracího prostředku se doporučuje používat odnímatelnou plastovou příhrádku A (součást vybavy). Pokud používáte prášek, umístěte příhrádku do drážky B.

### Příhrádka pro předpírku

Prací prostředek pro předpírku.

### Příhrádka pro aviváž

Aviváž. Tekutý škrob.

**Nalijte aviváž nebo škrobový roztok jen po značku označující maximum.**

### Tlačítko pro uvolnění

Stiskněte pro uvolnění zásobníku za účelem čištění.

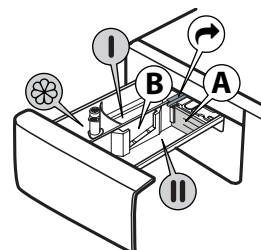

## POPIS PRODUKTU

1. Horní plocha
2. Dávko vač pracího prostředku
3. Ovládací panel
4. Držadlo dvířek
5. Dvířka
6. Vodní filtr – za soklem
7. Sokl (odnímatelný)
8. Seřiditelné nožičky (4)

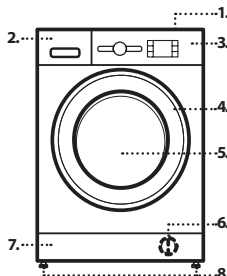

## PROGRAMY

Při výběru vhodného programu pro daný typ prádla vždy dodržujte pokyny uvedené na etiketách oblečení. Hodnota uvedená v symbolu vaničky je maximální možná teplota pro praní daného kusu oděvu.



### Mix

Pro praní lehce až běžně zašpiněných odolných oděvů z bavlny, lnu, syntetických a směsových vláken.

### Bílé prádlo

Pro praní běžně až velmi zašpiněných ručníků, spodního prádla, ubrusů, povlečení atd. z odolné bavlny a lnu. Pouze v případě, kdy je teplota nastavená na 90 °C, je součástí pracího cyklu předpírka před hlavní fází praní. V takovém případě doporučujeme přidat prací prostředek jak do oddílu předpírky, tak hlavního praní.

### Bavlna

Normálně až silně zašpiněné hrubší prádlo vyrobené z bavlny.

### Eco 40-60

Pro praní běžně zašpiněného bavlněného prádla s možností praní při 40 °C nebo 60 °C společně ve stejném cyklu. Toto je standardní program na bavlnu a nejušnější ve smyslu spotřeby vody a energie.

### Sport

Pro praní lehce ušpiněného sportovního oblečení (tepláky, kraťasy apod.). Pro dosažení těch nejlepších výsledků doporučujeme nepřekračovat limit maximálního naplnění uvedený v „TABULCE PROGRAMŮ“. Doporučujeme používat tekutý prací prostředek a přidat množství odpovídající polovičnímu naplnění.

### Prošívání příkrývky

Určeno pro praní prádla s výplní, jako jsou například jednoduché či dvojitě prošívané příkrývky, polštáře a bundy. Prádlo s výplní doporučujeme vkládat do bubny s lemy složenými dovnitř a nepřekračovat ¾ objemu bubny. Pro optimální výsledky praní doporučujeme používat tekutý prací prostředek.

### Osvěžení párou

Tento program umožňuje osvěžit prádlo odstraněním nepříjemných zápachů a uvolněním vláken (2 kg, přibližně 3 kusy prádla). Vkládejte pouze suché prádlo (nezašpiněné) a zvolte program „Osvěžení párou“. Na konci cyklu budou oděvy mírně vlhké a mohou být připravené k oblečení po několika minutách. Program „Osvěžení párou“ usnadňuje proces žehlení.

! Nedoporučuje se pro oděvy z vlny nebo hedvábí.

! Nepřidávejte aviváž ani prací prášek.

### Odstředování & Vypouštění vody

Vyždímá prádlo a poté vypustí vodu. Pro oděvy z odolných materiálů. Pokud cyklus odstředování vyřadí, pračka pouze vypustí vodu

### Máchání & Odstředování

Máchá a poté ždímá. Pro oděvy z odolných materiálů.

### Rychlé 30'

Pro rychlé praní lehce zašpiněných oděvů. Tento cyklus trvá pouze 30 minut a šetří tak čas i energii.

### 20 °C

Pro praní mírně zašpiněného bavlněného prádla při teplotě 20 °C.

### Vlna

Veškeré oděvy z vlny lze prát na program „Vlna“, a to i takové, na jejichž štítku se uvádí „pouze ruční praní“. Pro dosažení co nejlepších výsledků používejte speciální prací prostředky a nepřekračujte maximální uvedenou hmotnost prádla.

### Jemné prádlo

Pro praní zvláště jemných oděvů. Před praním převratte oděvy naruby.

### Syntetika

Pro praní špinavého prádla ze syntetických vláken (jako například polyester, polyakryl, viskóza) nebo směsí bavlny a syntetiky.

## PRVNÍ POUŽITÍ

Pro odstranění veškerých zbytků po výrobě zvolte program „Bavlna“ a teplotu 60 °C. Přidejte malé množství pracího prášku (maximálně 1/3 množství doporučeného výrobcem pro lehce zašpiněné prádlo) do přihrádky pro hlavní praní a dávkovače pracího prostředku. Program spustíte bez prádla.

## BĚŽNÉ POUŽÍVÁNÍ

Prádlo připravte podle doporučení v části „RADY A TIPY“. Vložte prádlo do pračky, zavřete dvířka, otevřete vodovodní kohoutek a pro zapnutí pračky stiskněte tlačítko „ZAP/VYP“; tlačítko „Spustit/Pozastavit“ bude blikat. Otočte voličem programů na požadovaný program a zvolte možnost, kterou potřebujete. Teplotu a rychlost odstředování lze změnit stiskem tlačítka „Teplota“ nebo tlačítka „Odstředování“. Nyní vytáhněte zásobník pracího prostředku a přidejte prací prostředek (a přísady/aviváž). Dodržujte dávky doporučené na obalu pracích prostředků. Poté zásobník na prací prostředek zavřete.

### ZAHÁJENÍ CYKLU

Stiskněte tlačítko „Spustit/Pozastavit“.

Stroj zamkne dveře (symbol je ZAP) a válec se začne otáčet; dveře se odemknou (symbol je VYP) a poté se znovu zamknou (symbol je ZAP) jako přípravná fáze každého pracího cyklu. Zvuk „zacvaknutí“ je součástí mechanismu zamykání dveří. Voda vstoupí do bubny a zahájí fázi praní, jakmile jsou dveře uzamčeny.

## PŘERUŠENÍ BĚŽÍCÍHO PROGRAMU

Stiskem tlačítka „Spustit/Pozastavit“ pozastavíte spuštěný prací program; kontrolka zhasne a na displeji bliká zbývající čas. Pro spuštění pracího programu od chvíle, kdy došlo k jeho přerušení, stiskněte toto tlačítko ještě jednou.

## JE-LI TO POŽADOVÁNO, OTEVŘETE DVÍŘKA

Po spuštění programu se rozsvítí kontrolka „Uzamknutá dvířka“, čímž je signalizováno, že dvířka nelze otevřít. Po celou dobu trvání pracího programu zůstávají dvířka uzamknutá. Pro otevření dvířek v průběhu trvání programu stiskněte tlačítko „Spustit/Pozastavit“, čímž se daný program přeruší. Za předpokladu, že hladina vody a/nebo teplota nejsou příliš vysoké, kontrolka „Uzamknutá dvířka“ zhasne a dvířka je možné otevřít. Například za účelem přidání/odebrání prádla. Pro pokračování v programu znovu stiskněte tlačítko „Spustit/Pozastavit“.

## UKONČENÍ PROGRAMU

Kontrolka „Uzamknutá dvířka“ zhasne a na displeji se objeví „Konec“. Pro vypnutí pračky po skončení programu stiskněte tlačítko „ZAP/VYP“; kontrolka zhasne. Jestliže nestisknete tlačítko „ZAP/VYP“, pračka se automaticky vypne asi po 10 minutách. Uzavřete vodovodní kohoutek, otevřete dvířka a vyprázdněte obsah pračky. Dvířka nechejte pootevřená, aby mohl vyschnout buben.

## MOŽNOSTI

! Pokud není vybraná možnost s nastavením programu kompatibilní, nekompatibilita bude signalizována pomocí bzučáku (3 pípnutí) a začne blikat odpovídající kontrolka.

! Pokud není vybraná možnost kompatibilní s jinou předtím nastavenou volbou, aktivní zůstane pouze nejnovější výběr.

### Clean+

Funkce Clean+ je program fungující na 3 různých úrovních praní („intenzivní“, „denní“ a „rychlé“), které byly speciálně vytvořeny za účelem nastavení správného pracího postupu v závislosti na míře ušpinění prádla:

**Intenzivní**: tato volba je určena pro vysokou úroveň znečištění prádla a odstraňování těch nejodolnějších skvrn.

**Denní**: tato volba je určena pro odstraňování běžných skvrn.

**Rychlé**: tato volba je určena pro lehce odstranitelné skvrny.

### Intenzivní máchání

Výběrem této možnosti se zvýší účinnost máchání, přičemž je zaručeno i dokonalé odstranění zbytků pracího prostředku. Program je zvláště vhodný pro citlivou pokožku. Stiskněte toto tlačítko jednou, dvakrát nebo třikrát pro výběr dodatečného 1. máchání, 2. nebo 3. máchání, které bude následovat po máchání v rámci standardního cyklu a docílíte tak odstranění veškerých stop po pracím prostředku. Pro návrat k běžnému postupu máchání („Běžné máchání“), stiskněte toto tlačítko ještě jednou.

### Odložený start

Pro nastavení odložení začátku zvoleného programu stiskněte toto tlačítko a nastavte požadovanou dobu odložení. Po aktivování této funkce se na displeji rozsvítí symbol . Pro zrušení odloženého startu stiskněte toto tlačítko znovu, dokud na displeji nebude svítit „0“.

### FRESH CARE

Tato volba zvyšuje účinnost praní tvorbou páry, která brání šíření nepříjemných pachů uvnitř pračky. Po skončení parní fáze se začne buben pračky zlehka převalovat na nízké otáčky. Volba „FRESH CARE“ se spustí po skončení cyklu a trvá maximálně 6 hodin. Lze ji kdykoli přerušit stiskem kteréhokoliv tlačítka na ovládacím panelu či otočením knoflíku. Vyčkejte přibližně 5 minut, po jejichž uplynutí lze dvířka otevřít.



**Teplota**

Každý program má přednastavenou teplotu. Přejete-li si tuto teplotu změnit, stiskněte tlačítko „Teplota“ . Údaj se zobrazí na displeji.

**Odstředování**

Každý program má přednastavenou rychlost odstředování. Přejete-li si tuto rychlost odstředování změnit, stiskněte tlačítko „Odstředování“ . Údaj se zobrazí na displeji.

**Režim Demo**

Funkci deaktivujete VYPNUTÍM pračky. Stiskněte a podržte tlačítko Spustit/Pozastavit a během 5 sekund stiskněte i tlačítko „ZAP./VYP.“ . Obě tato tlačítka pak držte stisknutá po dobu 2 sekund.

**ZÁMEK TLAČÍTEK** 

K uzamknutí ovládacího panelu stiskněte a na přibližně 3 sekundy podržte tlačítko „Zámek tlačítek“ . Na displeji se rozsvítí symbol , který značí, že ovládací panel byl uzamknut (s výjimkou tlačítka „ZAP./VYP.“ ). Tím se zamezí nechtěnému provedení změn v nastavení programů, zvláště pokud se v blízkosti pračky pohybují děti. K odemknutí ovládacího panelu stiskněte a na přibližně 3 sekundy podržte tlačítko „Zámek tlačítek“ .

**BĚLENÍ**

Pokud si přejete prádlo bělit, naplňte pračku a nastavte program „Máchání & Odstředování“ .

Spustte pračku a vyčkejte, než dokončí první cyklus plnění vodou (zhruba 2 minuty). Stiskem tlačítka „SPUSTIT/POZASTAVIT“ uveďte pračku do režimu pozastavení, otevřete zásobník na prací prostředek a nalejte bělidlo (držte se doporučeného dávkování uvedeného na obalu) do oddílu pro hlavní praní, tj. do místa, kde byla původně instalovaná přihrádka. Obnovte prací cyklus stisknutím tlačítka „SPUSTIT/POZASTAVIT“ .

V případě potřeby je možné do příslušného oddílu zásobníku na prací prostředek přidat aviváž.

**RADY A TIPY****Prádlo roztrídte podle**

Druhu látky / symbolu údržby na visáčce (bavlna, smíšená vlákna, syntetické materiály, vlna, ruční praní). Barvy (oddělte barevné a bílé kusy prádla, nové barevné prádlo perte zvlášť). Jemnosti prádla (perte malé kusy – např. nylonové punčochy – a prádlo s háčky – jako podprsenky – v látkovém sáčku nebo povlaku na polštář se zipem).

**Vyprázdněte všechny kapsy**

Předměty, jako mince nebo zapalovače, mohou poškodit prádlo i bublen.

**Dodržujte doporučení pro dávkování / aditiva**

Optimalizuje výsledek vyčištění, zamezuje dráždění z důvodu zbytků přebytečného pracího prostředku v prádle a šetří peníze díky zamezení nadbytečného pracího prostředku.

**Používejte nízkou teplotu a delší trvání**

Nejúčinnější programy ve smyslu spotřeby energie jsou obecně ty, které probíhají při nižších teplotách a trvají déle.

**Dodržujte míru naplnění**

Plňte svou pračku do kapacity uvedené v „TABULCE PROGRAMŮ“, abyste šetřili vodu a energii.

**Hluk a obsah zbylé vlhkosti**

Jsou ovlivněny otáčkami odstředování: čím vyšší jsou otáčky ve fázi odstředování, tím větší je hluk a tím nižší je obsah zbylé vlhkosti.

**POČÍTADLO CYKLŮ**

Počítadlo cyklů na vašem spotřebiči vám umožňuje sledovat celkový počet cyklů, které byly provedeny. Tato funkce je užitečná pro sledování používání a údržby.

Přístup k počítadlu cyklů:

1. Stiskněte tlačítko „ZAP./VYP.“ pro zapnutí spotřebiče.
2. Stiskněte znovu tlačítko „ZAP./VYP.“ pro vypnutí spotřebiče.
3. Stiskněte a podržte tlačítko Teplota po dobu přibližně 5 sekund.

Na displeji se zobrazí celkový počet cyklů provedených spotřebičem. Pokud je počet cyklů mezi 0 a 999, na displeji se zobrazí stál svítící číslo. Pokud je počet cyklů vyšší, čísla na displeji se budou posouvat (např. 1\_379).

Chcete-li opustit režim počítadla cyklů, stiskněte libovolné tlačítko.

**Poznámka:** Pračka již mohla provést řadu cyklů kvůli důkladné kontrole kvality prováděné během výroby, aby byla zajištěna vyšší kvalita produktu.

**ČIŠTĚNÍ A ÚDRŽBA**

*Před prováděním jakéhokoli čištění a údržby pračku vypněte a odpojte z elektrické sítě. K čištění pračky nepoužívejte hořlavé kapaliny. Pračku pravidelně čistěte a zajistěte její údržbu (nejméně čtyřikrát ročně).*

**Čištění pračky zvenčí**

K čištění vnější strany pračky používejte měkkou vlhkou látku. K čištění ovládacího panelu nepoužívejte čističe na sklo nebo univerzální čističe, ani tekuté čisticí prášky apod. – tyto přípravky by mohly poškodit nápis.

**Kontrola hadice pro přívod vody**

Pravidelně kontrolujte, zda přívodní hadice nepuchří nebo nepraská. Je-li poškozená, vyměňte ji za novou, kterou získáte v našem servisním středisku nebo u specializovaného prodejce. Podle typu hadice: Má-li přívodní hadice průhledný potah, kontrolujte pravidelně, zda barva na některých místech netmavne. Pokud ano, může to znamenat, že z hadice uniká voda a je třeba ji vyměnit

**Čištění vodního filtru / vypouštění zbylé vody**

*Pokud jste použili program pro praní na vysokou teplotu, před vypouštěním vody vyčkejte, dokud voda nevychladne. Vodní filtr čistěte pravidelně, předejete tak situaci, kdy v důsledku jeho ucpání nemůže voda po praní odtékat. Nemůže-li voda odtékat, displej poukazuje na možné ucpání filtru.*

Pomocí šroubováku odstraňte sokl: jednu stranu soklu zatlačte rukou směrem dolů, poté zatlačte šroubovákem do mezery mezi soklem a předním panelem, čímž sokl otevřete. Umístěte pod vodní filtr širokou nízkou nádobu na odtékající vodu. Opatrně otáčejte filtrem proti směru hodinových ručiček, dokud nezačne vytékat voda. Nechte vodu odtékat a nevyndávejte filtr. Když se nádoba naplní, uzavřete filtr otáčením ve směru hodinových ručiček. Vyprázdněte nádobu. Tento postup opakujte, dokud nebude pračka prázdná. Pod vodní filtr rozložte dobře savou bavlněnou látku. Následně otáčením proti směru chodu hodinových ručiček vodní filtr vyjměte. Vodní filtr vyčistěte: odstraňte usazeniny z vodního filtru pod tekoucí vodou. Vraťte filtr na své místo a osadte sokl: Vložte filtr na své místo pomocí otáčení ve směru hodinových ručiček. Utáhněte jej co nejvíce; držadlo filtru musí být ve svislé poloze. Chcete-li ověřit těsnost filtru, nalijte do zásobníku pracího prostředku jeden litr vody. Následně osadte sokl.

**PŘÍSLUŠENSTVÍ**

*Abyste zjistili, zda je pro váš typ pračky následující příslušenství dostupné, kontaktujte naše poprodejové servisní středisko.*

**Spojovací sada**

S její pomocí můžete na pračku připevnit sušičku, ušetřit tím místo a usnadnit si vkládání a vytahování prádla z vysoko umístěné sušičky.

**PŘEPRAVA A MANIPULACE**

*Nikdy pračku nezvedejte tak, že ji budete držet za její horní desku.*

Vytáhněte kabel hlavního vedení elektrické energie a uzavřete kohoutek přívodu vody. Zkontrolujte, zda jsou dvířka a zásobník pracího prostředku úplně zavřené. Odpojte přívodní hadici a sejměte odpadní hadici z odpadu. Vypusťte ze všech hadic zbývající vodu a upevněte je, aby se během přepravy nepoškodily. Zašroubujte přepravní šrouby. Postupujte podle pokynů pro odstranění přepravních šroubů uvedených v NÁVODU K INSTALACI, a to v opačném pořadí.

## ODSTRAŇOVÁNÍ ZÁVAD

Z určitých důvodů nemusí pračka někdy správně pracovat. Předtím, než zavoláte do poprodejového servisního střediska, doporučujeme prověřit, zda není možné problém vyřešit snadno pomocí následujícího seznamu.

Anomálie:	Možné příčiny / řešení:
<b>Pračka se nezapne.</b>	<ul style="list-style-type: none"><li>• Zástrčka není zapojená do elektrické zásuvky nebo je zasunutá nedostatečně a nemá správný kontakt.</li><li>• Došlo k výpadku proudu.</li></ul>
<b>Prací program se nespustí.</b>	<ul style="list-style-type: none"><li>• Dvířka nejsou zcela dovřena.</li><li>• Nebylo stisknuto tlačítko „ZAP./VYP.“.</li><li>• Nebylo stisknuto tlačítko „Spustit/pozastavit“.</li><li>• Přívod vody není otevřený.</li><li>• Byla nastavena funkce „Odložený start“.</li></ul>
<b>Pračka nenapouští vodu (na displeji se zobrazí zpráva „h2o“). „Pipání“ zní každých 5 sekund.</b>	<ul style="list-style-type: none"><li>• Hadice pro přívod vody není připojená k vodovodnímu kohoutku.</li><li>• Hadice je ohnutá.</li><li>• Přívod vody není otevřený.</li><li>• Hlavní přívod vody byl uzavřen.</li><li>• Není dostatečný tlak.</li><li>• Nebylo stisknuto tlačítko „Spustit/pozastavit“.</li></ul>
<b>Pračka neustále napouští a vypouští vodu.</b>	<ul style="list-style-type: none"><li>• Vypouštěcí hadice nebyla nainstalovaná ve vzdálenosti 65 až 100 cm od země.</li><li>• Konec vypouštěcí hadice je ponořen ve vodě.</li><li>• Konektor pro odtok umístěný na stěně nemůže odvětrávat.</li><li>• Pokud problém přetrvává i po provedení těchto kontrol, uzavřete vodovodní kohoutek, vypněte pračku a zavolejte do poprodejového servisního střediska. Nachází-li se vaše bytová jednotka na jednom z nejvyšších poschodí budovy, může se někdy projevit sifonový efekt, což způsobí, že pračka začne nepřetržitě napouštět a vypouštět vodu. Aby se těmto typům problémů předešlo, na trhu jsou k dostání speciální ventily proti sifonovému efektu.</li></ul>
<b>Pračka nevypouští vodu nebo neodstřeďuje.</b>	<ul style="list-style-type: none"><li>• Program nezahrnuje funkci vypouštění: u určitých programů je třeba ji aktivovat manuálně.</li><li>• Vypouštěcí hadice je ohnutá.</li><li>• Vypouštěcí hadice je ucpaná.</li></ul>
<b>Pračka během fáze odstředování nadměrně vibruje.</b>	<ul style="list-style-type: none"><li>• Při instalaci nebyl řádně odblokován buben.</li><li>• Pračka nestojí na rovném povrchu.</li><li>• Pračka je vmáčknutá mezi nábytkem a stěnou.</li></ul>
<b>Z pračky uniká voda.</b>	<ul style="list-style-type: none"><li>• Hadice pro přívod vody nebyla řádně dotažena.</li><li>• Zásobník pracího prostředku je zanesený.</li><li>• Vypouštěcí hadice nebyla řádně dotažena.</li></ul>
<b>Pračka je uzamknutá, displej bliká a zobrazuje se chybový kód (např. F-01, F-..).</b>	<ul style="list-style-type: none"><li>• Pračku vypněte, vytáhněte zástrčku ze zásuvky a před opětovným zapnutím pračky vyčkejte přibližně 1 minutu.</li><li>• Pokud problém přetrvává, zavolejte do poprodejového servisního střediska.</li></ul>
<b>Tvoří se příliš velké množství pěny.</b>	<ul style="list-style-type: none"><li>• Prací prostředek není vhodný pro automatické pračky (musí na něm být uvedeno „pro automatické pračky“, „pro ruční praní a praní v automatických pračkách“, popřípadě něco obdobného).</li><li>• Byla použita příliš velká dávka.</li></ul>
<b>Dvířka jsou uzamčena s chybovým hlášením či bez něj a program neběží.</b>	<ul style="list-style-type: none"><li>• V případě poruchy napájení zůstanou dvířka zamčená. Program bude automaticky pokračovat, jakmile bude opět k dispozici napětí v síti.</li><li>• Pračka je v klidovém režimu. Program bude automaticky pokračovat, jakmile důvod zastavení pomine.</li></ul>

### Firemní zásady, standardní dokumentaci, objednávky náhradních dílů a další informace o výrobku získáte:

- návštěvou našeho webu [docs.whirlpool.eu](https://docs.whirlpool.eu) a [parts-selfservice.whirlpool.com](https://parts-selfservice.whirlpool.com)
- naskenování QR kódu
- případně se obraťte na **naše poprodejové servisní středisko** (viz telefonní číslo v záruční knize). Při kontaktování našeho poprodejového servisu prosím uveďte kódy na identifikačním štítku produktu.

Informace týkající se oprav a údržby prováděných uživatelem získáte na stránkách [www.whirlpool.eu](https://www.whirlpool.eu)

Informace o modelu lze získat pomocí QR kódu uvedeného na energetickém štítku. Štítek rovněž obsahuje identifikátor modelu, který lze použít ke vstupu do portálu registru na adrese <https://eprel.ec.europa.eu>.

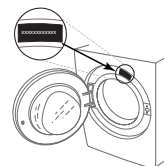

# ČIŠTĚNÍ A ÚDRŽBA

Při jakémkoliv čištění a údržbě pračku vypněte a vytáhněte ze zásuvky.  
K čištění pračky nepoužívejte hořlavé kapaliny.

## ČIŠTĚNÍ VNĚJŠKU PRAČKY

K čištění vnějších částí pračky použijte měkký vlhký hadřík.

K čištění ovládacího panelu nepoužívejte čisticí prostředky na sklo ani na běžné použití, čisticí prášek nebo podobné prostředky - tyto látky by mohly poškodit potisk.

## KONTROLA PŘÍVODNÍ HADICE

Pravidelně kontrolujte, zda hadice není křehká a nevyskytly se na ní praskliny. Jestliže je hadice poškozená, vyměňte ji za novou, dostupnou v našem poprodejním servisu nebo u vašeho specializovaného prodejce.

V závislosti na typu hadice:



Pokud je přívodní hadice transparentní, pravidelně kontrolujte, zda se barva hadice na některých místech nezesiluje. Pokud ano, z hadice by mohla unikat tekutina a je třeba ji vyměnit.



Pro hadice s funkcí zastavení vody: zkontrolujte malé kontrolní okénko bezpečnostního ventilu (viz šipku). Pokud je červené, byla spuštěna funkce zastavení vody a hadici je nutné vyměnit za novou.

Chcete-li tuto hadici odšroubovat, stiskněte uvolňovací tlačítko (pokud je k dispozici) a zároveň hadici odšroubujte.

## ČIŠTĚNÍ SÍTOVÝCH FILTRŮ V PŘÍVODNÍ HADICI

1. Zavřete vodovodní kohoutek a odšroubujte přívodní hadici.

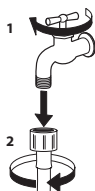

2. Síťový filtr na konci hadice důkladně vyčistěte jemným kartáčkem.

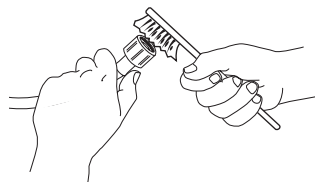

3. Nyní rukou odšroubujte přívodní hadici na zadní straně pračky. Pomocí kleští vytáhněte síťový filtr z ventilu na zadní straně pračky a důkladně ho očistěte.

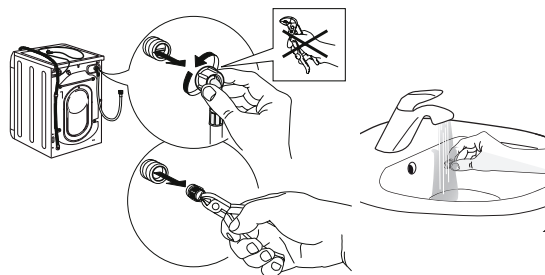

4. Vložte zpět síťový filtr. Opět připojte přívodní hadici k vodovodnímu kohoutku a pračce. K připojení přívodní hadice nepoužívejte žádný nástroj. Otevřete vodovodní kohoutek a zkontrolujte, zda jsou všechny spoje dotaženy.

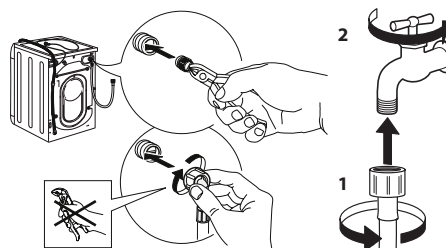

# ČIŠTĚNÍ DÁVKOVAČE PRACÍCH PROSTŘEDKŮ

Zvedněte a vytáhněte dávkovač (viz obrázek).

Umyjte jej pod tekoucí vodou; tento úkon je třeba provádět často.



## ČIŠTĚNÍ VODNÍHO FILTRU/VYPUŠTĚNÍ ZBYTKOVÉ VODY

**Před čištěním vodního filtru nebo vypuštěním zbytkové vody automatickou pračku vypněte a odpojte. Pokud jste použili program mytí horkou vodou, počkejte před vypouštěním vody, dokud nevychladne. Vodní filtr čistěte pravidelně každé 3 měsíce, abyste zabránili stavu, kdy vodu po praní nelze odčerpát v důsledku ucpání filtru. Jestliže není možné vypustit vodu, displej indikuje, že může být ucpaný vodní filtr.**

1. Odstraňte ochranný panel: pomocí šroubováku provedte úkony znázorněné na následujícím obrázku.

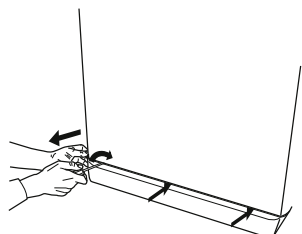

2. Nádoba na vypuštěnou vodu: pod vodní filtr umístěte nízkou a širokou nádobu, abyste do ní zachytili zbytkovou vodu.

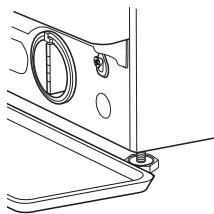

3. Vypustěte vodu: pomalu otáčejte filtrem proti směru hodinových ručiček, dokud nevyteče všechna voda. Nechte vodu vytéct, aniž jste odstranili filtr. Když je nádoba plná, zavřete vodní filtr jeho otočením ve směru hodinových ručiček. Vyprázdněte nádobu. Postup opakujte, dokud nevyteče všechna voda.

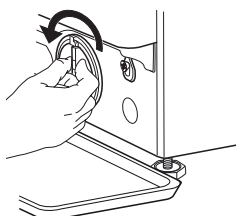

4. Vyjmutí filtru: položte pod vodní filtr bavlněný hadr, do kterého se může nasáknout malé množství vody. Pak vyjměte vodní filtr otáčením proti směru hodinových ručiček.

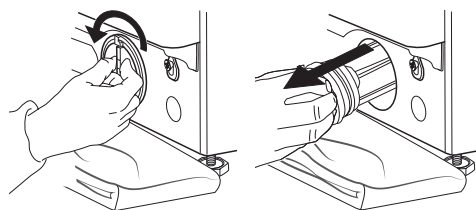

5. Čištění vodního filtru: odstraňte zbytky z filtru a opláchněte ho pod tekoucí vodou.

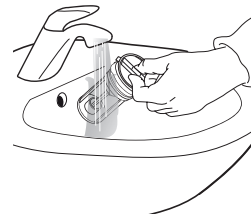

6. Vložte vodní filtr a znovu namontujte podstavec: vodní filtr nasadte zpět otáčením ve směru hodinových ručiček. Filtr zašroubujte co nejdál, rukojeť filtru musí být ve svislé poloze. Pokud chcete vyzkoušet vodotěsnost vodního filtru, můžete nalít přibližně 1 litr vody do dávkovače pracích prostředků. Znovu namontujte podstavec.

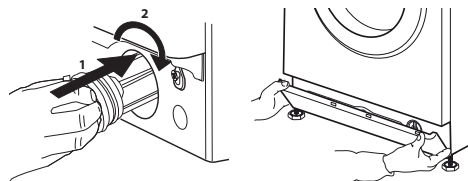

# PŘEPRAVA A MANIPULACE

**Pračku nikdy nezvedejte držením za vrchní plochu.**

1. Vytáhněte síťovou zástrčku a zavřete vodovodní kohoutek.
2. Zkontrolujte, zda jsou dvířka a dávkovač pracího prostředku řádně zavřené.
3. Odpojte přívodní hadici od vodovodního kohoutku a odtokovou hadici vyjměte z odtokového bodu. Z hadic odstraňte všechnu zbytkovou vodu a upevněte je tak, aby se během přepravy nepoškodily.
4. Namontujte zpět přepravní šrouby. Postupujte podle pokynů k demontáži přepravních šroubů v „Průvodci instalací“ v opačném pořadí.

**Důležité:** pračku nikdy nepřeppravujte, aniž byly namontovány přepravní šrouby.

## POPRAVNÍ SERVIS

### PŘED ZAVOLÁNÍM POPRAVNÍHO SERVISU

1. Zjistěte, zda můžete problém vyřešit sami podle doporučení uvedených v části **ŘEŠENÍ PROBLÉMŮ**

### POKUD PO VÝŠE UVEDENÝCH KONTROLÁCH PORUCHA PŘETRVÁVÁ, KONTAKTUJTE NEJBLIŽŠÍ POPRAVNÍ SERVIS

Pokud potřebujete pomoc, zavolejte na číslo uvedené v záruční brožuře.

Při kontaktování našeho zákaznického servisu vždy uveďte:

- stručný popis poruchy;
- typ a přesný model spotřebiče;

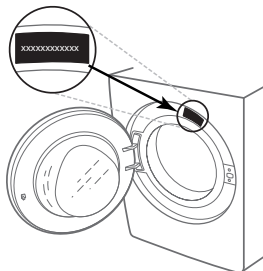

2. Vypněte a znovu zapněte spotřebič, abyste zjistili, zda porucha přetrvává.

- servisní číslo (číslo za slovem Service na typovém štítku);

**SERVICE** 0000 000 00000



- vaši úplnou adresu;
- vaše telefonní číslo.

Pokud je nutná oprava, obraťte se na autorizovaný popraevní servis (aby bylo zaručeno, že budou použity originální náhradní díly a opravy budou provedeny správně).

**TAK FORDI DU HAR KØBT ET WHIRLPOOL PRODUKT**

Registrér venligst dit produkt på [www.whirlpool.eu/register](http://www.whirlpool.eu/register), for at modtage en mere komplet assistance



Læs sikkerhedsanvisningerne med omhu, før apparatet tages i brug.

Inden maskinen startes, skal transportbeslagene fjernes. Se Installationsvejledningen for mere detaljerede instruktioner om, hvordan de fjernes.

**BETJENINGSPANEL**

- 1 Tasten "TIL/FRA"
- 2 Programvælger
- 3 Tasten "Start/Pause"
- 4 Knappen "Centrifugering"
- 5 Tasten "Kraftigt skyl"
- 6 tasten "Clean+" / "Tastlås"
- 7 Tasten "Udskudt start"
- 8 Tasten "FreshCare+"
- 9 Tasten "Temperatur"

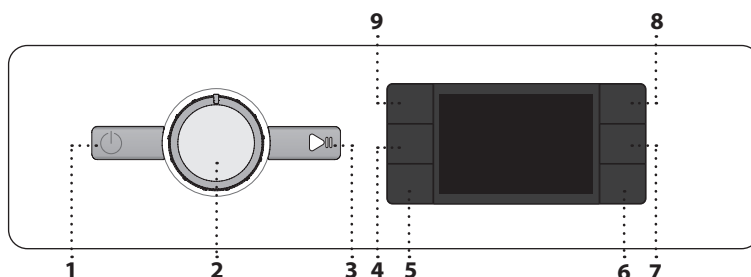

**DISPLAYINDIKATORER**

Låst låge   
 FreshCare+ aktiveret

**Udskudt start** aktiveret

**Tastblokering** aktiveret

**Vaskefase**   
 Angiver cyklusens vaskefase

**Fejl: Kundeservice**   
 Indhent oplysninger i afsnittet Fejlfinding

**Fejl: Tilstoppet vandfilter**   
 Vandet kan ikke drænes; vandfilteret kan være tilstoppet

**Fejl: Mangler vand**   
 Ingen eller utilstrækkelig vand i indløb.

Indhent oplysninger i afsnittet "FEJLFINDING", hvis der skulle opstå fejl

**PROGRAMOVERSIGT**

Max fyldning 8 kg Strømforsbrug i slukket tilstand: 0,5 W/i standbytilstand: 8,0 W							Vaskemidler og additiver			Anbefalet vaskemiddel		Overskydende fugt % (*)	Energiforsbrug kWh	I alt liter vand	Vasketemperatur °C
Program	Temperaturer		Max centrifugeringshastighed (o/min)	Max fyldning (Kg)	Varighed (t : m)	Forvask	Hovedvask	Skyllemiddel	Pulver	Flydende					
	Programvalg	Interval													
<b>Blandet</b>	40°C	☀ - 40°C	1000	8.0	**	-	●	○	-	✓	-	-	-	-	
<b>Hvidvask</b>	60°C	☀ - 90°C	1400	8.0	2:35	● (90°)	●	○	✓	✓	55	1,790	89	55	
<b>Bomuld</b>	40°C	☀ - 60°C	1400	8.0	3:30	-	●	○	✓	✓	53	1,100	95	45	
<b>Eco 40-60</b>	40 °C	40°C	1351	8.0	3:35	-	●	○	✓	✓	53	0,575	59	32	
			1351	4.0	2:48	-	●	○	✓	✓	53	0,358	47	27	
			1351	2.0	2:20	-	●	○	✓	✓	53	0,180	35	23	
<b>Sport</b>	40°C	☀ - 40°C	600	4.0	**	-	●	○	-	✓	-	-	-	-	
<b>Dyner</b>	30°C	☀ - 30°C	1000	3.5	**	-	●	○	-	✓	-	-	-	-	
<b>Opfrisk Dampf</b>	-	-	-	2.0	**	-	-	-	-	-	-	-	-	-	
<b>Centrifugering &amp; Tørring</b>	-	-	1400	8.0	**	-	-	-	-	-	-	-	-	-	
	<b>Skylning &amp; Centrifugering</b>	-	-	1400	8.0	**	-	-	○	-	-	-	-	-	-
<b>Lynvask 30'</b>		30°C	☀ - 30°C	1200 (***)	4.5	0:30	-	●	○	-	✓	71	0,178	37	27
<b>20°C</b>	20 °C	☀ - 20 °C	1400	8.0	1:50	-	●	○	-	✓	55	0,138	78	22	
<b>Uld</b>	40°C	☀ - 40°C	800	2.0	**	-	●	○	-	✓	-	-	-	-	
<b>Finvask</b>	30°C	☀ - 30°C	600 (***)	1.0	**	-	●	○	-	✓	-	-	-	-	
<b>Syntetisk</b>	40°C	☀ - 60°C	1200	4.5	2:15	-	●	○	✓	✓	35	0,580	60	43	

● Dosering påkrævet ○ Dosering mulig

Vaskens varighed, der angives på displayet eller i vejledningen, er et skøn beregnet på baggrund af standardbetingelserne. Den faktiske tid kan variere afhængigt af en lang række faktorer såsom vandets temperatur og tryk, omgivelsernes temperatur, mængden af vaskemiddel, den konkrete mængde og type vasketøj samt fordelingen af vasketøjet og valget af tilvalgsfunktioner. De angivne værdier for andre programmer end Eco 40-60-programmet er kun vejledende.

**Eco 40-60 - Vaskecyklus testet iht. med det europæiske direktiv om miljøvenligt design (ecodesign) 2019/2014.** Det mest effektive program med hensyn til energi- og vandforbrug til vask af normalt snavset bomuldstekstil.  
 Bemærk: Centrifugeringshastighedsværdier vist på displayet kan afvige lidt fra værdierne, der er angivet i tabellen.

**For alle prøve institutter**

Lang vaskecyklus til bomuld: Indstil vaskecyklusen **Bomuld** med den temperatur på 40°C.  
 Langvarende syntetisk program: indstil vaskecyklusen **Syntetisk** ved en temperatur på 40°C.

**PRODUKTBEKRIVELSE**

1. Bordplade
2. Sæbeskuffe
3. Betjeningspanel
4. Håndtag
5. Låge
6. Vandfilter - bag fodpanelet
7. Fodpanel (aftageligt)
8. Justerbare fødder (4)

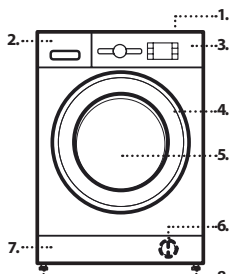

\* Efter programmets afslutning og centrifugering ved den maksimale hastighed end, i programmets defaultindstilling.

\*\* Programmets varighed vises på displayet.

\*\*\* Displayet viser den foreslåede centrifugeringshastighed som standardværdi.

**6th Sense** - sensorteknologien tilpasser vand, energi og programmets varighed efter mængden af vasketøj.

**SÆBESKUFFE**

**Hovedvaskrum**

Vaskemiddel til hovedvask, pletfjerner eller skyllemiddel. Det anbefales at anvende den aftagelige plastikopdelers **A** (medfølgende) til flydende vaskemidler, for a dosere dem korrekt. Ved brug af pulver anbringes opdelers i sædet **B**.

**Forvaskrum**

Vaskemiddel til forvasken.

**Rum til skyllemiddel**

Skylllemiddel. Flydende blegemiddel.

**Fyld kun skyllemiddel eller blegemiddel i op til mærket "max".**

**Udløserknop**

Tryk herpå, for at trække skuffen ud.

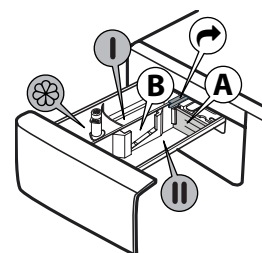

## PROGRAMMER

Følg altid anvisningerne på vaskemærket på vasketøjet for at vælge det rette program til dit vasketøj. Den viste værdi i karrets symbol er den maksimale temperatur, som genstanden må vaskes ved.



### Blandet

Til vask af let til normalt snavset, robust vasketøj af bomuld, hørlærred, syntetiske fibre og blandede fibre.

### Hvidvask

Til vask af normalt til meget snavset og robust bomuld og linned, såsom håndklæder, undertøj, duge, sengetøj, osv. Cyklusen er kun udstyret med en forvaskfase før hovedvaskfasen, når den valgte temperatur er 90°C. I dette tilfælde bør der fyldes vaskemiddel både i forvaskens og hovedvaskens afsnit.

### Bomuld

Almindeligt til meget snavset kraftig bomuld.

### Eco 40-60

til vask af normalt snavset bomuldstekstil, der er mærket som egnet til vask ved 40 °C eller 60 °C i samme vaskeprogram. Dette er standardprogrammet for vask af bomuldstekstil og det mest effektive med hensyn til energi- og vandforbrug.

### Sport

Til vask af let snavsede sportsklæder (træningsdragter, shorts, etc.). For at opnå det bedste resultat bør den maksimale mængde vasketøj, som er anført i "PROGRAMOVERSIGTEN" ikke overskrides. Vi anbefaler brug af flydende vaskemiddel og den passende mængde til den halve mængde.

### Dyner

Beregn på vask af edderdunsfyldte artikler, så som dobbelt- eller enkeltdyner, puder eller anorakker. Det anbefales at lægge sådanne artikler i tromlen med kanterne bukket indad, og at undgå at overskride ¾ af tromlens rumfang. Vi anbefaler at anvende et flydende vaskemiddel.

### Opfrisk Damp

Dette program opfrisker tøjet og fjerner dårlig lugt og opfrisker fibre (2 kg, ca. 3 beklædningsgenstande). Læg kun tørt tøj i maskinen (ikke snavset) og vælg programmet "Opfrisk Damp". Efter endt cyklus er tøjet en smule fugtigt, men er klart til at tage på efter få minutter. Programmet "Opfrisk Damp" gør tøjet let at stryge.

! Ikke egnet til uld- og silketekstiler.

! Tilsæt ikke skyllemiddel eller vaskemiddel.

### Centrifugering & Tømning

Centrifugerer vasken og tømmer herefter vandet ud. Til robuste artikler. Hvis centrifugeringscyklusen fravælges vil maskinen kun tømme vandet ud.

### Skylning & Centrifugering

Skyller og centrifugerer herefter. Til robuste artikler.

### Lynvask 30'

Til hurtig vask af let snavsede artikler. Denne cyklus varer kun 30 minutter og sparer tid og energi.

### 20°C

til vask af let snavset bomuldstekstil ved en temperatur på 20 °C.

### Uld

Alle uldartikler kan vaskes på programmet "Uld", også den med etiketten "kun håndvask". For at opnå de bedste resultater bør der anvendes specialmidler og **den maksimale mængde vasketøj må ikke overskrides.**

### Finvask

Til vask af sarte artikler. Det er en fordel at vende indersiden udad på artiklerne, før vask.

### Syntetisk

Til vask af snavsede artikler af syntetiske fibre (så som polyester, polyakryl, viskose, etc.) eller blandinger af bomuld/syntetisk.

## FØRSTEGANGSBRUG

Vælg programmet "Bomuld" med en temperatur på 60 °C, for at eliminere eventuelle fremstillingsrester. Tilføj en smule vaskepulver i hovedvaskrummet i sæbeskuffen (højest 1/3 af den mængde, der anbefales af vaskemiddelproducenten til let snavset vasketøj). Start programmet **uden at fylde vasketøj i.**

## DAGLIG BRUG

Forbered vasketøjet i henhold til anbefalingerne i afsnittet "RÅD OG TIP". Fyld vasketøjet i, luk lågen, åbn vandhanen og tryk på knappen "TIL/FRA" for at tænde for vaskemaskinen, knappen "Start/Pause" blinker. Drej programvælgeren over på det ønskede program og vælg om nødvendigt ekstrafunktionerne. Temperaturen og centrifugeringshastigheden kan ændres ved at trykke på knappen "Temperatur" eller på knappen "Centrifugering".

Træk nu sæbeskuffen ud og hæld vaskemiddel (og additiver/skyllemiddel) i. Følg doseringsanbefalingerne på vaskemiddelpakken. Luk derefter vaskemiddelbeholderen.

### START AF CYKLUS

Tryk på "Start/Pause"-knappen.

Maskinen låser døren (symbol tændt) og tromlen begynder at rotere; døren låses op (symbol slukket) og låses derefter igen (symbol tændt) som klargøringsfase for hver vaskecyklus. "Klik"-lyden er en del af dørlåsemekanismen. Vand kommer ind i tromlen og starter vaskefasen, når døren er låst.

### PAUSE UNDER ET KØRENDE PROGRAM

Tryk på knappen "Start/Pause", for at sætte vaskecyklusen på pause; indikatoren vil slukke og den tilbageværende tid på displayet blinker. Tryk på knappen igen, for at starte vaskecyklusen igen, fra det sted den blev afbrudt på.

### ÅBNING AF LÅGEN, OM NØDVENDIGT

Efter start af et program tænder kontrollampen "Låst låge", for at vise, at lågen ikke kan åbnes. Lågen forbliver låst under hele vaskeprogrammets forløb. Tryk på knappen "Start/Pause", for at afbryde cyklusen, for at åbne lågen under et aktivt vaskeprogram. Under forudsætning af, at vandstanden og/eller temperaturen ikke er for høj, slukkes indikatoren "Låst låge" og man kan åbne lågen. For eksempel for at lægge mere vasketøj i, eller for at tage noget ud. Tryk på knappen "Start/Pause" igen for at fortsætte programmet.

### PROGRAMAFSLUTNING

Kontrollampen "Låst låge" slukker og displayet visualiserer "End". Tryk på knappen "TIL/FRA" efter programmets afslutning, for at slukke for vaskemaskinen. Kontrollampen slukker. Hvis knappen "TIL/FRA" ikke trykkes, så slukker vaskemaskinen automatisk efter cirka 10 minutter. Luk for vandhanen, åbn lågen og tag vasketøjet ud. Lad lågen stå på klem, for at lade tromlen tørre.

### EKSTRAFUNKTIONER

! Hvis den valgte ekstrafunktion ikke er kompatibel med det indstillede program, signaleres uoverensstemmelsen af en bipper (3 bip) og den relevante kontrollampe blinker.

! Hvis den valgte ekstrafunktion ikke er kompatibel med en allerede indstillet ekstrafunktion, vil kun den seneste markering forblive aktiv.

### Clean+

Clean+ er en ekstrafunktion, som arbejder på 3 forskellige niveauer (Intensiv, Daglig og Hurtig) der er specielt fremstillet til at indstille den korrekte vaskehandling, afhængigt af dine behov:

**Intensiv**: Denne ekstrafunktion er designet til vask af meget snavset tøj og eliminerer endog genstridige pletter.

**Daglig**: Denne ekstrafunktion er designet til at eliminere dagligdagspletter.

**Hurtig**: Denne ekstrafunktion er designet til at eliminere lettere pletter fra tøjet.

### Kraftigt skyl

Ved valg af denne ekstrafunktion forøges skylleprogrammets effektivitet, og den optimale eliminering af vaskemiddel sikres. Dette er især nyttigt hvis man har overfølsom hud. Tryk en, to eller tre gange på knappen, for at markere 1, 2 eller 3 ekstra skylninger efter standardcyklussens skylning, og fjern alle spor af vaskemiddel. Tryk igen på knappen, for at vende tilbage til skylletypen "Normal skylning".

### Udskudt start

Tryk på knappen, for at indstille den ønskede forsinkelse, hvis du vil have det markerede program til at starte på et senere tidspunkt. Symbolet tænder på displayet, når denne funktion er aktiveret. Tryk igen på knappen, indtil værdien "0" vises på displayet, for at slette den udskudte start.



Denne ekstrafunktion forbedre vaskeprocessen ved at skabe damp, der forhindrer forering af kilder til ubehagelig lugt inde i maskinen. Efter dampfasen vil maskinen køre en let tumbling hvor tromlen drejer langsomt. Ekstrafunktionen starter efter programmets afslutning og varer i maksimalt 6t. Du kan når som helst afbryde den ved at trykke på en af knapperne på betjeningspanelet, eller ved at dreje på drejeknappen. Vent i cirka 5 minutter, før døren kan åbnes.

### Temperatur



Hvert program har en forindstillet temperatur. Tryk på knappen "Temperatur" , hvis du vil ændre temperaturen. Værdien vises på displayet.

### Centrifugering





Hvert program har en forindstillet centrifugeringshastighed.

Tryk på knappen "Centrifugering" , hvis du vil ændre centrifugeringshastigheden. Værdien vises på displayet.



### Demo mode

Denne funktion inaktiveres ved at slukke for vaskemaskinen. Tryk og hold herefter knappen "Start/Pause" , tryk og hold knappen "TIL/FRA" , og hold begge knapperne trykket i 2 sekunder.

### TASTBLOKERING

Tryk og hold knappen "Tastblokering" , tryk i cirka 3 sekunder, for at låse betjeningspanelet. Symbolet  på displayet tænder, for at vise, at betjeningspanelet er blevet låst (bortset fra knappen "TIL/FRA" ). Herved forebygges utilsigtede programændringer, især hvis der er børn i maskinens nærhed. Tryk og hold knappen "Tastblokering" , tryk i cirka 3 sekunder, for at låse betjeningspanelet op.

### BLEGNING

Hvis du ønsker at blege vasketøjet skal det fyldes i maskinen og du skal vælge programmet "Skylning & Centrifugering" . Start maskinen og vent til den første vandpåfyldningscyklus er fuldført (dette tager omkring 2 minutter). Bring maskinen i tilstanden pause, ved at trykke på knappen "Start/Pause" , åbn sæbeskuffen og hæld blegemiddel (overhold de anbefalede mængder på emballagen) i hovedvaskens rum, efter at have monteret opdeleren. Genstart cyklussen ved at trykke på knappen "Start/Pause" . Om ønsket kan man tilføje skyllemiddel i det relevante afsnit af sæbeskuffen.

### GODE RÅD OG TIPS

#### Sorter vasketøjet på grundlag af:

Tekstiltype (bomuld, blandede fibre, syntetisk, uld, håndvask). Farve (sorter kulørt tøj fra hvidt, og vask nyt kulørt tøj separat). Sarte tekstiler (fx nylonstrømper, tøj med hæfter, såsom bh'er, læg det i en vaskepose).

#### Tøm lommerne

Genstande, såsom mønter eller lightere, kan beskadige vaskemaskinen og tromlen. Kontrollér knapperne.

#### Overhold den anbefalede dosering for vaskemiddel/ tilsætningsstoffer

Det giver bedre vaskeresultater og forhindrer irriterende rester af overskydende vaskemiddel i vasketøjet. Det sparer penge og forhindrer spild af vaskemiddel.

#### Brug vaskeprogrammer med lav temperatur og længere varighed

De mest effektive programmer med hensyn til energiforbrug er normalt dem, der vasker længere ved lavere temperatur.

#### Følg anvisningerne for opfyldning af vaskemaskinen

Fyld din vaskemaskine med den mængde vasketøj, som er oplyst i tabellen "PROGRAMTABEL", for at spare vand og energi.



#### Støj og resterende fugtindhold

Afhænger af centrifugeringshastigheden: jo højere centrifugeringshastighed, jo mere støj og jo mindre resterende fugtindhold.

### CYKLUSTÆLLER

Cyklustælleren på din maskine giver dig mulighed for at se det samlede antal udførte cyklusser. Det er en nyttig funktion til overvågning af brug og vedligeholdelse.

Sådan åbnes cyklustælleren:

1. Tryk på "TIL/FRA" -knappen for at tænde maskinen.
2. Tryk på "TIL/FRA" -knappen igen for at slukke maskinen.
3. Tryk på og hold Temperaturknappen inde i ca. 5 sekunder. Displayet viser det samlede antal udførte cyklusser. Hvis antal cyklusser er imellem 0 og 999, viser displayet et fast tal. Hvis antal cyklusser er højere, ruller tallene ned på displayet (fx 1\_379).

Tryk på en vilkårlig knap for at afslutte cyklustællerfunktionen.

**Bemærk:** Vaskemaskinen har måske allerede udført at sæt cyklusser pga. af en udvidet garantiproces under fremstillingen for at sikre en højere produktkvalitet.

### RENGØRING OG VEDLIGEHOLDELSE

Hver gang der foretages rengøring og vedligeholdelse, skal man slukke og frakoble maskinen. Brug ikke brændbare væsker til at rengøre vaskemaskinen. Rengør og vedligehold din vaskemaskine regelmæssigt (mindst 4 gange om året).

#### Udvendig rengøring af maskinen

Brug en blød, fugtig klud til at rengøre de ydre dele af vaskemaskinen. Brug ikke glas eller almindelige rensedmidler, skurepulver eller lignende til rengøring af betjeningspanelet - disse stoffer kan beskadige trykningen.

#### Kontrol af forsyningslangen

Undersøg jævnligt indløbslangen for møring og revner. Hvis den er beskadiget, skal den udskiftes med en ny slange, der er tilgængelig gennem vores serviceafdeling eller specialforhandler. Afhængigt af slangetypen: Hvis indløbslangen har en gennemsigtig belægning, skal du regelmæssigt kontrollere, om farven intensiveres lokalt. Hvis ja, kan slangen have en lækage og skal udskiftes

#### Rengøring af trådfiltrene i vandforsyningslangen

Luk hanen og skru indløbslangen af hanen. Rengør det indre trådfilter og skru indløbslangen på vandhanen igen. Skru nu indløbslangen på bagsiden af vaskemaskinen af. Træk trådfilteret af vaskemaskinens forbindelse med universaltænger og rens det. Montér trådfilteret igen og skru indløbslangen fast. Tænd for hanen og kontrollér, at forbindelserne er fuldstændig vandtætte.

#### Rengøring af vandfilteret / udtømning af resterende vand

*Hvis du har brugt et varmt vaskeprogram, skal du vente, indtil vandet er kølet af, før du udtømmer vandet. Rens vandfilteret regelmæssigt for at undgå, at vandet ikke kan løbe ud efter vasken på grund af tilstopning af filteret. Hvis vandet ikke kan løbe ud, viser displayet, at vandfilteret kan være tilstoppet.*

Tag fodpanelet af vha. en skruetrækker: Skub fodpanelet nedad i den ene side med hånden, stik skruetrækkeren ind i åbningen mellem fodpanelet og frontpanelet og lirk fodpanelet op. Anbring en bred, flad beholder under vandfilteret til opsamling af afløbsvandet. Drej langsomt filteret mod uret, indtil vandet løber ud. Lad vandet strømme ud uden at fjerne filteret. Når beholderen er fuld, skal du lukke vandfilteret ved at dreje det med uret. Tøm beholderen. Gentag denne procedure, indtil alt vandet er udtømt. Læg en bomuldsklud under vandfilteret, som kan absorbere en lille mængde restvand. Fjern derefter vandfilter ved at dreje det ud imod uret. Rengør vandfilteret: Fjern rester i filteret og rengør det under rindende vand. Indsæt vandfilteret og genmonter fodpanelet: Sæt vandfilteret på igen ved at dreje det med uret. Sørg for at dreje det så langt ind som muligt; filterhåndtaget skal være i lodret position. For at teste vandfilterets vandtæthed, kan du hælde 1 liter vand i sæbeskuffen. Genmonter derefter fodpanelet.

### TILBEHØR

*Kontakt vores serviceafdeling for at kontrollere, om det følgende tilbehør er tilgængeligt for din vaskemaskinemodel.*

#### Monteringssæthylde

der bruges til at fastgøre en tørretumbler oven på vaskemaskinen af pladshensyn og for at gøre det lettere at fylde og tømme tørretumbleren i den højere position.

### TRANSPORT OG HÅNDTERING

*Løft aldrig vaskemaskinen ved at holde den i toppladen.*

Træk stikket ud, og luk vandhanen. Kontrollér, at lågen og sæbeskuffen er lukket ordentligt. Frakobl indløbslangen fra vandhanen, og fjern afløbslangen fra din dræningspunkt. Fjern alt resterende vand fra slangerne, og fastgør dem, så de ikke kan blive beskadiget under transport. Genmonter transportboltene. Følg anvisningerne om hvordan man fjerner transportboltene i MONTERINGSVEJLEDNINGEN i den modsatte rækkefølge.



## FEJLFINDING

Af visse årsager vil vaskemaskinen muligvis ikke altid kunne arbejde korrekt. Det anbefales at kontrollere, om man selv kan løse problemet ved at følge den nedenstående liste, før man kontakter serviceafdelingen.

Anomalier:	Mulige årsager / Løsninger:
Vaskemaskinen tænder ikke.	<ul style="list-style-type: none"><li>Stikket er ikke sat i stikkontakten, eller ikke nok til at skabe kontakt.</li><li>Der har været et strømsvigt.</li></ul>
Vaskecyklussen starter ikke.	<ul style="list-style-type: none"><li>Lågen er ikke lukket korrekt.</li><li>Der er ikke blevet trykket på knappen "TIL/FRA".</li><li>Der er ikke blevet trykket på knappen "Start/Pause".</li><li>Vandhanen er ikke åbnet.</li><li>Der er blevet indstillet en "Udskudt start".</li></ul>
Vaskemaskinen tager ikke vand ind (meddelelsen "h2o" vises på displayet). Der lyder et "Bip" hver 5. sekund.	<ul style="list-style-type: none"><li>Vandindtagsslangen er ikke forbundet til hanen.</li><li>Der er buk på slangen.</li><li>Vandhanen er ikke åbnet.</li><li>Hovedvandforsyningen er blevet afskåret.</li><li>Der er ikke et tilstrækkeligt tryk.</li><li>Der er ikke blevet trykket på knappen "Start/Pause".</li></ul>
Vaskemaskinen tager konstant vand ind og udtømmer det igen.	<ul style="list-style-type: none"><li>Afløbsslangen er ikke blevet installeret i en højde af 65 til 100 cm over gulvhøjde.</li><li>Enden af afløbsslangen er under vand.</li><li>Afløbets konektor på væggen har intet lufthul.</li><li>Hvis problemet varer ved, efter at du har foretaget disse kontroller, skal du lukke for vandhanen, slukke for vaskemaskinen og kontakte serviceafdelingen. Hvis boligen er anbragt på øverste etage af en bygning kan der opstå en sifoneffekt, som gør at vaskemaskinen konstant tager vand ind og tømmer det ud igen. Der findes specielle antisifon-ventiler i handlen, som forebygger denne slags problemer.</li></ul>
Vaskemaskinen tømmes ikke for vand eller centrifugerer ikke.	<ul style="list-style-type: none"><li>Programmet omfatter ikke denne funktion: På visse programmer skal denne aktiveres manuelt.</li><li>Der er buk på afløbsslangen.</li><li>Afløbsslangen er tilstoppet.</li></ul>
Vaskemaskinen vibrerer for meget under centrifugering.	<ul style="list-style-type: none"><li>Tromlens blokering er ikke blevet ophævet korrekt under installation.</li><li>Vaskemaskinen er ikke i plan.</li><li>Vaskemaskinen er klemt mellem møbel og væg.</li></ul>
Der løber vand ud af vaskemaskinen.	<ul style="list-style-type: none"><li>Vandindløbslangen er ikke blevet strammet korrekt.</li><li>Sæbeskuffen er tilstoppet.</li><li>Afløbsslangen er ikke fastgjort korrekt.</li></ul>
Maskinen er låst og displayet blinker og angiver en fejlkode (f.eks. F-01, F-..).	<ul style="list-style-type: none"><li>Sluk maskinen, træk stikket ud af kontakten og vent i cirka 1 minut, før du tænder maskinen igen.</li><li>Kontakt serviceafdelingen hvis problemet varer ved.</li></ul>
Der skabes for meget skum.	<ul style="list-style-type: none"><li>Vaskemidlet er ikke egnet til vaskemaskiner (der skal stå "til vaskemaskiner", "til håndvask og maskinvask" eller noget lignende på midlets emballage).</li><li>Overdreven dosering.</li></ul>
Lågen er låst med eller uden fejlindikation og programmet kører ikke.	<ul style="list-style-type: none"><li>Lågen er låst i tilfælde af strømafbrydelse. Programmet fortsætter automatisk, så snart lysnettet er tilgængelig igen.</li><li>Vaskemaskinen er i stilstand. Programmet fortsætter automatisk, når årsagen til stilstanden ikke længere er til stede.</li></ul>

### Retningslinjer, standarddokumentation, bestilling af reservedele og supplerende produktinformation kan findes ved at:

- besøge vores website [docs.whirlpool.eu](https://docs.whirlpool.eu) og [parts-selfservice.whirlpool.com](https://parts-selfservice.whirlpool.com)
- Ved hjælp af QR-koden
- Eller som alternativ **kontakte vores serviceafdeling** (Telefonnummeret findes i garantihæftet). Når du kontakter vores serviceafdeling, bedes du angive koderne på dit produkts identifikationskilt.

For mere information om reparation og vedligeholdelse kan brugeren besøge [www.whirlpool.eu](https://www.whirlpool.eu)

Modelinformation kan indhentes ved hjælp af den angivne QR-kode på energimærket. Mærket indeholder også modelidentifikatoren, som kan anvendes til at indhente oplysninger på databaseportalen <https://eprel.ec.europa.eu>.

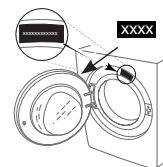

# RENGØRING & VEDLIGEHOLDELSE

Ved rengøring og vedligeholdelse skal du slukke for vaskemaskinen og tage stikket ud af stikkontakten. Anvend ikke brændbare væsker til rengøring af vaskemaskinen.

## RENGØRING AF VASKEMASKINENS YDERSIDE

Brug en blød, fugtig klud til at rengøre de ydre dele af vaskemaskinen.

Brug ikke glas- eller rengøringsmidler til almindelig brug, skurepulver eller lignende til at rengøre betjeningspanelet - disse stoffer kan beskadige trykningen.

## KONTROL AF VANDFORSYNINGSSLANGEN

Kontrollér indløbsslangen regelmæssigt for skørhed og revner. Hvis den er beskadiget, skal du udskifte den med en ny slange, der er tilgængelig via vores eftersalgsservice eller din specialforhandler.

Afhængigt af slangetypen:



Hvis indløbsslangen har en transparent belægning, skal du regelmæssigt kontrollere, om farven intensiveres lokalt. Hvis ja, kan slangen have en lækage og skal udskiftes.



For vandstopsslanger: Kontrollér det lille sikkerhedsventilinspektionsvindue (se pil). Hvis den er rød, blev vandstopfunktionen udløst, og slangen skal udskiftes med en ny.

For at løsne denne slange skal du trykke på udløserknappen (hvis tilgængelig), mens du løsner slangen.

## RENGØRING AF TRÅDFILTRENE I VANDFORSYNINGSSLANGEN

1. Luk vandhanen, og skru indløbsslangen af.

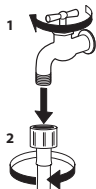

2. Rengør trådfilteret i slangens ende forsigtigt med en fin børste.

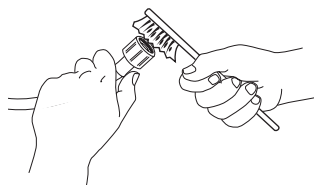

3. Skru nu indløbsslangen af bag på vaskemaskinen med hånden. Træk trådfilteret ud af ventilen bag på vaskemaskinen med en tang og rengør det forsigtigt.

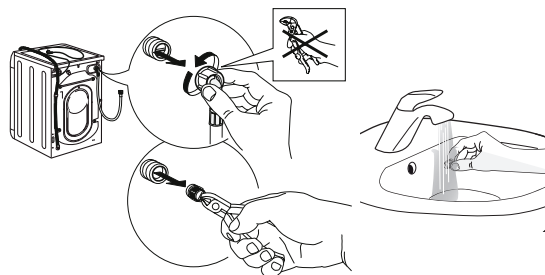

4. Indsæt trådfilteret igen. Tilslut indløbsslangen til vandhanen og vaskemaskinen igen. Brug ikke værktøj til at tilslutte indløbsslangen. Åbn vandhanen, og kontroller, at alle forbindelser er tætte.

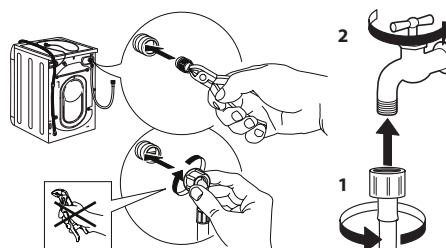

## RENGØRING AF VASKEMIDDELDISPENSEREN

Fjern dispenserens ved at løfte den og trække den ud (se figur).

Vask den under rindende vand. Denne handling bør gentages regelmæssigt.



## RENGØRING AF VANDFILTER/DRÆNING AF RESTVAND

**Sluk for vaskemaskinen og tag stikket ud af stikkontakten, før du rengør vandfilteret eller udtømmer restvand. Hvis du brugte et varmt vaskeprogram, skal du vente, indtil vandet er kølet af, inden der udtømmes vand.**

**Rengør vandfilteret regelmæssigt hver 3. måned for at undgå, at vandet ikke kan drænes efter vask på grund af tilstopning af filteret.**

**Hvis vandet ikke kan løbe ud, viser displayet, at vandfilteret kan være tilstoppet.**

1. Fjern sparkepanelet: Brug en skruetrækker til at gøre det, der er vist i den følgende figur.

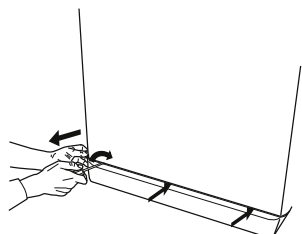

2. Beholder til drænet vand: Placér en lav og bred beholder under vandfilteret for at opsamle det resterende vand.

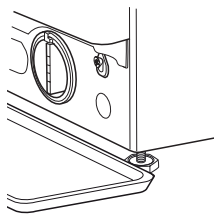

3. Udtøm vandet: Drej filteret langsomt mod uret, indtil alt vandet er kommet ud. Lad vandet strømme ud uden at fjerne filteret. Når beholderen er fyldt, skal du lukke vandfilteret ved at dreje det med uret. Tøm beholderen. Gentag proceduren, indtil alt vandet er drænet.

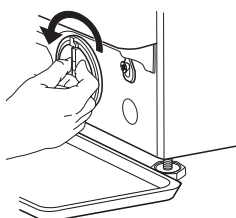

4. Afmontering af filter: Læg en bomuldsklud under vandfilteret, der kan absorbere en lille mængde restvand. Fjern derefter vandfilteret ved at dreje det ud mod uret.

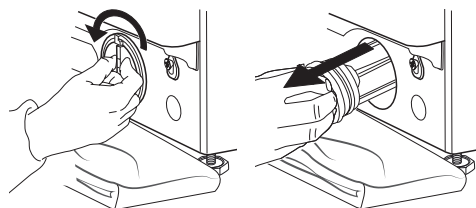

5. Rens vandfilteret: Fjern rester i filteret, og rens det under rindende vand.

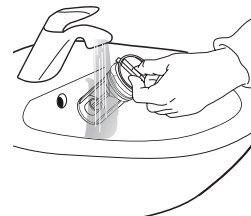

6. Indsæt vandfilteret, og genmonter soklen: Indsæt vandfilteret igen ved at dreje det ind med uret. Sørg for at dreje det så langt ind som muligt; filterhåndtaget skal være i lodret position. For at teste vandfilterets vandtæthed kan du hælde cirka 1 liter vand i vaskemiddeldispenseren. Genmonter derefter soklen.

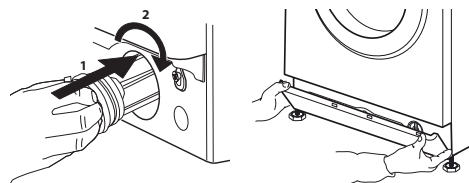

# TRANSPORT OG HÅNDTERING

**Løft aldrig vaskemaskinen ved at holde den i bordpladen.**

1. Træk stikket ud, og luk vandhanen.
2. Sørg for, at døren og vaskemiddeldispenseren er lukket korrekt.
3. Frakobl indløbsslangen fra vandhanen, og fjern afløbsslangen fra dit afløbspunkt. Fjern alt resterende vand fra slangerne, og fastgør dem, så de ikke kan blive beskadiget under transport.

4. Montér transportboltene igen. Følg instruktionerne for at fjerne transportboltene i "Installationsvejledningen" i omvendt rækkefølge.

**Vigtigt:** Transport ikke vaskemaskinen uden at have fastgjort transportboltene.

## EFTERSALGSSERVICE

### INDEN DU RINGER TIL EFTERSALGSSERVICE

1. Se om du selv kan løse problemet ved hjælp af forslagene i **FEJLFINDING**

### HVIS FEJLEN STADIG OPSTÅR EFTER OVENSTÅENDE KONTROL, SKAL DU KONTAKTE DEN NÆRMESTE EFTERSALGSSERVICE

For at modtage assistance skal du ringe til det nummer, der vises i garantibogen.

Når du kontakter vores kundeeftersalgsservice, skal du altid angive:

- en kortfattet beskrivelse af fejlen;
- apparatets type og nøjagtige model;

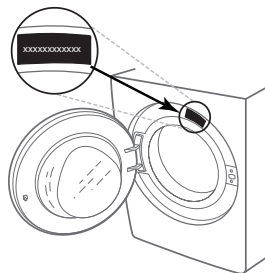

2. Sluk for apparatet, og tænd det igen for at se, om fejlen fortsætter.

- servicenummeret (nummer efter ordet Service på typeskiltet);

**SERVICE** 0000 000 00000



- din fulde adresse;
- dit telefonnummer.

Hvis der er behov for reparationer, bedes du kontakte en autoriseret eftersalgsservice (for at garantere, at originale reservedele vil blive brugt og reparationer udført korrekt).

DANKE, DASS SIE SICH FÜR EIN WHIRLPOOL PRODUKT ENTSCHEIDEN HABEN

Für eine umfassendere Unterstützung melden Sie Ihr Produkt bitte unter [www.whirlpool.eu/register](http://www.whirlpool.eu/register) an



Lesen Sie vor Gebrauch des Geräts die Sicherheitshinweise aufmerksam durch.

Vor Inbetriebnahme der Waschmaschine müssen die Transportsicherungsschrauben unbedingt entfernt werden. Weitere Anweisungen wie diese zu entfernen sind, finden Sie in der Installationsanleitung.

BEDIENTAFEL

- 1 „EIN/AUS“-Taste
  - 2 Programmauswahl
  - 3 „Start/Pause“-Taste
  - 4 „Schleudern“-Taste
  - 5 „Extra Spülen“-Taste
  - 6 „Clean+“-Taste/  
„Tastensperre“-Taste
  - 7 „Startzeitvorwahl“-Taste
  - 8 „FreshCare+“
  - 9 „Temperatur“-Taste
- DISPLAYANZEIGEN  
Tür verriegelt   
FreshCare+ aktiviert

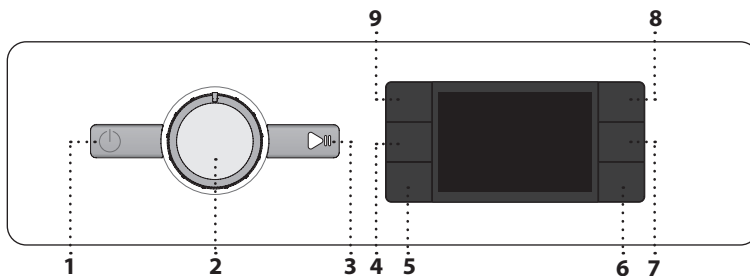

Startzeitvorwahl aktiviert

Tastensperre aktiviert

Waschgang

Zeigt den Waschgang des Zyklus an

Störung: Kundendienst

Bezug zum Abschnitt „Lösen von

Problemen“ nehmen

Störung: Wasserfilter verstopft

Wasser kann nicht abgelassen werden;

möglicherweise ist der Wasserfilter

verstopft

Störung: Kein Wasser

Kein oder nicht genügend Zulaufwasser.

Im Fall einer Störung, Bezug zum ABSCHNITT

„Lösen von Problemen“ nehmen

PROGRAMMTABELLE

Max. Beladung 8 kg Stromverbrauch im ausgeschalteten Zustand 0.5 W / im eingeschalteten Zustand 8.0 W						Wasch- und Zusatzmittel			Empfohlenes Waschmittel		Restfeuchtigkeit % (*)	Energieverbrauch kWh	Wasser gesamt l	Waschtemperatur °C
Programm	Temperaturen		Max. Schleuderdrehzahl (U/Min)	Max. Beladung (kg)	Dauer (h : m)	Vorwäsche	Hauptwäsche	Weichspüler	Waschpulver	Flüssigwaschmittel				
	Einstellung	Bereich											☼	
<b>Mischwäsche</b>	40°C	☼ - 40°C	1000	8.0	**	-	●	○	-	✓	-	-	-	-
<b>Weiss</b>	60°C	☼ - 90°C	1400	8.0	2:35	● (90°)	●	○	✓	✓	55	1,790	89	55
<b>Baumwolle</b>	40°C	☼ - 60°C	1400	8.0	3:30	-	●	○	✓	✓	53	1,100	95	45
<b>Eco 40-60</b>	40 °C	40°C	1351	8.0	3:35	-	●	○	✓	✓	53	0,575	59	32
			1351	4.0	2:48	-	●	○	✓	✓	53	0,358	47	27
			1351	2.0	2:20	-	●	○	✓	✓	53	0,180	35	23
<b>Sport</b>	40°C	☼ - 40°C	600	4.0	**	-	●	○	-	✓	-	-	-	-
<b>Daunendecken</b>	30°C	☼ - 30°C	1000	3.5	**	-	●	○	-	✓	-	-	-	-
<b>Auffrischen</b>	-	-	-	2.0	**	-	-	-	-	-	-	-	-	-
<b>Schleudern &amp; Abpumpen</b>	-	-	1400	8.0	**	-	-	-	-	-	-	-	-	-
<b>Spülen &amp; Schleudern</b>	-	-	1400	8.0	**	-	-	○	-	-	-	-	-	-
<b>Kurz 30'</b>	30°C	☼ - 30°C	1200 (***)	4.5	0:30	-	●	○	-	✓	71	0,178	37	27
<b>20°C</b>	20 °C	☼ - 20 °C	1400	8.0	1:50	-	●	○	-	✓	55	0,138	78	22
<b>Wolle</b>	40°C	☼ - 40°C	800	2.0	**	-	●	○	-	✓	-	-	-	-
<b>Feinwäsche</b>	30°C	☼ - 30°C	600 (***)	1.0	**	-	●	○	-	✓	-	-	-	-
<b>Kunstfasern</b>	40°C	☼ - 60°C	1200	4.5	2:15	-	●	○	✓	✓	35	0,580	60	43

● Dosierung erforderlich ○ Dosierung optional

Die auf dem Display und in der Bedienungsanleitung genannte Zyklusdauer wird ausgehend von Standardbedingungen berechnet. Die effektiv benötigte Zeit kann aufgrund zahlreicher Faktoren wie Temperatur und Druck des Zulaufwassers, Raumtemperatur, Waschmittelmenge, Art, Menge und Verteilung der Waschladung sowie der gewählten Zusatzfunktionen variieren. Die angegebenen Werte für andere Programme als das Eco 40-60-Programm sind nur Richtwerte.

Eco 40-60 - Test-Waschgang gemäß Ökodesign-Verordnung der EU 2019/2014.

Das effizienteste Programm in Hinblick auf Energie- und Wasserverbrauch bei normal verschmutzter Wäsche aus Baumwolle.

Hinweis: Die auf dem Display angezeigten Schleuderdrehzahlwerte können geringfügig von den in der Tabelle angegebenen Werten abweichen.

Für alle Testinstitute

Langer Waschzyklus für Baumwolle: Den Waschzyklus mit einer Temperatur von 40°C einstellen.

Langes Synthetikprogramm: Den Waschzyklus mit einer Temperatur von 40°C einstellen.

\* Nach Programmende und Schleudern mit maximal wählbarer Schleuderdrehzahl, in der

PRODUKTBEschREIBUNG

- 1. Arbeitsplatte
- 2. Waschmittelfach
- 3. Bedientafel
- 4. Türgriff
- 5. Tür
- 6. Wasserfilter - hinter dem Sockel
- 7. Sockel (abnehmbar)
- 8. Stellfüße (4)

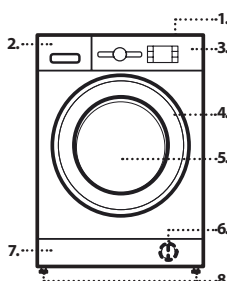

Standardprogrammeinstellung.

\*\* Die Dauer des Programms wird auf dem Display angezeigt.

\*\*\* Das Display zeigt die vorgeschlagene Schleuderdrehzahl als Standardwert an..

6th Sense - die Sensortechnologie passt Wasser-, Energie- und Programmtdauer Ihrer Waschlant an.

WASCHMITTELFACH

Hauptwaschkammer

Waschmittel für die Hauptwäsche, Fleckenentferner oder Wasserenthärter. Für Flüssigwaschmittel wird die Verwendung der abnehmbaren Kunststofftrennwand **A** (mitgeliefert) für eine angemessene Dosierung empfohlen. Bei Verwendung von Waschpulver, die Trennwand in den Schlitz **B** stecken.

Vorwaschkammer

Waschmittel für die Vorwäsche.

Weichspülerkammer

Weichspüler. Flüssige Stärke.

Weichspüler oder Stärkelösung nur bis zur „max.“ Markierung einfüllen.

Entriegelungstaste

Drücken, um das Fach für die Reinigung zu entfernen.

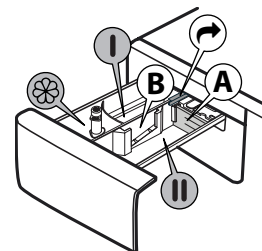

## PROGRAMME

Beachten Sie stets, für die Auswahl des richtigen Programms für Ihre Wäscheart, die Anweisungen auf den Pflegeetiketten der Wäsche. Der im Wannensymbol angegebene Wert ist die maximal mögliche Temperatur zum Waschen der Kleidung.



### Mischwäsche

Zum Waschen von leicht bis normal verschmutzter widerstandsfähiger Kleidungsstücke aus Baumwolle, Leinen, synthetischen Fasern und Mischfasern.

### Weiss

Zum Waschen von normal bis stark verschmutzten Handtüchern, Unterwäsche, Tischdecken und Bettwäsche usw. aus widerstandsfähiger Baumwolle und Leinen. Nur bei einer Temperatúrauswahl von 90°C, wird der Zyklus vor dem Hauptwaschgang mit einem Vorwaschgang bereitgestellt. In diesem Fall wird empfohlen, sowohl im Vorwasch- als auch im Hauptwaschgang Waschmittel zuzufügen.

### Baumwolle

Normal bis stark verschmutzte und robuste Baumwollen.

### Eco 40-60

Für normal verschmutzte Baumwollwäsche, die bei 40°C oder 60°C zusammen im selben Waschgang gewaschen werden kann. Das ist das Standardprogramm für Baumwolle und am effizientesten in Hinblick auf Wasser- und Energieverbrauch.

### Sport

Zum Waschen von leicht verschmutzter Sportbekleidung (Trainingsanzüge, Hosen, usw.). Für optimale Ergebnisse wird empfohlen, die in der „PROGRAMMTABELLE“ angegebene Maximallast nicht zu überschreiten. Es wird die Verwendung von Flüssigwaschmittel und die Zugabe einer entsprechenden Menge für eine halbe Beladung empfohlen.

### Daunendecken

Zum Waschen von gepolsterten Daunenartikeln wie Doppel- oder Einzelbettdecken, Kissen oder Anoraks entworfen. Es wird empfohlen, die gepolsterten Artikel mit nach innen gefalteten Ecken in die Trommel zu legen und  $\frac{3}{4}$  des Trommelvolumens nicht zu überschreiten. Für ein optimales Waschen, wird die Verwendung von Flüssigwaschmitteln empfohlen.

### Auffrischen

Nach Beendigung dieses Zyklus sind die Kleider feucht. Wir empfehlen deshalb, sie zum Trocknen aufzuhängen (2 kg, ca. 3 Kleidungsstücke). Dieses Programm frischt die Wäsche auf, indem schlechte Gerüche entfernt und die Fasern entspannt werden. Legen Sie nur trockene (nicht verschmutzte) Kleidung ein und wählen Sie das Programm „**Auffrischen**“. Die Kleidungsstücke sind am Ende dieses Zyklus etwas feucht und können nach ein paar Minuten getragen werden. Das Programm „**Auffrischen**“ erleichtert das Bügeln.

! Fügen Sie keine Weichspüler oder Waschmittel hinzu.

! Nicht empfohlen für Wolle oder Seide.

### Schleudern & Abpumpen

Schleudert die Ladung und entleert anschließend das Wasser. Für widerstandsfähige Kleidungsstücke. Wird der Schleuderzyklus abgeschlossen, pumpt die Maschine nur ab

### Spülen & Schleudern

Schleudert und spült anschließend. Für widerstandsfähige Kleidungsstücke.

### Kurz 30'

Für ein schnelles Waschen leicht verschmutzter Kleidungsstücke. Dieser Zyklus dauert nur 30 Minuten, spart Zeit und Energie.

### 20°C

Für leicht verschmutzte Baumwollwäsche bei einer Temperatur von 20°C.

### Wolle

Alle Kleidungsstücke aus Wolle können mit dem Programm „Wolle“ gewaschen werden, auch die diejenigen mit dem Etikett „Nur Handwäsche“. Für optimale Ergebnisse, spezielle Waschmittel verwenden und **nicht die maximale kg-Angabe der Wäsche überschreiten**.

### Feinwäsche

Zum Waschen besonders empfindlicher Kleidungsstücke. Vorzugsweise die Kleidungsstücke vor dem Waschen auf links drehen.

### Kunstfasern

Zum Waschen verschmutzter Kleidungsstücke aus synthetischen Fasern (wie Polyester, Polyacryl, Viskose, usw.) oder Baumwoll-/Synthetik-Mischungen.

## ERSTINBETRIEBNAHME

Zur Beseitigung von Herstellungsverschmutzungen, das Programm „**Erstbetriebs**“ bei einer Temperatur von 60°C wählen. Eine geringe Menge Waschpulver in die Hauptwaschkammer des Waschmittelfachs (maximal 1/3 der vom Waschmittelhersteller für leicht verschmutzte Wäsche empfohlenen Menge) geben. Starten Sie das Programm **ohne Wäsche einzufüllen**.

## TÄGLICHER GEBRAUCH

Bereiten Sie Ihre Wäsche entsprechend den Empfehlungen im Abschnitt „TIPPS UND HINWEISE“ vor. Die Wäsche laden, die Tür schließen, den Wasserhahn öffnen und die „EIN/AUS“-Taste drücken, um die Waschmaschine einzuschalten, die „Start/Pause“-Taste blinkt. Den Programmwahlschalter auf das gewünschte Programm drehen und bei Bedarf eine beliebige Option wählen. Die Temperatur und die Schleuderzahl können durch Drücken der „Temperatur“ -Taste oder der „Schleudern“ -Taste geändert werden. Das Waschmittelfach herausziehen und jetzt das Waschmittel (und Zusatzmittel/Weichspüler) zufügen. Beachten Sie die Dosierempfehlungen auf der Waschmittelpackung. Anschließend das Waschmittelfach schließen.

### WASCHPROGRAMM STARTEN

Die „Start/Pause“-Taste drücken.

Die Waschmaschinentür wird verriegelt (Symbol ein) und die Trommel beginnt sich zu drehen; die Tür wird entriegelt (Symbol aus) und wird dann wieder verriegelt ( wieder ein), bevor das Waschprogramm beginnt. Das „Klick“-Geräusch ist Teil des Verriegelungsmechanismus. Sobald die Tür verriegelt ist, läuft Wasser in die Trommel und die Waschphase beginnt.

### EIN LAUFENDES PROGRAMM ZU STOPPEN

Zum Stoppen des Waschzyklus, die „Start/Pause“-Taste drücken; die Anzeigenleuchte schaltet sich aus und die verbleibende Zeit auf dem Display blinkt. Um den Waschzyklus an der Stelle zu starten, an der dieser unterbrochen wurde, die Taste erneut drücken.

### ÖFFNEN DER TÜR, FALLS ERFORDERLICH

Nach dem Starten des Programms leuchtet die Anzeige der „verriegelten Tür“ auf, um anzuzeigen, dass die Tür nicht geöffnet werden kann. Solange das Waschprogramm läuft, bleibt die Tür verriegelt. Zum Öffnen der Tür während eines laufenden Programms, die „Start/Pause“-Taste drücken, um das Programm zu stoppen. Vorausgesetzt der Wasserstand und/oder die Temperatur ist/sind nicht zu hoch, schaltet sich die Anzeigenleuchte der „verriegelten Tür“ aus und die Tür kann geöffnet werden. Zum Beispiel zum Hinzufügen oder Entnehmen von Wäsche. Die „Start/Pause“-Taste erneut drücken, um das Programm fortzusetzen.

### PROGRAMMENDE

Die Anzeigenleuchte der „verriegelten Tür“ schaltet sich aus und das Display zeigt „End“ an. Zum Ausschalten der Waschmaschine nach Programmende, die „EIN/AUS“-Taste drücken, die Leuchten schalten sich aus. Wenn Sie nicht die EIN/AUS-Taste drücken, schaltet sich die Waschmaschine nach ca. 10 Minuten automatisch aus. Den Wasserhahn schließen, die Tür öffnen und die Waschmaschine entladen. Die Tür offen lassen, damit die Trommel trocknen kann.

### OPTIONEN

! Wenn die ausgewählte Option nicht mit dem eingestellten Programm kompatibel ist, wird die Inkompatibilität durch einen Summer (3 Pieptöne) signalisiert und die entsprechende Anzeigenleuchte blinkt. ! Wenn die ausgewählte Option mit einer anderen zuvor eingestellten Option nicht kompatibel ist, bleibt nur die letzte Auswahl aktiv.

#### Clean+

Sauber+ ist eine Option, die auf 3 verschiedenen Ebenen (Intensiv, Täglich und Schnell) arbeitet, die speziell für die Einstellung der richtigen Waschwirkung, in Abhängigkeit Ihrer Reinigungsanforderungen, entwickelt wurden:

**Intensiv** : Diese Option ist für starke Verschmutzungen konzipiert und entfernt die hartnäckigsten Flecken.

**Täglich** : Diese Option ist für die Entfernung alltäglicher Flecken konzipiert.

**Schnell** : Diese Option ist für die Entfernung leichter Flecken konzipiert.

#### Extra Spülen

Durch die Auswahl dieser Option wird die Wirksamkeit des Spülvorgangs erhöht und die optimale Entfernung des Waschmittels gewährleistet. Sie ist besonders nützlich für empfindliche Haut. Die Taste einmal, zweimal oder dreimal drücken, um zusätzliche 1 , 2 oder 3 Klarspülgänge nach dem Standard-Spülzyklus auszuwählen und alle Waschmittelspuren zu entfernen. Die Taste erneut drücken, um zum Spültyp „Normalspülgang“ zurückzukehren.

#### Startzeitwahl

Damit das ausgewählte Programm zu einem späteren Zeitpunkt startet, die Taste drücken, um die gewünschte Verzögerungszeit einzustellen. Das Symbol leuchtet auf dem Display, wenn diese Funktion aktiviert ist. Zum Löschen des verzögerten Starts, die Taste erneut drücken, bis der Wert „0“ auf dem Display angezeigt wird.

FRESH CARE™

Diese Option erhöht die Waschleistung durch Erzeugung von Dampf, um die Ausbreitung der wichtigsten Quellen schlechter Gerüche in der Maschine zu hemmen. Nach der Dampfphase führt die Trommel ein leichtes Drehen durch langsame Drehungen der Trommel durch. Die Option **FRESH CARE™** startet nach Zyklusende für eine maximale Dauer von 6 Stunden, sie kann jederzeit durch Drücken einer beliebigen Taste auf der Bedientafel oder durch Drehen des Knopfes unterbrochen werden. Ungefähr 5 Minuten warten bevor die Tür geöffnet werden kann.



### Temperatur

Jedes Programm besitzt eine voreingestellte Temperatur. Wenn die Temperatur geändert werden soll, die „Temperatur“ -Taste drücken. Der Wert erscheint auf dem Display.





### Schleudern

Jedes Programm besitzt eine voreingestellte Schleuderzahl. Wenn die Schleuderzahl geändert werden soll, die „Schleudern“ -Taste drücken. Der Wert erscheint auf dem Display.



### Demo-Betrieb verwiesen

zum Deaktivieren dieser Funktion die Waschmaschine AUSSCHALTEN. Halten Sie dann die „Start/Pause“ -Taste gedrückt, drücken Sie innerhalb von 5 Sekunden auch die EIN/AUS -Taste und halten Sie beide Tasten 2 Sekunden lang gedrückt.

## TASTENSPERRE

Zum Sperren des Bedienfelds, die „Tastensperre“-Taste  für ungefähr 3 Sekunden gedrückt halten. Das Symbol  leuchtet auf dem Display, um anzuzeigen, dass das Bedienfeld (mit Ausnahme der „EIN/AUS“-Taste ) gesperrt wurde. Dies verhindert unbeabsichtigte Änderungen der Programme, insbesondere wenn sich Kinder in der Maschine aufhalten. Zum Entsperren des Bedienfelds, die „Tastensperre“-Taste  für ungefähr 3 Sekunden gedrückt halten.

## BLEICHEN

Wenn ein Bleichen der Wäsche erwünscht ist, die Waschmaschine beladen und das Programm „Spülen & Schleudern“  einstellen. Die Maschine starten und warten, dass diese den ersten Zyklus der Wasserfüllung beendet (ungefähr 2 Minuten). Die Maschine durch Drücken der „Start/Pause“-Taste  in den Pausenmodus bringen, das Waschmittelfach öffnen und die Bleiche (die auf der Verpackung angegebenen empfohlenen Dosierungen beachten) in die Hauptwaschkammer einfüllen, in dem die Trennwand zuvor montiert war. Den Zyklus durch Drücken der „Start/Pause“-Taste  neustarten. Wenn gewünscht, kann in die entsprechende Kammer des Waschmittelfachs Weichspüler eingefüllt werden.

## TIPPS UND HINWEISE

### Sortieren Sie Ihre Wäsche nach

Gewebetyp/Pflegeetikett (Baumwolle, Mischwäsche, Synthetik, Wolle, Handwäsche). Farbe (farbige und weiße Sachen trennen, neue farbige Sachen separat waschen). Feinwäsche (waschen Sie kleine Wäschestücke – wie Nylonstrümpfe – und Wäschestücke mit Haken – wie BHs – in einem Wäschesack oder Kopfkissenbezug mit Reißverschluss).

### Alle Taschen leeren

Gegenstände wie Münzen oder Feuerzeuge können sowohl Ihrer Wäsche als auch der Trommel schaden.

### Empfehlungen für Dosierung/Zusätze befolgen

Dadurch wird das Waschergebnis optimiert, hautreizende Rückstände von überschüssigem Waschmittel in der Wäsche werden vermieden, und Sie sparen Geld, indem Waschmittel nicht unnötig verschwendet wird.

### Geringe Temperatur und längere Dauer verwenden

Die effizientesten Programme in Hinblick auf Energieverbrauch sind allgemein solche mit geringeren Temperaturen und längerer Dauer.

### Füllmengen beachten

Beladen Sie Ihre Waschmaschine auf das in der Tabelle „PROGRAMMTABELLE“ angegebene Fassungsvermögen, um Wasser und Energie zu sparen.



### Geräuschpegel und Restfeuchtigkeit

Diese Faktoren werden von der Schleuderdrehzahl beeinflusst: Je höher die Drehzahl in der Schleuderphase ist, desto höher ist der Geräuschpegel und desto geringer ist die Restfeuchtigkeit.

## ZYKLENZÄHLER

Der Zyklenzähler an Ihrem Gerät zeigt die Gesamtzahl der Waschzyklen an, die es bereits ausgeführt hat. Diese Funktion ist nützlich für die Überwachung der Nutzung und Wartung.

So greifen Sie auf den Zyklenzähler zu:

1. Drücken Sie die EIN/AUS -Taste, um das Gerät einzuschalten.
2. Drücken Sie die EIN/AUS -Taste erneut, um das Gerät auszuschalten.
3. Halten Sie die Temperatur-Taste zirka 5 Sekunden lang gedrückt.

Das Display zeigt daraufhin die Gesamtzahl der vom Gerät ausgeführten Waschzyklen an. Wenn die Anzahl der Zyklen zwischen 0 und 999 liegt, zeigt das Display eine unbewegliche Zahl. Wenn die Anzahl der Zyklen höher ist, laufen die Zahlen auf dem Display durch (z.B. 1\_379). Um den Zyklenzähler-Modus zu verlassen, eine beliebige Taste drücken. **Hinweis:** Die Waschmaschine kann bereits eine Anzahl an Zyklen ausgeführt haben. Das liegt an dem erweiterten Qualitätsprozess, der während der Produktion durchgeführt wird, um eine höhere Produktqualität zu garantieren.

## WARTUNG & PFLEGE

*Bei allen Reinigungs- und Wartungsarbeiten ist die Maschine auszuschalten und von der Stromversorgung zu trennen. Keine entzündlichen Flüssigkeiten zum Reinigen des Waschvollautomaten verwenden. Reinigen und warten Sie Ihre Waschmaschine regelmäßig (mindestens 4 Mal pro Jahr).*

### Reinigung der Außenseite der Waschmaschine

Verwenden Sie einen weichen, feuchten Lappen, um die Waschmaschine zu reinigen. Verwenden Sie keine Glas- oder Allzweckreiniger, Scheuerpulver oder ähnliches, um die Bedientafel zu reinigen – diese Stoffe könnten die Bedruckung beschädigen.

### Überprüfung des Wasserzulaufschlauchs

Den Zulaufschlauch regelmäßig auf Sprödigkeit und Risse prüfen. Sollte er beschädigt sein, ersetzen Sie ihn durch einen neuen Schlauch, der bei unserem Kundendienst oder Ihrem Händler erhältlich ist. Abhängig von der Schlauchart: Besitzt der Schlauch eine transparente Beschichtung, überprüfen Sie regelmäßig, ob sich die Farbe lokal verstärkt. Falls ja, könnte der Schlauch undicht sein und sollte ersetzt werden.

### Reinigung des Wasserfilters / Restwasserentleerung

*Wenn Sie ein Kochwäschesprogramm verwendet haben, warten Sie bis das Wasser abgekühlt ist bevor sie es entleeren. Reinigen Sie den Wasserfilter regelmäßig, um zu vermeiden, dass das Wasser, aufgrund von Verstopfung des Filters, nach der Wäsche nicht ablaufen kann. Wenn das Wasser nicht ablaufen kann, gibt die Anzeige an, dass der Wasserfilter verstopft sein könnte.*

Den Sockel mit einem Schraubenzieher entfernen: Eine Seite des Sockels mit der Hand nach unten drücken, anschließend den Schraubenzieher in den Spalt zwischen Sockel und Frontplatte drücken und den Sockel öffnen. Stellen Sie einen breiten ebenen Behälter unter den Wasserfilter, um das Abwasser aufzufangen. Drehen Sie den Filter langsam entgegen dem Uhrzeigersinn bis das Wasser ausfließt. Lassen Sie das Wasser ausfließen ohne den Filter zu entfernen. Wenn der Behälter voll ist, schließen Sie den Wasserfilter indem Sie ihn im Uhrzeigersinn drehen. Entleeren Sie den Behälter. Wiederholen Sie den Vorgang bis das gesamte Wasser abgelaufen ist. Legen Sie ein Baumwolltuch unter den Wasserfilter, der eine geringe Menge an Restwasser aufnehmen kann. Dann den Wasserfilter entfernen, indem dieser gegen den Uhrzeigersinn herausgedreht wird. Reinigen Sie den Wasserfilter: entfernen Sie die Rückstände im Filter und reinigen Sie ihn unter fließendem Wasser. Setzen Sie den Wasserfilter ein und installieren Sie erneut den Sockel: Setzen Sie den Wasserfilter wieder ein, indem Sie ihn im Uhrzeigersinn drehen. Stellen Sie sicher ihn soweit wie möglich hineinzudrehen; der Filtergriff muss in vertikaler Position sein. Um die Wasserdichtigkeit des Wasserfilters zu testen, können Sie ungefähr 1 Liter Wasser in das Waschmittelfach füllen. Dann den Sockel erneut installieren.

## ZUBEHÖR

*Kontaktieren Sie unseren Kundendienst, um zu überprüfen, ob das folgende Zubehör für Ihr Waschmaschinen-Modell vorhanden ist.*

### Auftisch-Bausatz

Mit dem sich der Trockner Platz sparend und zum leichteren Be- und Entladen auf der Waschmaschine installieren lässt.



## TRANSPORT/UMZUG

*Heben Sie die Waschmaschine nie durch Festhalten an der Arbeitsplatte an.*

Ziehen Sie den Netzstecker heraus und schließen Sie den Wasserhahn. Stellen Sie sicher, dass die Tür und das Waschmittelfach korrekt geschlossen sind. Trennen Sie den Zulaufschlauch vom Wasserhahn und entfernen Sie den Ablaufschlauch von der Ablassstelle. Entfernen Sie jegliches Restwasser aus den Schläuchen und befestigen Sie diese so, dass sie während des Transports nicht beschädigt werden. Setzen Sie die Transportsicherungsschrauben ein. Die Anweisungen zur Entfernung der Transportsicherungsschrauben in der INSTALLATIONSANLEITUNG in umgekehrter Reihenfolge befolgen.

## LÖSEN VON PROBLEMEN

Möglicherweise funktioniert die Waschmaschine manchmal aus bestimmten Gründen nicht richtig. Vor dem Kontaktieren des Kundendienstes, wird empfohlen zu überprüfen, ob das Problem mit der folgenden Liste leicht behoben werden kann.

Anomalien:	Mögliche Gründe / Abhilfe:
<b>Die Waschmaschine schaltet sich nicht ein.</b>	<ul style="list-style-type: none"> <li>• Der Stecker ist nicht in die Steckdose eingesteckt, oder nicht ausreichend, um einen Kontakt herzustellen.</li> <li>• Es gab einen Stromausfall.</li> <li>• Die Tür ist nicht vollständig geschlossen.</li> </ul>
<b>Der Waschzyklus startet nicht.</b>	<ul style="list-style-type: none"> <li>• Die „EIN/AUS“-Taste  wurde nicht gedrückt.</li> <li>• Die „Start/Pause“-Taste  wurde nicht gedrückt.</li> <li>• Der Wasserhahn ist nicht offen.</li> <li>• Es wurde eine „Startzeitvorwahl“ eingestellt.</li> </ul>
<b>Die Waschmaschine wird nicht mit Wasser gefüllt (die Meldung „h2o“ wird auf dem Display) angezeigt. Ein „Piepton“ ertönt alle 5 Sekunden.</b>	<ul style="list-style-type: none"> <li>• Der Wasserzulaufschlauch ist nicht an den Wasserhahn angeschlossen.</li> <li>• Der Schlauch ist geknickt.</li> <li>• Der Wasserhahn ist nicht offen.</li> <li>• Die Hauptwasserversorgung wurde abgestellt.</li> <li>• Es ist nicht ausreichend Druck vorhanden.</li> </ul>
<b>Die Waschmaschine lädt und entleert Wasser kontinuierlich.</b>	<ul style="list-style-type: none"> <li>• Die „Start/Pause“-Taste  wurde nicht gedrückt.</li> <li>• Der Ablaufschlauch wurde nicht 65 bis 100 cm vom Boden installiert.</li> <li>• Das Ende des Ablaufschlauchs ist in Wasser getaucht.</li> <li>• Der Ablaufanschluss an der Wand hat keine Entlüftung.</li> <li>• Sollte das Problem nach der Durchführung dieser Prüfungen weiterhin bestehen, den Wasserhahn schließen, die Waschmaschine ausschalten und den Kundendienst rufen. Wenn sich die Wohnung auf einem der ersten Stockwerke eines Gebäudes befindet, kann manchmal ein Siphon-Effekt auftreten, der dazu führt, dass die Waschmaschine kontinuierlich Wasser lädt und entleert. Auf dem Markt gibt es spezielle Anti-Siphon-Ventile, um diese Art von Problemen zu verhindern.</li> </ul>
<b>Die Waschmaschine pumpt nicht ab oder schleudert nicht.</b>	<ul style="list-style-type: none"> <li>• Das Programm beinhaltet nicht die Entleerungsfunktion: bei bestimmten Programmen muss sie manuell aktiviert werden.</li> <li>• Der Ablaufschlauch ist geknickt.</li> <li>• Die Ablaufleitung ist verstopft.</li> </ul>
<b>Die Waschmaschine vibriert übermäßig während des Schleuderzyklus.</b>	<ul style="list-style-type: none"> <li>• Bei der Installation wurde die Trommel nicht richtig entsperrt.</li> <li>• Die Waschmaschine ist nicht eben.</li> <li>• Die Waschmaschine ist zwischen Möbeln und Wand eingequetscht.</li> </ul>
<b>Die Waschmaschine verliert Wasser.</b>	<ul style="list-style-type: none"> <li>• Der Wasserzulaufschlauch wurde nicht richtig befestigt.</li> <li>• Das Waschmittelfach ist verstopft.</li> <li>• Der Ablaufschlauch wurde nicht richtig befestigt.</li> </ul>
<b>Die Maschine ist verriegelt und das Display blinkt, es wird ein Fehlercode (z.B. F-01, F-..) angezeigt.</b>	<ul style="list-style-type: none"> <li>• Die Maschine ausschalten, den Stecker von der Steckdose trennen und ungefähr 1 Minute warten, bevor der Stecker wieder eingesteckt wird.</li> <li>• Sollte das Problem weiterhin bestehen, den Kundendienst rufen.</li> </ul>
<b>Es wird zu viel Schaum gebildet.</b>	<ul style="list-style-type: none"> <li>• Das Waschmittel ist nicht mit der Waschmaschine kompatibel (es muss die Aufschrift „für Waschmaschinen“, „für Handwäsche und Waschmaschinen“, oder ähnlich tragen).</li> <li>• Die Dosierung war zu hoch.</li> </ul>
<b>Tür ist verriegelt mit oder ohne Fehleranzeige und das Programm läuft nicht.</b>	<ul style="list-style-type: none"> <li>• Bei Stromausfall ist die Tür verriegelt. Das Programm setzt automatisch fort, sobald wieder Strom besteht.</li> <li>• Die Waschmaschine befindet sich im Stillstand. Das Programm setzt automatisch fort nachdem die Ursache des Stillstands nicht mehr besteht.</li> </ul>



**Firmenrichtlinien, Standarddokumentation, Ersatzteilbestellung und zusätzliche Produktinformationen finden Sie unter:**

- Besuchen Sie unsere Internetseite [docs.whirlpool.eu](https://docs.whirlpool.eu) und [parts-selfservice.whirlpool.com](https://parts-selfservice.whirlpool.com)
- Verwenden Sie den QR-Code
- Alternativ, **unseren Kundendienst kontaktieren** (Siehe Telefonnummer im Garantieheft). Wird unser Kundendienst kontaktiert, bitte die Codes auf dem Typenschild des Produkts angeben.
- Für Reparatur- und Wartungsinformationen besuchen Sie bitte [www.whirlpool.eu](https://www.whirlpool.eu)

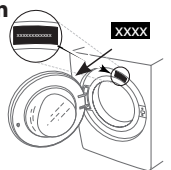

Die Modellinformationen können mit dem QR-Code auf dem Etikett mit den Angaben zur Energieklasse abgefragt werden. Das Etikett enthält auch die Modellkennung, die für eine Abfrage beim Portal der Produktdatenbank unter <https://eprel.ec.europa.eu> verwendet werden kann.



# REINIGUNG & WARTUNG

Schalten Sie für die Durchführung von Reinigungs- und Wartungstätigkeiten die Waschmaschine aus und trennen Sie sie von der Stromversorgung.  
Verwenden Sie keine brennbaren Fluide zum Reinigen der Waschmaschine.

## AUSSENREINIGUNG DER WASCHMASCHINE

Verwenden Sie ein weiches, feuchtes Tuch, um die äußeren Teile der Waschmaschine zu reinigen.

Verwenden Sie keine Glas- oder Allzweckreiniger, Scheuerpulver oder ähnliches, um das Bedienfeld zu reinigen - diese Substanzen könnten den Aufdruck beschädigen.

## PRÜFEN DES WASSERZULAUFSCHLAUCHS

Prüfen Sie den Zulaufschlauch regelmäßig auf spröde Stellen und Risse. Wenn er beschädigt ist, ersetzen Sie ihn durch einen neuen Schlauch, den Sie über unseren Kundendienst oder Ihren Fachhändler erhalten.  
Abhängig vom Schlauchtyp:

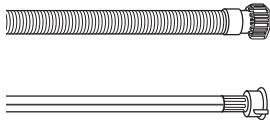

Wenn der Zulaufschlauch eine transparente Beschichtung hat, prüfen Sie regelmäßig, ob sich die Farbe an bestimmten Stellen verstärkt. Wenn ja, hat der Schlauch möglicherweise ein Leck und sollte ausgetauscht werden.

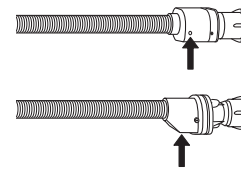

Bei Schläuchen mit Aquastop: Prüfen Sie das kleine Kontrollfenster des Sicherheitsventils (siehe Pfeil). Wenn es rot ist, wurde die Aquastop-Funktion ausgelöst und der Schlauch muss durch einen neuen ersetzt werden.  
Zum Entfernen des Schlauchs, drücken Sie die Entriegelungstaste (falls vorhanden), während Sie den Schlauch abschrauben.

## REINIGUNG DER SIEBFILTER IM WASSERZULAUFSCHLAUCH

1. Schließen Sie den Wasserhahn und schrauben Sie den Zulaufschlauch ab.

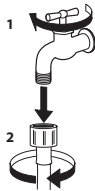

2. Reinigen Sie den Siebfilter am Schlauchende vorsichtig mit einer feinen Bürste.

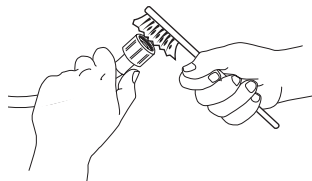

3. Schrauben Sie nun den Zulaufschlauch auf der Rückseite der Waschmaschine mit der Hand ab. Ziehen Sie den Siebfilter mit einer Zange aus dem Ventil auf der Rückseite der Waschmaschine heraus und reinigen Sie ihn vorsichtig.

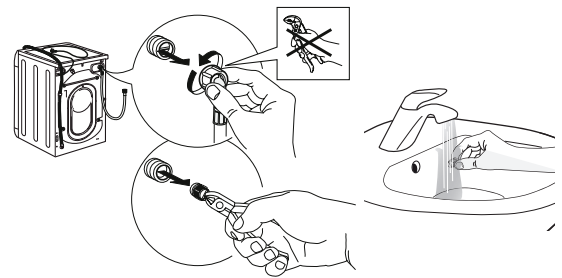

4. Setzen Sie den Siebfilter wieder ein. Schließen Sie den Zulaufschlauch erneut am Wasserhahn und an der Waschmaschine an. Verwenden Sie zum Anschließen des Zulaufschlauchs keine Werkzeuge. Öffnen Sie den Wasserhahn und prüfen Sie, ob alle Anschlüsse dicht sind.

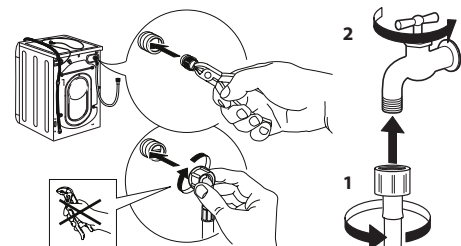

# REINIGUNG DAS WASCHMITTELFACHS

Entfernen Sie das Fach, indem Sie es anheben und herausziehen (siehe Abbildung).

Waschen Sie es unter fließendem Wasser; dies sollte häufig durchgeführt werden.



## REINIGEN DES WASSERFILTERS/ABLASSEN VON RESTWASSER

Schalten Sie die Waschmaschine aus und trennen Sie sie von der Stromversorgung, bevor Sie den Wasserfilter reinigen oder Restwasser ablassen. Falls Sie ein Waschprogramm mit hoher Temperatur verwendet haben, lassen Sie das Restwasser erst abkühlen, bevor Sie es ablassen.

Reinigen Sie den Wasserfilter regelmäßig alle drei Monate, um zu verhindern, dass durch eine Verstopfung des Filters nach dem Waschgang kein Wasser abfließen kann.

Falls das Wasser nicht ablaufen kann, wird am Display angezeigt, dass unter Umständen der Wasserfilter verstopft ist.

1. Entfernen Sie die Fußleiste: Verwenden Sie einen Schraubenzieher, und gehen Sie so vor, wie auf der folgenden Abbildung dargestellt.

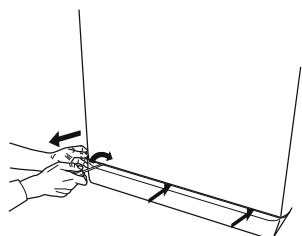

2. Behälter für das abgelassene Wasser: Stellen Sie einen flachen und breiten Behälter unter den Wasserfilter, um das Restwasser aufzufangen.

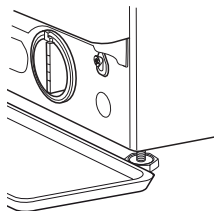

3. Zum Ablassen des Wassers: Drehen Sie den Filter langsam gegen den Uhrzeigersinn, bis das gesamte Wasser ausgetreten ist. Lassen Sie das Wasser abfließen, ohne den Filter zu entfernen. Wenn der Behälter voll ist, schließen Sie den Wasserfilter, indem Sie ihn im Uhrzeigersinn drehen. Entleeren Sie den Behälter. Wiederholen Sie den Vorgang, bis das gesamte Wasser abgelassen ist.

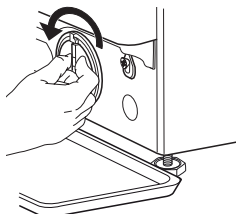

4. Filter entfernen: Legen Sie unter den Wasserfilter ein Baumwolltuch, das eine geringe Menge Restwasser aufnehmen kann. Entfernen Sie dann den Wasserfilter, indem Sie ihn gegen den Uhrzeigersinn herausdrehen.

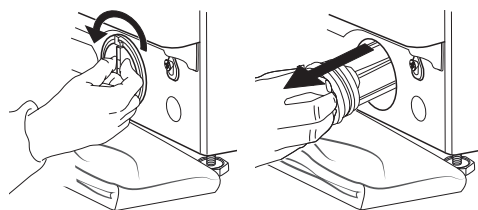

5. Wasserfilter reinigen: Entfernen Sie Rückstände aus dem Filter und reinigen Sie ihn unter fließendem Wasser.

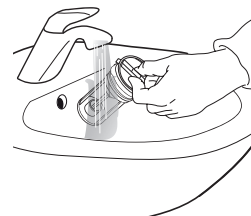

6. Setzen Sie den Wasserfilter ein und bringen Sie die Sockelblende wieder an: Setzen Sie den Wasserfilter wieder ein, indem Sie ihn im Uhrzeigersinn drehen. Achten Sie darauf, ihn bis zum Anschlag hineinzudrehen. Der Filtergriff muss sich in vertikaler Position befinden. Um zu testen, ob der Filter dicht ist, können Sie ungefähr einen Liter Wasser in das Waschmittelfach gießen. Bringen Sie anschließend die Sockelblende wieder an.

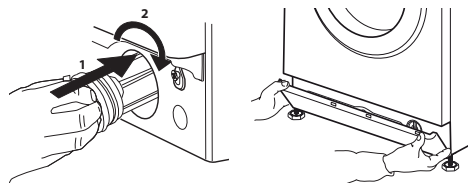

# TRANSPORT UND HANDHABUNG

**Heben Sie die Waschmaschine niemals an der Arbeitsplatte an.**

1. Ziehen Sie den Netzstecker, und schließen Sie den Wasserhahn.
2. Vergewissern Sie sich, dass Tür und das Waschmittelfach richtig geschlossen sind.
3. Ziehen Sie den Zulaufschlauch vom Wasserhahn ab, und entfernen Sie den Ablaufschlauch von Ihrer Entleerungsstelle. Lassen Sie das gesamte Restwasser aus den Schläuchen ab und befestigen Sie diese so, dass sie beim Transport nicht beschädigt werden können.

4. Bringen Sie die Transportschrauben an. Befolgen Sie die Anweisungen zum Entfernen der Transportschrauben in der „Installationsanleitung“ in umgekehrter Reihenfolge.

**Wichtig:** Transportieren Sie die Waschmaschine nicht, ohne die Transportschrauben angebracht zu haben.

## AFTER-SALES-KUNDENDIENST

### BEVOR SIE DEN AFTER-SALES-KUNDENDIENST ANRUFEN

1. Versuchen Sie, das Problem mit Hilfe der Vorschläge im Kapitel **FEHLERBEHEBUNG** selbst zu lösen.

### WENN DER FEHLER NACH DEN OBEN GENANNTEN PRÜFUNGEN WEITERHIN VORLIEGT, WENDEN SIE SICH AN DEN NÄCHSTGELEGENEN KUNDENDIENST.

Um Unterstützung zu erhalten, rufen Sie die auf dem Garantieheft angegebene Nummer an.

Wenn Sie sich an unseren Kundendienst wenden, geben Sie immer Folgendes an:

- eine kurze Beschreibung der Störung
- den Typ und das genaue Modell des Geräts

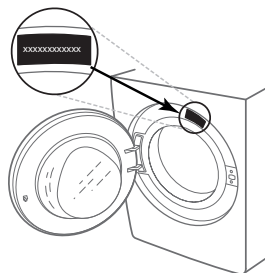

2. Schalten Sie das Gerät aus und wieder ein, um zu sehen, ob der Fehler weiterhin vorliegt.

- die Servicenummer (Nummer nach dem Wort Service auf dem Typenschild)

**SERVICE** 0000 000 00000



- Ihre vollständige Adresse
- Ihre Telefonnummer.

Wenn eine Reparatur erforderlich ist, wenden Sie sich bitte an einen autorisierten Kundendienst (um die Verwendung von Original-Ersatzteilen und die korrekte Durchführung der Reparatur zu gewährleisten).

**TÄNAME, ET OSTSITE WHIRLPOOLI TOOTE.**

Parema tugiteenuse saamiseks registreerige oma seade aadressil [www.whirlpool.com/register](http://www.whirlpool.com/register)



**Enne seadme kasutamist lugege hoolikalt läbi ohutusjuhend.**

Enne masina kasutamist tuleb eemaldada transpordipoldid! Täpsema teabe, kuidas neid eemaldada, leiate paigaldusjuhendist.

**JUHTPANEEL**

- 1 Sisse- ja väljalülitusnupp
- 2 Programminupp
- 3 Käivituse- ja pausnupp
- 4 Tsentrifuuginupp
- 5 Intensiivse loputuse nupp
- 6 "Süvapuhaustuse"/ ja lukustuse nupp
- 7 Viitkävitus nupp
- 8 "FreshCare+"/> nupp
- 9 Temperatuurinupp

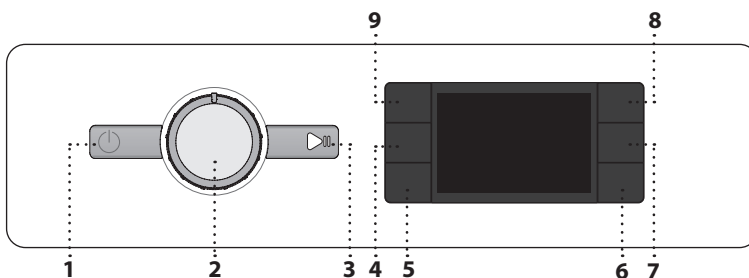

**Viitkävitus** aktiveeritud

**Nupulukk** aktiveeritud

**Pesemisfaas** Näitab pesutsükli faasi

**Rike: helistage teenindusse** Vt Törketuvastuse jaotist

**Rike: Veefilteri ummistus** Vett ei saa välja pumbata; veefilter võib olla ummistunud

**Rike: Vett ei ole** Vett ei tule sisse või seda tuleb ebapiisavalt.

Kõigi rikete puhul vaadake "TÖRKETUVASTUSE" jaotist

**NÄIDIKU MÄRGUTULED**

Uks on lukus

FreshCare+ aktiveeritud

**PROGRAMMITABEL**

Max kogus 8 kg Energiakulu väljalülitatuna 0.5 W / sisselülitatuna 8.0 W						Pesuained ja lisandid			Soovitav pesuaine		Jääkniiskus % (*)	Energiakulu kWh	Vee kogus l	Pesu temperatuur °C
Programm	Temperatuurid		Max tsentrifuugimiskiirus (p/min)	Max kogus (kg)	Kestus (h : m)	Eelpesu	Põhipesu	Pehmendi	Pulber	Vedel				
	Seadistus	Vahemik				I	II	III						
<b>Kirju pesu</b>	40°C	☀ - 40°C	1000	8.0	**	-	●	○	-	✓	-	-	-	-
<b>Valge</b>	60°C	☀ - 90°C	1400	8.0	2:35	● (90°)	●	○	✓	✓	55	1,790	89	55
<b>Puuvillane</b>	40°C	☀ - 60°C	1400	8.0	3:30	-	●	○	✓	✓	53	1,100	95	45
<b>Eco 40-60</b>	40 °C	40°C	1351	8.0	3:35	-	●	○	✓	✓	53	0,575	59	32
			1351	4.0	2:48	-	●	○	✓	✓	53	0,358	47	27
			1351	2.0	2:20	-	●	○	✓	✓	53	0,180	35	23
<b>Spordirõivad</b>	40°C	☀ - 40°C	600	4.0	**	-	●	○	-	✓	-	-	-	-
<b>Tekk</b>	30°C	☀ - 30°C	1000	3.5	**	-	●	○	-	✓	-	-	-	-
<b>Auruvärskendus</b>	-	-	-	2.0	**	-	-	-	-	-	-	-	-	-
<b>Tsentrifuugiga tühjendus</b>	-	-	1400	8.0	**	-	-	-	-	-	-	-	-	-
<b>Loputus ja tsentrifuugimine</b>	-	-	1400	8.0	**	-	-	○	-	-	-	-	-	-
<b>Kiire 30'</b>	30°C	☀ - 30°C	1200 (***)	4.5	0:30	-	●	○	-	✓	71	0,178	37	27
<b>20°C</b>	20 °C	☀ - 20 °C	1400	8.0	1:50	-	●	○	-	✓	55	0,138	78	22
<b>Villane</b>	40°C	☀ - 40°C	800	2.0	**	-	●	○	-	✓	-	-	-	-
<b>Õrn pesu</b>	30°C	☀ - 30°C	600 (***)	1.0	**	-	●	○	-	✓	-	-	-	-
<b>Sünteeiline</b>	40°C	☀ - 60°C	1200	4.5	2:15	-	●	○	✓	✓	35	0,580	60	43

● Doseerimine vajalik ○ Doseerimine valikuline

Näidikule kuvatud või kasutusjuhendisse märgitud pesemisprogrammi kestus on standardtingimustel põhinev arvutuslik väärtus. Tegelik väärtus sõltub mitmest tegurist, nagu sisetuleva vee temperatuur ja surve, ümbritsev temperatuur, pesuvahendi kogus, pesukogus ja -tüüp, pesu tasakaalustamine ja valitud lisafunktsioonid. Programmide (v.a Eco 40-60) jaoks antud väärtused on ainult suunavad.

**Eco 40-60 - ELi ökodisaini direktiivi 2019/2014 kohane testpesemisprogramm.**

Kõige tõhusam programm energia- ja veekulu seisukohast keskmiselt määratud puuvillase pesu pesemiseks. Märkus: näidikule kuvatud pöörlemiskiirused võivad tabelis toodud väärtustest veidi erineda.

**Katselaboritele**

Puuvillaste esemete pikk pesutsükkel: valige pesutsükkel **Puuvillane** temperatuuriga 40 °C. Pikk sünteeilise pesu programm: valige pesutsükkel **Sünteeiline** temperatuuriga 40 °C.

**TOOTE KIRJELDUS**

- 1. Tööpind
- 2. Pesuvahendisahtel
- 3. Juhtpaneel
- 4. Ukse käepide
- 5. Uks
- 6. Veefilterter – alusplaadi taga
- 7. Alusplaat (eemaldatav)
- 8. Reguleeritavad jalad (4)

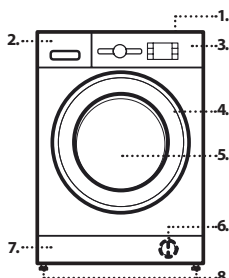

\* Kui programm lõppeb ja toimub tsentrifuugimine maksimaalsel kiirusel vastavalt programmi vaikeasettele.

\*\* Programmi kestust näidatakse ekraanil.

\*\*\* Ekraanil kuvatakse soovitatud tsentrifuugimiskiirus vaikeväärtusena.

**6th Sense** - see andur kohandab vee- ja energiakulu ning programmi kestuse vastavalt pesukogusele.

**PESUVAHENDISAHTEL**

**Üldpesu lahter**

Üldpesu pesuvahend, plekieemaldi or veepehmeni. Vedela pesuvahendi puhul soovitatakse doseerimiseks kasutada eemaldatavat plastikust eraldajat **A** (kaasas). Pesupulbri korral paigutage eraldaja vahesse **B**.

**Eelpesu lahter**

Eelpesu pesuvahend.

**Pehmendi lahter**

Riidepehmeni. Vedel tärpeldusaine.

**Valage pehmenti või tärkliselahust ainult märgini "max".**

**Vabastusnupp**

Vajutage sahtli vabastamiseks, et seda puhastada.

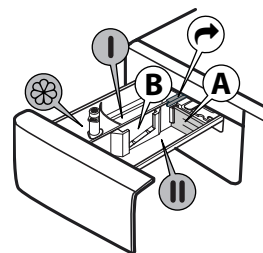

## PROGRAMMID

**Õige pesuprogrammi valimiseks tutvuge alati riideeseme hooldussildil olevate andmetega. Vanni sümbolil antud väärtus on eseme suurim lubatud pesutemperatuur.**



### Kirju pesu

Kergelt või keskmiselt määratud puuvillaste, linaste, sünteetiliste või kombineeritud materjalidest vormi säilitavate esemete pesemiseks.

### Valge

Keskmiselt määratud või väga määratud puuvillaste või linaste rätikute, aluspesu, laua- ja voodilinate pesemiseks. Põhilisele pesutsüklile eelneb eelpesu vaid siis, kui temperatuuriks on valitud 90 °C. Sel juhul on soovitatav lisada pesuainet nii eelpesu kui põhipesu sektsiooni.

### Puuvillane

Keskmiselt määratud või väga määratud tugevad puuvillaesemed.

### Eco 40-60

Möödukalt määratud puuvillaste rõivaste pesemiseks, mida on lubatud pesta temperatuuril 40 °C või 60 °C koos sama programmi kasutades. See on standardpesuprogramm puuvillaste rõivaste pesemiseks ning ühtlasi kõige tõhusam, kui arvestada vee- ja elektrikulu.

### Spordirõivad

Kergelt määratud spordirõivaste pesemiseks (soojendusdress, šortsid jne). Parimate tulemuste saamiseks soovime mitte ületada „PROGRAMMITABELIS“ toodud maksimaalset kogust. Soovime kasutada vedelat pesuainet ning lisada kogus, mis sobib poole pesukoguse jaoks.

### Tekid

Suurte ja väikeste tekkide, patjade ja parkade pesemiseks. Soovime sellised esemed asetada trumliisse nurkadest sissepoole kokkuvoldituna ning need ei tohiks võtta üle ¾ trumli olevast ruumist. Parima tulemuse saamiseks soovime kasutada vedelat pesuainet.

### Auruvärskendus

See programm värskendab rõivaid, eemaldades ebameeldivad lõhnad ja pehmendades kiude (2 kg on umbes 3 eset). Värskendage ainult kuivi esemeid (mis ei ole määratud) ja valige programm **Auruvärskendus**. Pärast programmi lõppemist on rõivad veidi niisked ja on kantavad mõne minuti pärast. Programmi **Auruvärskendus** kasutamine hõlbustab triikimist.

! Ei sobi villaste või siidist rõivaste värskendamiseks.

! Ärge lisage pehmendejaid ega pesuvahendeid.

### Tsentrifuugiga tühjendus

Tsentrifuugib pesu ja siis laseb vee välja. Vormi säilitavate esemete jaoks. Kui tsentrifuugitsüklil välja jätta, lastakse vesi välja

### Loputus ja tsentrifuugimine

Loputab ja siis tsentrifuugib. Vormi säilitavate esemete jaoks.

### Kiire 30'

Kergelt määratud pesu kiireks pesemiseks. See tsüklil vältab vaid 30 minutit, säästes aega ja elektrit.

### 20°C

Kergelt määratud puuvillaste rõivaste pesemiseks temperatuuril 20 °C.

### Villane

Villasest materjalist esemeid, ka siis kui neil on vaid käsipesu lubav silt, saab pesta programliga „Villane“. Parima tulemuse saamiseks kasutage spetsiaalset pesuvahendit ja **ärge ületage maksimaalset pesukogust kilogrammides**.

### Õrn pesu

Eriti õrna pesu pesemiseks. Soovitatav on esemed enne pesemist pahupidi keerata.

### Sünteetiline

Sünteetiliste esemete pesemiseks (nt polüester, polüakrüül, viskoos jne) või puuvilla j sünteetika segakiust esemete pesuks.

## ESMAKASUTUS

Tootmisjäakide eemaldamiseks valige programm „Puuvillane“ temperatuuriga 60 °C. Lisage väike kogus pesupulbrit (max 1/3 pesuvahendi tootja soovitatud kogusest kergelt määratud pesule) pesuvahendisahkli põhilahtrisse. Käivitage programm **masinasse pesu lisamata**.

## IGAPÄEVANE KASUTAMINE

Valmistage oma pesu ette, arvestades jaotises NÄPUNÄITED JA SOOVITUSED antud soovitusi. Pange pesu masinasse, sulgege uks, avage veekraan ja vajutage SISSE-/VÄLJALÜLITUSE nuppu, et pesumasin sisse lülitada, nupp Start/paus vilgub. Pöörake programmivalits sobivale programmile ja vajadusel tehke lisavalikud. Temperatuuri ja tsentrifuugi pöörlemiskiirust saab muuta, vajutades temperatuurinuppu ja tsentrifuugimisnuppu. Tõmmake pesuvahendi sahtel lahti ja lisage pesuvahend (ja lisavahendid/ pesupehmeni). Kasutage pesuvahendi pakendil soovitatud koguseid. Seejärel sulgege pesuvahendi sahtel.

### TSÜKLIPESEMISPROGRAMMI ALUSTAMINE

Vajutage nupule „Start/paus“ ja trummel hakkab pöörlema; lukk avaneb (sümbol) ja seejärel lukustub uuesti (sümbol), kui iga pesemisprogrammi ettevalmistusetapp. Klõpsatav heli kuulub ukse lukustamise mehhanismi juurde. Kui usk on lukustatud, hakkab trumli vesi voolama ja pesuetapp käivitub.

### KÄIMASOLEVA PROGRAMMI PEATAMINE

Pesemistsükli peatamiseks vajutage nuppu „Start/paus“; indikaatorlamp kustub ning ekraanil näidatakse vilkudes allesjäänud aega. Tsükli jätkamiseks katkestatud kohast vajutage uuesti nuppu.

### KUI VAJA, AVAGE UKS

Programmi käivitamisel hakkab „Lukus ukse“ indikaator põlema, mis näitab, et ust ei saa avada. Uks jääb lukku kogu pesutsükli ajaks. Ukse avamiseks programmi ajal vajutage nuppu „Start/paus“, et programmi peatada. Kui veetase ja veetemperatuur ei ole liiga kõrged, kustub „Lukus ukse“ indikaator ja te saate ukse avada. Näiteks pesu lisamiseks või välja võtmiseks. Vajutage uuesti nuppu Start/paus, et programmi jätkata.

### PROGRAMMI LÕPP

„Lukus ukse“ indikaator kustub ja ekraanile kuvatakse „End“. Pesumasina väljalülitamiseks pärast programmi lõppu vajutage „SISSE-/VÄLJALÜLITUSE“ nuppu, tuled kustuvad. Kui te ei vajuta nupule „SISSE-/VÄLJALÜLITUSE“, lülitub pesumasin umbes 10 minuti pärast automaatselt välja. Sulgege veekraan, avage uks ja võtke pesu välja. Jätke uks paokile, et trummel saaks kuivada.

### LISAVALIKUD

! Kui valitud lisavalik ei ühildu määratud programmiga, antakse sellest signaaliga märku (kolm piiksu) ning vastav indikaator tuli hakkab vilkuma. ! Kui valitud lisavalik ei ühildu mõne eelnevalt valitud lisavalikuga, jääb kehtima viimati tehtud valik.

### Süvapuhaustus+

Süvapuhaustus töötab kolmel erineval tasemel (intensiivne, igapäevane, kiire), mis on mõeldud erinevateks vajadusteks:

**Intensiivne**: see on mõeldud väga musta pesu jaoks ning plekkide eemaldamiseks.

**Igapäevane**: see on mõeldud tavaliste plekkide eemaldamiseks.

**Kiire**: see on mõeldud väikeste plekkide eemaldamiseks.

### Intensiivne loputus

Selle valikuga toimub intensiivne loputamine ning pesuvahend saab korralikult välja uhutud. See on vajalik tundliku naha puhul. Vajutage nuppu ühe, kaks või kolm korda, et valida 1, 2 või 3 lisaloputust pärast standardset loputustsükli. Kui soovite tavalise loputuse juurde naasta, vajutage nuppu uuesti.

### Viitkäivitus

Valitud programmi hilisemaks käivitamiseks vajutage nuppu, et määrata soovitud viit. Selle funktsiooni aktiivset olekut näitab tähis ekraanil. Viitkäivituse tühistamiseks vajutage uuesti nuppu, kuni ekraanil kuvatakse „0“.

### FRESH CARE

See valik tekitab aurukoti, mis väldib halva lõhna eraldumist masinast väljapoole. Pärast aurufaasi pöörleb trummel veidi aega vaiksete pööretega. suvand käivitub pärast tsükli lõppu maksimaalselt 6 tunniks, aga te võite selle igal ajal katkestada, vajutades juhtpaneelil mis tahes nuppu või keerates ketast. Ukse saate avada umbes 5 minuti möödudes.



### Temperatuur

Igal programmil on eelseadistatud temperatuur. Kui tahate temperatuuri muuta, vajutage temperatuurinuppu. Ekraanil näidatakse väärtust.





### Tsentrifuug

Igal programmil on eelseadistatud tsentrifuugikiirus. Kui tahate seda kiirust muuta vajutage tsentrifuuginuppu. Ekraanil näidatakse väärtust.



**Demorežiim**

Selle funktsiooni väljalülitamiseks lülitage pesumasin välja. Seejärel vajutage ja hoidke all nuppu "Start/paus" , 5 sekundi jooksul vajutage ka nuppu "SISSE- JA VÄLJALÜLITUSNUPP"  ja hoidke mõlemat nuppu 2 sekundit all.

**NUPULUKK** 

Juhtpaneeli lukustamiseks hoidke umbes 3 sekundit all "nupuluku"  nuppu. Ekraanil süttib sümbol , mis näitab, et juhtpaneel on lukus (v.a. "SISSE- JA VÄLJALÜLITUSNUPP" ). See hoiab ära programmide soovimatu muutmise, eriti kui lapsed on masina läheduses. Juhtpaneeli avamiseks vajutage umbes 3 sekundit "nupuluku"  nuppu.

**VALGENDAMINE**

Kui soovite pesu valgendada, asetage pesu masinasse ja valige programm "Loputa ja tsentrifuugi" . Käivitage masin ja oodake, kuni esimene veega täitmine on lõppenud (umbes 2 minutit). Pange masin pausile, vajutades nuppu "Start/paus" , avage pesuvahendi sahtel ja kallake valgendi pesuaine peasahtlisse (järgige tootel soovitatud kogust). Vajutage tsükli taaskäivitamiseks nuppu "Start/paus" . Soovi korral võib vastavasse sahtli osasse lisada pesupehmentid.

**NÄPUNÄITED JA SOOVITUSED****Sortige pesu vastavalt**

Kanga tüübile/hooldussildile (puuvill, segakangas, sünteetika, villane, käsipesu). Värviline (eraldage värviline ja valge pesu, peske värskest värvitud esemed eraldi). Õrnad esemed (peske väikesi esemeid, nt nailonsukad, ja haakidega esemeid, nt rinnahoidjad, riidekotis või lukuga suletava padjapüüri sees).

**Tühjendage taskud**

Sellised esemed nagu mündid ja välgumihklid võivad rikkuda nii teie pesu kui ka trumlit.

**Järgige doseerimissoovitusi / lisaained**

See optimeerib pesemistulemust, aidates vältida pesuaine ärritavate jääkide jäämist pesusse ja säästab raha, hoides ära liigse koguse pesuvahendi kasutamist.

**Kasutage madalamat temperatuuri ja pikemat tööaega**

Kõige tõhusamad programmid energiakulu seisukohast on üldjuhul need, milles kasutatakse madalamaid temperatuure ja mille tööaeg on pikem.

**Jälgige koguseid**

Vee- ja energiakulu vähendamiseks järgige tabelis PESEMISPROGRAMMIDE TABEL soovitatud pesukoguseid.



**Müra ja järelejäänud niiskusesisaldus**

Neid mõjutab tsentrifuugimise kiirus: mida suurem on tsentrifuugimise kiirus tsentrifuugimise etapis, seda suurem on müra ja väiksem järelejäänud niiskusesisaldus.

**TSÜKLILOENDUR**

Seadme tsükli loendur võimaldab teil jälgida, mitu tsükli teie seade on kokku teinud. Seda funktsiooni rakendatakse kasutamise ja hoolduse jälgimiseks.

Tsükli loendurile juurdepääsuks:

1. Seadme sisse lülitamiseks vajutage nupule "SISSE-/VÄLJALÜLITUSE" .
2. Seadme välja lülitamiseks vajutage uuesti nupule "SISSE-/VÄLJALÜLITUSE" .
3. Vajutage nuppu „Temperatuur“ umbes viieks sekundiks alla. Ekraanile kuvatakse seadme poolt tehtud tsükli koguarv. Kui tsükli arv jääb vahemikku 0 kuni 999, kuvatakse ekraanile püsiv number. Kui tsükli arv on suurem, siis ekraanile kuvatakse numbrid (nt 1\_379) liiguvad.

Tsükli loenduri režiimist väljumiseks vajutage ükskõik millist nuppu.

**Märkus.** Pesumasin võib olla juba teinud mitu tsükli. Selle põhjuseks on tootmise käigus elluviidud laiendatud kvaliteediprotsess, mis tagab toote kõrgema kvaliteedi.

**PUHASTAMINE JA HOOLDUS**

*Enne puhastus- ja hooldustööd tuleb pesumasin välja lülitada ja vooluvõrgust eemaldada. Ärge kasutage pesumasina puhastamiseks tuleohtlikke vedelikke! Puhastage ja hooldage oma pesumasinat regulaarselt (vähemalt neli korda aastas).*

**Masina välispinna puhastamine**

Kasutage pesumasina korpuse puhastamiseks pehmet niisket lappi. Ärge kasutage küürimispulbrit, üld- ega klaasipuhastusvahendeid või muid sarnaseid vahendeid juhtpaneeli puhastamiseks – need ained võivad

kahjustada juhtpaneelile trükitud märgiseid.

**Vee sissevõtuvooliku kontrollimine**

Kontrollige vee sissevõtuvoolikut regulaarselt rabadaks muutumise ja pragude suhtes. Asendage kahjustunud voolik uuega, mille võite saada teenindusest. Sõltuvalt vooliku tüübist Kui sissevõtuvoolik on läbipaistvast materjalist, kontrollige regulaarselt, kas mõnes kohas on näha värvi muutumist. Kui see nii on, võib see lekkida ning tuleks välja vahetada.

**Veefiltrit puhastamine / jääkvee väljalaskmine**

*Kui masin töötab kuuma vee režiimis, laske vesi enne väljalaskmist jahtuda. Puhastage veefiltrit regulaarselt, et vältida vee väljavoolu takistamist. Kui vesi ei saa välja voolata, näidatakse ekraanil, et veefilter võib ummistunud olla.*

Eemaldage kruvikeerajaga alusplaat: tõmmake plaati ühe käega alla-poolle, siis suruge kruvikeeraja plaadi ja esipaneeli vahelisse süvendisse ja kangutage plaat lahti. Asetage vee väljalaskmiseks veefiltrit alla lai madal kaus. Keerake filtrit aeglaselt vastupäeva, kuni vesi hakkab välja valguma. Laske veel filtrit eemaldamata välja valguda. Kui kaus saab täis, sulgege filter, keerates seda päripäeva. Tühjendage kaus. Korra-ke toimingut, kuni kogu vesi on välja valgunud. Asetage veefiltrit alla jääkvee tarvis puuvillane lapp. Seejärel eemaldage veefilter, keerates seda vastupäeva. Veefiltrit puhastamine: eemaldage filtrit võimalikud jäägid ja puhastage see jooksva vee all. Veefiltrit sisestamine ja alusplaadi tagasi paigaldamine Kinnitage veefilter tagasi pessa, keerates seda päripäeva. Veenduge, et keerate filtrit lõpuni; filtrit käepide peab olema vertikaalasendis. Veefiltrit tiheduse proovimiseks võite valada pesuva-hendisahtlisse umbes 1 liitri vett. Seejärel paigaldage tagasi alusplaat.

**TARVIKUD**

*Võtke ühendust teenindusega ja tehke kindlaks, kas need lisatarvikud on teie masina mudeli jaoks saadaval.*

**Paigalduskomplekti riul**

Selle abil saab pesumasina peale paigaldada kuivati, et ruumi kokku hoida, ning kõrgemal olevasse kuivatisse pesu sissepanekut väljavõtmist hõlbustada.

**TRANSPORTIMINE JA KÄSITSEMINE****Ärge tõstke pesumasinat pealmisest osast.**

Eraldage voolujuhe ja sulgege veekraan. Veenduge, et uks ja pesuvahendisahtel on korralikult suletud. Ühendage sissevõtuvoolik kraani küljest lahti ja eemaldage väljavoolutoru väljavoolukohast. Valage välja torudesse jäänud vesi ja kinnitage torud nii, et need transpordil viga ei saaks. Kruvige tagasi transpordipoldid. Vaadake peatükis PAIGALDUSJUHEND transpordipoldide eemaldamise juhust ja toimige vastupidises järjekorras.

## RIKKEOTSING

Mõnikord ei tööta masin teatud põhjustel õigesti. Enne teenindusse helistamist soovitame proovida kas alloleva loendi abil saab tõrget lihtsalt kõrvaldada.

Anomaaliad:	Võimalikud põhjused / Lahendus:
<b>Pesumasin ei lülitu sisse.</b>	<ul style="list-style-type: none"><li>Toitepistik ei ole seinakontakti ühendatud või on see halvasti ühendatud.</li><li>On toimunud voolukatkestus.</li></ul>
<b>Pesutsükkel ei alga.</b>	<ul style="list-style-type: none"><li>Uks pole korralikult kinni.</li><li>"Sisse- ja väljalülitusnupp" ☹ pole vajutatud.</li><li>Nuppu "Start/paus" ▶   pole vajutatud.</li><li>Veekraan pole avatud.</li><li>Valitud on "Viitega käivitus" ⚙.</li></ul>
<b>Pesumasin ei täitu veega (ekraan on teade "h2o"). Iga 5 minuti tagant kostab "piiks".</b>	<ul style="list-style-type: none"><li>Vee sissevõtuvoolik pole kraaniga ühendatud.</li><li>Voolik on paindes.</li><li>Veekraan pole avatud.</li><li>Veevarustus on katkestatud.</li><li>Surve on liiga madal.</li><li>Nuppu "Start/paus" ▶   pole vajutatud.</li></ul>
<b>Pesumasin täidab ennast pidevalt veega ja laseb siis vee välja.</b>	<ul style="list-style-type: none"><li>Vee väljalaskevoolik pole paigaldatud 65 kuni 100 cm maast kõrgemale.</li><li>Väljalaskevooliku ots on vee sees.</li><li>Seinal oleval väljalaskeühendusel pole õhuava.</li><li>Kui pärast nende punktide kontrollimist probleem ei lahene, sulgege veekraan, lülitage pesumasin välja ja helistage teenindusse. Kui ruum asub maja kõige ülemisel korrusel võib mõnikord tekkida sifooniefekt, mis väljendub selles, et masin võtab korduvalt vee sisse ja laseb välja. Selle probleemi lahendamiseks on müügil spetsiaalsed sifoonivastased klapid.</li></ul>
<b>Pesumasin ei lase vett välja või ei tsentrifuugi.</b>	<ul style="list-style-type: none"><li>Programm ei sisalda tsentrifuugimist: Mõne programmi puhul tuleb see käsitsi aktiveerida.</li><li>Väljalaskevoolik on paindes.</li><li>Väljavool on umbes.</li></ul>
<b>Masin vibreerib liigselt tsentrifuugimisel.</b>	<ul style="list-style-type: none"><li>Paigaldamise ajal ei eemaldatud trumli blokeeringuid .</li><li>Pesumasin pole loodis.</li><li>Masin on paigaldatud mööblieseme ja seina vahele.</li></ul>
<b>Pesumasin lekib.</b>	<ul style="list-style-type: none"><li>Vee sissevõtuvoolik pole korralikult ühendatud.</li><li>Pesuvahendi sahtel on ummistunud.</li><li>Väljavooluvoolik pole korralikult ühendatud.</li></ul>
<b>Masin on lukus ja ekraan vilgub, näidates veakoodi (nt F-01, F-..).</b>	<ul style="list-style-type: none"><li>Lülitage masin välja, eraldage pistik vooluvõrgust ja oodake umbes 1 minut, siis lülitage masin sisse.</li><li>Kui probleem püsib, helistage hooldusesse.</li></ul>
<b>Tekib liiga palju vahtu.</b>	<ul style="list-style-type: none"><li>Pesuvahend ei ole mõeldud pesumasinas kasutamiseks (sellel peab olema näidatud, et vahend sobib masinpesuks või siis käsipesuks ja masinpesuks).</li><li>Vahendit pandi liiga palju.</li></ul>
<b>Uks on lukus, Veateade võib olla kuvatud või mitte Ning programm ei tööta.</b>	<ul style="list-style-type: none"><li>Uks on lukus voolukatkestuse ajal. Programm jätkab automaatselt kohe, kui vooluvarustus taastub.</li><li>Pesumasin on puhkerezhiimis. Programm jätkab automaatselt, kui seiskumise põhjustanud tingimust enam ei ole.</li></ul>



**Poliitika, standardite dokumentatsioon ja toote lisateave on saadaval järgmiselt.**

- Küllastades meie veebisaiti [docs.whirlpool.eu](https://docs.whirlpool.eu) ja [parts-selfservice.whirlpool.com](https://parts-selfservice.whirlpool.com)
- QR-koodi kasutamine
- Teine võimalus on **võtta ühendust teenindusega** (telefoninumbri leiate garantiivoldikust). Kui võtate ühendust müügijärgse teenindusega, siis teatage neile oma toote andmeplaadil olevad koodid.

Teavet parandamise ja hoolduse kohta vt [www.whirlpool.eu](https://www.whirlpool.eu)

Teabe saamiseks mudeli kohta kasutage energiamärgisel olevat QR-koodi. Märgiselt leiate ka mudeli numbri, mille abil saate lisateavet toodete registreerimise portaalist aadressil <https://eprel.ec.europa.eu>.

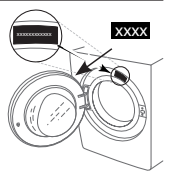

# PUHASTAMINE JA HOOLDUS

**Puhastamise ja hoolduse tarbeks lülitage pesumasin välja ja ühendage vooluvõrgust lahti.  
Ärge kasutage pesumasina puhastamiseks tuleohtlikke vedelikke.**

## PESUMASINA PUHASTAMINE VÄLJAST

Pesumasina välimiste osade puhastamiseks kasutage pehmet niisket lappi.

Ärge kasutage juhtpaneeli puhastamiseks klaasi- ega üldpuhastusvahendeid, küürimispulbrit vms – need ained võivad märgistust kahjustada.

## VEEVARUSTUSVOOLIKU KONTROLLIMINE

Kontrollige regulaarselt, ega sisselaskevoolik pole muutunud rabadaks ja et selles poleks pragusid. Kui voolik on kahjustatud, asendage see uue voolikuga, mille saate hankida meie müügi järgse hoolduse või spetsialiseerunud edasimüüja kaudu.

Sõltuvalt vooliku tüübist:

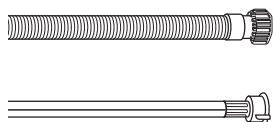

Kui sisselaskevoolik on läbipaistva pealispinnaga, kontrollige regulaarselt, kas mõnes kohas on värv intensiivistunud. Kui jah, võib voolikus olla leke ja voolik tuleks välja vahetada.

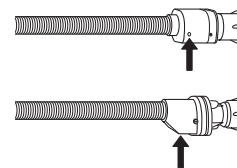

Üleujutuskaitsega veevoolikud: kontrollige väikest kaitseklapi kontrollakent (vt noolt). Kui see on punane, on käivitunud veevoolu sulgemise funktsioon ja voolik tuleb asendada uuega.

Vooliku lahtikeeramiseks vajutage vooliku lahtikeeramise ajal vabastusnuppu (kui see on olemas).

## VEEVARUSTUSVOOLIKU VÕRKFILTRITE PUHASTAMINE

1. Sulgege veekraan ja keerake sisselaskevoolik lahti.

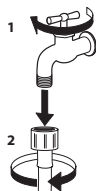

2. Puhastage vooliku otsas olevat võrkfiltrit hoolikalt peente harjastega harjaga.

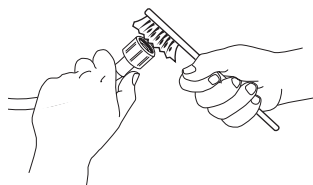

3. Nüüd keerake käsitsi lahti pesumasina tagaküljel olev sisselaskevoolik. Tõmmake tangide abil pesumasina tagaküljel olevast klapist välja võrkfilter ja puhastage see ettevaatlikult.

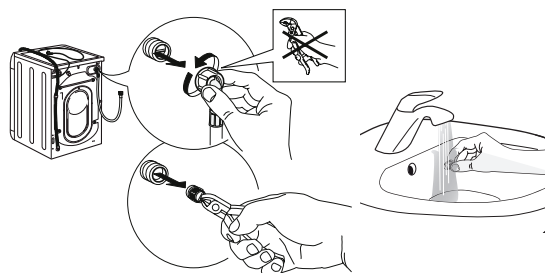

4. Asetage võrkfilter tagasi oma kohale. Ühendage sisselaskevoolik uuesti veekraani ja pesumasinaga. Ärge kasutage sisselaskevooliku ühendamiseks tööriistu. Avage veekraan ja kontrollige, kas kõik ühendused on tihedad.

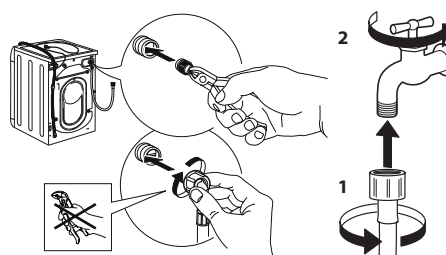



# PESUVAHENDI DOSAATORI SAHTLI PUHASTAMINE

Eemaldage sahtel, seda tõstes ja välja tõmmates (vt joonis).

Peske pesuvahendi dosaatori sahtlit sooja veega. Seda toimingut tuleb teha regulaarselt.



## VEEFILTRI PUHASTAMINE / JÄÄKVEE VÄLJALASKMINE

Enne veefiltri puhastamist või jääkvee väljalaskmist lülitage pesumasin välja ja tõmmake pistik vooluvõrgust välja. Kui kasutate kuuma veega programmi, oodake enne vee väljalaskmist, et see maha jahtuks. Puhastage veefiltrit regulaarselt iga 3 kuu tagant, vältimaks olukorda, kus vesi ei saa pärast pesemist filtri ummistumise tõttu ära voolata. Kui vesi ei voola välja, kuvatakse ekraanile märguanne, et veefilter võib olla ummistunud.

1. Eemaldage kaitsepaneel. Kruvikeeraja abil tehke nii, nagu näidatud järgmisel joonisel.

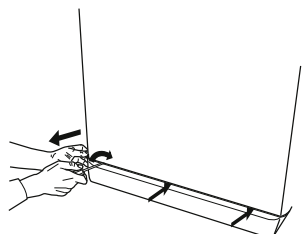

2. Jääkvee kogumisanum. Jääkvee kogumiseks asetage veefiltri alla madal ja lai anum.

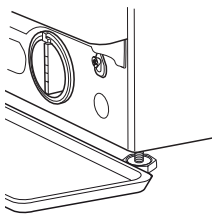

3. Vee väljalaskmine. Keerake filtrit aeglaselt vastupäeva, kuni kogu vesi on välja voolanud. Laske veel filtrit eemaldamata välja voolata. Kui anum on täis, sulgege veefilter, keerates seda päripäeva. Tühjendage anum. Korrake protseduuri, kuni kogu vesi on välja voolanud.

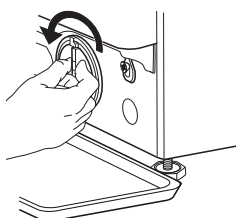

4. Eemaldage filter. Pange filtri alla puuvillane riidetükk, mis suudab imada väikese koguse jääkvett. Seejärel eemaldage veefilter, keerates seda vastupäeva.

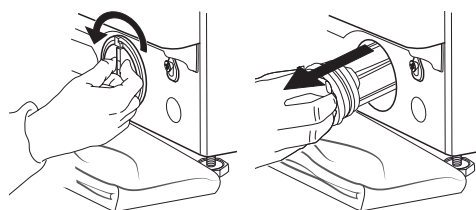

5. Puhastage veefilter: eemaldage jäägid filtrist ja puhastage seda jooksva vee all.

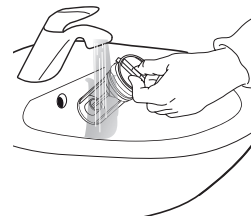

6. Sisestage veefilter ja paigaldage kaitsepaneel tagasi oma kohale: sisestage veefilter uuesti, pöörates seda päripäeva. Veenduge, et keerate selle lõpuni kinni; filtri käepide peab olema vertikaalses asendis. Veefiltri tiheduse katsetamiseks võite valada umbes 1 liitrit vett pesuvahendi dosaatori sahtlisse. Seejärel paigaldage uuesti kaitsepaneel.

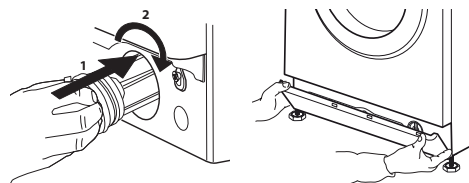

# TRANSPORT JA TEISALDAMINE

## Ärge kunagi tõstke masinat tööpinnast hoides.

1. Tõmmake toitepistik välja ja sulgege veekraan.
2. Veenduge, et uks ja pesuvahendi dosaatori sahtel oleksid korralikult suletud.
3. Eemaldage sisselaskevoolik veekraani küljest ja tühjendusvoolik tühjenduskohast. Tühjendage voolikud allesjäänud veest ja kinnitage need nii, et need ei saaks transportimise ajal kahjustada.

4. Paigaldage transpordipoldid tagasi. Järgige „paigaldusjuhendis“ toodud transpordipoltide eemaldamise juhiseid vastupidises järjekorras.

**Tähtis!** Pesumasina transportimiseks tuleb kindlasti paigaldada transpordipoldid.

## MÜÜGIJÄRGNE TEENINDUS

### ENNE MÜÜGIJÄRGESSE TEENINDUSSE HELISTAMIST

1. Vaadake, kas saate probleemi **VEAOTSINGUS** antud soovitude abil ise lahendada.

### KUI PÄRAST SELLIST KONTROLLIMIST RIKE PÜSIB, VÕTKE ÜHENDUST LÄHIMA MÜÜGIJÄRGSE TEENINDUSEGA.

Abi saamiseks helistage garantiiraamatus näidatud numbril. Meie klientide müügijärgse teenindusega ühenduse võtmisel andke alati teada järgmist:

- rikke lühikirjeldus;
- seadme tüüp ja täpne mudel;

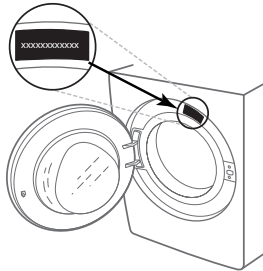

2. Lülitage seade välja ja uuesti sisse, et näha, kas rike püsib.

- hooldusnumber (tüübisildil pärast sõna „Service“ olev number);

**SERVICE** 0000 000 00000



- oma täielik aadress;
- oma telefoninumber.

Kui vajalik on remont, pöörduge volitatud müügijärgse teeninduse poole (et tagada originaalvaruosade kasutamine ja korrektne remont).

## KIITOS SIITÄ, ETTÄ OSTIT WHIRLPOOL-TUOTTEEN

Täyden tuen saamiseksi on tuote rekisteröitävä osoitteessa [www.whirlpool.eu/register](http://www.whirlpool.eu/register)



## Lue turvallisuusohjeet huolellisesti läpi ennen laitteen käyttöä.

Kuljetuspultit on ehdottomasti poistettava ennen pesukoneen käyttöönottoa. Katso niiden irrotusta koskevat tarkemmat ohjeet asennusoppaasta.

## KÄYTTÖPANEELI

- 1 Virtapainike
- 2 Ohjelman valitsin
- 3 Start- / Tauko-painike
- 4 Linkouspainike
- 5 TehohuuhTELUPAINIKE
- 6 Clean+ -painike/  
Painikelukituksen painike
- 7 Viivästetty käynnistys -painike
- 8 "FreshCare+"
- 9 Lämpötilan painike

## NÄYTÖN MERKKIVALOT

Luukku lukittu

FreshCare+ päällä

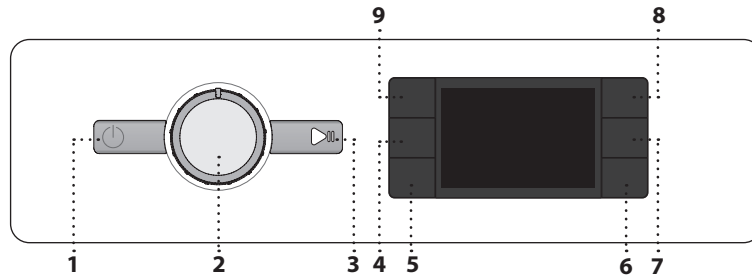

Viivästetty käynnistys päällä

Painikelukitus päällä

Pesuvaihe

Tarkoittaa jakson pesuvaihetta

Vika: Puhelinpalvelu

Katso kohdasta Vianmääritys

Vika: Vesisuodatin tukossa

Vettä ei voida tyhjentää; vesisuodatin saattaa olla tukossa

Vika: Vesi puuttuu

Vettä ei tule tai sitä ei tule riittävästi.

Minkä tahansa häiriön tapahtuessa, katso kohdasta "VIANETSINTÄ"

## OHJELMATAULUKKO

Enimm.täyttö 8 kg Virrankulutus virta pois päältä kytkettynä on 0,5 W / virta päällä 8,0 W						Pesuaineet ja lisäaineet			Suositeltu pesuaine		Jäämäkosteus % (*)	Energian kulutus kWh	Kokovesimäärä litraa	Pyykkien lämpötila °C
Ohjelma	Lämpötilat		Maks. linkousnopeus (kierr./min)	Enimm. täyttö (kg)	Kesto (t:min)	Esipesu	Vars. pesu	Huuhteluaine	Jauhe	Neste				
	Asetus	Alue									Esipesu	Vars. pesu	Huuhteluaine	
<b>Sekapyykki</b>	40°C	☀ - 40°C	1000	8.0	**	-	●	○	-	✓	-	-	-	-
<b>Valkoiset</b>	60°C	☀ - 90°C	1400	8.0	2:35	● (90°)	●	○	✓	✓	55	1,790	89	55
<b>Puuvilla</b>	40°C	☀ - 60°C	1400	8.0	3:30	-	●	○	✓	✓	53	1,100	95	45
<b>Eco 40-60</b>	40°C	40°C	1351	8.0	3:35	-	●	○	✓	✓	53	0,575	59	32
			1351	4.0	2:48	-	●	○	✓	✓	53	0,358	47	27
			1351	2.0	2:20	-	●	○	✓	✓	53	0,180	35	23
<b>Urheiluvaate</b>	40°C	☀ - 40°C	600	4.0	**	-	●	○	-	✓	-	-	-	-
<b>Höyhentuote</b>	30°C	☀ - 30°C	1000	3.5	**	-	●	○	-	✓	-	-	-	-
<b>Raikastus Höyry</b>	-	-	-	2.0	**	-	-	-	-	-	-	-	-	-
<b>Linkous &amp; Vedenpoisto</b>	-	-	1400	8.0	**	-	-	-	-	-	-	-	-	-
<b>Huuhtelu &amp; Linkous</b>	-	-	1400	8.0	**	-	-	○	-	-	-	-	-	-
<b>Pika 30'</b>	30°C	☀ - 30°C	1200 (***)	4.5	0:30	-	●	○	-	✓	71	0,178	37	27
<b>20°C</b>	20°C	☀ - 20°C	1400	8.0	1:50	-	●	○	-	✓	55	0,138	78	22
<b>Villa</b>	40°C	☀ - 40°C	800	2.0	**	-	●	○	-	✓	-	-	-	-
<b>Herkät</b>	30°C	☀ - 30°C	600 (***)	1.0	**	-	●	○	-	✓	-	-	-	-
<b>Synteettiset</b>	40°C	☀ - 60°C	1200	4.5	2:15	-	●	○	✓	✓	35	0,580	60	43

● Annostusta vaaditaan ○ Annostus valinnainen

Näytöllä tai ohjekirjassa osoitettu jakson kesto-aika on arvio, joka on laskettu perusolosuhteiden mukaisesti. Todellinen aika saattaa vaihdella riippuen useista eri tekijöistä kuten tulevan veden lämpötila ja paine, ympäristön lämpötila, pesuaineen määrä, lastin määrä ja tyyppi, lastin tasapainoisuus, valitut lisätoiminnot. Muille kuin Eco 40-60 ohjelmille annettavat arvot ovat viitteellisiä.

**Eco 40-60 - Testipesuohjelma eurooppalaisen ekosuunnitteludirektiivin mukaisesti 2019/2014.** Tehokkain ohjelma energian ja veden kulutuksen osalta normaaliolokaisen puuvillapyykin pesuun.

Huomautus: näytöllä näkyvät linkousnopeuden arvot voivat poiketa hieman taulukon arvoista.

## Kaikille testilaitoksille

Pitkä pesujakso puuvillapyykeille: aseta pesujaksoksi **Puuvilla** ja lämpötilaksi 40 °C.

Synteettisten kuitujen pitkälle ohjelmalle: aseta pesujaksoksi **Synteettiset** ja lämpötilaksi 40 °C.

\* Ohjelman loppumisen sekä suurimmalla linkousnopeudella suoritettujen linkoamisen jälkeen, ohjelman oletusasetuksilla.

\*\* Ohjelman kesto näkyy näytöllä.

\*\*\* Näyttö näyttää ehdotetun linkousnopeuden oletusarvona.

**6th Sense** - anturitekniologia säätelee veden- ja energiankulutuksen sekä ohjelman keston pyykin täyttömäärän mukaisesti.

## PESUAINELOKERIKKO

## Varsinaisen pesun lokero

Pesuaine varsinaiseen pesuun, tahranpoistoaineelle tai vedenpehmentysaineelle. Nestemäistä pesuainetta varten on suositeltavaa käyttää irrotettavaa muovista erotusosaa **A** (kuuluu toimitukseen) oikeaan annostelun saamiseksi. Jos käytetään jauheista pesuainetta, sijoita erotusosa aukkoon **B**.

## Esipesun lokero

Esipesun pesuaine.

## Huuhteluaineen lokero

Huuhteluaine. Nestemäinen tärkei.

**Kaada huuhTELUAINETTA tai tärkkiliuosta vain merkintään "max" saakka.**

## Vapautuspainike

Painamalla lokerikko saadaan pois puhdistamista varten.

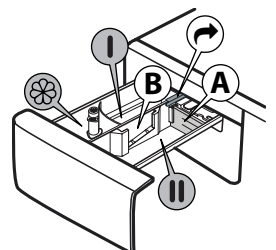

## TUOTTEEN KUVAUS

1. Työtaso
2. Pesuainelokerikko
3. Ohjauspaneeli
4. Luukun kahva
5. Luukku
6. Vesisuodatin - jalkalistan takana
7. Jalkalista (irrotettava)
8. Säädettävät jalat (4)

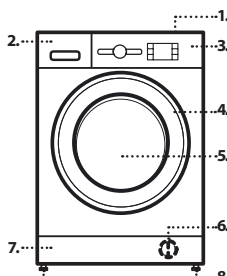

## OHJELMAT

Sopivan ohjelman valitsemiseksi pyykeillesi, noudata aina pyykkien pesumerkintöjen ohjeita. Pesuvati-symbolissa ilmoitettu arvo on korkein tekstiilin pesemiselle sallittu lämpötila.



### Sekapyykki

Vain hieman likaisista normaalisti likaisiin; puuvillasta, pellavasta, synteettisistä tai sekoitekuiduista valmistettujen kestävien tekstiilien pesemiseen.

### Valkoiset

Normaalista vaikeasti likaisiin; kestävästä puuvillasta ja pellavasta valmistettujen pyyheliinoiden, alusvaatteiden, pöytätekstiilien sekä liinavaatteiden pesemiseen. Vain jos lämpötilaksi valitaan 90 °C, jaksoon kuuluu esipesuvaihe ennen varsinaista pesuvaihetta. Tässä tapauksessa on suositeltavaa laittaa pesuainetta sekä esipesun että varsinaisen pesun lokeroon.

### Puuvilla

Normaalisti tai erittäin likaisille, tukevasta puuvillasta valmistetuille tekstiileille.

### Eco 40-60

Sopii käytettäväksi pestäessä samassa ohjelmassa normaalilukaisia puuvillavaatteita, joille suositellaan pesulämpötilaksi 40 °C tai 60 °C. Tämä on peruspuuvillaohjelma ja se on tehokkain ohjelma veden ja energian kulutuksen osalta.

### Urheiluvaate

Hieman likaisien urheiluvaatteiden pesemiseen (verryttelypuvut, pelihousut, jne.). Parhaiden tulosten saamiseksi ei ole suositeltavaa ylittää enimmäistyyttömäärää, joka on ilmoitettu "OHJELMATAULUKOSSA". On suositeltavaa käyttää nestemäistä pesuainetta, puolityttöön sopiva määrä.

### Höyhentuote

Suunniteltu untuvalla vuoratuille tekstiileille, kuten yhden tai kahden hengen untuvapeitot, tyyntyt ja anorakit. Vuoratut tekstiilit on suositeltavaa sijoittaa rumpuun siten, että reunat taitetaan sisäänpäin; rumpua ei saa täyttää yli 3/4 sen tilavuudesta. Parhaiden pesutulosten saamiseksi on suositeltavaa käyttää nestemäistä pesuainetta.

### Raikastus Höyry

Tämän ohjelman avulla voidaan raikastaa vaatteet poistaen epämiellyttävät hajut ja pehmentäen kuidut (2 kg, noin 3 vaatetta). Laita ainoastaan kuivia tuotteita (ei likaisia) ja valitse ohjelma "Raikastus Höyry". Jakson lopussa vaatteet ovat hieman kosteita ja ne voidaan pukea päälle muutaman minuutin kuluttua. Ohjelma "Raikastus Höyry" helpottaa silittämistä.

! Ei suositella villa- tai silkkituotteille.

! Älä lisää huuhteluainetta tai pesuainetta.

### Linkous & Vedenpoisto

Linkoa pyykin ja tyhjentää sitten veden. Kestäville tekstiileille. Jos linkousjakso suljetaan pois, kone suorittaa ainoastaan tyhjentämisen

### Huuhtelu & Linkous

Huuhtelee ja sitten linkoa. Kestäville tekstiileille.

### Pika 30'

Hieman likaisten tekstiilien pikaiseen pesemiseen. Jakso kestää vain 30 minuuttia, säästäten näin aikaan ja energiaa.

### 20°C

Hieman likaisten puuvillavaatteiden pesuun, lämpötilassa 20 °C.

### Villa

Kaikki villatekstiilit voidaan pestä "Villa" -ohjelmaa käyttäen, myös ne, joissa on "vain käsipesu" -merkintä. Parhaiden tulosten saamiseksi on käytettävä erikoispesuaineita eikä maksimityyttömäärää saa ylittää.

### Herkät

Eriyksen arkojen tekstiilien pesuun. Tekstiilit on hyvä kääntää nurin ennen pesua.

### Synteettiset

Synteettisistä kuiduista (kuten polyesteristä, polyakryylistä, viskoosista, jne.) tai puuvillan ja tekokuitujen sekoitteista valmistettujen tekstiilien pesemiseen.

## ENSIMMÄINEN KÄYTTÖKERTA

Poista mahdollisesti valmistuksesta jääneet jäänteet valitsemalla "Puuvilla" -ohjelma ja lämpötilaksi 60 °C. Annostelee pesuainelokerikon varsinaisen pesun lokeroon pieni määrä jauheista pesuainetta (enintään 1/3 pesuainetta valmistajan vähän likaiselle pyykille suosittelemasta määrästä). Käynnistä ohjelma laittamatta sisään pyykkejä.

## PÄIVITTÄINEN KÄYTTÖ

Valmistele pyykki kohdassa "VINKKEJÄ" annettujen suositusten mukaisesti. Lisää pyykki, sulje luukku, avaa vesihana ja paina virtapainiketta , josta pesukone laitetaan päälle, "Start/Taukopainike" vilkkuu. Käännä ohjelman valitsin halutun ohjelman kohdalle ja valitse tarvittaessa mikä tahansa lisävalinta. Lämpötilaa ja linkousnopeutta voidaan muuttaa painamalla lämpötilapainiketta tai linkouspainiketta . Vedä ulos pesuainelokerikko ja lisää tässä vaiheessa pesuaine (sekä lisäaineet/huuhteluaine). Noudata pesuainepakkauksen annosteluohjeita.

### OHJELMAN KÄYNNISTYS

Paina tart/Taukopainiketta .

Laitte lukitsee luukun ( -symboli päällä) ja rumpu alkaa pyöriä. Oven lukitus avataan ( -symboli pois) ja sitten se lukitaan uudelleen ( -symboli päällä) jokaisen pesuohjelman valmisteluvaiheessa. "Naksahava" ääni kuuluu luukun lukitusmekanismiin. Vettä alkaa tulla rumpuun ja pesuvaihe käynnistyy, kun luukku on lukittu.

## KÄYNNISSÄ OLEVAN OHJELMAN LAITTAMINEN TAUKOTILAAN

Pesujakso laitetaan taukotilaan painamalla Start/Taukopainiketta ; merkkivalo sammuu ja jäljellä oleva aika vilkkuu näytöllä. Pesujakso käynnistetään uudelleen kohdasta, johon se keskeytettiin, painamalla painiketta uudelleen.

## LUUKUN AVAAMINEN TARVITTAESSA

Ohjelman käynnistämisen jälkeen "Luukku lukittu" merkkivalo syttyy, mikä tarkoittaa sitä, että luukku ei ole mahdollista avata. Niin kauan kuin pesuohjelma on käynnissä, luukku pysyy lukittuna. Jotta luukku voitaisiin avata ohjelman ollessa käynnissä, paina Start/Taukopainiketta , jolloin ohjelma menee taukotilaan. Jos veden taso ja/tai lämpötila eivät ole liian korkeita, "Luukku lukittu" merkkivalo sammuu ja luukku voidaan avata. Tällöin voidaan esimerkiksi lisätä tai poistaa pyykkiä. Ohjelmaa jatketaan painamalla Start/Taukopainiketta uudelleen.

## OHJELMAN LOPPUMINEN

"Luukku lukittu" merkkivalo sammuu ja näytöllä lukee "End" (Loppu). Pesukone sammutetaan ohjelman loppumisen jälkeen painamalla virtapainiketta , jolloin valo sammuu. Jos et paina "virtapainiketta ", pesukone sammuu automaattisesti noin 10 minuutin kuluttua. Sulje vesihana, avaa luukku ja tyhjennä pesukone. Jätä luukku auki, jotta rumpu pääsee kuivumaan.

## LISÄTOIMINNOT

! Jos valittiin lisävalinta ei ole yhteensopiva asetetun ohjelman kanssa, yhteensopimattomuudesta ilmoittaa äänimerkki (3 äänimerkkiä) ja kyseinen merkkivalo vilkkuu.

! Jos valittiin lisävalinta ei ole yhteensopiva jonkin toisen aiemmin asetetun lisävalinnan kanssa, vain viimeksi suoritettu valinta jää käyttöön.

### Clean+

Clean+ on lisätoiminto, joka toimii 3 eri tasolla (tehokas, päivittäinen ja pika), jotka on erityisesti suunniteltu oikean pesutuloksen saamiseksi tarpeittesi mukaisesti:

**Tehokas**

**Päivittäinen**

**Pika**

### Tehohuuhtelu

Tämä lisävalinta tehostaa huuhtelua, jolloin pesuaine huuhtoutuu paremmin pyykistä pois. Valinta on erityisen hyödyllinen silloin, jos iho on herkkä. Painikkeen painaminen kerran, kahdesti tai kolmesti lisää vakiojakson huuhteluun 1 , 2 tai 3 lisähuuhtelua, jolloin pesuaineesta ei jää mitään jäämiä. Painikkeen painaminen uudelleen palauttaa takaisin "Normaali huuhtelu" -tyyppiin.

### Viivästetty käynnistys

Valittu ohjelma asetetaan alkamaan myöhemmin painamalla painiketta halutun viiveajan asettamista varten. Symboli syttyy näytölle kun toiminto otetaan käyttöön. Viivästetty käynnistys peruutetaan painamalla painiketta uudelleen, kunnes näytöllä näkyy "0".

### FRESH CARE

Tämä lisävalinta parantaa pesusuoritusta kehittämällä höyryä, joka estää pääasiallisten pahaa hajua aiheuttavien tekijöiden leviämisen koneessa. Höyryvaiheen jälkeen pesukone pyörittää rumpua hitaasti ja hellävaroin.

### FRESH CARE

-lisävalinta käynnistyy jakson päättymisen jälkeen, korkeintaan 6 tunnin ajaksi; voit keskeyttää sen milloin tahansa painamalla mitä tahansa painiketta käyttöpaneelista tai kääntämällä valintanuppia. Luukku voidaan avata noin 5 minuutin kuluttua.



**Lämpötila**

Jokaisella ohjelmalla on ennaltamääritetty lämpötila. Jos haluat muuttaa lämpötilaa, paina lämpötilapainiketta . Arvo tulee esiin näytölle.





**Linkous**

Jokaisella ohjelmalla on ennaltamääritetty linkousnopeus. Jos haluat muuttaa linkousnopeutta, paina linkouspainiketta . Arvo tulee esiin näytölle.

**Demo-tila**



Toiminto laitetaan pois päältä sammuttamalla pesukone. Paina sitten Start-Tauko painiketta  pitäen sitä painettuna ja 5 sekunnin kuluessa myös virtapainiketta ; pidä kumpaakin painiketta painettuna 2 sekunnin ajan.

**PAINIKELUKITUS **

Käyttöpaneeli lukitaan painamalla painikelukituksen painiketta  ja pitämällä sitä painettuna noin 3 sekunnin ajan. Näytön symboliin  syttyy valo ilmoittamaan, että käyttöpaneeli on lukittu (lukuun ottamatta virtapainiketta ). Tämä estää tahattomien muutosten tekemisen ohjelmaan, erityisesti kun koneen lähettyvillä on lapsia. Käyttöpaneelin lukitus avataan painamalla painikelukituksen painiketta  ja pitämällä sitä painettuna noin 3 sekunnin ajan.

**VALKAISU**

Jos haluat valkaista pyykin, täytä kone ja aseta ohjelmaksi "Huuhtelu & Linkous" .

Käynnistä kone ja odota, kunnes se vie päätökseen ensimmäisen vedentäyttöjakson (noin 2 minuuttia). Aseta kone taukotilaan painamalla "Start/Taukopainiketta" , avaa pesuainelokerikko ja kaada sisään valkaisuaine (noudata pakkauksen annosteluohjeita) varsinaisen pesun lokeroon, johon olet asettanut valmiiksi erotusosan. Käynnistä jakso uudelleen painamalla "Start/Taukopainiketta" . Haluttaessa on mahdollista lisätä huuhteluainetta pesuainelokerikon kyseiseen lokeroon.

**VINKIT JA VIHJEET****Jaottele pyykki seuraavasti:**

Kangastyypit (puuvilla, sekoitekuidut, synteettiset, villa, käsinpestävät). Väri (erottele värilliset vaatteet valkoisista ja pese uudet värilliset vaatteet erikseen). Herkät (laita pienet pyykkiä kuten nailonsukat ja kookulliset tuotteet kuten rintaliivit kangaspussiin).

**Tyhjennä taskut**

Erilaiset esineet kuten kolikot tai tupakansytyttimet voivat vahingoittaa pyykinpesukonetta ja rumpua. Tarkista napit.

**Noudata ohjeita annostelussa / lisäaineille**

Tämä takaa parhaan tuloksen ja välttää ihoa ärsyttävät pesuainejäämät pyykeissä sekä säästää rahaa välttämällä liiallisen pesuaineen joutumisen jätteeksi.

**Käytä alhaista lämpötilaa ja pitkää kestoajaa**

Energian kulutuksen kannalta tehokkaimpia ohjelmia ovat yleensä ne, jotka vaativat alhaisemman lämpötilan ja pidemmän kestoajan.

**Noudata täyttömääriä**



Täytä pesukone "OHJELMATAULUKKO"-taulukon suositusten mukaisesti vesi ja energian säästämiseksi.

**Melu ja jäännöskosteuspitoisuus**

Niihin voidaan vaikuttaa linkousnopeudella: mitä nopeampi linkousnopeus linkousvaiheessa, sitä suurempi meluisuus ja sitä alhaisempi jäljelle jäävä kosteuspitoisuus.

**SYKLILASKURI**

Laitteen sykliilaskurin avulla voit seurata sen suorittamien ohjelmien määrää. Tämä ominaisuus on kätevä valvottaessa käyttöä ja huoltoa. Sykliilaskuriin siirtyminen:

1. Kytke laite päälle painamalla "virtapainiketta "-painiketta.
2. Sammuta laite päälle painamalla uudelleen "virtapainiketta "-painiketta.
3. Paina ja pidä painettuna Lämpötila-painiketta noin 5 sekuntia. Näytöllä näkyy laitteen suorittamien ohjelmien kokonaismäärä. Jos ohjelmien määrä on välillä 0–999, näytöllä näkyy kiinteä numero. Jos ohjelmien määrä on korkeampi, numerot vierivät näytöllä (esim. 1\_379). Poistu sykliilaskuritalasta painamalla mitä tahansa painiketta.

**Huomautus:** Pesukoneella on mahdollisesti suoritettu jo sarja ohjelmia, koska tuotteen paremman laadun takaamiseksi tuotannon aikana suoritetaan laajennettu laatu prosessi.

**PUHDISTUS & HUOLTO**

*Mitä tahansa puhdistusta ja huoltoa varten, sammuta pesukone ja irrota pistoke. Älä käytä syttyviä nesteitä pesukoneen puhdistukseen. Puhdistusta ja huoltoa pesukone määrajoin (vähintään 4 kertaa vuodessa).*

**Pesukoneen ulkopinnan puhdistaminen**

Käytä pehmeää kosteaa liinaa pesukoneen ulkoisten osien puhdistukseen. Älä käytä yleispuhdistusaineita tai lasinpesuaineita, hankaavia jauheita tai vastaavia tuotteita ohjauspaneelin puhdistukseen – nämä aineet saattavat vahingoittaa kirjoitusta.

**Vedenottoletkun tarkastaminen**

Tarkista säännöllisesti, ettei vedenottoletkussa ole murtumia tai muita vaurioita. Jos havaitaan vaurioita, vaihda se uuteen letkuun, joka on saatavilla huoltopalvelustamme tai paikallisesta erikoisliikkeestä. Letkun tyyppistä riippuen: Jos vedenottoletkussa on läpinäkyvä pinnoite, tarkista säännöllisesti, onko havaittavissa paikallisia värimuutoksia. Mikäli on näin, letkussa saattaa olla vuoto ja se on vaihdettava.

**Vedenottoletkun sihtien puhdistaminen**

Sulje hana ja irrota hanan ottoletku. Puhdistusta sisällä oleva sihti ja kierrä vedenottoletku takaisin hanaan. Kierrä nyt irti pesukoneen takana oleva vedenottoletku. Vedä sihti irti pesukoneen liitäntäkohdasta pihdeillä ja puhdistusta se. Aseta sihti takaisin ja kierrä vedenottoletku takaisin paikalleen. Avaa hana ja varmista, että liitokset ovat täysin vesitiiviit.

**Vesisuodattimen puhdistaminen / jäännösveden tyhjentäminen**

*Jos käytät kuumaa pesuohjelmaa, odota, kunnes vesi on jäähtynyt ennen veden tyhjentämistä. Puhdistusta nukkasihti säännöllisesti, jotta vältetään se, että vettä ei voida tyhjentää nukkasihdin tukkeuman vuoksi. Jos vettä ei voida tyhjentää, näytölle ilmoittaa, että nukkasihti on mahdollisesti tukkeutunut.*

Irrota jalkalista ruuvitaltan avulla: paina kädellä alaspäin jalkalistan toista sivua, työnnä sitten ruuvitaltta jalkalistan ja etupaneelin väliseen aukkoon ja avaa jalkalista talttaa vipuna käyttäen. Aseta leveä ja matala astia vesisuodattimen alle jäämäveden keräämiseksi. Kierrä sihtiä hitaasti vastapäivään, kunnes vettä virtaa ulos. Anna veden virrata ulos sihtiä irrottamatta. Kun astia on täynnä, sulje vesisuodatin kiertämällä sitä myötäpäivään. Tyhjennä astia. Toista nämä toimenpiteet, kunnes kaikki vesi on tyhjennetty. Laita vesisuodattimen alle puuvillaliina, joka voi imeä pienen jäljellä olevan vesimäärän. Irrota sitten vesisuodatin kiertämällä sitä vastapäivään. Puhdistusta vesisuodatin: poista suodattimessa olevat jäämät ja puhdistusta se juoksevalta vedellä. Työnnä vesisuodatin ja aseta jalkalista takaisin paikalleen: Työnnä vesisuodatin takaisin uudelleen kiertämällä sitä myötäpäivään. Varmista, että sitä kierretään niin kauan kuin se kiertyy; suodattimen kädensijan on oltava pystysuorassa asennossa. Vesisuodattimen vedenpitävyyden tarkistamiseksi, voit kaataa noin 1 litran vettä pesuainelokerikkoon. Asenna sitten takaisin jalkalista.

**LISÄVARUSTEET**

*Ota yhteyttä huoltopalveluun tarkastaaksesi, ovatko seuraavat lisävarusteet saatavilla omistamaasi pesukonemallia varten.*

**Pinoamissarjan hylly**

Sallii kuivausrummun kiinnittämisen pesukoneen päälle tilan säästämiseksi ja jotta helpotetaan täyttämistä ja tyhjentämistä korkeammalla olevalla kuivausrummulla.





**KULJETUS JA KÄSITTELY**

*Älä koskaan nosta pesukonetta pitämällä kiinni työtasosta.*

Irrota sähköpistoke ja sulje vesihana. Varmista, että luukku ja pesuainelokerikko ovat kunnolla kiinni. Irrota vedenottoletku vesihanasta ja irrota tyhjennysletku tyhjennyspisteestä. Poista kaikki jäämävesi letkuista ja kiinnitä ne siten, etteivät ne vahingoitu kuljetuksen aikana. Kiinnitä kuljetuspultit takaisin. Noudata ASENNUSOPPAASSA olevia kuljetuspulttien irrottamista koskevia ohjeita käänteisessä järjestyksessä.

## VIANETSINTÄ

Pesukone ei ehkä aina toimi oikein tietyistä syistä. Ennen huoltopalveluun soittamista on suositeltavaa tarkastaa seuraavaa listaa apuna käyttäen, voidaanko ohjelma ratkaista helposti.

Toimintahäiriöt:	Mahdolliset syyt / Ratkaisu:
<b>Pesukone ei mene päälle.</b>	<ul style="list-style-type: none"><li>• Pistoke ei ole pistorasiassa tai se ei ole riittävän syvällä, eikä kontaktia synny.</li><li>• On ollut sähkökatko.</li></ul>
<b>Pesujakso ei käynnisty.</b>	<ul style="list-style-type: none"><li>• Luukku ei ole täysin kiinni.</li><li>• Virtapainiketta  ei ole painettu.</li><li>• Start/Taukopainiketta  ei ole painettu.</li><li>• Vesihana ei ole auki.</li><li>• Asetettuna on "Viivästetty käynnistys" .</li></ul>
<b>Pesukone ei täyty vedellä (näytöllä näkyy viesti "h2o"). Äänimerkki kuuluu 5 sekunnin välein.</b>	<ul style="list-style-type: none"><li>• Vedenottoletku ei ole kytkettynä hanaan.</li><li>• Letku on taipunut.</li><li>• Vesihana ei ole auki.</li><li>• Vesiverkon syöttö on katkaistu.</li><li>• Ei ole tarpeeksi painetta.</li><li>• Start/Taukopainiketta  ei ole painettu.</li></ul>
<b>Pesukone vetää ja tyhjentää vettä jatkuvasti.</b>	<ul style="list-style-type: none"><li>• Tyhjennysletkua ei ole asennettu 65 – 100 cm:in korkeudelle lattiasta.</li><li>• Tyhjennysletkun pää on upoksissa veteen.</li><li>• Seinän tyhjennysliitoksessa ei ole ilmanpoistoa.</li><li>• Jos ongelma jatkuu näiden tarkastusten jälkeen, sulje vesihana, sammuta pesukone ja soita huoltopalveluun. Jos asunto sijaitsee rakennuksen yläkerroksissa, saattaa toisinaan olla kyseessä lappoilmio, joka aiheuttaa sen, että pesukone vetää ja tyhjentää vettä jatkuvasti. Markkinoilla on saatavilla erityisiä lappoilmion estoventtiileitä, joilla estetään näiden ongelmien syntymistä.</li></ul>
<b>Pesukone ei tyhjennä tai se ei linkoa.</b>	<ul style="list-style-type: none"><li>• Ohjelmaan ei kuulu tyhjennystoimintoa: joissakin ohjelmissa se on käynnistettävä käsin.</li><li>• Tyhjennysletku on taipunut.</li><li>• Tyhjennysputkessa on este.</li></ul>
<b>Pesukone pärisee liikaa linkousjakson aikana.</b>	<ul style="list-style-type: none"><li>• Asennuksen yhteydessä rumpua ei ole vapautettu oikein.</li><li>• Pesukone ei ole tasapainossa.</li><li>• Pesukone on puristettu huonekalun ja seinän väliin.</li></ul>
<b>Pesukoneesta vuotaa vettä.</b>	<ul style="list-style-type: none"><li>• Veden ottoletkua ei ole kiristetty asianmukaisesti.</li><li>• Pesuainelokerikko on tukossa.</li><li>• Tyhjennysletkua ei ole kiinnitetty oikein.</li></ul>
<b>Kone on lukittu ja näytöllä vilkkuu virhekoodi (esim. F-01, F-..).</b>	<ul style="list-style-type: none"><li>• Sammuta kone, irrota pistoke pistorasiasta ja odota noin 1 minuutti ennen kuin laitat sen uudelleen päälle.</li><li>• Jos ongelma jatkuu, ota yhteyttä huoltopalveluun.</li></ul>
<b>Syntyy liian paljon vaahtoa.</b>	<ul style="list-style-type: none"><li>• Pesuaine ei sovellu pesukoneelle (siinä on luettava "konepesuun", "käsin- ja konepesuun", tai jotain vastaavaa).</li><li>• Annosteltu liikaa.</li></ul>
<b>Luukku on lukittu, vian osoituksen kanssa tai ilman, ja ohjelma ei etene</b>	<ul style="list-style-type: none"><li>• Luukku on lukittu sähkökatkoksen tapauksessa. Ohjelma jatkaa automaattisesti heti, kun sähköverkko on uudelleen käytettävissä.</li><li>• Pesukone seisoo. Ohjelma jatkuu automaattisesti, kun alkuperäinen pysähdyksen syy häviää.</li></ul>



Yhtiön säännöt, vakiodokumentaatio, varaosien tilaaminen sekä tuotetta koskevat lisätiedot ovat saatavissa osoitteesta:

- Käymällä verkkosivustolla [docs.whirlpool.eu](https://docs.whirlpool.eu) ja [parts-selfservice.whirlpool.com](https://parts-selfservice.whirlpool.com)
- Käyttämällä QR-koodia
- Vaihtoehtoisesti **voit ottaa yhteyttä huoltopalveluun** (katso puhelinnumero takuukirjastesta). Kun otat yhteyttä huoltopalveluun, ilmoita tuotteen tunnistekilvessä olevat koodit.

Käyttäjä voi katsoa käyttöä ja huoltoa koskevia lisätietoja seuraavalta verkkosivulta: [www.whirlpool.eu](https://www.whirlpool.eu)

Mallia koskevat tiedot on saatavilla energiamerkinnässä annettua QR-koodia käyttäen. Merkinnässä on myös mallin tunnistekilvi, jota voidaan käyttää tuotetietokantaan tutustumista varten tietokantaportaalin osoitteessa <https://eprel.ec.europa.eu>.

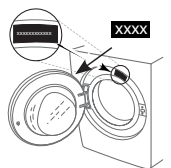

# PUHDISTUS JA HUOLTO

**Kaikkeä puhdistusta ja huoltoa varten, sammuta ja kytke irti pesukone.  
Älä käytä syttyviä nesteitä pesukoneen puhdistamiseen.**

## PESUKONEEN ULKOPUOLEN PUHDISTUS

Puhdista pesukoneen ulkoiset osat pehmeällä ja kostealla rievulla.

Älä käytä lasinpuhdistusaineita tai yleispuhdistusaineita, hankausjauheita tai vastaavia ohjauspaneelin puhdistukseen – nämä aineet voivat vahingoittaa merkintöjä.

## VEDEN SYÖTTÖLETKUN TARKASTAMINEN

Tarkasta tuloletku säännöllisesti haurauden ja halkeamien varalta. Jos vahingoittunut, vaihda tilalle uusi letku, joka on saatavilla myynninjälkeisestä palvelusta tai erikoistuneelta jälleenmyyjältä.

Letkutyypistä riippuen:

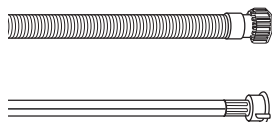

Jos tuloletkussa on läpinäkyvä pinnoite, tarkasta määräajoin voimistuuko väri paikallisesti. Jos tapahtuu näin, letku voi vuotaa ja se on vaihdettava.

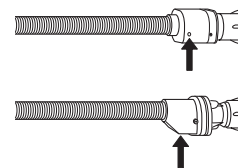

Vedenpysäytysletkut: tarkasta pieni varoventtiilin tarkastusikkuna (katso nuolta). Jos se on punainen, vedenpysäytystoiminto on lauennut ja letku on vaihdettava uuteen.

Kierrä tämä letku auki painamalla vapautuspainiketta (jos olemassa) letkua auki kierrettäessä.

## VEDEN TULOLETKUN VERKKOSUODATTIMIEN PUHDISTUS

1. Sulje vesihana ja kierrä auki tuloletku.

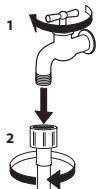

2. Puhdista letkun päässä oleva verkkosuodatin huolellisesti hienolla harjalla.

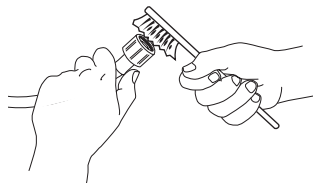

3. Kierrä sitten auki pesukoneen takana oleva tuloletku käsin. Vedä ulos verkkosuodatin pesukoneen takana olevasta venttiilistä pihdeillä ja puhdista se huolellisesti.

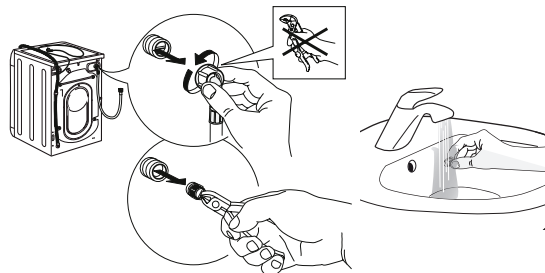

4. Aseta verkkosuodatin uudelleen. Liitä tuloletku vesihanaan ja pesukoneeseen uudelleen. Älä käytä työkaluja tuloletkun liittämiseen. Avaa vesihana ja tarkasta, että kaikki liittännät ovat tiukkoja.

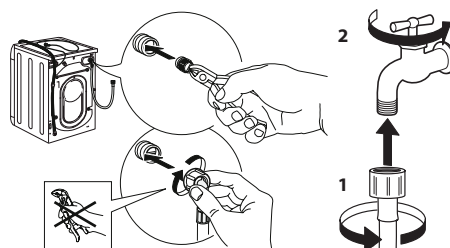

# PESUAINEN ANNOSTELIJAN PUHDISTUS

Poista annostelija nostamalla sitä ja vetämällä se ulos (katso kuvaa).

Pese se juoksevalla vedellä ja suorita toimenpide säännöllisin väliajoin.

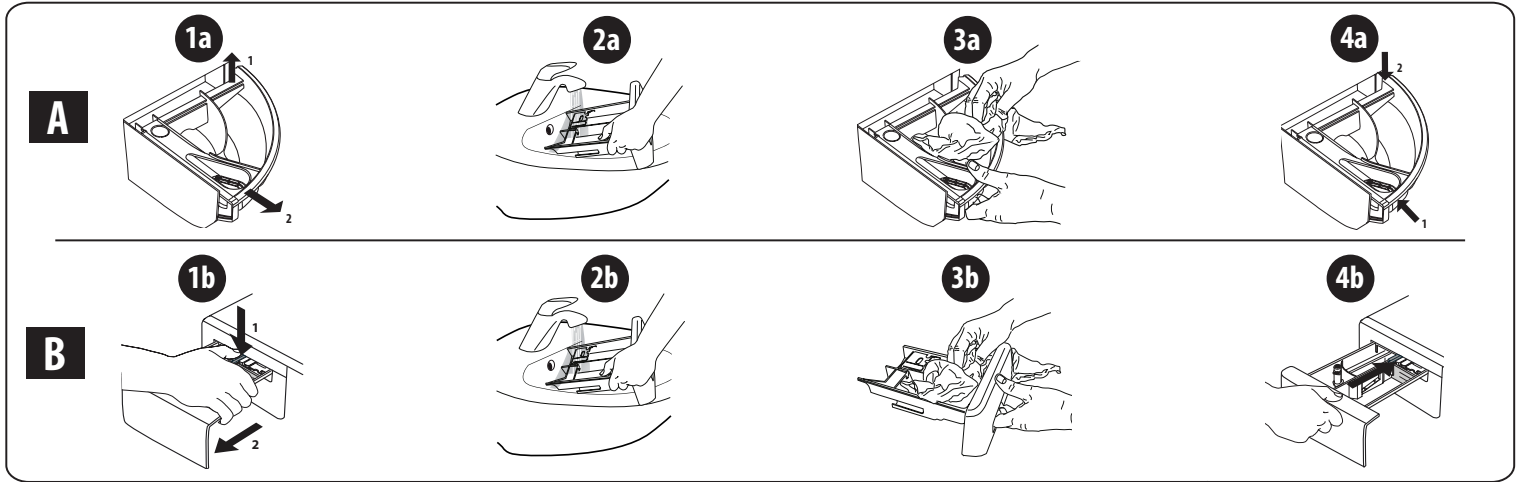

## VESISUODATTIMEN PUHDISTUS/ JÄÄMÄVEDEN TYHJENNYK

**Sammuta ja kytke irti pesukone ennen vesisuodattimen puhdistusta tai jäämäveden tyhjentämistä. Kuuman pesuohjelman käyttämisen jälkeen odota, kunnes vesi on jäähtynyt ennen veden tyhjentämistä. Puhdista vesisuodatin säännöllisesti joka 3. kuukausi, jotta vältetään se, ettei vesi poistu pesun jälkeen suodattimen tukkeutumisen vuoksi. Jos vettä ei voi tyhjentää, näyttö osoittaa, että vesisuodatin saattaa olla tukkeutunut.**

1. Poista jalkalista: käytä ruuvitalttaa ja toimi kuten osoitetaan seuraavassa kuvassa.

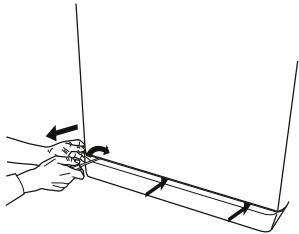

2. Tyhjennetyin veden astia: aseta matala leveä astia vesisuodattimen alle, jotta voidaan kerätä jäännösvesi.

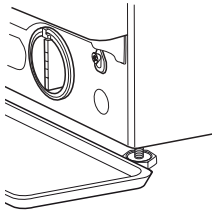

3. Tyhjennä vesi: käännä hitaasti suodatinta vastapäivään, kunnes kaikki vesi on tullut ulos. Anna veden virrata ulos irrottamatta suodatinta. Kun astia on täynnä, sulje vesisuodatin kääntämällä sitä myötäpäivään. Tyhjennä astia. Toista menettely, kunnes kaikki vesi on tyhjennetty.

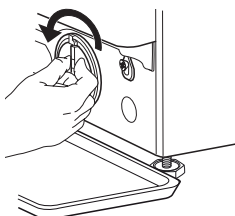

4. Poista suodatin: aseta puuvillakangas vesisuodattimen alle, jotta se voi imeä pienen määrän jäljelle jäänyttä vettä. Poista sitten vesisuodatin kääntämällä sitä vastapäivään.

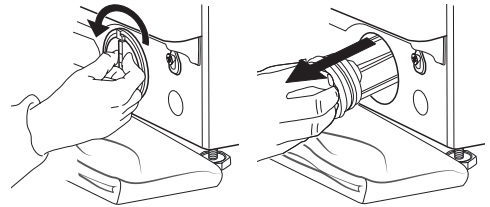

5. Puhdista vesisuodatin: poista jäät suodattimesta ja puhdista se juoksevan veden alla.

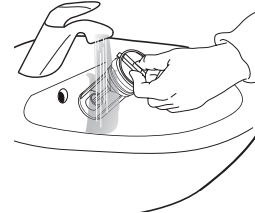

6. Laita vesisuodatin ja asenna sokkeli: aseta vesisuodatin takaisin kääntämällä sitä myötäpäivään. Varmista, että käännät sitä niin pitkälle kuin se kiertyy, suodattimen kahvan on oltava pystysuorassa asennossa. Testaa vesisuodattimen vedenpitävyys kaatamalla noin 1 litra vettä pesuainelokeroon. Asenna sitten takaisin sokkeli.

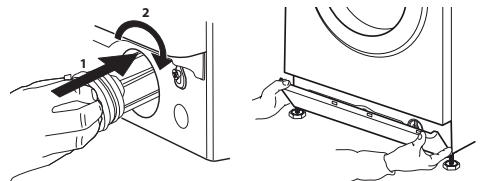



# KULJETUS JA KÄSITTELY

**Älä koskaan nosta pesukonetta pitämällä kiinni työtasosta.**

1. Vedä irti verkkopistoke ja sulje vesihana.
2. Varmista, että luukku ja pesuaineen annostelija on suljettu kunnolla.
3. Kytke irti tuloletku vesihanasta ja poista tyhjennysletku tyhjennyspisteestä. Tyhjennä kaikki loput jäännösvesi letkuista ja kiinnitä ne niin, etteivät ne vahingoitu kuljetuksen aikana.

4. Kiinnitä takaisin kuljetuspultit. Noudata käänteisesti kuljetuspulttien irrotusohjeita kuten kuvataan "Asennusoppaassa".

**Tärkeää:** älä kuljeta pesukonetta ilman, että olet kiinnittänyt kuljetuspultit.

## MYNNINJÄLKEINEN PALVELU

### ENNEN MYNNINJÄLKEISEEN PALVELUUN SOITTAMISTA

1. Katso voitko ratkaista ongelman itse kohdassa **VIANETSINTÄ** annettavien ehdotusten avulla

### JOS EDELLÄ KUVATTUJEN TARKASTUSTEN JÄLKEEN ONGELMA JATKUU, OTA YHTEYTTÄ LÄHIMPÄÄN MYNNINJÄLKEISEEN PALVELUUN

Jos tarvitset apua, soita takuukirjasessa osoitettuun numeroon. Kun otat yhteyttä asiakkaiden myyminenjälkeiseen palveluun, kerro aina:

- vian lyhyt kuvaus,
- laitteen tyyppi ja tarkka malli,

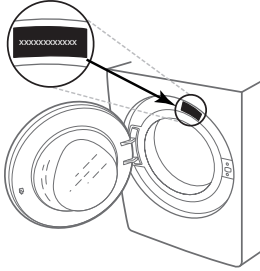

2. Kytke laite pois päältä ja takaisin päälle tarkastaaksesi jatkuuko ongelma.

- huoltonumero (Service-sanan jälkeen arvokilvessä oleva numero),

**SERVICE** 0000 000 00000



- täydellinen osoitteesi,
- puhelinnumerosi.

Jos tarvitaan korjausta, ota yhteys valtuutettuun myyminenjälkeiseen palveluun (näin varmistat alkuperäisten varaosien käytön ja oikein tapahtuvat korjaukset).

MERCI D'AVOIR CHOISI UN PRODUIT WHIRLPOOL

Afin de profiter d'une assistance complète, veuillez enregistrer votre appareil sur [www.whirlpool.eu/register](http://www.whirlpool.eu/register)



**Lire attentivement les instructions avant d'utiliser l'appareil.**

Avant de mettre l'appareil en service, les boulons de transport doivent être impérativement retirés. Pour plus d'informations sur comment les enlever, voir les Consignes d'installation.

**PANNEAU DE COMMANDE**

- 1 Bouton « ON/OFF »
- 2 Sélecteur de programme
- 3 Bouton « Départ/Pause »
- 4 Bouton « Essorage »
- 5 Bouton « Extra Rinçage »
- 6 Bouton « Clean+ » / « Verrouillage des touches »
- 7 Bouton « Départ différé »
- 8 Bouton « FreshCare+ »
- 9 Bouton « Température »

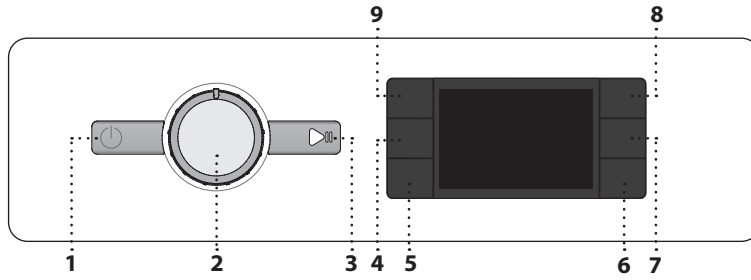

- FreshCare+ activé
- Départ différé activé
- Verrouillage des touches activé
- Phase de lavage
- Indique la phase de lavage du cycle
- Erreur : Appeler SAV
- Voir la section Dépannage
- Erreur : Filtre à eau obstrué
- L'eau ne peut pas être drainée ; le filtre à eau est peut-être colmaté
- Erreur : Absence eau
- Absence d'eau d'alimentation ou quantité d'eau insuffisante.

En cas de panne, consulter la section « DÉPANNAGE »

**INDICATEURS À L'ÉCRAN**

Porte verrouillée

**TABLEAU DES PROGRAMMES**

Charge maximale 8 Kg Consommation électrique en mode arrêt 0.5 W / en mode marche 8.0 W						Lessives et additifs			Lessive recommandée		Humidité résiduelle % (*)	Consommation d'énergie (kWh)	Nombre total de litres d'eau	Température de lavage °C
Programme	Températures		Vit. max. essorage (tr/min)	Charge max. (kg)	Durée (h : m)	Pré-lavage	Lavage principal	Adoucissant	Poudre	Liquide				
	Réglage	Gamme									■	■ ■	☼	
Mixte	40°C	☼ - 40°C	1000	8.0	**	-	●	○	-	✓	-	-	-	-
Blanc	60°C	☼ - 90°C	1400	8.0	2:35	● (90°)	●	○	✓	✓	55	1,790	89	55
Coton	40°C	☼ - 60°C	1400	8.0	3:30	-	●	○	✓	✓	53	1,100	95	45
Eco 40-60	40 °C	40°C	1351	8.0	3:35	-	●	○	✓	✓	53	0,575	59	32
			1351	4.0	2:48	-	●	○	✓	✓	53	0,358	47	27
			1351	2.0	2:20	-	●	○	✓	✓	53	0,180	35	23
Sport	40°C	☼ - 40°C	600	4.0	**	-	●	○	-	✓	-	-	-	-
Couette	30°C	☼ - 30°C	1000	3.5	**	-	●	○	-	✓	-	-	-	-
Steam Refresh	-	-	-	2.0	**	-	-	-	-	-	-	-	-	-
Essorage & Vidange	-	-	1400	8.0	**	-	-	-	-	-	-	-	-	-
Rinçage & Essorage	-	-	1400	8.0	**	-	-	○	-	-	-	-	-	-
Rapide 30'	30°C	☼ - 30°C	1200 (***)	4.5	0:30	-	●	○	-	✓	71	0,178	37	27
20°C	20 °C	☼ - 20 °C	1400	8.0	1:50	-	●	○	-	✓	55	0,138	78	22
Laine	40°C	☼ - 40°C	800	2.0	**	-	●	○	-	✓	-	-	-	-
Délicat	30°C	☼ - 30°C	600 (***)	1.0	**	-	●	○	-	✓	-	-	-	-
Synthétiques	40°C	☼ - 60°C	1200	4.5	2:15	-	●	○	✓	✓	35	0,580	60	43

● Dosage requis ○ Dosage en option

Ces données peuvent différer à la maison du fait d'un changement de conditions de la température de l'eau en entrée, de la pression d'eau, etc. Les valeurs de durée de programme approximatives se réfèrent à des réglages par défaut des programmes, sans options. Les valeurs indiquées pour les programmes autres que le programme Eco 40-60 sont fournies à titre indicatif uniquement. **Eco 40-60** - Cycle de lavage test conformément à la réglementation européenne Ecodesign 2019/2014. Le programme le plus efficace en termes de consommation d'électricité et d'eau pour laver des articles en coton normalement sales. **Remarque:** les valeurs de vitesse d'essorage affichées sur l'écran peuvent différer légèrement des valeurs mentionnées dans le tableau.

**Pour tous les Instituts de Test**

Cycle de lavage long pour les cotons : réglez le cycle de lavage avec une température de 40°C.  
Programme synthétique longue durée : réglez le cycle de lavage avec une température de 40°C.

**DESCRIPTION DU PRODUIT**

- 1. Plan de travail
- 2. Distributeur de lessive
- 3. Panneau de commande
- 4. Poignée de porte
- 5. Porte
- 6. Filtre à eau - derrière la plinthe
- 7. Plinthe (amovible)
- 8. Supports réglables (4)

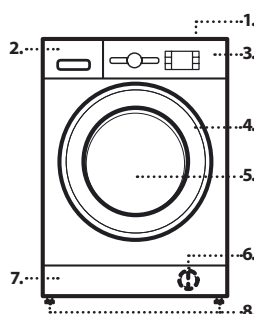

\* Après la fin du programme et avec un essorage à une vitesse d'essorage sélectionnable maximale, réglage du programme par défaut.

\*\* La durée du programme est indiquée sur l'écran.

\*\*\* L'écran affichera la vitesse d'essorage suggérée comme valeur par défaut.

**6th Sense** - la technologie à capteur adapte l'eau, l'énergie et la durée du programme à votre charge de lavage.

**DISTRIBUTEUR DE LESSIVE**

**Compartment de lavage principal**

Lessive pour le lavage principal, détachant ou adoucissant de l'eau. Pour une lessive liquide, il est recommandé d'utiliser une boule en plastique amovible **A** (fournie) pour un dosage correct. En cas d'utilisation d'une lessive en poudre, placer la séparation dans la fente **B**.

**Compartment de pré-lavage**

Lessive pour le pré-lavage.  
**Compartment adoucissant**  
Assouplissant. Amidon liquide.

**Verser l'adoucissant ou la solution d'amidon uniquement jusqu'au repère « max ».**

**Bouton de relâchement**

Appuyez pour enlever le distributeur de lessive et pour le nettoyer.

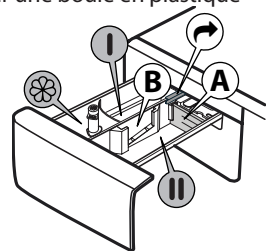

## PROGRAMMES

Respectez les consignes indiquées sur l'étiquette d'entretien du linge pour sélectionner le programme approprié. La valeur indiquée dans le symbole du bac est la température maximale possible pour laver le vêtement.



### Mixte

Pour laver des vêtements résistants légèrement à normalement sales, en coton, lin, fibres synthétiques et fibres mixtes.

### Blanc

Pour laver des serviettes, sous-vêtements, nappes, drapes etc, en coton résistant et en lin, de normalement à très sales. Ce n'est que lorsque la température est sélectionnée à 90°C que le cycle est doté d'une phase de pré-lavage avant la phase de lavage principal. Dans ce cas, il est recommandé d'ajouter de la lessive à la fois dans la section de pré-lavage et de lavage principal.

### Coton

Cotons résistants moyennement à très sales.

### Eco 40-60

Convient au lavage des vêtements en coton normalement sales, déclarés comme étant lavables à 40 °C ou 60 °C, ensemble dans le même cycle. Il s'agit à la fois du cycle standard pour le lavage des vêtements en coton et du cycle le plus efficient en termes de consommation d'eau et d'électricité.

### Sport

Pour laver des vêtements de sport légèrement sales (survêtements, shorts, etc.). Pour de meilleurs résultats, nous recommandons de ne pas dépasser la charge maximale indiquée dans le « TABLEAU DES PROGRAMMES ». Nous recommandons d'utiliser de la lessive liquide, et d'ajouter la quantité adaptée pour une demi-charge.

### Couette

Conçu pour laver des éléments rembourrés en duvets, comme des couettes simples ou doubles, des coussins et des anoraks. Il est recommandé de charger ces éléments rembourrés dans le tambour avec les bords repliés vers l'intérieur et de ne pas dépasser ¾ du volume du tambour. Pour un lavage optimal, nous recommandons d'utiliser une lessive liquide.

### Steam Refresh

À la fin du cycle, les vêtements seront humides, donc nous recommandons de les étendre pour les faire sécher (2 kg, plus ou moins 3 articles). Ce programme rafraîchit les vêtements en éliminant les mauvaises odeurs et en détendant les fibres. Insérez uniquement des vêtements secs (et non sales) et sélectionnez le programme «**Steam Refresh**». Les vêtements seront légèrement humides à la fin du cycle, et peuvent être portés au bout de quelques minutes. Le programme «**Steam Refresh**» facilite le repassage.

! Ne pas ajouter d'adoucissant ni de lessive.

! Cycle non recommandé pour les vêtements en laine ou en soie.

### Essorage & Vidange

Essore la charge et vide l'eau. Pour des vêtements résistants. Si vous excluez le cycle d'essorage, la machine vidangera uniquement.

### Rinçage & Essorage

Rince puis essore. Pour les vêtements résistants.

### Rapide 30'

Pour laver des vêtements légèrement sales rapidement. Ce cycle dure seulement 30 minutes, ce qui permet un gain de temps et d'énergie.

### 20°C

Convient au lavage de vêtements en coton légèrement sales, à une température de 20 °C.

### Laine

Tous les vêtements en laine peuvent être lavés en utilisant le programme « Laine », même ceux portant l'étiquette « lavage main uniquement ».

Pour les meilleurs résultats, utilisez des lessives spéciales et **ne dépassez pas la charge maximale de linge.**

### Délicat

Pour laver des vêtements particulièrement délicats. De préférence, retournez les vêtements sur l'envers avant le lavage.

### Synthétiques

Pour laver des vêtements sales réalisés en fibres synthétiques (comme le polyester, le polyacrylique, la viscose, etc) ou des mélanges coton/synthétique.

## PREMIÈRE UTILISATION

Pour enlever les éventuels débris de fabrication, sélectionner le programme « » à une température de 60°C. Verser une petite quantité de lessive en poudre dans le compartiment de lavage principal **I** du distributeur de lessive (maximum 1/3 de la quantité de lessive recommandée par le fabricant pour du linge légèrement sale). Démarrez le programme **sans ajouter de linge**.

## UTILISATION QUOTIDIENNE

Préparez votre linge selon les recommandations figurant dans la section « TRUCS ET ASTUCES ». Chargez le linge, fermez la porte, ouvrez le robinet d'eau et appuyez sur le bouton « ON/OFF » pour allumer la machine, le bouton « Départ/Pause » clignote. Tournez le sélecteur de programme sur le programme souhaité et sélectionnez une option éventuelle si nécessaire. La température et la vitesse d'essorage peuvent être modifiées en appuyant sur le bouton « Température » ou sur le bouton « Essorage » . Tirez le distributeur de lessive et ajoutez la lessive (et les additifs/assouplissants) maintenant. Respectez les doses recommandées sur l'emballage de la lessive. Fermez le distributeur de lessive.

### DÉMARRAGE DU CYCLE

Appuyez sur le bouton « Départ/Pause » .

Le hublot se verrouille (symbole allumé) et le tambour se met à tourner ; le hublot se déverrouille (symbole éteint) puis il se verrouille à nouveau (symbole allumé) en phase de préparation de chaque cycle de lavage. Vous entendez un « clic » du mécanisme de verrouillage du hublot. Le tambour se remplit d'eau et la phase de lavage démarrera une fois le hublot verrouillé.

## POUR INTERROMPRE UN PROGRAMME EN COURS

Pour interrompre le cycle de lavage, appuyez sur « Départ/Pause » ; le témoin s'éteindra et le temps restant sur l'écran clignotera. Pour démarrer le cycle de lavage depuis le moment où il a été interrompu, appuyez à nouveau sur le bouton.

## OUVREZ LA PORTE, SI NÉCESSAIRE

Après avoir démarré un programme, l'indicateur « Porte verrouillée » s'allume pour montrer que la porte ne peut pas être ouverte. Tant que le programme fonctionne, la porte reste verrouillée. Pour ouvrir la porte pendant qu'un programme est en cours, appuyez sur « Départ/Pause » pour interrompre le programme. Si le niveau d'eau et/ou la température ne sont pas trop élevés, le voyant « Porte verrouillée » s'éteint et vous pouvez ouvrir la porte. Par exemple, pour ajouter ou enlever un vêtement. Appuyez à nouveau sur le bouton « Départ/Pause » pour poursuivre le programme.

## FIN DU PROGRAMME

L'indicateur « Porte verrouillée » s'éteint et l'écran indique « End ». Pour arrêter la machine à laver après la fin du programme, appuyez sur le bouton « ON/OFF » , le témoin s'éteint. Si vous n'appuyez pas sur le bouton « ON/OFF » , la machine à laver s'éteindra automatiquement au bout de 10 minutes environ. Fermez le robinet d'eau, ouvrez la porte et déchargez la machine à laver. Laissez la porte entrouverte pour permettre au tambour de sécher.

## OPTIONS

! Si l'option choisie est incompatible avec le programme réglé, l'incompatibilité sera signalée par un signal sonore (3 bips) et le témoin correspondant clignotera.

! Si l'option sélectionnée est incompatible avec une autre option précédemment réglée, seule la sélection la plus récente restera active.

### Clean+

Clean+ est une option qui fonctionne sur 3 niveaux différents (Intensif, Quotidien et Rapide) qui sont spécialement conçus pour régler la bonne action de lavage, en fonction de vos besoins de nettoyage :

**Intensif** : cette option est conçue pour des niveaux importants de saleté, en enlevant les taches les plus tenaces.

**Quotidien** : cette option est conçue pour enlever les taches de tous les jours.

**Rapide** : cette option est conçue pour éliminer les taches légèrement sales.

### Extra Rinçage

En choisissant cette option, l'efficacité du rinçage est accrue et une élimination optimale de la lessive est garantie. Elle est particulièrement utile pour les peaux sensibles. Appuyez sur le bouton une, deux ou trois fois pour sélectionner 1 , 2 ou 3 rinçages supplémentaires après le cycle standard de rinçage et enlever toutes les traces de lessive. Appuyez encore une fois sur le bouton pour revenir au type de « Rinçage normal ».

**Départ différé** 

Pour régler le programme sélectionné pour démarrer ultérieurement, appuyez sur le bouton pour régler le temps de retard souhaité. Le symbole  s'allume sur l'écran quand cette fonction est activée. Pour effacer le départ différé, appuyez sur le bouton encore une fois jusqu'à ce que la valeur « 0 » s'affiche sur l'écran.



Cette option augmente les performances de lavage en générant de la vapeur destinée à inhiber la prolifération des principales sources de mauvaises odeurs à l'intérieur de la machine. Après la phase vapeur, la machine à laver effectuera un cycle doux par des rotations lentes du tambour. L'option  démarre après la fin du cycle pendant une durée maximale de 6 h et vous pouvez l'interrompre à tout moment en appuyant sur n'importe quel bouton du panneau de commande ou en tournant la manette. Attendez environ 5 minutes avant que la porte ne puisse s'ouvrir.



**Température**

Chaque programme a une température prédéfinie. Si vous voulez changer la température, appuyez sur le bouton « Température » . La valeur apparaît sur l'écran.





**Essorage**

Chaque programme a une vitesse d'essorage prédéfinie. Si vous souhaitez changer la vitesse d'essorage, appuyez sur le bouton « Essorage » . La valeur apparaît sur l'écran.



**Mode Démo**

Pour désactiver cette fonction, éteindre la machine à laver. Puis appuyer sur le bouton « Départ/Pause »  et le maintenir enfoncé, puis, dans un délai de cinq secondes, appuyer également sur le bouton « ON/OFF »  et maintenir les deux boutons pendant 2 secondes.

**CLÉ DE VERROUILLAGE** 

Pour verrouiller le panneau de commande, appuyez sur le bouton « Verrouillage touche »  et maintenez-le enfoncé pendant environ 3 secondes. Le symbole  s'allumera sur l'écran pour indiquer que le panneau de commande a été verrouillé (à l'exception du bouton « ON/OFF » ). Cela empêche les changements non intentionnels de programmes, en particulier avec des enfants près de la machine. Pour déverrouiller le panneau de commande, appuyez sur le bouton « Verrouillage touche »  et maintenez-le enfoncé pendant environ 3 secondes.

**EAU DE JAVEL**

Si vous souhaitez ajouter de l'eau de javel à votre linge, chargez la machine à laver et régler le programme « Rinçage & Essorage » . Démarrez la machine et attendez qu'elle achève le premier cycle de remplissage d'eau (environ 2 minutes). Mettez la machine en mode pause en appuyant sur le bouton « Départ/Pause » , ouvrez le tiroir à lessive et versez l'eau de javel (observez les doses recommandées indiquées sur l'emballage) dans le compartiment de lavage principal où la séparation a été précédemment montée. Redémarrez le cycle en appuyant sur le bouton « Départ/Pause » . Si vous le souhaitez, il est possible d'ajouter un assouplissant dans le compartiment approprié du tiroir de lessive.

**TRUCS ET ASTUCES****Triez le linge en fonction**

Type de tissu/étiquette d'entretien (coton, fibres mixtes, synthétiques, laine, articles à laver à la main). Couleur (séparez les articles de couleur et le blanc, lavez séparément les articles de couleur neufs). Délicats (lavez les petits articles – comme les bas nylon – et les articles dotés de crochets – comme les soutiens-gorge – dans un sac en tissu ou une taie d'oreiller à fermeture éclair).

**Videz toutes les poches**

Les objets comme les pièces de monnaie ou les briquets peuvent endommager votre linge ainsi que le tambour.

**Suivez les recommandations concernant le dosage / additifs**

Cela permet d'optimiser le résultat du lavage, d'éviter les résidus irritants d'un excédent de détergent dans votre lessive et d'économiser de l'argent en évitant le gaspillage de détergent inutile.

**Utilisez une température faible et une durée plus longue**

Les programmes les plus efficaces en termes de consommation d'électricité sont généralement ceux qui fonctionnent à des températures plus basses et pendant plus longtemps.

**Respectez le poids de la charge**

Chargez votre machine à laver jusqu'à la capacité indiquée dans le « TABLEAU DES PROGRAMMES » afin d'économiser de l'eau et de l'électricité.



**Niveau sonore et teneur en eau restante**

Ils dépendent de la vitesse d'essorage : plus la vitesse d'essorage est grande, plus le niveau sonore est élevé et plus la teneur en eau restante est réduite.

**COMPTEUR D'USAGE**

Le compteur d'usage de votre appareil vous permet de connaître le nombre total de cycles effectués. Cette fonction est utile pour le suivi de l'utilisation et de l'entretien.

Pour accéder au compteur d'usage :

1. Appuyez sur le bouton « ON/OFF »  pour allumer l'appareil.
2. Appuyez à nouveau sur le bouton « ON/OFF »  pour éteindre l'appareil.
3. Appuyez sur le bouton Température et maintenez-le enfoncé pendant environ 5 secondes.

L'écran affichera le nombre total de cycles qui ont été effectués par l'appareil. Si le nombre de cycles se situe entre 0 et 999, l'écran affichera un nombre fixe. Si le nombre de cycles est plus élevé, les chiffres défileront sur l'écran (ex : 1\_379).

Pour quitter le mode Compteur d'usage, appuyez sur n'importe quel bouton.

**Remarque :** la machine à laver peut avoir déjà effectué une série de cycles dus au processus qualité poussé dont elle a fait l'objet lors de sa fabrication et qui vise à garantir une qualité de produit supérieure.

**ENTRETIEN ET NETTOYAGE**

*Pour l'entretien et le nettoyage, éteignez et débranchez le lave-linge.*

*N'utilisez pas de liquides inflammables pour nettoyer le lave-linge. Pensez à effectuer le nettoyage et l'entretien périodiques de votre machine à laver (au minimum 4 fois par an).*

**Nettoyer l'extérieur du lave-linge**

Utilisez un linge humide doux pour nettoyer les parties extérieures du lave-linge. N'utilisez pas un nettoyeur pour vitre ou tout usage, une poudre à récurer ou un nettoyeur de même type pour nettoyer le panneau de commande - ces produits pourraient endommager l'affichage.

**Vérification du tuyau d'alimentation d'eau**

Vérifiez le tuyau d'alimentation régulièrement pour des fissures ou des points fragilisés. S'il est endommagé, remplacez-le avec un nouveau tuyau obtenu à travers notre Service après-vente ou un détaillant autorisé. Selon le type de tuyau : Si le tuyau d'alimentation a un revêtement incolore, assurez-vous périodiquement qu'il n'y a pas de changement de couleur. Si oui, le tuyau peut avoir une fuite et devrait être remplacé.

**Nettoyage du filtre à eau / vidange des eaux usées**

*Si vous avez utilisé un programme à eau chaude, attendez que l'eau ait refroidi avant de vidanger l'eau. Nettoyez le filtre à eau régulièrement pour éviter un problème de vidange d'eau causé par un filtre bouché. Si l'eau ne peut pas se vidanger, l'afficheur indique que le filtre à eau peut être bouché.*

Enlevez la plinthe en utilisant un tournevis : poussez vers le bas un côté de la plinthe avec votre main, puis poussez le tournevis dans l'intervalle entre la plinthe et le panneau avant et appuyez pour ouvrir la plinthe. Placez un grand récipient plat sous le filtre à eau pour récupérer l'eau de vidange. Tournez lentement le filtre dans le sens antihoraire jusqu'à ce que l'eau se vidange. Laissez l'eau se vidanger sans enlever le filtre. Lorsque le récipient est plein, fermez le filtre à eau en le tournant dans le sens horaire. Videz le récipient. Répétez cette procédure jusqu'à ce que l'eau soit vidangée. Placez un linge de coton sous le filtre d'eau qui pourra absorber la petite quantité d'eau qui reste. Puis enlevez le filtre à eau en le tournant dans le sens contraire aux aiguilles d'une montre. Nettoyez le filtre à eau : enlevez les résidus dans le filtre et nettoyez-le sous l'eau courante. Insérez le filtre à eau et réinstallez la plinthe : Remplacez le filtre à eau en le tournant dans le sens horaire. Assurez-vous de le tourner aussi loin que possible ; la poignée du filtre doit être en position verticale. Pour vérifier l'étanchéité du filtre à eau, vous pouvez verser environ 1 litre d'eau dans le distributeur de lessive. Remplacez ensuite la plinthe.

**ACCESSOIRES**

*Contactez notre Service Après-vente pour vérifier si les accessoires suivants sont disponibles pour votre modèle de machine à laver.*

**Kit pour superposer**

grâce auquel votre sècheuse peut être installée au-dessus du lave-linge pour économiser de l'espace et pour faciliter le chargement et déchargement de la sècheuse dans cette position plus élevée.



**TRANSPORT ET MANUTENTION**

*Ne jamais soulever le lave-linge en le tenant par le haut.*

Débranchez le lave-linge et fermez le robinet d'eau. Assurez-vous que la porte et le distributeur de lessive sont bien fermés. Débranchez le tuyau d'alimentation du robinet d'eau, et enlevez le tuyau de vidange des points de vidange. Enlevez toute l'eau des tuyaux, et attachez-les de façon à ne pas les endommager lors du transport. Remplacez les boulons de transport. Suivez les directives pour enlever les boulons de transport dans les Consignes d'installation dans l'ordre inverse.

## DÉPANNAGE

La machine à laver peut parfois ne pas fonctionner correctement pour certaines raisons. Avant d'appeler le service Après-vente, il est recommandé de vérifier si le problème peut être facilement résolu en utilisant la liste suivante.

Anomalies :	Causes / Solution possibles :
La machine à laver ne s'allume pas.	<ul style="list-style-type: none"><li>• La prise n'est pas branchée ou pas suffisamment pour faire contact.</li><li>• Il y a eu une panne de courant.</li><li>• La porte n'est pas totalement fermée.</li></ul>
Le cycle de lavage ne démarre pas.	<ul style="list-style-type: none"><li>• Le bouton « ON/OFF »  n'a pas été enfoncé.</li><li>• Le bouton « Départ / Pause »  n'a pas été enfoncé.</li><li>• Le robinet d'eau n'est pas ouvert.</li><li>• Un « départ différé » a été réglé.</li></ul>
La machine à laver ne se remplit pas d'eau (le message « h2o » apparaît sur l'écran). Un « bip » sonne toutes les 5 secondes.	<ul style="list-style-type: none"><li>• Le tuyau d'alimentation en eau n'est pas raccordé au robinet.</li><li>• Le tuyau est plié.</li><li>• Le robinet d'eau n'est pas ouvert.</li><li>• L'alimentation en eau a été coupée.</li><li>• Il n'y a pas suffisamment de pression.</li></ul>
La machine à laver charge et vidange en continue.	<ul style="list-style-type: none"><li>• Le bouton « Départ / Pause »  n'a pas été enfoncé.</li><li>• Le tuyau de vidange n'a pas été installé à 65 à 100 cm du sol.</li><li>• L'extrémité du tuyau de vidange est immergée dans l'eau.</li><li>• Le connecteur de vidange sur la paroi n'a pas d'aération.</li><li>• Si le problème persiste, après avoir effectué ces contrôles, fermez le robinet d'eau, coupez la machine à laver et appelez le service Après-vente. Si l'appartement est situé à l'un des étages les plus hauts d'un immeuble, un effet de siphon peut parfois se produire, provoquant donc le chargement et la vidange continus de la machine à laver. Des soupapes anti-siphons spéciales sont disponibles sur le marché pour éviter ce type de problèmes.</li></ul>
La machine à laver ne vidange pas ou n'essore pas.	<ul style="list-style-type: none"><li>• Le programme ne comprend pas de fonction de vidange : avec certains programmes, elle doit être activée manuellement.</li><li>• Le tuyau de vidange est plié.</li><li>• La conduite de vidange est obstruée.</li></ul>
La machine à laver vibre excessivement pendant le cycle d'essorage.	<ul style="list-style-type: none"><li>• Au moment de l'installation, le tambour n'a pas été convenablement débloqué.</li><li>• La machine à laver n'est pas de niveau.</li><li>• La machine à laver est écrasée entre un meuble et le mur.</li></ul>
La machine à laver perd de l'eau.	<ul style="list-style-type: none"><li>• Le tuyau d'admission d'eau n'a pas été serré convenablement.</li><li>• Le distributeur de lessive est obstrué.</li><li>• Le tuyau de vidange n'a pas été convenablement fixé.</li></ul>
La machine est verrouillée et l'écran clignote, indiquant un code anomalie (par ex. F-01, F-..).	<ul style="list-style-type: none"><li>• Éteignez la machine, débranchez la prise et attendez environ 1 minute avant de la rallumer.</li><li>• Si le problème persiste, appelez le service Après-vente.</li></ul>
Trop de mousse s'est formée.	<ul style="list-style-type: none"><li>• La lessive n'est pas compatible avec la machine à laver (elle doit porter les mots « pour machines à laver », « pour lavage à la main et en machine » ou quelque chose de similaire).</li><li>• Le dosage était excessif.</li></ul>
La porte est verrouillée, avec ou sans indication de panne et le programme ne fonctionne pas.	<ul style="list-style-type: none"><li>• En cas de panne de courant, la porte se verrouille. Le programme reprend automatiquement aussitôt que l'alimentation électrique revient.</li><li>• La machine à laver est à l'arrêt. Le programme reprend automatiquement après que la raison de l'arrêt n'existe plus.</li></ul>



**Vous trouverez les documents normatifs, la documentation standard, la commande de pièces de rechange et les informations supplémentaires sur le produit :**

- Visitez notre site internet [docs.whirlpool.eu](https://docs.whirlpool.eu) et [parts - selfservice.whirlpool.com](https://parts-selfservice.whirlpool.com)
- A l'aide du code QR
- Autrement, **contactez notre Service d'Assistance** (son numéro de téléphone figure dans le livret de garantie). ors de tout contact, il faut communiquer au Service d'assistance les codes figurant sur l'étiquette adhésive appliquée à l'intérieur du hublot.
- Pour obtenir des informations relatives à la réparation et à la maintenance, l'utilisateur est invité à visiter le site [www.i.whirlpool.eu](https://www.i.whirlpool.eu)

Il est possible de consulter les informations sur le modèle grâce au code QR figurant sur l'étiquette énergétique. L'étiquette inclut également l'identifiant du modèle à utiliser si vous consultez le portail de la base de données à l'adresse <https://eprel.ec.europa.eu>.

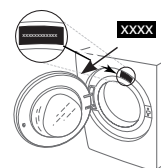

# NETTOYAGE ET ENTRETIEN

**Pour toute opération de nettoyage et d'entretien, éteignez et débranchez le lave-linge. N'utilisez pas de liquides inflammables pour nettoyer le lave-linge.**

## NETTOYAGE DE L'EXTÉRIEUR DU LAVE-LINGE

Utilisez un chiffon doux humide pour nettoyer les parties extérieures du lave-linge.

N'utilisez pas de détergents pour vitres ou de nettoyants universels, de poudre à récurer ou de produit similaire pour nettoyer le tableau de commande. Ces produits pourraient endommager les inscriptions.

## CONTRÔLE DU TUYAU D'ARRIVÉE D'EAU

Vérifiez régulièrement le tuyau d'arrivée afin de vous assurer de l'absence de friabilité et de fissures. S'il est endommagé, remplacez-le par un nouveau tuyau que vous pouvez vous procurer auprès du Service après-vente ou de votre revendeur spécialisé.

En fonction du type de tuyau :

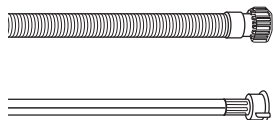

Si le tuyau d'arrivée a un revêtement transparent, vérifiez périodiquement que la couleur ne s'intensifie pas localement. Si c'est le cas, il se peut que le tuyau présente une fuite et doive être remplacé.

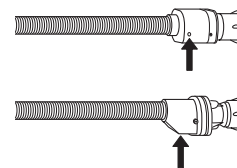

Pour les tuyaux équipés d'une protection contre les fuites : vérifiez la fenêtre d'inspection de la soupape de sécurité (voir la flèche). Si elle est rouge, la fonction de protection contre les fuites s'est déclenchée et le tuyau doit être remplacé par un tuyau neuf.

Pour dévisser ce tuyau, appuyez sur le bouton de libération (s'il est présent) tout en dévissant le tuyau.

## NETTOYAGE DES FILTRES EN MAILLE SITUÉS DANS LE TUYAU D'ARRIVÉE D'EAU

1. Fermez le robinet d'eau et dévissez le tuyau d'arrivée d'eau.

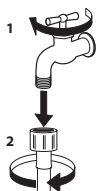

2. Nettoyez soigneusement avec une fine brosse le filtre en maille situé à l'extrémité du tuyau.

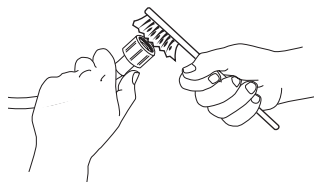

3. Maintenant, dévissez manuellement le tuyau d'arrivée situé à l'arrière du lave-linge. En utilisant une pince, retirez le filtre en maille de la vanne située à l'arrière du lave-linge et nettoyez-le avec soin.

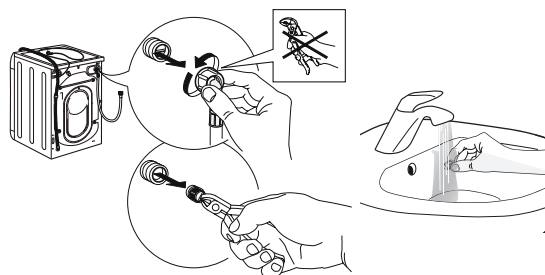

4. Remettez le filtre en maille en place. Raccordez de nouveau le tuyau d'arrivée d'eau au robinet et au lave-linge. N'utilisez pas d'outil pour raccorder le tuyau d'arrivée d'eau. Ouvrez le robinet d'eau et vérifiez que tous les raccords sont bien serrés.

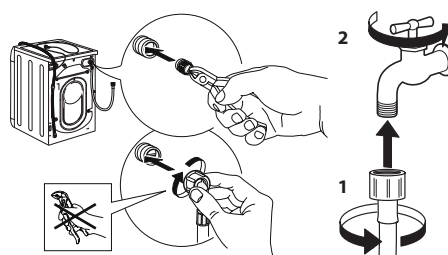

## NETTOYAGE DU BAC À PRODUITS

Retirez le bac à produits en le soulevant et en le tirant vers vous (voir illustration).

Rincez le bac à produits lessiviels à l'eau claire. Répétez cette opération régulièrement.

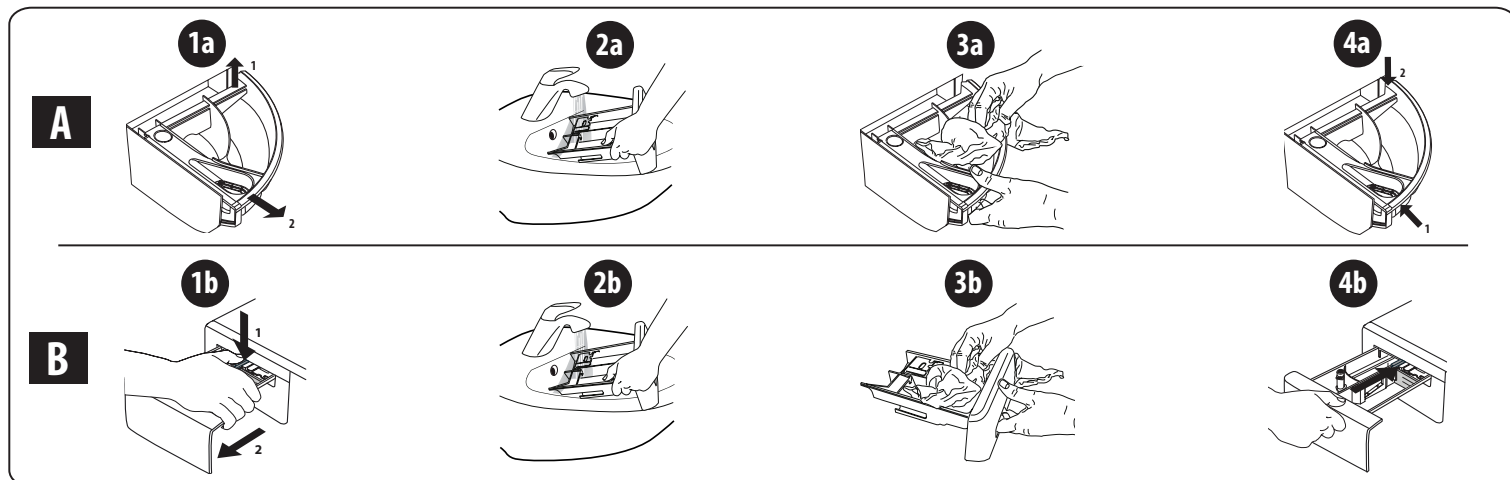

## NETTOYAGE DU FILTRE À EAU/ÉVACUATION DE L'EAU RÉSIDUELLE

Éteignez et débranchez le lave-linge avant de nettoyer le filtre à eau ou d'évacuer l'eau résiduelle. Après avoir utilisé un programme de lavage chaud, attendez que l'eau ait refroidi avant d'évacuer l'eau résiduelle.

Nettoyez le filtre à eau régulièrement tous les trois mois, afin d'éviter que l'eau ne puisse pas s'évacuer après le lavage en raison de l'obstruction du filtre.

Si l'eau ne peut pas s'évacuer, l'écran indique une obstruction éventuelle du filtre à eau.

1. Retirez le bandeau inférieur : à l'aide d'un tournevis, procédez comme illustré ci-dessous.

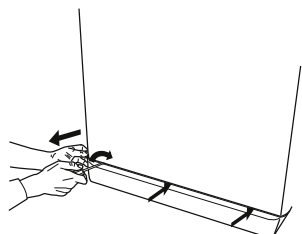

2. Récipient pour la vidange de l'eau : placez un récipient bas et large sous le filtre à eau afin de récupérer l'eau résiduelle.

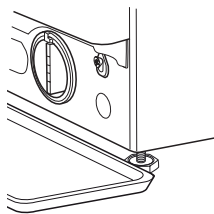

3. Vidangez l'eau : tournez lentement le filtre vers la gauche jusqu'à ce que toute l'eau ait été évacuée. Laissez l'eau s'évacuer sans repositionner le filtre. Lorsque le récipient est plein, fermez le filtre à eau en tournant vers la droite. Videz le récipient. Répétez cette procédure jusqu'à ce que toute l'eau ait été évacuée.

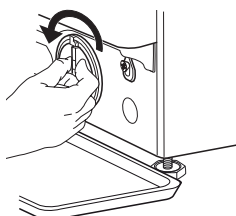

4. Retirez le filtre : placez un chiffon en coton sous le filtre à eau, afin d'absorber une petite quantité d'eau résiduelle. Puis retirez le filtre à eau en le faisant tourner vers la gauche.

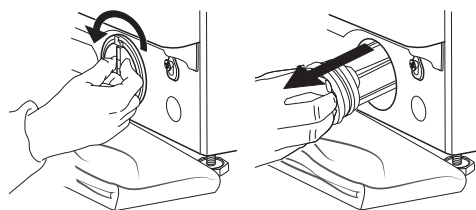

5. Nettoyez le filtre à eau : retirez les résidus qui se trouvent dans le filtre et nettoyez-le à l'eau courante.

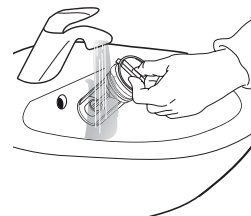

6. Insérez le filtre à eau et remettez en place le bandeau : réinsérez le filtre à eau en le tournant vers la droite. Veillez à le tourner à fond ; la poignée du filtre doit être en position verticale. Afin de tester l'étanchéité du filtre à eau, vous pouvez verser environ 1 litre d'eau dans le distributeur de détergent. Ensuite, réinstallez le bandeau.

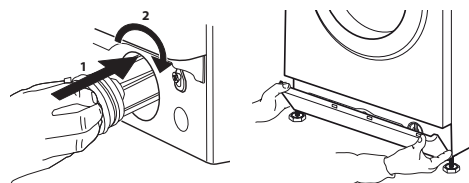

# TRANSPORT ET MANIPULATION

**Ne soulevez jamais le lave-linge en le saisissant par le dessus.**

1. Débranchez la prise électrique et fermez le robinet d'eau.
2. Vérifiez que le hublot et le bac à produits sont bien fermés.
3. Déconnectez le tuyau d'arrivée du robinet d'eau et retirez le tuyau d'évacuation de votre point de vidange. Éliminez toute l'eau restant dans les tuyaux et fixez ces derniers de sorte qu'ils ne puissent pas être endommagés pendant le transport.
4. Remettez les boulons de transport. Réalisez en sens inverse la procédure de retrait décrite dans le « Guide d'installation ».

**Important :** ne transportez jamais le lave-linge sans avoir mis en place les boulons de transport.

## SERVICE APRÈS-VENTE

### AVANT D'APPELER LE SERVICE APRÈS-VENTE

1. Vérifiez si vous pouvez résoudre le problème par vous-même en consultant les suggestions du chapitre **DÉPANNAGE**

### SI LE PROBLÈME PERSISTE MALGRÉ LES VÉRIFICATIONS MENTIONNÉES CI-DESSUS, CONTACTEZ LE SERVICE APRÈS-VENTE LE PLUS PROCHE

Pour recevoir une assistance, appelez le numéro indiqué sur le livret de garantie.

Lorsque vous contactez notre service après-vente, indiquez toujours :

- une brève description du problème ;
- le type et le modèle exact de l'appareil ;

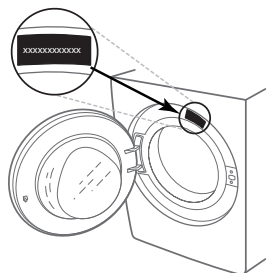

2. Mettez la machine hors tension, puis remettez-la sous tension pour voir si le problème persiste.

- le numéro de service (numéro qui figure après le mot Service sur la plaque signalétique) ;

**SERVICE** 0000 000 00000



- votre adresse complète ;
- votre numéro de téléphone.

Si des réparations sont requises, quelles qu'elles soient, consultez un service après-vente agréé (pour garantir l'utilisation de pièces détachées d'origine et la réalisation correcte des réparations).



KÖSZÖNJÜK, HOGY A WHIRLPOOL TERMÉKÉT VÁLASZTOTTA!

Ahhoz, hogy átfogóbb támogatásban részesüljön, kérjük, regisztrálja készülékét a [www.whirlpool.eu/register](http://www.whirlpool.eu/register) oldalon



**A készülék használata előtt olvassa el figyelmesen a biztonsági útmutatót!**

A gép használata előtt mindenképpen el kell távolítani a szállításhoz használt csavarokat. Eltávolításukkal kapcsolatban a részletes tudnivalókat az Üzembe helyezési útmutató tartalmazza.

**KEZELŐPANEL**

- 1 „BE/KI” gomb
- 2 Programválasztó
- 3 „Start/Szünet” gomb
- 4 „Centrifugálás” gomb
- 5 „Intenzív öblítés” gomb
- 6 „Clean+” gomb / „Gombzár” gomb
- 7 „Késleltetett indítás” gomb
- 8 „FreshCare+” gomb
- 9 „Hőmérséklet” gomb

**JELEK A KIJELEZŐN**

Ajtó zárva

FreshCare+ bekapcsolva

Késleltetett indítás bekapcsolva

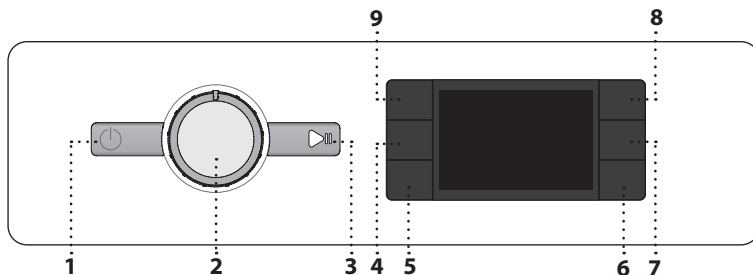

**Gombzár** bekapcsolva

**Mosási fázis**  
Jelzi, hogy a mosási ciklus melyik fázisa zajlik éppen

**Meghibásodás: Szerviz**  
Kövesse a Hibaelhárítás fejezet utasításait

**Meghibásodás: A vízszűrő eltömődött**  
A vizet nem lehet leereszteni; lehet, hogy a vízszűrő eltömődött

**Meghibásodás: Nincs víz**  
Nincs vagy nincs elegendő víz.

Bármilyen hiba esetén kövesse a „HIBAELHÁRÍTÁS” fejezet utasításait

**PROGRAMTÁBLÁZAT**

Max. töltet 8 kg Energiafogyasztás kikapcsolt állapotban: 0.5 W; bekapcsolt állapotban: 8.0 W							Mosószeres és adalékok			Ajánlott mosószer		Maradék nedvesség % (*)	Energiafogyasztás (kWh)	Teljes vízfogyasztás l	Mosási hőmérséklet °C
Program	Hőmérsékletek		Max. centrifuga-fordulatszám (ford./perc)	Max. töltet (kg)	Időtartam (h : m)	Előmosás	Főmosás	Öblítőszer	Por	Folyékony					
	Beállítás	Tartomány													
<b>Vegyes</b>	40°C	☀ - 40°C	1000	8.0	**	-	●	○	-	✓	-	-	-	-	
<b>Fehér</b>	60°C	☀ - 90°C	1400	8.0	2:35	● (90°)	●	○	✓	✓	55	1,790	89	55	
<b>Pamut</b>	40°C	☀ - 60°C	1400	8.0	3:30	-	●	○	✓	✓	53	1,100	95	45	
<b>Eco 40-60</b>	40 °C	40°C	1351	8.0	3:35	-	●	○	✓	✓	53	0,575	59	32	
			1351	4.0	2:48	-	●	○	✓	✓	53	0,358	47	27	
			1351	2.0	2:20	-	●	○	✓	✓	53	0,180	35	23	
<b>Sportruha</b>	40°C	☀ - 40°C	600	4.0	**	-	●	○	-	✓	-	-	-		
<b>Paplan</b>	30°C	☀ - 30°C	1000	3.5	**	-	●	○	-	✓	-	-	-		
<b>Felfrissítés gőzzel</b>	-	-	-	2.0	**	-	-	-	-	-	-	-	-		
<b>Centrifuga &amp; Leeresztés</b>	-	-	1400	8.0	**	-	-	-	-	-	-	-	-		
<b>Öblítés &amp; Centrifuga</b>	-	-	1400	8.0	**	-	-	○	-	-	-	-	-		
<b>Gyors 30'</b>	30°C	☀ - 30°C	1200 (***)	4.5	0:30	-	●	○	-	✓	71	0,178	37	27	
<b>20°C</b>	20 °C	☀ - 20 °C	1400	8.0	1:50	-	●	○	-	✓	55	0,138	78	22	
<b>Gyapjú</b>	40°C	☀ - 40°C	800	2.0	**	-	●	○	-	✓	-	-	-		
<b>Kénes anyag</b>	30°C	☀ - 30°C	600 (***)	1.0	**	-	●	○	-	✓	-	-	-		
<b>Műszálás</b>	40°C	☀ - 60°C	1200	4.5	2:15	-	●	○	✓	✓	35	0,580	60	43	

● Adagolás szükséges ○ Adagolás választható

A fenti adatok az Ön otthonában kissé eltérhetnek az adott bemeneti vízhőmérséklet, nyomás stb. függvényében. A programok itt megadott hozzávetőleges időtartamai a programok külön opciók nélküli alapbeállítására vonatkoznak. Az Eco 40-60 programot leszámítva az egyes programokhoz megadott értékek csak tájékoztató jellegűek.

**Eco 40-60 - Az EU 2019/2014 környezetbarát tervezésről szóló rendeletének megfelelő tesztprogram.** A normál szennyezettségű pamutruhák mosása esetében a leghatékonyabb program az energia- és vízfogyasztás tekintetében.

**Megjegyzés:** a kijelzőn jelölt centrifugálási sebesség némiképp eltérő lehet a táblázatban feltüntetett értéktől.

**Bevizsgáló intézetek figyelmébe:**

Hosszú mosási ciklus pamutruhákhoz: állítsa be a 40 °C-os **Pamut** programot.

Hosszú műszálás program: állítsa be a 40 °C-os **Műszálás** programot.

\* A maximális sebességű centrifugálással befejeződött program végeztével, alapértelmezett programbeállítás esetén.

\*\* A program időtartama a kijelzőn látható.

\*\*\* A kijelző a javasolt centrifugálási sebességet mutatja alapértelmezett értéként.

**6th Sense** - érzékelőtechnológia, amely a töltet súlya alapján szabályozza a víz- és energiafelhasználást és a ciklus hosszát.

**A TERMÉK BEMUTATÁSA**

- 1. Fedlap
- 2. Mosószer-adagoló
- 3. Kezelőpanel
- 4. Ajtófogantyú
- 5. Ajtó
- 6. Vízszűrő - a lábazat mögött
- 7. Lábazati lemez (leveshető)
- 8. Állítható lábak (4)

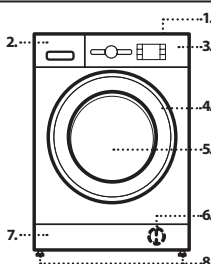

**MOSÓSZER-ADAGOLÓ**

**Főmosás rekesze**

A főmosáshoz való mosószer, feltöltésváltozó vagy vízlágyító. A folyékony mosószert a kivehető műanyag rekeszbe **A** öntse a megfelelő adagolás érdekében. Ha mosóport használ, a rekeszt helyezze a **B** nyílásba.

**Előmosás rekesze**  
Mosószer az előmosáshoz.

**Öblítőszer rekesze**  
Öblítőszer. Folyékony keményítő.

**Kizárólag a „max” jelölésig töltsön öblítőt vagy keményítőoldatot.**

**Kioldó gomb**

Nyomja meg a mosószer-adagoló kiemeléséhez és tisztításához.

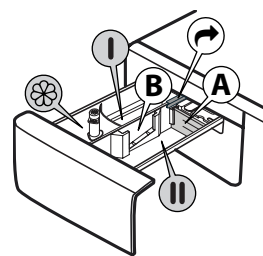

## PROGRAMOK

A ruhanemű típusának megfelelő program kiválasztásához kövesse a ruhákon lévő kezelési címke utasításait. A lavór ábrája mellett megadott érték az adott ruhadarab mosásának maximum hőmérsékletét jelzi.



### Vegyes

Enyhén szennyezett vagy normál szennyezettségű, tartós ruhadarabok mosásához, amelyek pamutból, lenvászonból, műszálas anyagból vagy vegyes szövetből készültek.

### Fehér

Normál szennyezettségű vagy erősen szennyezett, tartós ruhadarabok (pl. törölköző, alsónemű, asztalterítő, ágynemű) mosásához, amelyek pamutból vagy lenvászonból készültek. Kizárólag a 90 °C-os ciklus kiválasztása esetén egy előmosási fázis is lezajlik a főmosás előtt. Ilyen esetben javasoljuk, hogy az előmosáshoz és a főmosáshoz való rekeszbe is tegyen mosószert.

### Pamut

Szokásos mértékben vagy erősen szennyezett, strapabíró pamut ruhanemű.

### Eco 40-60

Normál szennyezettségű pamutruhák mosásához, amiket 40 °C vagy 60 °C-on, ugyanabban a programban kell együtt mosni. Ez a normál pamutprogram, és ez a leghatékonyabb a víz- és energiafogyasztás szempontjából.

### Sportruha

Kevésbé szennyezett sportruházat (melegítő, rövidnadrágok stb.) mosásához. Jobb eredményt érhet el, ha a „PROGRAMTÁBLÁZATBAN” megadott maximális töltetet nem lépi túl. Javasoljuk, hogy csak fél töltetnek megfelelő mennyiségű folyékony mosószert használjon.

### Paplan

Pehelypaplanok, párnák és pehelykabátok mosásához. Javasoljuk, hogy az ilyen jellegű töltött darabokat úgy helyezze a dobba, hogy a sarkokat befelé hajtogatja, és nem pakolja teljesen tele a dobát (max. a dob kapacitásának háromnegyedéig). Az optimális eredmény érdekében használjon folyékony mosószert.

### Felfrissítés gőzzel

Ez a program a kellemetlen szagok eltávolításával és a szövetrostok lazításával lehetővé teszi a ruhadarabok átfrissítését (2 kg, kb. 3 ruhadarab). Rámolja be a csak száraz (nem koszos) ruhadarabokat, és válassza ki a „Felfrissítés gőzzel” programot. A ciklus végén a ruhadarabok enyhén nedvesek lehetnek, és lehetséges, hogy csak néhány perc elteltével lehet őket felvenni. A „Felfrissítés gőzzel” program megkönnyíti a vasalást. ! Gyapjú vagy selyem ruhaneműk esetén nem javasolt! ! Ne adagoljon be öblítőt, illetve mosószert.

### Centrifuga & Leeresztés

A ruhák centrifugálása, majd a víz leeresztése. Strapabíró ruhadarabokhoz. Ha a programból kivesszi a centrifugálást, a készülék csak a víz leeresztését végzi el.

### Öblítés & Centrifuga

A ruhák öblítése, majd centrifugálása. Strapabíró ruhadarabokhoz.

### Gyors 30'

Enyhén szennyezett ruhák gyors mosásához. Ez a ciklus mindössze 30 perces, így időt és energiát takarít meg.

### 20°C

Enyhén szennyezett pamutruhák 20 °C-on történő mosásához.

### Gyapjú

Gyapjúruhák mosásához használhatja a „Gyapjú” programot annak ellenére, hogy a ruhák címkéjén a „kézi mosás” jelzés szerepel. Jobb eredményt érhet el speciális mosószert használatával, és ha ügyel rá, hogy a töltet ne haladja meg a megadott max. töltet súlyát.

### Kényes anyag

Különösen kényes ruhák mosásához. Lehetőség szerint fordítsa ki a ruhákat mosás előtt.

### Műszálas

Normál szennyezettségű ruhadarabok mosásához, amelyek műszálas anyagból (poliészter, poliakril, viszkóz stb.) vagy pamut és szintetikus anyag keverékéből készültek.

## AZ ELSŐ HASZNÁLAT

A gyártási anyagmaradványok eltávolítása érdekében válassza a „Pamut” programot 60 °C-os hőmérsékleten. Töltsön be kis mennyiségű mosóport (a mosószert gyártója által az enyhén szennyezett ruhaneműkhöz ajánlott mennyiség legfeljebb 1/3-át) a mosószert-adagoló főmosás rekeszébe. Indítsa el a programot ruhanemű nélkül.

## MINDENNAPI HASZNÁLAT

Készítse elő a ruhaneműket a „TANÁCSOK ÉS TIPPEK” szakasz ajánlásainak megfelelően. Tegye be a ruhákat, csukja be az ajtót, nyissa meg a vízcsapot, és nyomja meg a „BE/KI” gombot a mosógép bekapcsolásához. Ekkor a „Start/Szünet” gomb villogni kezd. Forgassa a programválasztó gombot a kívánt programra, és válassza ki a kívánt opciókat, ha szükséges. A hőmérséklet és a centrifugálás sebessége a „Hőmérséklet” és a „Centrifugálás” gombokkal módosítható. Húzza ki a mosószer-adagolót, és tölts be a mosószert (és az adalékokat/öblítőt). Tartsa be a mosószert csomagolásán található adagolási ajánlásokat. Csukja be a mosószert-adagolót.

### PROGRAM INDÍTÁSA

Nyomja meg a „Start/Szünet” gombot.

A gép zárja az ajtót (szimbólum be van kapcsolva), és a dob forogni kezd; az ajtó zárolása feloldódik (szimbólum ki van kapcsolva), majd újra zárolódik az ajtó (szimbólum be van kapcsolva) minden mosási program előkészítési fázisaként. A „kattanó” hang az ajtózárási folyamat része. Miután az ajtó bezárult, víz kerül a dobba és megkezdődik a mosási fázis.

### FUTÓ PROGRAM MEGSZAKÍTÁSA

A mosási ciklus megszakításához nyomja meg a „Start/Szünet” gombot; a jelzőfény kikapcsol, és a fennmaradó idő villogni kezd a kijelzőn. Ha ismét megnyomja a gombot, a program onnan folytatja a ciklust, ahol az félbemaradt.

### AZ AJTÓ KINYITÁSA SZÜKSÉG ESETÉN

A program indítása után az „Ajtó zárva” jelzőfény kigyullad, és az ajtót már nem lehet kinyitni. Az ajtó a program futásának teljes időtartama alatt zárva marad. Ha folyamatban lévő ciklus közben kívánja kinyitni az ajtót, nyomja meg a „Start/Szünet” gombot. Feltéve, hogy a vízszint és/vagy a hőmérséklet nem túl magas, az „Ajtó zárva” jelzőfény kikapcsol, és az ajtót ki lehet nyitni. Ilyenkor például további ruhadarabokat lehet betenni vagy kivenni. Nyomja meg ismét a „Start/Szünet” gombot a program folytatásához.

### A PROGRAM VÉGE

Az „Ajtó zárva” jelzőfény kikapcsol, és a kijelzőn megjelenik az „End” (Vége) felirat. A program végén a „BE/KI” gomb megnyomásával kapcsolhatja ki a mosógépet. Ekkor a jelzőfények kikapcsolnak. Ha nem nyomja meg a „BE/KI” gombot, a mosógép automatikusan kikapcsol 10 perc után. Zárja el a vízcsapot, nyissa ki az ajtót, és pakolja ki a ruhákat. Hagyja félig nyitva a mosógép ajtaját, és hagyja, hogy a dob megszáradjon.

## OPCIÓK

! Ha a kiválasztott opció nem kompatibilis a kiválasztott programmal, az összeférhetetlenséget három sípszó jelzi, és villogni kezd a megfelelő jelzőfény.

! Ha a kiválasztott opció nem kompatibilis egy másik, korábban kiválasztott opcióval, csak az utoljára kiválasztott opció marad aktív.

### Clean+

A Clean+ opció három különböző fokozaton (Intenzív, Napi, Gyors) működik, és kifejezetten arra tervezték, hogy Ön kiválaszthassa a saját igényeinek megfelelő mosási műveletet:

**Intenzív**: ez az opció erősen szennyezett ruhákhoz ajánlott, amikor makacs szennyeződések kell eltávolítani.

**Napi**: ez az opció a mindennapi szennyeződések eltávolításához ajánlott.

**Gyors**: ez az opció enyhén szennyezett ruhákhoz való.

### Intenzív öblítés

Ez az opció hatékonyabb öblítést és optimális mosószert-eltávolítást garantál. Különösen ajánlott érzékeny bőrűeknek. A gombot egyszer, kétszer vagy háromszor megnyomva további 1, 2 vagy 3 öblítést adhat hozzá a szabványos öblítő ciklushoz, hogy minden mosószertmaradványt eltávolítson. A gombot ismét megnyomva visszaléphet a „Normál öblítéshez”.

### Indítás késleltetése

A kiválasztott program beállítható úgy, hogy egy későbbi időpontban induljon el. Ehhez nyomja meg a gombot, és állítsa be a kívánt késleltetési időt. Ha a funkció be van kapcsolva, az ikon világít a kijelzőn. A késleltetett indítás kikapcsolásához nyomja meg ismét a gombot, amíg megjelenik a kijelzőn a „0” érték.

### FRESH CARE

Ez az opció jobb mosási eredményt biztosít, mivel gőzt fejleszt, és ezzel megszűnteti az erős szagokat. A gőzölő fázis végeztével a mosógép a dobát lassan forgatva gyenge öblítést végez. A FRESH CARE opció a ciklus vége után indul legfeljebb 6 órási időtartamra, és bármikor megszakíthatja a kezelőlap bármely gombjának megnyomásával vagy a tekerőgomb elforgatásával. Várjon legalább 5 percet, mielőtt kinyitja az ajtót.

**Hőmérséklet**

A programoknak előre programozott hőmérséklete van. A hőmérséklet módosításához nyomja meg a „Hőmérséklet” gombot. Az érték megjelenik a kijelzőn.

**Centrifuga**

A programoknak előre programozott centrifugálási sebessége van. A sebesség módosításához nyomja meg a „Centrifugálás” gombot. Az érték megjelenik a kijelzőn.

**Demo Mode**

A funkció kikapcsolásához kapcsolja KI a mosógépet. Ezt követően nyomja meg és tartsa lenyomva a „Start/Szünet” gombot, majd 5 másodpercen belül nyomja meg a „BE/KI” gombot is, és mindkét gombot tartsa 2 másodpercig lenyomva.

**GOMBZÁR** 

A kezelőlap lezárásához tartsa nyomva a „Gombzár” gombot 3 másodpercig. A kijelzőn kigyullad a ikon, jelezve, hogy a kezelőlap le van zárva (ilyenkor csak a „BE/KI” gomb működik). Ezzel megelőzhető a program véletlen módosítása, melynek veszélye főként akkor áll fenn, ha gyermekek tartózkodnak a készülék közelében. A kezelőlap feloldásához tartsa nyomva a „Gombzár” gombot 3 másodpercig.

**FEHÉRÍTÉS**

A ruhák fehérítéséhez tegye őket a gépbe, majd válassza az „Öblítés & Centrifuga” programot .

Indítsa el a mosógépet, és várja meg, amíg az első vízfeltöltési ciklus befejeződik (kb. 2 perc). Állítsa meg a ciklust a „Start/Szünet” gombbal, nyissa ki a mosószer-adagolót, és öntse a fehérítőt a főmosáshoz való rekeszbe (tartsa be a csomagoláson található adagolási utasításokat), ahová az elválasztó korábban be volt illesztve. Indítsa el ismét a ciklust a „Start/Szünet” gombbal.

Ha szükséges, lehetőség van öblítőszer hozzáadására is, a mosószer-adagoló megfelelő rekeszébe öntve.

**TANÁCSOK ÉS TIPPEK****Válogassa szét a ruhaneműt a következők szerint:**

Az anyag típusa/kezelési címke szerint (pamut, vegyes szövet, műszálás, gyapjú, kézzel mosandó darabok). Szín szerint (válassza szét a színes és fehér darabokat, az új színes darabokat mossa külön). Kényes anyag (a kis darabokat, például nejlonharisnyákat, továbbá a rézkapcsokkal ellátott darabokat, például a melltartókat, mossa cipzáras ruhazacskóban vagy párnahuzatban).

**Ürítse ki a ruhák zsebeit**

Az érmék, öngyújtók vagy hasonló tárgyak kárt tehetnek a ruhaneműben és a dobben.

**Kövesse a javasolt adagolást / adalékanyagokat**

Optimalizálja a tisztítás eredményét, megelőzi a túlzott mértékű mosószer okozta irritációt, pénzt takarít meg a felesleges mosószer okozta károk megelőzésével.

**Alacsony hőmérsékleten, hosszabb ideig használja**

Az energiafogyasztás szempontjából a leghatékonyabb programok az alacsony hőmérsékleten és a hosszabb ideig tartó programok.

**Figyelje a kapacitást**

A mosógépet a „PROGRAMTÁBLÁZAT” táblán jelölt kapacitás alapján töltsse fel, hogy vizet és energiát spóroljon.

**Zaj és maradék nedvesség**

Ezekre hatással van a centrifugálás sebessége, minél gyorsabb a centrifugálás, annál nagyobb lesz a zaj, de annál kevesebb nedvesség marad a ruhákban.

**CIKLUSSZÁMLÁLÓ**

A készülékben lévő ciklusszámláló használatával nyomon követheti a teljesített ciklusok számát. Ez a funkció hasznos segítség a használat és a karbantartás felügyeletében.

A ciklusszámláló megnyitásához:

1. Nyomja meg a „BE/KI” gombot a készülék bekapcsolásához.
2. Nyomja meg ismét a „BE/KI” gombot a készülék kikapcsolásához.
3. Tartsa nyomva a Hőmérséklet gombot kb. 5 másodpercig.

A kijelzőn megjelenik a készülék által teljesített ciklusok teljes száma.

Ha a ciklusok száma 0 és 999 között van, a kijelzőn a számérték rögzített helyzetben jelenik meg. Ha a ciklusok száma ennél magasabb, a számok végiggördülnek a kijelzőn (pl. 1\_379).

A ciklusszámláló kikapcsolásához nyomja meg bármelyik gombot.

**Megjegyzés:** A legmagasabb termékminőség érdekében végzett kiterjedt minőségbiztosítási folyamat miatt előfordulhat, hogy a gyárban már néhány ciklust lefuttattak a készüléken.

**TISZTÍTÁS ÉS KARBANTARTÁS**

**A tisztítási és karbantartási műveletek előtt kapcsolja ki a mosógépet és válassza le az elektromos hálózatról. Ne használjon gyúlékony folyadékokat a mosógép tisztítására. Rendszeresen tisztítsa és tartsa karban a mosógépet (legalább évente 4 alkalommal).**

**A mosógép külső burkolatának tisztítása**

A mosógép külső részeinek tisztításához puha, nedves törülőruhát használjon. Ne használjon üvegtisztítót vagy általános célú tisztítószeret, illetve súrolószert vagy hasonló anyagokat a kezelőpanel tisztításához – ezek az anyagok károsíthatják a nyomtatott jelzéseket.

**A vízellátó tömlő ellenőrzése**

Rendszeresen ellenőrizze a vízbevezető tömlő repedéseit vagy morzsalékossá válását. A sérült tömlőt cserélje ki egy, a vevőszolgálaton vagy szakkereskedőnél beszerzett új tömlőre. A tömlő típusától függően: Ha a bevezető tömlő átlátszó bevonattal rendelkezik, rendszeresen ellenőrizze, hogy látható-e egy-egy ponton erősebb elszíneződés. Ha igen, akkor a tömlő szivároghat, és cserét igényel.

**A vízszűrő tisztítása / a maradék víz leeresztése**

**Ha meleg vizes mosási programot használt, a víz leeresztése előtt várja meg, amíg a víz lehűl. Rendszeresen tisztítsa a vízszűrőt, így megelőzhető, hogy a vizet a vízszűrő eltömődése miatt ne lehessen leereszteni. Ha a víz nem tud lefolyni, a kijelzőn figyelmeztetés látható, hogy a vízszűrő esetleg eltömődött.**

Egy csavarhúzó segítségével szerelje le a lábazati panelt; a kezével nyomja befelé a panel egyik oldalát, illessze a csavarhúzót a panel és a lábazat közötti részbe, és feszítse le a panelt a lábazatról. Helyezzen egy széles, lapos tartályt a vízszűrő alá, hogy a leeresztett vizet összegyűjtse. Óvatosan fordítsa el a szűrőt az óramutató járásával ellentétes irányba, míg víz nem folyik ki. A szűrő eltávolítása nélkül hagyja a vizet kifolyni. Ha a tartály megtelt, az óramutató járásának irányába elforgatva zárja el a vízszűrőt. Ürítse ki a tartályt. Ismétlje addig az eljárást, míg ki nem folyt az összes víz. Helyezzen egy pamut törülőruhát a szűrő alá, mellyel egy kis mennyiségű vizet fel tud itatni. Az óramutató járásával ellentétes irányba elforgatva vegye ki a vízszűrőt. Tisztítsa meg a vízszűrőt: távolítsa el a szűrőben lévő maradék vizet, majd folyó víz alatt tisztítsa meg a szűrőt. Helyezze vissza a vízszűrőt, majd illessze a helyére a lábazati lemezt: az óramutató járásának irányába elforgatva illessze a helyére a vízszűrőt. Ügyeljen arra, hogy a szűrőt teljesen becsavarja; a szűrő karjának függőlegesen kell állnia. A vízszűrő szoros rögzülésének ellenőrzéséhez öntsön kb. 1 liter vizet a mosószer-adagolóba. Ezután szerelje vissza a lábazati lemezt.

**TARTOZÉKOK**

**A vevőszolgálattól megtudhatja, hogy az alábbi alkatrészek rendelkezésre állnak-e az adott mosógépmoddellhez.**

**A rögzítőkészlet polca**

Ezzel rögzítheti a szárítógépet a mosógép tetején, hogy helyet takarítson meg, és megkönnyítse a szárítóba való bepakolást és az abból való kipakolást magasabb helyzetben.



**SZÁLLÍTÁS ÉS MOZGATÁS**

**Ne emelje a mosógépet a tetejénél fogva.**

Húzza ki a hálózati csatlakozót, és zárja el a vízcsapot. Ellenőrizze, hogy a gép ajtaja és a mosószer-adagoló megfelelően be van-e zárva. Csatlakoztassa le a vízbevezető csövet a vízcsapról, majd a vízleeresztő csövet a lefolyóról. Távolítsa el a tömlőkben maradt vizet, majd rögzítse őket úgy, hogy a szállítási során ne sérülhessenek meg. Szerelje vissza a szállítási csavarokat. A szállítási csavarok eltávolításához hajtsa végre fordított sorrendben az ÜZEMBE HELYEZÉSI ÚTMUTATÓBAN leírt lépéseket.

## HIBAELHÁRÍTÁS

A mosógép bizonyos okok miatt hibásan működhet. Mielőtt az ügyfélszolgálatot hívná, javasoljuk, hogy az alábbi lista segítségével próbálja önállóan megoldani a problémát.

Hibák:	Lehetséges okok / Megoldás:
A mosógép nem kapcsol be.	<ul style="list-style-type: none"><li>A csatlakozódugó nincs megfelelően csatlakoztatva az elektromos hálózathoz.</li><li>Áramkimaradás volt.</li></ul>
Nem indul el a mosási ciklus.	<ul style="list-style-type: none"><li>Nincs megfelelően bezárva az ajtó.</li><li>Nem nyomta meg a „BE/KI”  gombot.</li><li>Nem nyomta meg a „Start/Szünet”  gombot.</li><li>Nincs nyitva a vízcsap.</li><li>Késleltetett indítást  állított be.</li></ul>
A mosógép nem töltődik fel vízzel (a kijelzőn a „H2O” felirat látható). 5-másodpercenként sípoló hangjelzés hallható.	<ul style="list-style-type: none"><li>A vízellátó tömlő nincs rákötve a vízcsapra.</li><li>Meghajlott a tömlő.</li><li>Nincs nyitva a vízcsap.</li><li>Nincs vízellátás.</li><li>Nem elegendő a víznyomás.</li><li>Nem nyomta meg a „Start/Szünet”  gombot.</li></ul>
A mosógép folyamatosan vizet szivattyúz és leereszti.	<ul style="list-style-type: none"><li>A leeresztő tömlőt nem a talajtól 65–100 cm-es magasságba szerelték be.</li><li>A leeresztő tömlő vége víz alatt van.</li><li>A falon levő leeresztőcsapnak nincs szellőzője.</li><li>Ha a probléma a fentiek ellenőrzése után továbbra is fennáll, zárja el a vízcsapot, kapcsolja ki a mosógépet, és hívja az ügyfélszolgálatot. Ha az Ön lakása egy épület legfelső emeletén helyezkedik el, előfordulhatnak járulékos hibák is, mint például, hogy a készülék folyamatosan vizet szivattyúz és ereszt le. Ezeket a problémákat a több helyen kapható, speciális visszacsapó szelepek beszerelésével lehet megelőzni.</li></ul>
A mosógép nem engedi le a vizet vagy nem centrifugál.	<ul style="list-style-type: none"><li>A programban nincs leeresztés funkció: bizonyos programoknál a leeresztést kézzel kell indítani.</li><li>Meghajlott a leeresztő tömlő.</li><li>Eltömődött a leeresztő tömlő.</li></ul>
A mosógép túlságosan rázkódik centrifugálás közben.	<ul style="list-style-type: none"><li>Üzembe helyezéskor nem távolították el megfelelően a dob rögzítőelemeit.</li><li>A mosógép nem vízszintes felületen áll.</li><li>A készülék be van szorítva egy bútor és a fal közé.</li></ul>
A mosógépből víz szivárog.	<ul style="list-style-type: none"><li>A vízellátó tömlő nincs megfelelően megszorítva.</li><li>Eltömődött a mosószer-adagoló.</li><li>A leeresztő tömlő nincs megfelelően megszorítva.</li></ul>
A készülék le van zárva, és a kijelzőn egy hibakód villog (pl. F-01, F-..).	<ul style="list-style-type: none"><li>Kapcsolja ki a gépet, húzza ki a csatlakozót a hálózati aljzatból, várjon kb. 1 percet, majd ismét csatlakoztassa.</li><li>Ha a probléma továbbra is fennáll, hívja a vevőszolgálatot.</li></ul>
Túl sok hab képződött.	<ul style="list-style-type: none"><li>Nem mosógéphez ajánlott mosószert használ (a mosószereken a „gépi mosáshoz”, a „kézi és gépi mosáshoz” vagy hasonló jelölésnek kell szerepelnie).</li><li>Túl sok mosószert használt.</li></ul>
Az ajtó zárva van hibajelzéssel vagy anélkül, és a program nem fut.	<ul style="list-style-type: none"><li>Az ajtó zárva van áramkimaradás esetén. A program automatikusan folytatódik, amint a hálózati áramellátás visszatér.</li><li>A mosógép leállt. A program automatikusan folytatódik, amint a leállítás oka megszűnik.</li></ul>

### A szabályzatok, a szabványos dokumentáció, a tartalékalkatrészek rendelése és a termékkel kapcsolatos további információk az alábbi elérhetőségeken található:

- Látogasson el a [docs.whirlpool.eu](https://docs.whirlpool.eu) and [parts-selfservice.whirlpool.com](https://parts-selfservice.whirlpool.com) weboldalra
- a QR-kód segítségével
- Vagy **vegye fel a kapcsolatot a vevőszolgálattal** (a telefonszámot lásd a garanciafüzetben). Amikor a vevőszolgálatot hívja, kérjük, hogy készítse elő a termék azonosító lemezén látható adatokat.

A javítási és karbantartási információkat a felhasználók a következő oldalon találják: [www.whirlpool.eu](http://www.whirlpool.eu)  
A modellel kapcsolatos információk megszerezhetők az energiacímkén feltüntetett QR-kóddal. A címke tartalmazza a modellazonosítót is, amellyel a nyilvántartási portálon (<https://eprel.ec.europa.eu>) további információk érhetők el.

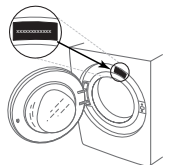

# TISZTÍTÁS ÉS KARBANTARTÁS

**Bármilyen tisztítás és karbantartás esetén kapcsolja ki a mosógépet, majd húzza ki dugvilláját a fali aljzatból. Ne használjon gyúlékony folyadékot a mosógép tisztításához.**

## A MOSÓGÉP KÜLSEJÉNEK TISZTÍTÁSA

A mosógép külső részének tisztításához használjon puha, nedves törlőkendőt.

A kezelőpanel megtisztításához ne használjon ablaktisztítót vagy általános tisztítószer, súrolóport és hasonló anyagokat – ezek károsíthatják a panel nyomtatott felületét.

## A VÍZELLÁTÁS CSÖVÉNEK ELLENŐRZÉSE

Rendszeresen ellenőrizze, hogy a vízbevezető cső nincs-e megtörve vagy elrepedve. Ha megsérült, vevőszolgálatunk vagy a helyi vízszonteladó segítségével cserélje ki a csövet egy újra.

A cső típusától függően:

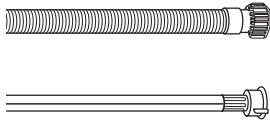

Átlátszó bevonatú vízbevezető cső esetén rendszeresen ellenőrizze, hogy vannak-e rajta helyi elszíneződések. Ha vannak, a cső kilyukadhatott, és ezért ki kell cserélni.

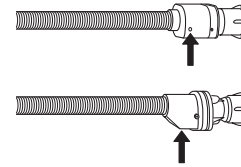

Vízlezáró cső esetén: ellenőrizze a biztonsági szelep kis betekintőablakát (lásd a nyilat). Ha piros, akkor a vízlezáró funkció aktiválódott, és a csövet ki kell cserélnie egy újra. A cső leválasztásához nyomja a kioldógombot (ha van), miközben a cső lecsavarását végzi.

## A VÍZELLÁTÁS CSÖVÉBEN LÉVŐ HÁLÓS SZŰRŐK TISZTÍTÁSA

1. Zárja el a vízcsapot, és csavarja le a vízbevezető csövet.

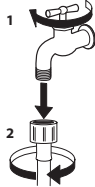

2. Finom sörtéjű kefével óvatosan tisztítsa meg a cső végén lévő hálós szűrőt.

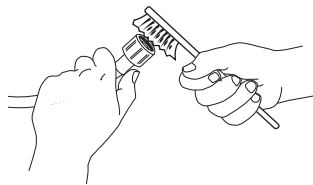

3. Ezután csavarja le kézzel a vízbevezető csövet a mosógép hátuljáról. Fogóval húzza ki a hálós szűrőt a mosógép hátulján lévő szelepből, és óvatosan tisztítsa meg.

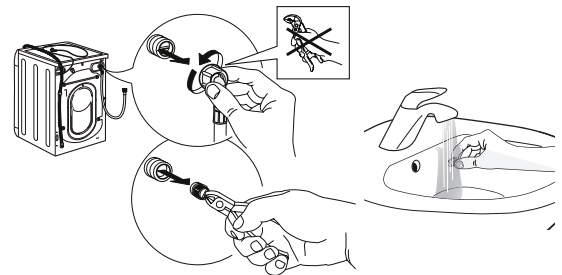

4. Helyezze vissza a hálós szűrőt. Csatlakoztassa újra a vízbevezető csövet a vízcsaphoz és a mosógéphez. Ne használjon szerszámot a vízbevezető cső csatlakoztatásához. Nyissa ki a vízcsapot, majd ellenőrizze, hogy szorosak-e a csatlakozások.

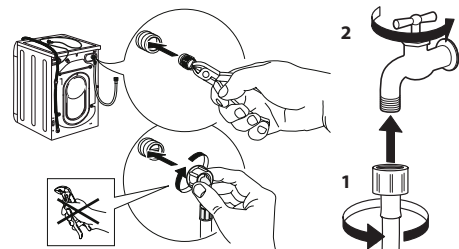

# A MOSÓSZER-ADAGOLÓ TISZTÍTÁSA

Vegye ki az adagolót úgy, hogy megemeli és kihúzza a helyéről (lásd az ábrát).

Mossa le folyó vízzel; ezt célszerű gyakran megismételni.

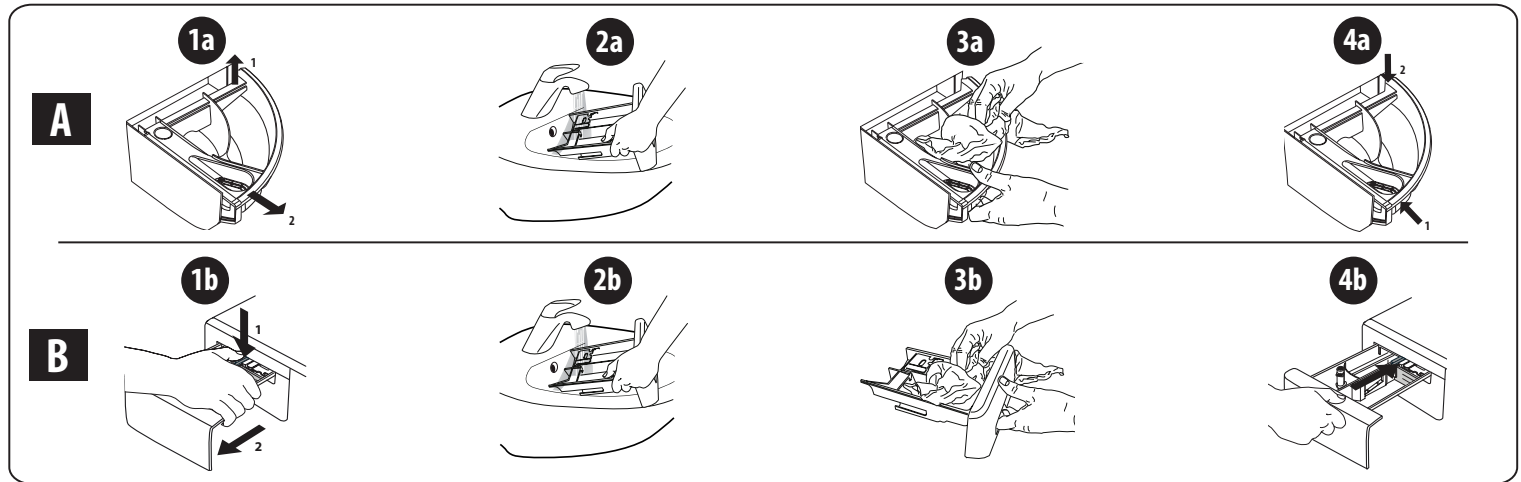

## A VÍZSZŰRŐ TISZTÍTÁSA/A MARADÉKVÍZ LEENGEDÉSE

**A vízszűrő tisztítása vagy a maradékvíz leengedése előtt kapcsolja ki a mosógépet, és húzza ki dugvilláját a hálózati aljzatból. Ha forró vizes mosóprogram futott, a leürítése előtt várja meg, hogy a víz lehűljön. Rendszeresen, három havonta tisztítsa ki a vízszűrőt, hogy elkerülhető legyen az eltömődése, ami miatt a víz nem tud leürülni. Ha a víz nem tud leürülni, akkor a kijelzőn figyelmeztetés jelenik meg, miszerint lehet, hogy a vízszűrő el van dugulva.**

1. A szegélylemez eltávolítása: csavarhúzóval végezze el az alábbi ábrán látható műveletet.

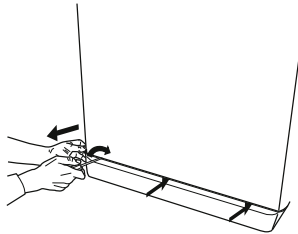

2. Edény a leeresztett víz összegyűjtéséhez: helyezzen egy alacsony peremű, széles edényt a vízszűrő alá a maradékvíz felfogásához.

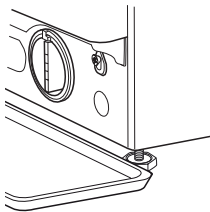

3. A víz leeresztése: lassan fordítsa el az óramutató járásával ellentétes irányban a szűrőt, és addig tartsa így, amíg az összes víz ki nem folyt a készülékből. A vizet a szűrő eltávolítása nélkül engedje kifolyni. Ha megtelt az edény, az óramutató járásával megegyező irányban elfordítva zárja le a vízszűrőt. Üritse ki az edényt. Ismételje meg az eljárást többször is, amíg az összes vizet le nem ürítette.

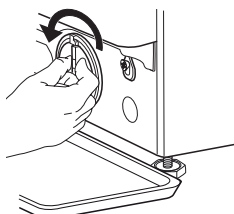

4. A szűrő eltávolítása: helyezzen egy felmosórongyot a vízszűrő alá, amely felfogja a távozó kevés vizet. Ezután balra elfordítva vegye ki a szűrőt.

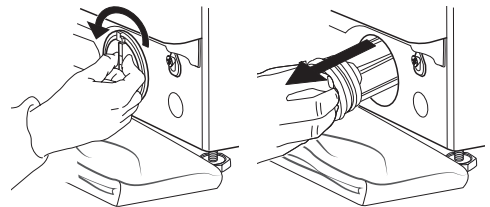

5. Tisztítsa meg a vízszűrőt: távolítsa el róla a szennyeződések, és mossa át folyó vízzel.

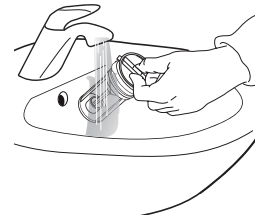

6. A vízszűrő beszerelése és az alsó peremlap visszahelyezése: a szűrőt a beszereléséhez fordítsa el jobbra a helyén. Fordítsa el ütközésig; a szűrőkar legyen függőleges helyzetben. A vízszűrő tömítettségének ellenőrzéséhez öntsön nagyjából 1 liter vizet a mosószert-adagolóba. Ezután helyezze vissza az alsó peremlapot.

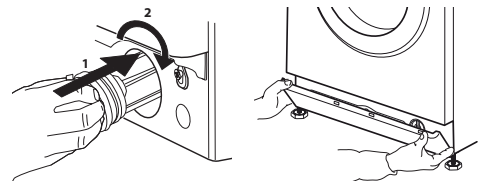

# SZÁLLÍTÁS ÉS MOZGATÁS

**A mosogatógépet sose a tetőlapnál fogva emelje.**

1. Húzza ki az elektromos csatlakozódugót, és zárja el a vízcsapot.
2. Ellenőrizze, hogy az ajtó és a mosószer-adagoló megfelelően be van-e csukva.
3. Válassza le a vízbevezető csövet a vízcsapról, majd távolítsa el a leeresztőcsövet a víz leengedésére használt pontról. Engedje ki a csövekben maradt vizet, majd rögzítse úgy a csöveket, hogy ne sérülhessenek meg szállítás közben.

4. Szerelje vissza a szállítási rögzítőcsavarokat. Ehhez fordított sorrendben hajtsa végre az „Üzembe helyezési útmutató” szállítási rögzítőcsavarok eltávolításánál ismertetett lépéseit.

**Fontos:** soha ne szállítsa a mosógépet a szállítási rögzítőcsavarok beszerelése nélkül.

## VEVŐSZOLGÁLAT

### MIELŐTT FELHÍVNÁ A VEVŐSZOLGÁLATOT

1. Derítse ki, hogy meg tudja-e önállóan oldani a problémát a **HIBAELHÁRÍTÁS** című részben szereplő javaslatok segítségével.

### HA A HIBA A FENTI ELLENŐRZÉSEK UTÁN IS FENNÁLL, LÉPJEN KAPCSOLATBA A LEGKÖZELEBBI VEVŐSZOLGÁLATTAL.

Ha segítségre van szüksége, hívja a garanciafüzetben található telefonszámot.

A vevőszolgálati kapcsolatfelvétel során mindig adja meg az alábbiakat:

- a hibajelenség rövid leírása;
- a készülék típusa és pontos modellmeghatározása;

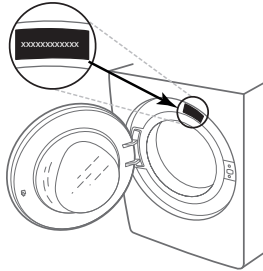

2. Kapcsolja ki, majd újra be a készüléket, hogy ellenőrizze, továbbra is fennáll-e a hiba.

- a szervizelési szám (a gép adattábláján a „Service” szó után álló szám);

**SERVICE** 0000 000 00000



- pontos lakcíme;
- telefonszáma.

Amennyiben bármilyen javításra van szükség, kérjük, a hivatalos vevőszolgálathoz forduljon (mert így biztosíthatja a javítások eredeti pótalkatrészekkel való megfelelő elvégzését).

DĖKOJAME, KAD ĮSIGIJOTE „WHIRLPOOL“ GAMINĮ.

Kad galėtumėte tinkamai pasinaudoti pagalba, užregistruokite savo gaminį svetainėje [www.whirlpool.eu/register](http://www.whirlpool.eu/register)



**Prieš pradėdami naudotis prietaisu, atidžiai perskaitykite Saugos instrukciją.**  
Prieš pradėdami naudoti skalbimo mašiną, transportavimo varžtus reikia išskuti. Išsamesnes instrukcijas apie varžtų išskūmimą rasite įrengimo vadove.

VALDYMO SKYDELIS

- 1 „Įjungimo / išjungimo“ mygtukas
- 2 Programos parinkiklis
- 3 „Paleidimo / pauzės“ mygtukas
- 4 „Gręžimo“ mygtukas
- 5 „Intensyvaus skalavimo“ mygtukas
- 6 „Clean+“ mygtukas / „Mygtukų užrakinimo“ mygtukas
- 7 „Paleidimo dėsos“ mygtukas
- 8 „FreshCare+“
- 9 „Temperatūros“ mygtukas

EKRANO INDIKATORIAI

Durelės užblokuotos

„FreshCare+“ aktyvintas

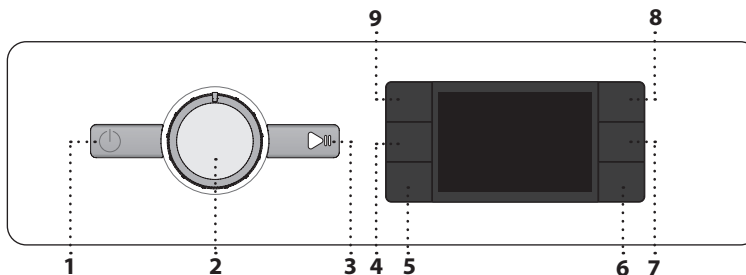

Paleidimo delsa aktyvinta

Mygtukų užraktas aktyvintas

Skalbimo fazė

Rodo ciklo skalbimo fazę

Gedimas: Skambinkite techninės

priežiūros tarnybai

Žiūrėkite skyrių „Gedimų šalinimas“

Gedimas: Užsiteršęs vandens filtras

Vandens negalima išleisti; gali būti užsikimšęs vandens filtras

Gedimas: Nėra vandens

Nėra arba nepakanka įleidžiamo vandens.

Bet kokio gedimo atveju žiūrėkite skyrių

„GEDIMŲ ŠALINIMAS“

PROGRAMŲ LENTELĖ

Maks. įkrova 8 Kg Energijos sąnaudos išjungimo režimu yra 0.5 W / palikus įjungtą – 8.0 W							Skalbikliai ir priedai			Rekomenduojamas skalbiklis		Likutinė drėgmė, % (*)	Energijos suvartojimas, kWh	Iš viso vandens, l	Skalbinų temperatūra, °C
Programa	Temperatūra		Maks. gręžimo greitis (aps./min.)	Maks. įkrova (kg)	Trukmė (h : m)	Pirminis skalbimas	Pagrindinis skalbimas	Minkštiklis	Milteliai	Skystis					
	Nuos-tata	Diapazo-nas									█	█	☼		
<b>Mišrūs</b>	40°C	☼ - 40°C	1000	8.0	**	-	●	○	-	✓	-	-	-	-	-
<b>Balti</b>	60°C	☼ - 90°C	1400	8.0	2:35	● (90°)	●	○	✓	✓	55	1,790	89	55	
<b>Medvilnė</b>	40°C	☼ - 60°C	1400	8.0	3:30	-	●	○	✓	✓	53	1,100	95	45	
<b>Eco 40-60</b>	40 °C	40°C	1351	8.0	3:35	-	●	○	✓	✓	53	0,575	59	32	
			1351	4.0	2:48	-	●	○	✓	✓	53	0,358	47	27	
			1351	2.0	2:20	-	●	○	✓	✓	53	0,180	35	23	
<b>Sportinė</b>	40°C	☼ - 40°C	600	4.0	**	-	●	○	-	✓	-	-	-	-	
<b>Antklodės</b>	30°C	☼ - 30°C	1000	3.5	**	-	●	○	-	✓	-	-	-	-	
<b>Atšviežinimas garais</b>	-	-	-	2.0	**	-	-	-	-	-	-	-	-	-	
<b>Gręžimas &amp; išleidimas</b>	-	-	1400	8.0	**	-	-	-	-	-	-	-	-	-	
<b>Skalavimas &amp; gręžimas</b>	-	-	1400	8.0	**	-	-	○	-	-	-	-	-	-	
<b>Greita 30'</b>	30°C	☼ - 30°C	1200 (***)	4.5	0:30	-	●	○	-	✓	71	0,178	37	27	
<b>20°C</b>	20 °C	☼ - 20 °C	1400	8.0	1:50	-	●	○	-	✓	55	0,138	78	22	
<b>Vilna</b>	40°C	☼ - 40°C	800	2.0	**	-	●	○	-	✓	-	-	-	-	
<b>Gležni audiniai</b>	30°C	☼ - 30°C	600 (***)	1.0	**	-	●	○	-	✓	-	-	-	-	
<b>Sintetika</b>	40°C	☼ - 60°C	1200	4.5	2:15	-	●	○	✓	✓	35	0,580	60	43	

● Reikalingas kiekis ○ Pasirenkamas kiekis

Ekrane arba instrukcijų vadove nurodoma ciklo trukmė prognozuojama vadovaujantis standartinėmis sąlygomis. Reali trukmė gali skirtis dėl kelių veiksnių, pvz., tiekiamo vandens temperatūros ir slėgio, aplinkos temperatūros, skalbiklio kiekio, apkrovos kiekio ir tipo, apkrovos balansavimo ir visų pasirinktų parinkčių. Vertės, nurodomos kitoms nei „Eco 40-60“ programoms, yra tik orientacinės.

**Eco 40-60 - bandomasis skalbimo ciklas, atitinkantis ES ekologinio projektavimo reglamentą 2019/2014.** Efektyviausia programa energijos ir vandens suvartojimo skalbant įprastai ištemptus medvilninius skalbinius atžvilgiu. Pastaba ekrane rodomos sukimosi greičio vertės gali šiek tiek skirtis nuo lentelėje nurodytų verčių.

**Visoms testavimo institucijoms**  
Ilgas plovimo ciklas medvilnei: pasirinkite skalbimo ciklą **Medvilnė** ir 40 °C temperatūrą. Sintetinių programa visada: nustatykite skalbimo ciklą „**Sintetika**“ ir 40 °C temperatūrą.

GAMINIO APRAŠYMAS

1. Viršus
2. Skalbiklio dozatorius
3. Valdymo skydelis
4. Durelių rankenėlė
5. Durelės
6. Vandens filtras – už cokolio
7. Cokolis (nuimamas)
8. Reguliuojama kojėlė (4)

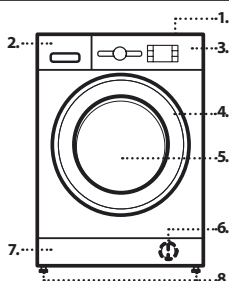

\* Pasibaigus programai ir gręžiant didžiausiu galimu pasirinkti sukimosi greičiu, esant numatyjam programos nustatymui.

\*\* Programos trukmė rodoma ekrane.

\*\*\* Ekrane bus nurodytas siūlomas gręžimo greitis kaip numatytoji vertė.

„6th Sense“ – jutiklio technologija pritaiko vandens kiekį, energiją ir programos trukmę pagal skalbinių įkrovą.

SKALBIKLIO DOZATORIUS

**Pagrindinio skalbimo skyrius**

Skalbiklis pagrindiniam skalbimui, dėmių šalinimui ar vandens minkštinimui. Jei naudojamas skystas skalbiklis, užtikrinant tinkamą dozę rekomenduojama naudoti nuimamą plastikinę pertvarėlę **A** (tiekiama). Jei naudojami skalbimo milteliai, įstatykite pertvarėlę į plyšį **B**.

**Pirminio skalbimo skyrius**

Skalbiklis pirminiam skalbimui.

**Minkštiklio skyrius**

Audinių minkštiklis. Skystas krakmolas.

**Minkštiklio ar krakmolo tirpalą papildykite tik iki „maks.“ žymos.**

**Atlaisvinimo mygtukas**

Paspauskite ir išimkite lovelį, kai reikia išvalyti.

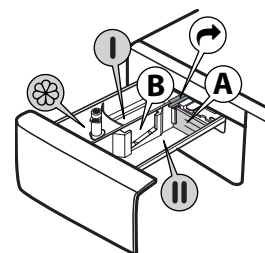



## PROGRAMOS

**Rinkdamiesi skalbinių tipui tinkamą programą, vadovaukitės skalbinių priežiūros etikečių nurodymais. Kubilo simboliuje nurodyta vertė yra didž. leistina vandens temperatūra, kurioje galima skalbti skalbinius.**



### Mišrūs

Nuo mažai iki įprastai suteptų tvirtų audinių drabužių iš medvilnės, lino, sintetinio pluošto ar mišraus jų pluošto skalbimas.

### Balti

Nuo normaliai iki stipriai suteptų rankšluosčių, apatinio trikotažo, staltiesių ir patalynės bei kt. tvirtų medvilninių ir lino audinių skalbimas. Tik kai pasirinkta 90 °C temperatūra, cikle prieš pagrindinę skalbimo fazę atliekama pirminio skalbimo fazė. Tokiu atveju rekomenduojama įpilti skalbiklio į abu, tiek pirminio, tiek pagrindinio skalbimo skyrius.

### Medvilnė

Vidutiniškai ir stipriai suteptų bei tvirtos medvilnės skalbinių skalbimas.

### Eco 40-60

Įprastai išteptiems medvilniniams drabužiams, kuriuos reikia skalbti 40 °C arba 60 °C temperatūroje, skalbti tuo pačiu ciklu. Tai standartinė medvilnės skalbimo programa, kuri vandens ir elektros suvartojimo atžvilgiu yra efektyviausia.

### Sportinė

Skirta mažai suteptiems sportiniams drabužiams (sportiniams kostiumams, šortams ir t. t. Siekiant geriausių rezultatų rekomenduojame neviršyti didžiausios įkrovos, nurodytas „PROGRAMŲ LENTELEJE“. Rekomenduojame naudoti skystą skalbiklį ir įpilti pusei įkrovos skirtą kiekį.

### Atklodės

Skirta skalbti pūkinėms atklodėms su užpildu, pvz., dvigulėms arba viengulėms atklodėms, pagalvėms ir striukėms su gobtuvu. Tokius skalbinius su užpildu rekomenduojama dėti į būgną užlenkus kraštus į vidų ir neviršyti ¾ būgno tūrio. Užtikrinant optimalų skalbimą rekomenduojame naudoti skystą skalbiklį.

### Atšviežinimas garais

Ši programa atnaujina drabužius, pašalindama blogus kvapus ir suminkštindama pluoštą (2 kg, maždaug 3 drabužiai). Dėkite tik sausus skalbinius (nepurvinus) ir pasirinkite programą **Atšviežinimas garais**. Pasibaigus ciklui drabužiai bus šiek tiek drėgni ir po kelių minučių juos bus galima apsisvilkti. Naudojant programą **Atšviežinimas garais** lyginti bus lengviau.

! Nerekomenduojama vilnoniams ar šilkiniais drabužiams.

! Nepilkite audinių minkštiklių ar skalbiklių.

### Gręžimas & išleidimas

Skalbiniai išgręžiami, tada išleidžiamas vanduo. Tik tvirtų audinių drabužiai. Neįtraukus gręžimo ciklo mašina tik išleis vandenį

### Skalavimas & gręžimas

Skalauja, o tada išgręžia. Tik tvirtų audinių drabužiai.

### Greita 30'

Greitas mažai suteptų drabužių skalbimas. Šio ciklo trukmė tik 30 min., taupomas laikas ir energija.

### 20 °C

Nedaug išteptiems medvilniniams drabužiams skalbti 20 °C temperatūroje.

### Vilna

Naudojant programą „Vilna“ galima skalbti visus vilnonius drabužius, net pažymėtus ženklu „Skalbti tik rankomis“. Siekdam geriausių rezultatų naudokite specialius skalbiklius ir **neviršykite maksimalaus nurodyto skalbinių svorio kg**.

### Gležni audiniai

Itin gležnų skalbinių skalbimas. Prieš skalbiant drabužius patariama išversti.

### Sintetika

Suteptų drabužių iš sintetinio pluošto (pvz., poliesterio, poliakrilo, viskozės ir kt.) ar medvilnės / sintetikos mišinių skalbimas.

## NAUDOJIMAS PIRMA KARTĄ

Norėdami pašalinti gamybos liekanas pasirinkite programą „Medvilnė“ ir 60 °C temperatūrą. Į skalbiklio dozatoriaus pagrindinio skalbimo ciklo skyrelį įpilkite nedidelį kiekį skalbimo miltelių (iki 1/3 skalbiklio gamintojo rekomenduotino kiekio mažai suteptiems skalbiniams skalbti). Paleiskite programą **be skalbinių**.

## KASDIENIS NAUDOJIMAS

Paruoškite skalbinius laikydamiesi nurodymų sk. „PATARIMAI IR REKOMENDACIJOS“. Įdėkite skalbinius, uždarykite dureles, atsukite vandens čiaupą ir paspaudę įjungimo / išjungimo mygtuką įjunkite skalbimo mašiną, „Paleidimo / pauzės“ mygtukas mirksi. Pasukite programos parinklį ties pageidaujama programa ir, jei reikia, pasirinkite kurią nors parinktį. Temperatūra ir gręžimo greitis gali būti keičiami paspaudus „Temperatūros“ mygtuką arba „Gręžimo“ mygtuką. Dabar ištraukite skalbiklio dozatorių ir įpilkite skalbiklio (ir priedų / minkštiklio). Laikykitės skalbiklio pakuotėje nurodytų dozavimo rekomendacijų. Tada uždarykite skalbiklio dozatorių.

### CIKLO ĮJUNGIMAS

Paspauskite „Paleidimo / pauzės“ mygtuką. Skalbyklė užrakins dureles (įsijungs simbolis) ir būgnas pradės sukintis. Ruošiantis kiekvienam skalbimo ciklui durelės bus atrakinamos (išsijungs simbolis) ir vėl užrakinamos (įsijungs simbolis). Pasigirstantis spragtelėjimas yra durelių užrakinimo mechanizmo dalis. Užrakinus dureles į būgną pradės tekėti vanduo ir prasidės skalbimo ciklas.

## VYKDOMOS PROGRAMOS PRISTABDYMAS

Norėdami pristabdyti skalbimo ciklą paspauskite „Paleidimo / pauzės“ mygtuką; indikatorius lemputė išsijungs, o ekrane mirksės likęs laikas. Norėdami pradėti skalbimo ciklo nuo tos vietos, kurioje jis buvo pertrauktas, paspauskite mygtuką dar kartą.

## DURELIŲ ATIDARYMAS PRIREIKUS

Paleidus programą įsijungia indikatorius „Durelės užrakintos“, tai reiškia, kad durelių atidaryti nebegalima. Kol vykdoma plovimo programa durelės liks užrakintos. Jei norite atidaryti dureles programos vykdymo metu, paspauskite „Paleidimo / pauzės“ mygtuką ir programa bus pristabdyta. Jei įleisto vandens kiekis nėra per didelis ir (arba) vandens temperatūra nėra per aukšta, indikatorius „Durelės užrakintos“ užges ir galėsite atidaryti dureles. Pavyzdžiui, prireikus įdėti ar išimti skalbinių. Dar kartą paspaudus „Paleidimo / pauzės“ mygtuką programa bus vykdoma toliau.

## PROGRAMOS PABAIGA

„Durelių blokavimo“ indikatorius lemputė išsijungia, o ekrane rodoma „End“ (pabaiga). Norėdami išjungti skalbimo mašiną pasibaigus programai paspauskite įjungimo / išjungimo mygtuką, lemputė užges. Jei nepaspausite įjungimo / išjungimo mygtuko, skalbimo mašina automatiškai išsijungs maždaug po 10 minučių. Užsukite vandens čiaupą, atidarykite dureles ir išimkite skalbinius iš mašinos. Palikite dureles praviras, kad būgnas pradžiūtų.

## PARINKTYS

! Jei pasirinkta parinktis nesuderinama su nustatyta programa, apie nesuderinamumą informuos garsinis signalas (3 pytelėjimai) ir mirksės atitinkama indikatorius lemputė.

! Jei pasirinkta parinktis nesuderinama su kita anksčiau nustatyta parinktimi, liks aktyvus tik naujausias pasirinkimas.

### „Clean+“

„Clean+“ yra parinktis, veikianti 3 skirtingais lygiais (intensyvus, kasdienis ir greitas), kurie yra specialiai pritaikyti tinkamam plovimo veiksmui nustatyti, atsižvelgiant į jūsų valymo poreikius:

**Intensyvus**: ši parinktis yra skirta esant aukštam nešvarumui lygiui, sunkiausiai įveikiamoms dėmėms šalinti.

**Kasdienis**: ši parinktis skirta kasdienėms dėmėms šalinti.

**Greitas**: ši parinktis skirta nestipriai užterštoms dėmėms šalinti.

### Intensyvus skalavimas

Pasirinkus šią parinktį padidinamas skalavimo intensyvumas ir užtikrinamas optimalus skalbiklio pašalinimas. Tai ypač naudinga jautrios odos atveju. Paspauskite mygtuką vieną, du arba tris kartus, kad pasirinktumėte papildomus 1, 2 arba 3 skalavimo po standartinio skalavimo ciklo ir pašalintumėte visas plovimo priemonės liekanas. Paspauskite mygtuką dar kartą, kad grįžtumėte prie „Įprasto skalavimo“ tipo.

### Paleidimo delsa

Norėdami pasirinktą programą pradėti vėliau, paspauskite mygtuką ir pasirinkite pageidaujama delsos laiką. Simbolis šviečia ekrane, kai ši funkcija įjungta. Norėdami atšaukti atidėtą paleidimą, spauskite mygtuką dar, kol ekrane pasirodys vertė „0“.

**FreshCare+** FRESH CARE+

Ši parinktis pagerina skalbimo kokybę generuodama garus, slopinančius pagrindinių blogo kvapo šaltinių dauginimąsi mašinos viduje. Po garų fazės skalbimo mašina švelniai pavartyt skalbinius lėtai pasukiodama būgną. Parinktis „**FRESH CARE+**“ įsijungs pasibaigus ciklui ne ilgesniam kaip 6 val. laikotarpiui ir ją galite bet kuriuo metu pertraukti paspaudę bet kurį mygtuką valdymo skydelyje arba pasukdami rankenėlę. Palaukite maždaug 5 minutes, kad galėtumėte atidaryti dureles.

**Temperatūra**

Kiekvienai programai taikoma iš anksto numatyta temperatūra. Jeigu norite pakeisti temperatūrą, paspauskite „Temperatūros“ mygtuką. Reikšmė pasirodys ekrane.

**Grėžimas**

Kiekvienai programai taikomas iš anksto numatytas grėžimo greitis. Jei norite pakeisti grėžimo greitį, paspauskite mygtuką „Grėžimas“ . Reikšmė pasirodys ekrane.

**Demonstracinis režimas**

norėdami išjungti šią funkciją, išjunkite skalbimo mašiną. Tada paspauskite ir laikykite nuspaudę mygtuką „Paleidimo / pauzės“ , per 5 sekundes taip pat paspauskite mygtuką „Įjungimo / išjungimo“ ir palaikykite abu mygtukus 2 sekundes.

**MYGTUKŲ UŽRAKTAS**

Norėdami užrakinti valdymo skydelį paspauskite ir laikykite mygtuką „Mygtukų užraktas“ paspaustą maždaug 3 sekundes. Symbolis ims šviesti rodydamas, kad valdymo skydelis buvo užrakintas (išskyrus įjungimo / išjungimo mygtuką ). Ši funkcija apsaugo nuo atsitiktinių programų pakeitimų, ypač kai netoli skalbimo mašinos yra vaikų. Norėdami atrakinti valdymo skydelį paspauskite ir laikykite mygtuką „Mygtukų užraktas“ paspaustą maždaug 3 sekundes.

**BALINIMAS**

Jei norite skalbinius balinti, įdėkite juos į pašinę ir nustatykite programą „Skalavimas & grėžimas“ . Įjunkite mašiną ir palaukite, kol ji baigs visą pirmąjį vandens užpildymo ciklą (apie 2 minutes). Paspaudę „Paleidimo / pauzės“ mygtuką nustatykite mašinoje pauzės režimą, atidarykite skalbiklio stalčiuką ir įpilkite baliklio (laikykites nurodymų dėl rekomenduojamos dozės, pateiktų ant pakuotės) į pagrindinį skalbimo skyrių prieš tai įstatę pertvarėlę. Paspaudę „Paleidimo / pauzės“ mygtuką vėl įjunkite ciklą. Pageidaujant į atitinkamą ploviklio stalčiaus skyrelį galima įpilti audinių minkštiklio.

**PATARIMAI IR REKOMENDACIJOS**

**Rūšiuokite skalbinius pagal**

audinio tipo / priežiūros etiketę (medvilnė, mišrus pluoštas, sintetika, vilna, skalbti rankomis); spalvą (atskirite spalvotus ir baltus skalbinius, naujus spalvotus skalbinius skalbkite atskirai); audinio gležnumą (mažus daiktus – pvz., nailonines kojines – ir daiktus su užsegimais – pvz., liemenėles – skalbkite skalbimo maišelyje ar užtrauktuku užsegtae pagalvės užvalkale).

**IŠTUŠTINKITE KIŠENES**

Pvz., monetos ar žiebtuvėliai gali sugadinti skalbinius ir būgną.

**Laikykites dozavimo / priedų naudojimo rekomendacijų**

Taip bus optimizuotas skalbimo rezultatas, ant skalbinių neliks dirginančių skalbiklio pertekliaus nuosėdų, taip pat sutaupysite pinigų, nenaudodami per didelio kiekio skalbiklio.

**Nustatykite žemesnę temperatūrą ir ilgesnę trukmę**

Energijos vartojimo požiūriu paprastai efektyviausios yra tos programos, kurios veikia žemesnėje temperatūroje ir ilgesnį laiką.

**Atsižvelkite į apkrovos dydį**

Kad taupytumėte vandenį ir energiją, į skalbimo mašiną dėkite tiek skalbinių, kiek nurodyta „SKALBIMO CIKLŲ LENTELĖ“.

**Triukšmas ir likusios drėgmės kiekis**

Šiems veiksniams įtakos turi grėžimo greitis: kuo didesnis grėžimo greitis grėžimo etape, tuo didesnis triukšmas ir mažesnis likusios drėgmės kiekis.

**CIKLŲ SKAITIKLIS**

Dėl prietaise esančio ciklų skaitiklio galima matyti atliktų ciklų skaičių. Tai naudinga funkcija naudoti ir stebėti per techninę priežiūrą.

Norėdami įjungti ciklų skaitiklį:

1. Paspauskite išskyrus įjungimo / išjungimo mygtuką mygtuką, kad įsijungtų prietaisas.
2. Dar kartą paspauskite išskyrus įjungimo / išjungimo mygtuką mygtuką, kad išsijungtų prietaisas.
3. Paspauskite ir maždaug 5 sekundes palaikykite Temperatūros mygtuką.

Ekrane bus rodomas prietaiso atliktų ciklų skaičius. Jei ciklų skaičius yra 0–999, ekrane bus rodomas fiksuotas skaičius. Jei ciklų skaičius yra didesnis, ekrane skaičiai suksis (pvz., 1\_379).

Norėdami išėiti iš ciklų skaitiklio, paspauskite bet kurį mygtuką.

**Pastaba.** Gamybos metu siekiant užtikrinti aukštesnę gaminių kokybę, galbūt buvo vykdomi keli skalbimo ciklai.

**VALYMAS IR PRIEŽIŪRA**

**Prieš atlikdami valymą ir priežiūrą, išjunkite skalbimo mašiną ir atjunkite nuo elektros tinklo. Skalbimo mašinos valyti nenaudokite degių skysčių. Skalbimo mašiną valykite reguliariai (bent 4 kartus per metus).**

**Išorinių skalbimo mašinos paviršių valymas**

Išorines skalbimo mašinos dalis valykite drėgnu audiniu. Valdymo skydelio valymui nenaudokite stiklo ar universaliųjų valiklių, šveitimo miltelių ar panašių priemonių – šios medžiagos gali pažeisti spaudinius.

**Vandens tiekimo žarnos patikra**

Reguliariai tikrinkite, ar vandens įleidimo žarnoje nėra įtrūkimų ir sutrūkinėjusių vietų. Jei žarna pažeista, pakeiskite ją naują; naują vandens įleidimo žarną galima įsigyti techninės priežiūros centre arba pas įgaliotąjį atstovą. Atsižvelgiant į žarnos tipą: jei vandens įleidimo žarna yra skaidri, reguliariai tikrinkite, ar tam tikrose vietose nesikeičia spalva. Jei taip, žarna gali praleisti vandenį; tokią žarną reikia pakeisti

**Vandens filtro valymas / likusio vandens išleidimas**

**Jei naudojote skalbimo karštame vandenyje programą, prieš išleisdami likusį vandenį palaukite, kol vanduo atvės. Kad išvengtumėte situacijų, kai vandens nepavyksta išleisti dėl užsikūšusio vandens filtro, reguliariai valykite vandens filtrą. Jei vandens išleisti nepavyksta, ekrane bus rodoma, kad užsikūšęs vandens filtras.**

Naudodami atsuktuvą nuimkite cokolį; ranka pastumkite vieną cokolio kraštą žemyn, tada į tarp cokolio ir priekinio skydelio atsiradusį tarpą įkiškite atsuktuvą ir paspaudę nuimkite cokolį. po vandens filteriui padėkite gilų padėklą išleidžiamam vandeniui surinkti. lėtai sukite filtrą prieš laikrodžio rodyklę, kol pradės tekėti vanduo. Leiskite vandeniui tekėti neišėmę filtro. Kai padėklas prisipildys, uždarykite vandens filtrą sukdam jį pagal laikrodžio rodyklę. Išpilkite vandenį iš padėklo. Kartokite šią procedūrą, kol ištekės visas vanduo. Po vandens filtru patieskite medvilninį rankšluostuką, kad jis sugertų tekantį vandenį. Tada sukite filtrą prieš laikrodžio rodyklę ir išimkite. Vandens filtrą valykite reguliariai: išvalykite filtre susikaupusius likučius ir išplaukite jį po tekančiu vandeniu. Įstatykite vandens filtrą ir pritvirtinkite cokolį: įstatykite vandens filtrą sukdam jį pagal laikrodžio rodyklę. Būtinai prisukite filtrą iki galo; filtro rankenėlė turi būti vertikaliaje padėtyje. Jei norite patikrinti vandens filtro sandarumą, į skalbiklio dozatorių įpilkite 1 l vandens. Tada pritvirtinkite cokolį.

**PRIEDAI**

**Norėdami sužinoti, ar jūsų skalbimo mašinos modeliui galimi toliau nurodyti priedai, kreipkitės į techninės priežiūros centrą.**

**ĮRENGIMO ANT VIRŠAUS RINKINYS**

Įrengimo ant viršaus rinkinys, kurį naudodami galite ant skalbimo mašinos viršaus įrengti džiovyklę ir sutaupyti pastatymo vietos bei palengvinti skalbinių krovimą į džiovyklę.





**PERVEŽIMAS IR NAUDOJIMAS**

**Niekada nekelkite skalbimo mašinos suėmę už stalviršio.**

Atjunkite elektros kištuką ir užsukite vandens čiaupą. Patikrinkite, ar durėlės ir skalbiklio dozatorius uždaryti tinkamai. Vandens įleidimo žarną atjunkite nuo čiaupo, o vandens išleidimo žarną ištraukite iš išleidimo taško. Išpilkite žarnose likusį vandenį; tada pritvirtinkite žarnas, kad jos nebūtų pažeistos pervežant. Įsukite transportavimo varžtus. Atvirkštine tvarka atlikite transportavimo varžtų išsukimo nurodymus, pateiktus ĮRENGIMO VADOVE.

## TRIKČIŲ ŠALINIMAS

Dėl tam tikrų priežasčių skalbimo mašina kartais gali tinkamai neveikti. Prieš kreipdamiesi į techninės priežiūros centrą rekomenduojame patikrinti, ar problemos nepavyks lengvai išspręsti naudojantis čia pateiktu sąrašu.

Sutrikimai	Galimos priežastys / sprendimas
Skalbimo mašina neįsijungia.	<ul style="list-style-type: none"><li>• Kištukas neįjungtas į elektros lizdą arba jis įkištas nepakankamai, kad būtų užtikrintas kontaktas.</li><li>• Nutrūko elektros tiekimas.</li></ul>
Skalbimo ciklas neprasideda.	<ul style="list-style-type: none"><li>• Durelės uždarytos ne iki galo.</li><li>• Nepaspaustas įjungimo / išjungimo mygtukas .</li><li>• Nepaspaustas „Paleidimo / pauzės“ mygtukas .</li><li>• Neatsuktas vandens čiaupas.</li><li>• Buvo nustatyta „Paleidimo delsa“ .</li></ul>
Skalbimo mašina neprisipildo vandens (ekrane rodomas pranešimas „h2o“). Girdimas pypsėjimas kas 5 sekundes.	<ul style="list-style-type: none"><li>• Vandens įleidimo žarna neprijungta prie čiaupo.</li><li>• Perlenkta žarna.</li><li>• Neatsuktas vandens čiaupas.</li><li>• Vandentiekio sistemoje nėra vandens.</li><li>• Nepakanka slėgio.</li><li>• Nepaspaustas „Paleidimo / pauzės“ mygtukas .</li></ul>
Vanduo nuolat pilamas į skalbimo mašiną ir iš jos išleidžiamas.	<ul style="list-style-type: none"><li>• Išleidimo žarna buvo įrengta ne 65–100 cm atstumu nuo grindų.</li><li>• Išleidimo žarnos galas panardintas į vandenį.</li><li>• Sieninėje išleidimo jungtyje nėra oro ventilio.</li><li>• Jei patikrinus šiuos punktus problema neišsprendžiama, užsukite vandens čiaupą, išjunkite skalbimo mašiną ir kreipkitės į techninės priežiūros centrą. Jei butas yra viename iš viršutinių pastato aukštų, kartais gali įvykti sifono efektas, dėl to į skalbimo mašiną nuolat pilamas ir iš jos išleidžiamas vanduo. Prekyboje galima įsigyti specialius apsauginius vožtuvus, skirtus apsaugoti nuo šio tipo problemų.</li></ul>
Skalbimo mašina neišleidžia vandens arba nesisuka.	<ul style="list-style-type: none"><li>• Programoje nenumatyta išleidimo funkcija: kai kuriose programose ją reikia įjungti rankiniu būdu.</li><li>• Perlenkta išleidimo žarna.</li><li>• Užsikimšusi išleidimo linija.</li></ul>
Gręžimo ciklo metu skalbimo mašina per stipriai vibruoja.	<ul style="list-style-type: none"><li>• Įrengimo metu būgnas nebuvo tinkamai išblokuotas.</li><li>• Skalbimo mašina stovi nepakankamai horizontaliai.</li><li>• Skalbimo mašina prispausta tarp baldų ir sienos.</li></ul>
Iš skalbimo mašinos prateka vanduo.	<ul style="list-style-type: none"><li>• Nepakankamai priveržta vandens įleidimo žarna.</li><li>• Užsikimšęs skalbiklio dozatorius.</li><li>• Netinkamai priveržta išleidimo žarna.</li></ul>
Mašina užblokuota, o ekrane mirksi klaidos kodas (pvz., F-01, F-..).	<ul style="list-style-type: none"><li>• Išjunkite mašiną, atjunkite kištuką nuo sieninio lizdo ir maždaug po 1 minutės vėl įjunkite.</li><li>• Jei problema išlieka, kreipkitės į techninės priežiūros centrą.</li></ul>
Susidaro per didelis putų kiekis.	<ul style="list-style-type: none"><li>• Variklis nepritaikytas skalbti mašinomis (turi būti nurodyta, kad jis tinka „skalbti mašina“, „skalbti rankomis ir skalbimo mašinomis“ ar panašiai).</li><li>• Per didelę skalbiklio dozė.</li></ul>
Durelės yra užrakintos, rodoma arba nerodoma gedimo indikacija, o programa nevykdoma.	<ul style="list-style-type: none"><li>• Durelės užrakinamos ir elektros pertrūkio atveju. Atsinaujinus elektros tiekimui programa bus tęsiama automatiškai.</li><li>• Mašinoje veikia prastova. Programa bus tęsiama automatiškai pasibaigus numatytai prastovai.</li></ul>



Informaciją apie įmonės politiką, standartinę dokumentaciją, informaciją apie atsarginių dalių užsakymą ir papildomą informaciją galite rasti atlikdami toliau nurodytus veiksmus:

- Apsilankydami mūsų tinklalapyje [docs.whirlpool.eu](https://docs.whirlpool.eu) ir [parts-selfservice.whirlpool.com](https://parts-selfservice.whirlpool.com)
- naudodami QR kodą
- arba susisiekę su mūsų techninės priežiūros centru (telefono numeris nurodytas garantijos knygelėje).

Kreipiantis į techninės priežiūros centrą būtina pateikti gaminio duomenų plokštelėje nurodytus kodus. Jei naudotojui reikia informacijos apie taisyklę ir priežiūrą, jis gali apsilankyti svetainėje [www.whirlpool.eu](https://www.whirlpool.eu). Informacija apie modelį gali būti gaunama naudojant QR kodą, nurodytą energijos vartojimo efektyvumo etiketėje. Etiketėje taip pat yra modelio identifikavimo kodas, kurį galima naudoti ieškant informacijos registravimo portale <https://eprel.ec.europa.eu>.

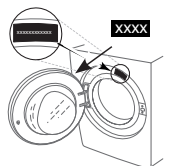

# VALYMAS IR PRIEŽIŪRA

Norėdami atlikti valymo ir techninės priežiūros darbus, išjunkite skalbyklę ir atjunkite ją nuo maitinimo tinklo. Skalbyklei valyti nenaudokite degių skysčių.

## SKALBYKLĖS IŠORĖS VALYMAS

Išorines skalbyklės dalis valykite minkšta drėgna šluoste.

Nenaudokite stiklo ar bendrosios paskirties valiklių, šveitimo miltelių ar panašių medžiagų valdymo skydeliui valyti – šios medžiagos gali pažeisti užrašus.

## VANDENS TIEKIMO ŽARNOS TIKRINIMAS

Reguliariai tikrinkite, ar ant įleidimo žarnos nėra pažeidimų ar įtrūkimų. Jei ji pažeista, pakeiskite nauja žarna, kurią galima įsigyti susisiekus su priežiūros po pardavimo skyriumi arba iš specializuoto pardavėjo.

Priklausomai nuo žarnos tipo:

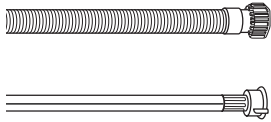

Jei įleidimo žarna yra permatomos dangos, reguliariai tikrinkite, ar spalva nepakitusi. Jei ji pakitusi, žarnoje gali būti nuotėkis ir ją reikia pakeisti.

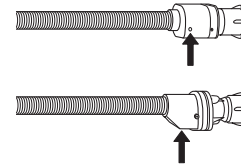

Naudojant žarnas su vandens sustabdymo funkcija: patikrinkite mažą apsauginio vožtuvo stebėjimo langelį (žr. rodyklę). Jei jis raudonas, vandens sustabdymo funkcija suaktyvinta, todėl žarną reikia pakeisti nauja. Norėdami atsukti šią žarną, atsukdami paspauskite atlaisvinimo mygtuką (jei yra).

## VANDENS TIEKIMO ŽARNOS TINKLINIŲ FILTRŲ VALYMAS

1. Užsukite vandens čiaupą ir atsukite įleidimo žarną.

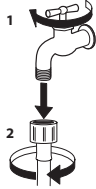

2. Plonu šepetėliu išvalykite žarnos gale esantį tinklinį filtrą.

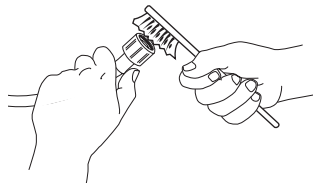

3. Ranka atsukite skalbyklės gale esančią įleidimo žarną. Replėmis ištraukite tinklinį filtrą iš skalbyklės gale esančio vožtuvo ir atsargiai jį išvalykite.

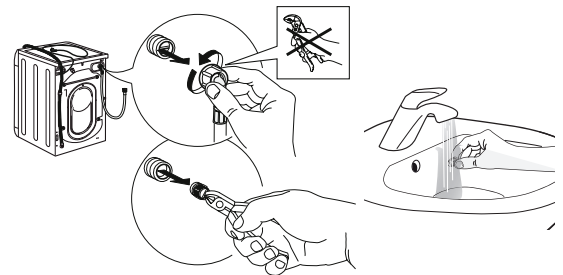

4. Vėl įstatykite tinklinį filtrą. Vėl prijunkite įleidimo žarną prie vandens čiaupo ir skalbyklės. Prijungdami įleidimo žarną, nenaudokite jokių įrankių. Atsukite vandens čiaupą ir patikrinkite, ar visos jungtys yra sandarios.

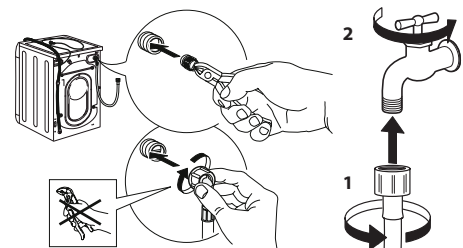

# SKALBIKLIO DOZATORIAUS VALYMAS

Dozatorių išimkite jį pakeldami ir ištraukdami (žr. pav.).

Plaukite po tekančiu vandeniu; šią procedūrą reikia kartoti dažnai.



## VANDENS FILTRO VALYMAS / LIKUSIO VANDENS IŠLEIDIMAS

Išjunkite skalbyklę ir atjunkite nuo maitinimo tinklo prieš valydami vandens filtrą ar išleiddami likusį vandenį. Jei naudojote skalbimo karštu vandeniu programą, prieš išleiddami vandenį palaukite, kol jis atvės. Vandens filtrą valykite reguliariai kas 3 mėnesius, kad išvengtumėte filtro užsikimšimo, dėl kurio vanduo po plovimo gali būti neišleidžiamas. Jei vandens negalima išleisti, ekrane rodoma, kad vandens filtras gali būti užsikimšęs.

1. Nuimkite apsauginę plokštę: naudodami atsuktuvą, atlikite paveikslėlyje pavaizduotus veiksmus.

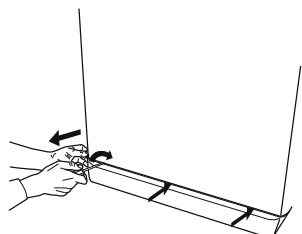

2. Indas vandeniui išleisti: po vandens filtru pakiškite žemą ir platų indą, kad į jį ištekėtų likęs vanduo.

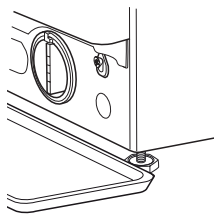

3. Išleiskite vandenį: lėtai sukite filtrą prieš laikrodžio rodyklę, kol išleisite visą vandenį. Leiskite vandeniui ištekėti neišimant filtro. Indui prisipildžius uždarykite vandens filtrą sukdami pagal laikrodžio rodyklę. Ištuštinkite indą. Kartokite procedūrą tol, kol bus išleistas visas vanduo.

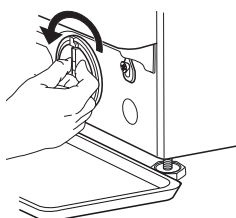

4. Išimkite filtrą: po vandens filtru paklokite medvilninę šluostę, kuri sugertų nedidelį kiekį likusio vandens. Tada išimkite vandens filtrą, išsukdami prieš laikrodžio rodyklę.

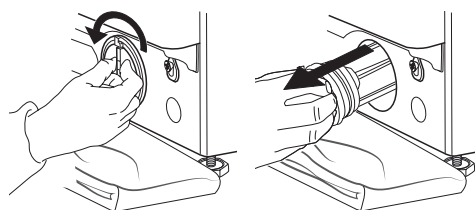

5. Išvalykite vandens filtrą: išimkite filtre esančias liekanas ir išplaukite jį po tekančiu vandeniu.

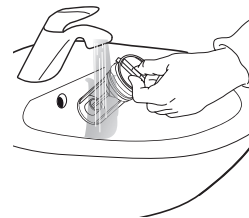

6. Įstatykite vandens filtrą ir vėl uždėkite apsauginę plokštę: vandens filtrą įdėkite į vietą, sukdami pagal laikrodžio rodyklę. Sukite iki galo, filtro rankena turi būti vertikaliaje padėtyje. Norėdami patikrinti vandens filtro sandarumą, į skalbiklio dozatoriaus stalčiuką galite įpilti apie 1 l vandens. Apsauginę plokštę uždėkite atgal.

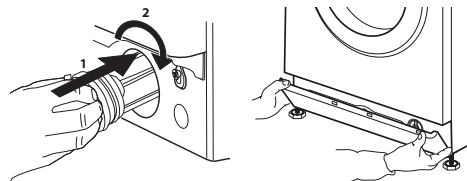

# TRANSPORTAVIMAS IR NEŠIMAS

**Niekuomet nekelkite skalbyklės laikydami ją už viršaus.**

1. Ištraukite maitinimo kištuką ir užsukite vandens čiaupą.
2. Patikrinkite, ar durelės ir skalbimo dalytuvas tinkamai uždaryti.
3. Atjunkite vandens paėmimo žarną nuo vandens čiaupo, ištraukite išleidimo žarną iš išleidimo jungties. Pašalinkite visą žarnose likusį vandenį ir pritvirtinkite jas, kad gabenant nebūtų pažeistos.
4. Įsukite gabenimui skirtus varžtus. Laikykitės „montavimo vadove“ pateiktų gabenimo varžtų išsukimo nurodymų, tačiau atvirkščia tvarka.

**Svarbu!** Netransportuokite skalbimo mašinos, nepritvirtinę transportavimo varžtų.

## PRIEŽIŪROS PO PARDAVIMO SKYRIUS

### PRIEŠ SUSISIEKdami SU PRIEŽIŪROS PO PARDAVIMO SKYRIUMI

1. Patikrinkite, ar galite patys išspręsti problemą remdamiesi pasiūlymais, pateiktais skyriuje **TRIKČIŲ ŠALINIMAS**.

### JEI ATLIKUS PATIKRINIMUS PROBLEMA IŠLIEKA, SUSISIEKITE SU ARTIMIAUSIU PRIEŽIŪROS PO PARDAVIMO SKYRIUMI

Norėdami gauti pagalbos, skambinkite garantijos lankstinuke nurodytu numeriu.

Susisiekę su priežiūros po pardavimo skyriumi, visada nurodykite:

- trumpą trikties apibūdinimą;
- prietaiso tipą ir tikslų modelį;

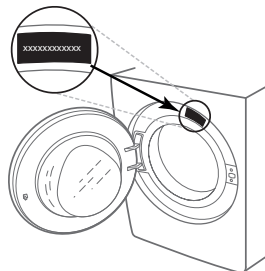

2. Išjungę ir vėl įjungę prietaisą patikrinkite, ar problema išlieka.

- serijos numerį (techninių duomenų plokštelėje nurodytas numeris po žodžio „Service“);

**SERVICE** 0000 000 00000



- tikslų savo adresą;
- savo telefono numerį.

Jei reikia atlikti remontą, susisiekite su įgaliotu priežiūros po pardavimo skyriumi (siekiant garantuoti originalių atsarginių dalių naudojimą ir tinkamą remonto atlikimą).

**PALDIES, KA IEGĀDĀJĀTIES WHIRLPOOL RAŽOJUMU.**

Lai saņemtu pilnvērtīgu palīdzību, reģistrējiet savu ierīci vietnē [www.whirlpool.eu/register](http://www.whirlpool.eu/register)



**Pirms ierīces lietošanas rūpīgi izlasiet drošības instrukciju.**

Pirms veļas mazgājamās mašīnas izmantošanas obligāti jāizņem transportēšanas skrūves. Lai uzzinātu vairāk par to, kā tās izņemt, skatiet Montāžas instrukciju.

**VADĪBAS PANELIS**

- 1 "Ieslēgt/izslēgt" poga
- 2 Programmu selektors
- 3 "Palaist/apturēt" poga
- 4 "Centrifūgas" poga
- 5 Poga "Intensīvā skalošana"
- 6 Poga "Clean+" / "Taustiņu bloķēšana"
- 7 "Aizkavētās palaišanas" poga
- 8 Poga "FreshCare+"
- 9 "Temperatūras" poga

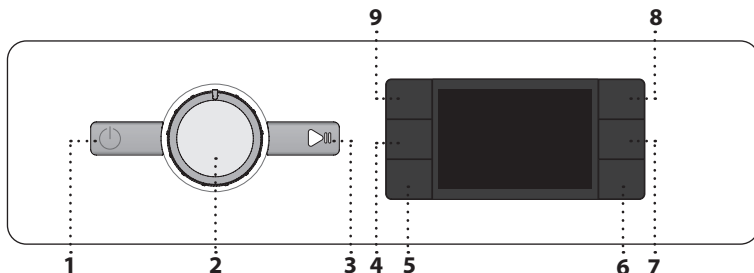

**DISPLEJA INDIKATORI**

**Durvis noslēgtas**

**FreshCare+** aktivizēta

**Aizkavētā palaišana** aktivizēta

**Taustiņu bloķēšana** aktivizēta

**Mazgāšanas fāze** Norāda cikla mazgāšanas fāzi

**Kļūme: Sazinieties ar apkalpošanas dienestu** Skat. sadaļu "Problēmu novēršana"

**Kļūme: ūdens filtrs ir aizsērējis** Nevar aizvadīt ūdeni; iespējams, ka bloķēts ūdens filtrs

**Kļūme: nav ūdens** Iepildes ūdens nav, vai tas ir nepietiekamā daudzumā.

Problēmu gadījumā skatiet sadaļu "PROBLĒMU NOVĒRŠANA"

**PROGRAMMU TABULA**

Maks. noslodze 8 kg Jaudas patēriņš, kad izslēgta: 0.5 W/kad ieslēgta: 8.0 W						Mazgāšanas līdzekļi un piedevas			Ieteicamais mazgāšanas līdzeklis		Atlikušais mitrums %	Enerģijas patēriņš kWh	Kopējais ūdens (l)	Veļas mazgāšanas temperatūra °C
Programma	Temperatūra		Maks. centrifūgas ātrums (apgr./min)	Maks. noslodze (kg)	Ilgums (h:m)	Priekšmazgāšana	Pamatmazgāšana	Mikstinātājs	Pulveris	Šķidrums				
	Iestatīšana	Diapazons				I	II	Flower						
<b>Jaukts</b>	40°C	☀ - 40°C	1000	8.0	**	-	●	○	-	✓	-	-	-	-
<b>Balts</b>	60°C	☀ - 90°C	1400	8.0	2:35	● (90°)	●	○	✓	✓	55	1,790	89	55
<b>Kokvilna</b>	40°C	☀ - 60°C	1400	8.0	3:30	-	●	○	✓	✓	53	1,100	95	45
<b>Eco 40-60</b>	40 °C	40°C	1351	8.0	3:35	-	●	○	✓	✓	53	0,575	59	32
			1351	4.0	2:48	-	●	○	✓	✓	53	0,358	47	27
			1351	2.0	2:20	-	●	○	✓	✓	53	0,180	35	23
<b>Sporta apģērbi</b>	40°C	☀ - 40°C	600	4.0	**	-	●	○	-	✓	-	-	-	-
<b>Segas</b>	30°C	☀ - 30°C	1000	3.5	**	-	●	○	-	✓	-	-	-	-
<b>Atsvaidzināšana ar tvaiku</b>	-	-	-	2.0	**	-	-	-	-	-	-	-	-	-
<b>Notecināšana &amp; veļas izgriešanu</b>	-	-	1400	8.0	**	-	-	-	-	-	-	-	-	-
<b>Skalošana &amp; veļas izgriešana</b>	-	-	1400	8.0	**	-	-	○	-	-	-	-	-	-
<b>Ātrā 30'</b>	30°C	☀ - 30°C	1200 (***)	4.5	0:30	-	●	○	-	✓	71	0,178	37	27
<b>20°C</b>	20 °C	☀ - 20 °C	1400	8.0	1:50	-	●	○	-	✓	55	0,138	78	22
<b>Vilna</b>	40°C	☀ - 40°C	800	2.0	**	-	●	○	-	✓	-	-	-	-
<b>Delikāti apģērbi</b>	30°C	☀ - 30°C	600 (***)	1.0	**	-	●	○	-	✓	-	-	-	-
<b>Sintētika</b>	40°C	☀ - 60°C	1200	4.5	2:15	-	●	○	✓	✓	35	0,580	60	43

● Nepieciešama dozēšana ○ Dozēšana nav obligāta

Displejā vai instrukciju rokasgrāmatā norādītais cikla ilgums ir aptuvenš, pamatojoties uz standarta apstākļiem. Faktiskais ilgums var atšķirties atkarībā no vairākiem faktoriem, piemēram, iepildītā ūdens temperatūras un spiediena, vides temperatūras, mazgāšanas līdzekļa daudzuma, veļas porcijas daudzuma un veida, porcijas balansa un visām atlasītajām papildu opcijām. Vērtības, kas norādītas citām programmām, izņemot Eco 40-60, ir tikai ilustrējošas.

**ECO 40-60 - Testa mazgāšanas cikls saskaņā ar ES Ekodizaina regulu 2019/2014.** Visefektīvākā programma enerģijas un ūdens patēriņa ziņā vidēji netiras kokvilnas veļas mazgāšanai. Piezīme: displejā redzamās centrifūgas ātruma vērtības var nedaudz atšķirties no tabulā norādītajām vērtībām  
**Visiem pārbaudes institūtiem**  
Ilgaus mazgāšanas cikls kokvilnai: Iestatiet mazgāšanas ciklu **Kokvilna** ar temperatūru 40 °C. Sintētikas programma: iestatiet mazgāšanas **Sintētika** ar temperatūru 40 °C.

**IZSTRĀDĀJUMA APRĀKSTS**

1. Darba virsma
2. Mazgāšanas līdzekļa dozators
3. Vadības panelis
4. Durvju rokturis
5. Durvis
6. Ūdens filtrs - aiz pārsega
7. Vāciņš (izņemams)
8. Regulējamas kājiņas (4)

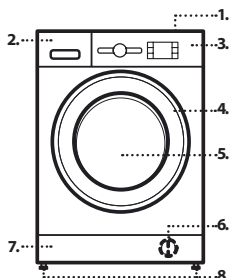

\* Pēc programmas beigām un centrifūgēšanas ar maksimālo izvēlēto centrifūgas ātrumu un noklusējuma programmas iestatījumu.

\*\* Programmas darbības laiku parāda displejā.

\*\*\* Displejā tiks parādīts ieteicamais centrifūgas ātrums kā noklusējuma vērtība.

**6th Sense** – sensoru tehnoloģija pielāgo ūdens un enerģijas patēriņu, kā arī programmas ilgumu atbilstīgi mazgāšanas noslodzei.

**MAZGĀŠANAS LĪDZEKĻA DOZATORS**

**Galvenais mazgāšanas nodaļums**

Galvenās mazgāšanas līdzeklis, traipu noņēmējs vai ūdens mikstinātājs. Šķidrām mazgāšanas līdzekļiem, lai nodrošinātu pareizu dozējumu, ieteicams lietot izņemamo plastmasas nodaļumu **A** (iekļauts komplektācijā). Ja tiek izmantots pulverveida mazgāšanas līdzeklis, ievietojiet nodaļumu atverē **B**.

**Priekšmazgāšanas nodaļums**  
Mazgāšanas līdzeklis priekšmazgāšanai.

**Mikstinātāja nodaļums**  
Auduma mikstinātājs. Šķidrā stērķele.

**Ielejiet mikstinātāju vai cietes šķidrumu tikai līdz atzīmei "max".**

**Atbrīvošanas poga**

Nospiediet, lai izņemtu atvilktni tīrīšanai.

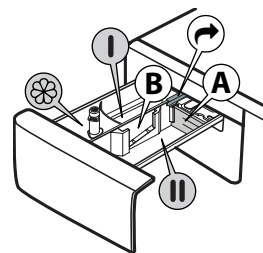

## PROGRAMMAS

Lai izvēlētos piemērotāko programmu atbilstoši veļas veidam, vienmēr ņemiet vērā apģērba gabalu kopšanas etiķetēs sniegtos norādījumus. Vērtība, kas norādīta blādas simbolā, ir maksimālā pieļaujamā temperatūra apģērba gabala mazgāšanai.



### Jaukts

Parasti netīru līdz vidēji netīru elastīgu kokvilnas, linu, sintētisko vai jauktu audumu apģērbu mazgāšanai.

### Balts

Vidēji līdz ļoti netīru kokvilnas un linu dvieļu, apakšveļas, galdautu un gultas veļas mazgāšanai. Cikls ar priekšmazgāšanas fāzi pirms galvenās mazgāšanas fāzes tiek nodrošināts tikai tad, kad izvēlēta temperatūra ir 90°C. Šajā gadījumā ieteicams pievienot mazgāšanas līdzekli gan priekšmazgāšanas, gan galvenās mazgāšanas nodaļījumā.

### Kokvilna

Nedaudz netīru vai ļoti netīru rupju kokvilnas audumu mazgāšanai.

### Eco 40-60

Vidēji netīra kokvilnas apģērba mazgāšanai 40°C vai 60°C temperatūrā vienā un tajā pašā ciklā. Tā ir standarta programma kokvilnai ar vislabāko ūdens un enerģijas patēriņa līmeni.

### Sporta apģērbi

Nedaudz notraipīta sporta apģērba (treniņtērpu, šortu un tml.) mazgāšanai. Lai iegūtu vislabākos rezultātus, mēs iesakām nepārsniegt "Programmu tabulā" norādīto maksimālo noslodzi. Mēs iesakām izmantot šķidro mazgāšanas līdzekli, pievienojot pusei noslodzes piemēroto daudzumu.

### Segas

Paredzēts dūnu polsterējuma priekšmetu, piemēram, dubultu vai vienas segas, spilvenu un silto vējjaku mazgāšanai. Šādus polsterētus priekšmetus ieteicams ievietot cilindrā ar uz iekšu ielocītām malām, un nepārsniedzot ¾ cilindra apjomu. Optimālu mazgāšanas nosacījumu nodrošināšanai mēs iesakām izmantot šķidro mazgāšanas līdzekli.

### Atsvaidzināšana ar tvaiku

Šī programma atsvaidzina apģērbu, novēršot nepatīkamu smaku un mīkstinot šķiedras (2 kg, aptuveni 3 vienības). Ielieciet tikai sausu apģērbu (kas nav netīrs) un atlasiet programmu "Atsvaidzināšana ar tvaiku". Cikla beigās apģērbs būs nedaudz mitrs un pēc dažām minūtēm to var vilkt. Programma "Atsvaidzināšana ar tvaiku" atvieglo gludināšanu.

! Nav ieteicams vilnas vai zīda apģērbiem.

! Nepievienojiet veļas mīkstinātājus vai mazgāšanas līdzekļus.

### Notecināšana & veļas izgriešana

Veic veļas centrifugēšanu un tad novada ūdeni. Elastīgiem apģērba gabaliem. Ja jūs izslēdzat izgriešanas ciklu, mašīna veiks tikai notecināšanu.

### Skalošana & veļas izgriešana

Izskalo un tad veic centrifugēšanu. Elastīgiem apģērba gabaliem.

### Ātrā 30'

Ātrai nedaudz netīru apģērbu mazgāšanai. Šis cikls ilgst tikai 30 minūtes, tādējādi taupot laiku un enerģiju.

### 20°C

Viegli netīru kokvilnas apģērbu mazgāšanai 20°C temperatūrā.

### Vilna

Visus vilnas apģērbus var mazgāt, izmantojot programmu "Vilna" pat tad, ja uz tiem ir "mazgāšanas tikai ar rokām" etiķete. Lai iegūtu labākus rezultātus, izmantojiet speciālos mazgāšanas līdzekļus un nepārsniedziet maks. kg norādīto veļas daudzumu.

### Delikāti apģērbi

Īpaši delikātu apģērbu mazgāšanai. Pirms mazgāšanas ieteicams apģērbus izgriezt ar iekšpusi uz āru.

### Sintētika

Nedaudz netīru apģērbu mazgāšanai, kas gatavoti no sintētiskajām šķiedrām (piemēram, poliestera, poliakrila, viskozes u.c.) vai kokvilnas/sintētisku materiālu sajaukuma.

## PIRMĀ LIETOŠANAS REIZE

Lai iztīrītu visus ražošanas laikā radušos netīrumus, izvēlieties programmu "Kokvilna" ar 60°C temperatūru. Iepildiet nelielu daudzumu mazgāšanas pulvera (ne vairāk kā 1/3 no mazgāšanas līdzekļa ražotāja ieteicamās devas nedaudz netīrai veļai) dozatora galvenajā mazgāšanas nodaļījumā. Palaidiet programmu, neievietojot nekādu veļu.

## IKDIENAS LIETOŠANA

Sagatavojiet veļu, ņemot vērā ieteikumus sadaļā „PADOMI UN IETEIKUMI”. Ievietojiet veļu, aizveriet durvis, atveriet ūdens krānu un nospiediet pogu "IESL./IZSL." , lai ieslēgtu veļas mašīnu; mirgo poga "Palaišana/apturēšana". Pagrieziet programmu pārslēgu uz vēlamo programmu un izvēlieties jebkuru opciju, kas nepieciešama. Temperatūru un centrifūgas ātrumu var mainīt, nospiežot pogu "Temperatūra" vai pogu "Centrifugēšana". Tagad pavelciet ārā mazgāšanas līdzekļa dozatoru un pievienojiet mazgāšanas līdzekli (un piedevas/mīkstinātāju). Ievērojiet uz iepakojuma minētos dozēšanas norādījumus. Pēc tam aizveriet mazgāšanas līdzekļa dozatoru.

### CIKLA SĀKŠANA

Nospiediet pogu "Palaišana/pauze".

Mašīnas durvis tiek bloķētas (simbols ieslēgts), un cilindrs sāk rotēt; durvis tiek atbloķētas (simbols izslēgts) un pēc tam atkal bloķētas (simbols ieslēgts) — tas ir katra mazgāšanas cikla sagatavošanas posms. Durvju bloķēšanas mehānismam ir raksturīgs "klikšķa" trokšnis. Pēc durvju bloķēšanas ūdens iekļūst cilindrā un sāk mazgāšanas fāzi.

## LAI APTURĒTU AKTĪVU PROGRAMMU

Lai apturētu mazgāšanas ciklu, nospiediet pogu "Palaišana/pauze"; indikators izslēdzas, un displejā mirgo atlikušais laiks. Lai atsāktu mazgāšanas ciklu no vietas, kur tas tika pārtraukts, nospiediet pogu vēlreiz.

## LAI ATVĒRTU DURVIS NEPIECIEŠAMĪBAS GADĪJUMĀ

Pēc programmas palaišanas izgaismojas indikatora lampiņa "Durvis bloķētas", lai norādītu, ka durvis nevar atvērt. Kamēr mazgāšanas programma darbojas, durvis paliek bloķētas. Lai atvērtu durvis laikā, kamēr programma ir aktīva, nospiediet "Palaišanas/pauzes" pogu, lai apturētu programmu. Ar nosacījumu, ka ūdens līmenis un/vai temperatūra nav pārāk augsta, indikatora "Durvis bloķētas" lampiņa nodziest, un durvis var atvērt. Piemēram, lai pievienotu vai izņemtu veļu. Lai turpinātu programmas darbību, nospiediet "Palaišanas/pauzes" pogu vēlreiz.

## PROGRAMMAS BEIGAS

Indikators "Durvis bloķētas" izslēdzas, un displejā redzams "End". Lai izslēgtu veļas mašīnu pēc programmas beigām, nospiediet pogu "IESL./IZSL."; lampiņas nodziest. Ja netiek nospiesta poga "IESL./IZSL.", veļas mazgājamā mašīna apmēram pēc 10 minūtēm izslēdzas automātiski. Aizveriet ūdens krānu, atveriet durvis un izkraujiet veļas mašīnu. Atstājiet durvis vaļā, lai ļautu cilindram izžūt.

## IZVĒLNES

! Ja izvēlēta opcija ir nesaderīga ar iestatīto programmu, par nesaderību signalizēs zumbers (3 pikstoši signāli) un mirgos attiecīgais indikators. ! Ja izvēlēta opcija ir nesaderīga ar jebkuru citu iepriekš noteikto opciju, aktīva paliks tikai pēdējā izvēle.

### Clean+

Clean+ ir funkcija, kas darbojas 3 dažādos līmeņos (intensīvais, ikdienas un ātrais), kuri ir īpaši izstrādāti, lai veiktu pareizo mazgāšanas darbību atbilstīgi nepieciešamajam mazgāšanas veidam.

**Intensīvais**: šī opcija ir paredzēta ļoti netīram apģērbam, lai iztīrītu visnoturīgākos traipus.

**Ikdienas**: šī opcija ir paredzēta, lai iztīrītu ikdienas traipus.

**Ātrais**: šī opcija ir paredzēta, lai iztīrītu pavisam nedaudz notraipītas drānas.

### Intensīvā skalošana

Izvēloties šo opciju, tiek palielināta skalošanas efektivitāte un nodrošināta optimāla mazgāšanas līdzekļa atlieku aizvākšana. Tas ir īpaši noderīgi jutīgas ādas gadījumā. Nospiediet pogu vienreiz, divreiz vai trīsreiz, lai atlasītu 1, 2 vai 3 papildu skalošanas pēc standarta skalošanas cikla un atbrīvotos no mazgāšanas līdzekļa atliekām. Lai atlasītu skalošanas veidu "Standarta skalošana", nospiediet pogu vēlreiz.

### Aizkavētā palaišana

Lai iestatītu atlasītās programmas atlikto palaišanu, nospiediet pogu, lai iestatītu vēlamo atlikšanas laiku. Kad šī funkcija ir iespējota, displejā iedegas simbols. Lai atceltu aizkavēto palaišanu, turiet pogu nospiestu, līdz displejā redzamā vērtība ir "0".



FRESH CARE

Šī opcija uzlabo mazgāšanas veiktspēju, radot tvaiku, lai novērstu nepatīkamu smaku izplatīšanos mašīnas iekšpusē. Pēc tvaika fāzes veļas mašīna izpilda vienmērīgu grozišanas ciklu, veicot lēnus cilindru apgriezienus. **FRESH CARE** opcija sāk darbību pēc cikla beigām maksimāli 6 stundas ilgi, un to var pārtraukt jebkurā brīdī, nospiežot jebkuru pogu uz vadības paneļa vai pagriežot kloķi. Pirms durvju atvēršanas jānogaida apmēram 5 minūtes.



### Temperatūra

Katrai programmai ir iepriekš noteikta temperatūra. Ja vēlaties mainīt temperatūru, nospiediet pogu "Temperatūra" . Vērtība ir redzama displejā.





### Centrifugēšana

Katrai programmai ir iepriekš noteiktais izgriešanas ātrums. Ja vēlaties mainīt izgriešanas ātrumu, nospiediet "Centrifugas"  pogu. Vērtība ir redzama displejā.

### Demo režīms



Lai deaktivizētu šo funkciju, izslēdziet veļas mazgājamo mašīnu. Pēc tam nospiediet un turiet "Palaišanas/pauzes"  pogu, 5 sekunžu laikā nospiediet arī "IESL./IZSL."  pogu un turiet abas pogas 2 sekundes.

## TAUSTIŅU BLOKĒŠANA

Lai bloķētu vadības paneli, nospiediet un turiet nospiektu "Taustiņu bloķēšanas"  pogu aptuveni 3 sekundes. Displejā iedegas simbols , lai norādītu, ka vadības panelis ir bloķēts (izņemot pogu "IESL./IZSL." ). Tādējādi tiek samazināta iespēja, ka nejauši tiks veiktas programmas izmaiņas, jo īpaši, ja ierīces tuvumā ir bērni. Lai bloķētu vadības paneli, nospiediet un turiet nospiektu "Taustiņu bloķēšanas"  pogu aptuveni 3 sekundes.

## BALINĀŠANA

Ja vēlaties balināt veļu, ievietojiet to veļas mašīnā un iestatiet "Skalošanas un veļas izgriešanas" programmu .

Palaidiet mašīnu un uzgaidiet, kamēr tā pabeidz pirmo ūdens uzpildes ciklu (aptuveni 2 minūtes). Iestatiet mašīnu pauzes režīmā, nospiežot "Palaišanas/pauzes"  pogu, atveriet mazgāšanas līdzekļa atvilktni un iebert balinātāju (ievērojiet uz iepakojuma norādītās dozas) galvenajā mazgāšanas nodalījumā, kurā iepriekš iemontēta starpsiena. Atkārtoti palaidiet ciklu, nospiežot "Palaišanas/pauzes"  pogu.

Ja vēlaties, atbilstošajā mazgāšanas līdzekļa atvilktnes nodalījumā ir iespējams pievienot mīkstinātāju.

## PADOMI UN IETEIKUMI

### Sašķirojiet veļu atbilstoši

Auduma veidam/kopšanas etiķetei (kokvilna, jaukti audumi, sintētika, vilna, priekšmeti mazgāšanai ar rokām). Krāsai (nodaliet atsevišķi krāsaino un balto veļu, jaunus krāsainos apģērbus mazgājiet atsevišķi). Delikātu apģērbu (mazgājiet nelielus apģērba gabalus – piemēram, neilona zeķes – un apģērbus ar āķiņiem – piemēram, krūšturus – auduma maisā vai spilvendrānā ar rāvējslēdzēju).

### Iztukšojiet visas kabatas

Tādi priekšmeti kā monētas vai šķiltavas var sabojāt jūsu veļu un veļas mašīnas cilindru.

### Ievērojiet ieteikumus par devām / piedevām

Tas uzlabo tīrīšanas rezultātu, ļauj izvairīties no kairinošiem mazgāšanas līdzekļa pārpalikumiem jūsu veļā un ietaupa naudu, izvairoties no liekā mazgāšanas līdzekļa izšķērdēšanas.

### Izmantojiet zemāku temperatūru un ilgāku mazgāšanas laiku

Enerģijas patēriņa ziņā visiedarbīgākās ir tās programmas, kas darbojas zemākā temperatūrā un ilgāk.

### Ievērojiet slodzes lielumus

Lai taupītu ūdeni un enerģiju, piepildiet veļas mašīnu līdz tilpumam, kas norādīts „MAZGĀŠANAS CIKLU TABULĀ”.



### Troksnis un atlikušais mitruma saturs

Tos ietekmē centrifūgas ātrums: jo lielāks griešanās ātrums centrifūgas fāzē, jo lielāks troksnis un mazāks atlikušā mitruma saturs.

## CIKLU SKAITĪTĀJS

Jūsu ierīces ciklu skaitītājs ļauj sekot tās veikto ciklu skaitam. Šī funkcija ir noderīga lietošanas un apkopes uzraudzībai.

Lai piekļūtu ciklu skaitītājam:

1. Nospiediet pogu "IESL./IZSL." , lai ieslēgtu ierīci.
2. Nospiediet pogu "IESL./IZSL." , lai izslēgtu ierīci.
3. Nospiediet temperatūras pogu apmēram uz 5 sekundēm.

Displejā būs redzams ierīces veikto ciklu kopskaits. Ja ciklu skaits ir no 0 līdz 999, displejā būs redzams fiksēts skaits. Lielāka ciklu skaita gadījumā displejā tiks rīnāti cipari (piemēram, 1\_379).

Lai izietu no ciklu skaitītāja režīma, nospiediet jebkuru pogu.

**Piezīme:** veļas mazgājamā mašīna, iespējams, jau ir veikusi zināmu skaitu ciklu, ko paredz ražošanas laikā veiktais paplašinātais kvalitātes process, lai nodrošinātu augstāku produktu kvalitāti.

## TĪRĪŠANA UN APKOPE

*Pirms tīrīšanas un apkopes izslēdziet veļas mazgājamo mašīnu un atvienojiet to no strāvas. Ierīces tīrīšanai neizmantojiet uzliesmojošus šķīdumus. Periodiski veiciet savas veļas mazgājamās mašīnas tīrīšanu un apkopi (vismaz 4 reizes gadā).*

### Veļas mazgājamās mašīnas ārpusē tīrīšana

Ar maigu, mitru drānu notīriet veļas mazgājamās mašīnas ārējās daļas. Neizmantojiet stikla tīrāmos līdzekļus vai citus tīrāmo līdzekļus, abrazīvu pulveri vai citus līdzekļus, lai tīrītu vadības paneli — tie var sabojāt uzrakstus.

### Ūdens padeves šļūtenes pārbaude

Regulāri pārbaudiet ūdens padeves caurules trauslumu un plaisas. Ja tā ir bojāta, nomainiet to pret jaunu, ko varat iegādāties mūsu pēcpārdošanas servisā vai pie ierīces izplatītāja. Atkarībā no caurules veida: Ja ieplūdes caurulei ir caurspīdīgs pārklājums, periodiski pārbaudiet, vai nemainās tā krāsa. Ja tā ir, tad, iespējams, ka radusies noplūde un šļūteni ir jānomaina.

### Ūdens filtra tīrīšana / atlikušā ūdens iztecināšana

*Ja izmantojāt karstu mazgāšanas programmu, pirms ūdens iztecināšanas nogaidiet, līdz ūdens atdziest. Tīriet ūdens filtru regulāri, lai izvairītos no tā, ka pēc mazgāšanas nav iespējams novadīt ūdeni aizsprostota ūdens filtra dēļ. Ja ūdeni nevar novadīt, displejs norāda, ka ūdens filtrs var būt aizsērējis.*

Noņemiet pārsegu, izmantojot skrūvgriezi: ar roku piespiediet uz leju vienu pārsega pusi, tad piespiediet skrūvgriezi spraugā starp pārsegu un priekšējo paneli un atveriet pārsegu. Novietojiet plašu, lēzenu tvertni zem ūdens filtra, lai savāktu drenāžas ūdeni. Lēnām grieziet filtru pretēji pulksteņrādītāja virzienam, līdz no tā sāk tecēt ūdens. Ļaujiet ūdenim izplūst, neizņemot filtru. Kad tvertne ir pilna, aizveriet filtru, griežot to pulksteņa rādītāja virzienā. Iztukšojiet tvertni. Atkārtojiet šo procedūru, lai viss ūdens ir novadīts. Zem filtra novietojiet kokvilnas drānu, kas var uzsūkt nelielu daudzumu atlikušā ūdens. Pēc tam izņemiet ūdens filtru, griežot to uz āru pretēji pulksteņrādītāja kustības virzienam. Iztīriet ūdens filtru: iztīriet netīrumus no filtra un noskalojiet to zem tekoša ūdens. Ievietojiet atpakaļ filtru un uzstādiet vāciņu: ievietojiet atpakaļ ūdens filtru, griežot to pulksteņa rādītāja virzienā. Pārliedzinieties, ka tas tiek ievietots iespējami dziļi; filtra rokturim jābūt vertikālā pozīcijā. Lai pārbaudītu ūdens filtra hermētiskumu, varat ieliet aptuveni 1 litru ūdens mazgāšanas līdzekļa dozatorā. Tad uzstādiet vāciņu.

## PIEDERUMI

*Sazinieties ar pēcpārdošanas servisu, lai pārbaudītu, vai jūsu veļas mazgājamās mašīnas modelim ir pieejami turpmāk minētie piederumi.*

### Sekcijas sistēmas plaukts

To izmantojot, varat nostiprināt žāvētāju virs veļas mazgājamās mašīnas, lai ietaupītu vietu un jums būtu vieglāk ievietot veļu žāvētājā un izņemt veļu no tā.





## PĀRVADĀŠANA UN APSTRĀDE

*Nekādā gadījumā neceliet veļas mazgājamo mašīnu, turot to aiz darbvirsmas.*

Izvelciet strāvas kontaktspraudni un aizveriet ūdens krānu. Pārliedzinieties, vai ierīces durvis un mazgāšanas līdzekļa dozators ir kārtīgi aizvērti. Atvienojiet ieplūdes cauruli no ūdens krāna, bet drenāžas cauruli — no drenāžas punkta. Izlejiet no caurulēm atlikušo ūdeni un nostipriniet tās tā, lai transportēšanas laikā tās nevarētu sabojāt. Ievietojiet atpakaļ transportēšanas skrūves. Ievērojiet MONTĀŽAS INSTRUKCIJĀ sniegtos norādījumus par transportēšanas skrūvju izņemšanu pretējā secībā.

## PROBLĒMU RISINĀŠANA

Veļas mašīna dažkārt var nedarboties pareizi dažu iemeslu dēļ. Pirms pēcpārdošanas servisa izsaukšanas ir ieteicams pārbaudīt, lai pārliecinātos, vai problēma gadījumā nav viegli atrisināma, izmantojot turpmāk sniegto sarakstu.

Problēma:	Iespējamie cēloņi / risinājums:
<b>Veļas mašīna neieslēdzas.</b>	<ul style="list-style-type: none"><li>• Spraudnis nav ievietots kontaktligzdā, vai nav ievietots pietiekami, lai veidotu kontaktu.</li><li>• Radusies elektropadeves kļūme.</li></ul>
<b>Mazgāšanas cikls nepalaižas.</b>	<ul style="list-style-type: none"><li>• Durvis nav pilnībā aizvērtas.</li><li>• Nav nospiesta "I  eslēgt/izslēgt" poga.</li><li>• Nav nospiesta "Palaišanas/pauzes"  poga.</li><li>• Nav atvērts ūdens krāns.</li><li>• Ir iestatīta "Palaišanas aizkave" .</li></ul>
<b>Veļas mašīna neuzpilda ūdeni (displejā tiek parādīts ziņojums "h2o"). Skaņas signāls atskan ik pēc 5 sekundēm.</b>	<ul style="list-style-type: none"><li>• Ūdens ieplūdes šļūtene nav pievienota pie krāna.</li><li>• Šļūtene ir saliekta.</li><li>• Nav atvērts ūdens krāns.</li><li>• Ūdensvadā ir pārtraukta ūdens padeve.</li><li>• Nav pietiekama spiediena.</li><li>• Nav nospiesta "Palaišanas/pauzes"  poga.</li></ul>
<b>Veļas mašīna uzņem un notecina ūdeni nepārtraukti.</b>	<ul style="list-style-type: none"><li>• Noteces šļūtene nav uzstādīta 65 līdz 100 cm no zemes.</li><li>• Noteces šļūtenes gals ir iemērķts ūdenī.</li><li>• Noteces savienotājam uz sienas nav gaisa ventilācijas atveres.</li><li>• Ja problēma pēc šo pārbaūžu veikšanas saglabājas, tad aizveriet ūdens krānu, izslēdziet veļas mašīnu un izsauciet pēcpārdošanas servisu. Ja mājoklis atrodas vienā no ēkas augšējiem stāviem, reizēm var rasties sifona efekts, tādējādi izraisot nepārtrauktu veļas mašīnas uzpildīšanos ar ūdeni un tā noteci. Lai novērstu šāda veida problēmas, tirgū ir pieejami īpaši pretisifona efekta vārsti.</li></ul>
<b>Veļas mašīna nenovada ūdeni vai neveic veļas izgriešanu.</b>	<ul style="list-style-type: none"><li>• Programma neietver drenāžas funkciju: izmantojot dažas programmas, tā ir aktivizējama manuāli.</li><li>• Noteces šļūtene ir saliekta.</li><li>• Noteces līnija ir aizsprostota.</li></ul>
<b>Veļas mašīna pārmērīgi vibrē centrifūgas darbības cikla laikā.</b>	<ul style="list-style-type: none"><li>• Uzstādīšanas laikā cilindrs nebija pareizi atbloķēts.</li><li>• Veļas mašīna nav nolīmeņota.</li><li>• Veļas mašīna ir iespiesta starp mēbelēm un sienu.</li></ul>
<b>Ūdens noplūde no veļas mašīnas.</b>	<ul style="list-style-type: none"><li>• Ūdens ieplūdes šļūtene nav pareizi nostiprināta.</li><li>• Mazgāšanas līdzekļa dozators ir aizsērējis.</li><li>• Noteces šļūtene nav pienācīgi nostiprināta.</li></ul>
<b>Mašīna ir bloķēta, un displejā mirgo kļūdas kods (piemēram, F-01, F-..).</b>	<ul style="list-style-type: none"><li>• Izslēdziet mašīnu, atvienojiet kontaktspraudni no kontaktligzdas un nogaidiet aptuveni 1 minūti, pirms ieslēdzat to atpakaļ.</li><li>• Ja problēma saglabājas, izsauciet pēcpārdošanas servisu.</li></ul>
<b>Veidojas pārāk daudz putu.</b>	<ul style="list-style-type: none"><li>• Mazgāšanas līdzeklis nav saderīgs ar veļas mazgājamo mašīnu (tam jābūt uzrakstam "veļas mazgājamām mašīnām", "mazgāšanai ar rokām un veļas mašīnām" vai tamlīdzīgi).</li><li>• Pārmērīgs dozējums.</li></ul>
<b>Durvis ir bloķētas, kļūdas indikators ir/nav iedegts, un programma nedarbojas.</b>	<ul style="list-style-type: none"><li>• Durvis tiek bloķētas strāvas pārrāvuma gadījumā. Programma automātiski atsāks darbu, tiklīdz strāvas padeve būs atjaunota.</li><li>• Veļas mašīna ir nogaides režīmā. Programma automātiski atsāks darbu, tiklīdz tiks novērsti dīkstāves iemesli.</li></ul>

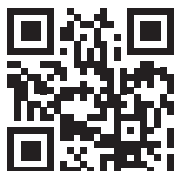

### Politikas, standarta dokumentāciju, rezerves daļu pasūtīšanu un produktu papildinformāciju var atrast:

- Apmeklējot mūsu tīmekļa vietni [docs.whirlpool.eu](https://docs.whirlpool.eu) un [parts-selfservice.whirlpool.com](https://parts-selfservice.whirlpool.com)
- Izmantojot QR kodu
- Alternatīvi, **sazinoties ar mūsu pēcpārdošanas servisu** (Skatiet tālruna numuru garantijas grāmatīnā). Sazinoties ar mūsu pēcpārdošanas servisu, lūdzu, uzrādīet savas mašīnas ražojuma identifikācijas plāksnītē norādītos kodus.

Remonta un uzturēšanas informāciju lietotāji var skatīt vietnē [www.whirlpool.eu](https://www.whirlpool.eu)

Informāciju par modeli var iegūt, izmantojot QR kodu, kas norādīts enerģijas marķējumā.

Marķējumā ir iekļauts arī modeļa identifikators, ko var izmantot, meklējot informāciju reģistra portālā: <https://eprel.ec.europa.eu>.

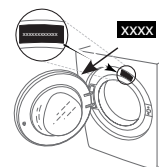

# TĪRĪŠANA UN APKOPE

**Veicot jebkādas tīrīšanas un apkopes darbus, izslēdziet veļas mazgājamo mašīnu un atvienojiet to no strāvas avota. Veļas mazgājamās mašīnas tīrīšanai nelietojiet uzliesmojošus šķidrumus.**

## VEĻAS MAZGĀJAMĀS MAŠĪNAS KORPUSA TĪRĪŠANA

Veļas mazgājamās mašīnas ārējo virsmu tīrīšanai izmantojiet mīkstu, samitrinātu drānu.

Vadības paneļa tīrīšanai neizmantojiet stikla vai universālos tīrīšanas līdzekļus, ķīmiskās tīrīšanas pulveri vai līdzīgus līdzekļus. Šie līdzekļi var sabojāt marķējumu.

## ŪDENS PADEVES ŠĻŪTENES PĀRBAUDE

Regulāri pārbaudiet ieplūdes šļūteni, lai konstatētu potenciālas trausluma pazīmes un plaisas. Bojājumu konstatēšanas gadījumā tā ar mūsu pēcpārdošanas dienesta vai specializētā izplatītāja starpniecību ir jānomaina pret jaunu šļūteni.

Atkarībā no šļūtenes veida:

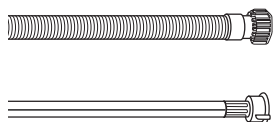

Ja ieplūdes šļūtenei ir caurspīdīgs apvalks, periodiski pārbaudiet, vai šļūtenei atsevišķās zonās nav kļuvusi intensīvāka krāsa. Krāsas maiņas gadījumā šļūtenei, iespējams, ir radusies noplūde un tā ir jānomaina.

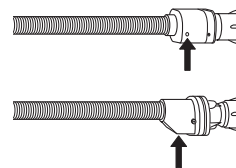

Ūdens plūsmas pārtraukšanas šļūtenēm: pārbaudiet mazo drošības vārsta indikatorlodziņu (skat. bultiņu). Ja tas atainojas sarkanā krāsā, tika aktivizēta ūdens plūsmas pārtraukšanas funkcija. Šādā gadījumā šļūtene ir jānomaina. Lai atvienotu šļūteni, piespiediet atbrīvošanas pogu (ja pieejama), vienlaicīgi atskrūvējot šļūteni.

## ŪDENS PADEVES ŠĻŪTENES TĪKLVEIDA FILTRU TĪRĪŠANA

1. Noslēdziet ūdens krānu un atskrūvējiet ieplūdes šļūteni.

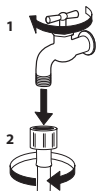

2. Uzmanīgi iztīriet padeves šļūtenes galā esošo tīklveida filtru, izmantojot smalku saru suku.

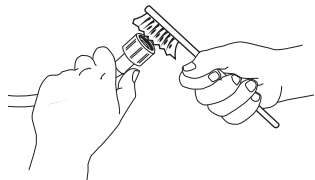

3. Pēc tam manuāli atskrūvējiet veļas mazgājamās mašīnas aizmugurē esošo ieplūdes šļūteni. Ar knaiblēm no veļas mazgājamās mašīnas aizmugurē esošā vārsta izvelciet tīklveida filtru un uzmanīgi iztīriet to.

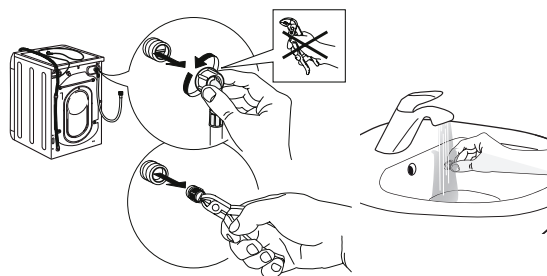

4. No jauna ievietojiet tīklveida filtru tam paredzētajā vietā. No jauna pievienojiet ieplūdes šļūteni ūdens krānam un veļas mazgājamaļai mašīnai. Ieplūdes šļūtenes pievienošanai neizmantojiet instrumentus. Atveriet ūdens krānu un pārliecinieties, ka visi savienojumi ir cieši nostiprināti.

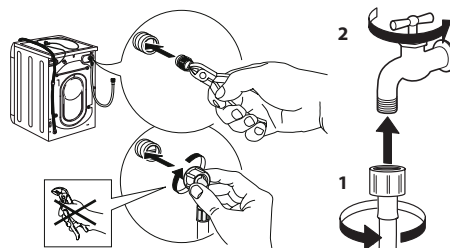

# MAZGĀŠANAS LĪDZEKĻA DOZATORA TĪRĪŠANA

Izņemiet mazgāšanas līdzekļa dozatoru, paceļot to un velkot uz āru (skat. att.).

Izmazgājiet to tekošā ūdenī; šī darbība ir jāatkārto regulāri.

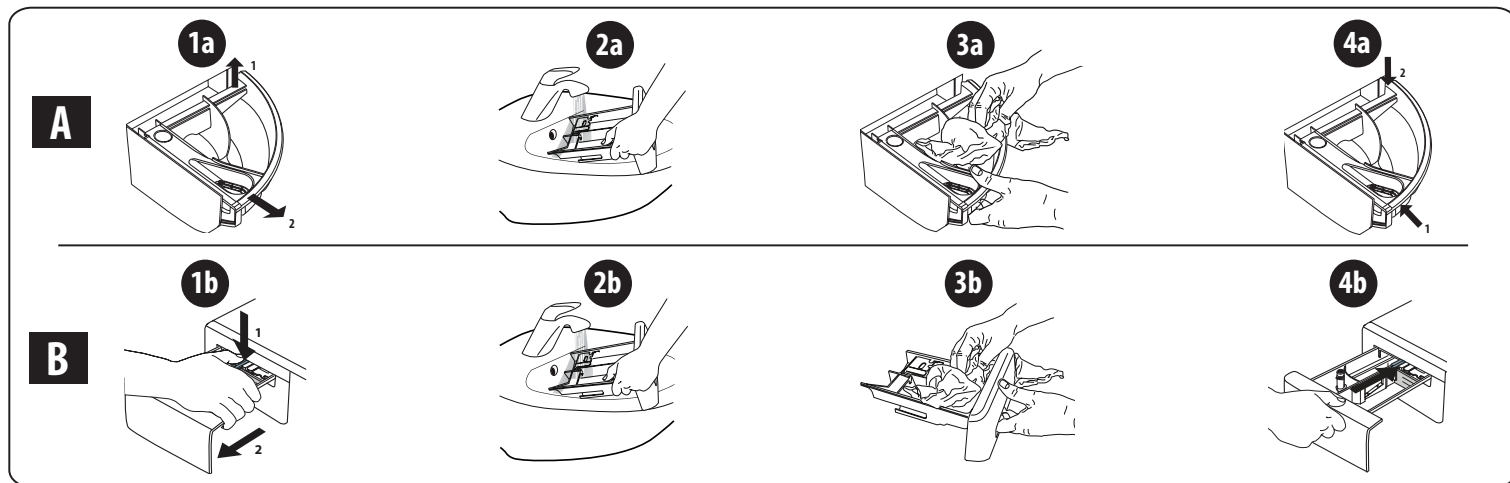

## ŪDENS FILTRA TĪRĪŠANA / ATLIKUŠĀ ŪDENS NOVADĪŠANA

Pirms ūdens filtra tīrīšanas vai atlikušā ūdens novadīšanas izslēdziet veļas mazgājamo mašīnu un atvienojiet tās kontaktdakšu no strāvas avota. Ja izmantojāt programmu mazgāšanai augstā ūdens temperatūrā, pirms ūdens novadīšanas ļaujiet ūdenim atdzist.

Lai novērstu situāciju, kad pēc mazgāšanas ūdeni nav iespējams novadīt aizsērējušā filtra dēļ, regulāri, ik pēc 3 mēnešiem, veiciet filtra tīrīšanu.

Ja ūdens nevar izplūst, displejā tiek sniegts norādījums par potenciāli aizsērējušu ūdens filtru.

1. Aizsargpaneļa atvienošana: izmantojot skrūvgriezi, veiciet attēlā atainotās darbības.

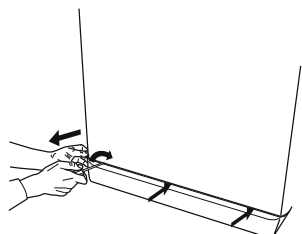

2. Atlikušā ūdens tvertne: zem ūdens filtra novietojiet zemu, platu tvertni atlikušā ūdens savākšanai.

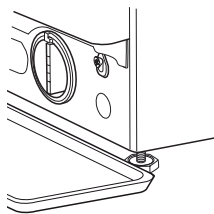

3. Ūdens izvadīšana: lēnām griežiet filtru pretēji pulksteņrādītāju kustības virzienam, līdz ir iztecējis viss ūdens. Ļaujiet ūdenim izplūst, neatvienojot filtru. Kad tvertne ir piepildīta, pārtrauciet ūdens plūsmu, pagriežot filtru pulksteņrādītāju kustības virzienā. Iztukšojiet tvertni. Atkārtojiet procesu, līdz viss ūdens ir izvadīts.

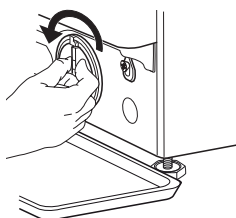

4. Filtra atvienošana: zem ūdens filtra novietojiet kokvilnas drānu neliela filtra atlikušā ūdens apjoma absorbēšanai. Pēc tam atvienojiet ūdens filtru, izskrūvējot to pretēji pulksteņrādītāju kustības virzienam.

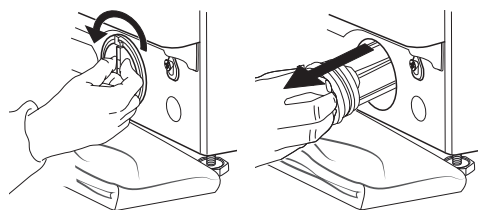

5. Ūdens filtra tīrīšana: notīriet no filtra nogulsnes un izskalojiet to tekošā ūdenī.

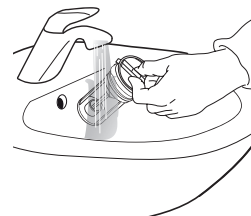

6. Atkārtota ūdens filtra ievietošana un aizsargpaneļa pievienošana: no jauna ievietojiet ūdens filtru tam paredzētajā vietā, ieskrūvējot to pulksteņrādītāju kustības virzienā. Ieskrūvējiet to tiktāl, cik tas ir iespējams; filtra rokturim ir jābūt vertikālā pozīcijā. Lai pārbaudītu ūdens filtra hermētiskumu, ielejiet mazgāšanas līdzekļa dozatorā apmēram 1 litru ūdens. Pēc tam no jauna pievienojiet aizsargpaneli tam paredzētajā vietā.

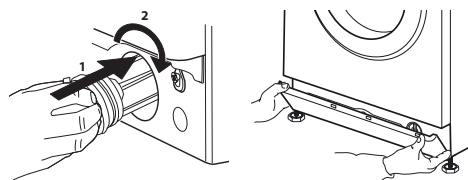

# TRANSPORTĒŠANA UN SAGATAVOŠANA PĀRVIETOŠANAI

**Nekādā gadījumā neceliet veļas mazgājamo mašīnu, turot aiz tās virsdaļas.**

1. Atvienojiet kontaktdakšu no strāvas avota un noslēdziet ūdens krānu.
2. Pārļiecinieties, ka durvis un mazgāšanas līdzekļa dozators ir pareizi aizvērts.
3. Atvienojiet ieplūdes šļūteni no ūdens krāna un noņemiet drenāžas šļūteni no drenāžas vietas. Izlaidiet no šļūtenēm visu atlikušo ūdeni un nostipriniet šļūtenes, lai tās transportēšanas laikā netiktu bojātas.
4. Uzstādiet transportēšanas skrūves. Izpildiet „uzstādīšanas rokasgrāmatā” sniegtos norādījumus par transportēšanas skrūvju atvienošanu pretējā secībā.

**Svarīgi:** pirms veļas mazgājamās mašīnas transportēšanas obligāti jāpievelk transportēšanas skrūves.

## PĒCPĀRDOŠANAS PAKALPOJUMU DIENESTS

### PIRMS ZVANĪT PĒCPĀRDOŠANAS PAKALPOJUMU DIENESTAM

1. Pārbaudiet, vai varat pašrocīgi novērst radušos problēmu, ievērojot **DARBĪBAS TRAUCĒJUMU NOVĒRŠANAI** sniegtos ieteikumus

### JA KLŪMI NEIZDODAS NOVĒRST, VEICOT IEPRĪEKŠMINĒTĀS DARBĪBAS, SAZINIETIES AR TUVĀKO PĒCPĀRDOŠANAS PAKALPOJUMU DIENESTU

Lai saņemtu palīdzību, zvaniet pa tālruņa numuru, kas norādīts garantijas bukletā.

Sazinoties ar klientu pēcpārdošanas pakalpojumu dienestu, vienmēr norādiet:

- īsu kļūmes aprakstu;
- ierīces veidu un precīzu modeli;

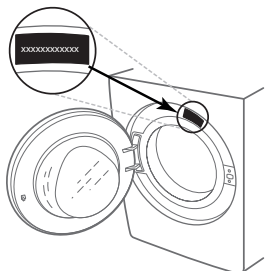

2. Izslēdziet un atkārtoti ieslēdziet ierīci, lai pārbaudītu, vai tas palīdz novērst kļūmi.

- apkopes numuru (numurs, kas sniegts datu plāksnītē pēc vārda “Service”);

**SERVICE** 0000 000 00000



- jūsu pilno adresi;
- jūsu tālruņa numuru.

Remontdarbu nepieciešamības gadījumā, lūdzu, sazinieties ar autorizētu pēcpārdošanas pakalpojumu dienestu (lai garantētu, ka tiks izmantotas oriģinālās rezerves daļas un pareizi izpildīti remontdarbi).

**DANK U WEL VOOR UW AANKOOP VAN EEN WHIRLPOOL PRODUCT**



Voor verdere assistentie kunt u het apparaat registreren op [www.whirlpool.eu/register](http://www.whirlpool.eu/register)

**Lees de instructies aandachtig voordat u het apparaat gebruikt.**

Voordat u de wasmachine in gebruik neemt, moeten de transportschroeven verwijderd worden. Kijk voor meer gedetailleerde instructies over het verwijderen ervan in de Installatiegids.

**BEDIENINGSPANEEL**

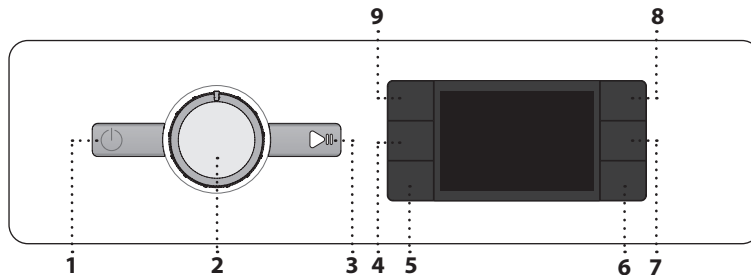
- 1 "ON/OFF"-toets
- 2 Keuze programma
- 3 "Start/Pauze"-toets
- 4 "Toerental"-toets
- 5 "Intensief spoelen"-toets
- 6 "Clean+"-toets/  
"Toetsblokkering"-toets
- 7 "Start uitstel"-toets
- 8 "FreshCare+"-toets
- 9 "Temperatuur"-toets

**DISPLAYINDICATORS**

Deur vergrendeld

FreshCare+ geactiveerd

Start uitstel geactiveerd

Toetsblokkering geactiveerd

Wasfase

Geef de wasfase van de cyclus aan

**Storing Bel Service**   
Verwijst naar het deel over de Problemen en oplossingen

**Storing Verstopte waterfilter**   
Het water kan niet afgevoerd worden; waterfilter is mogelijk geblokkeerd

**Storing: Geen water**   
Geen of onvoldoende watertoevoer.

Bij een storing, raadpleeg het deel "PROBLEMEN EN OPLOSSINGEN" van deze gids

**PROGRAMMATABEL**

Max belading 8 Kg Stroomverbruik in uitgeschakelde modus is 0,5 W / in ingeschakelde modus 8,0 W.						Wasmiddelen en additieven			Aanbevolen wasmiddel		Restvocht % (*)	Energieverbruik kWh	Totaal water l.	Wastemperatuur °C
Programma	Temperatuur		Maximale centrifuge- snelheid (toerental)	Maxi- male lading (kg)	Duur (h : m)	Voorwas	Hoofdw	Wasver- zachter	Poeder	Vloeibaar				
	Instel- ling	Range												
<b>Gemengde was</b>	40°C	- 40°C	1000	8.0	**	-			-		-	-	-	-
<b>Witte was</b>	60°C	- 90°C	1400	8.0	2:35	(90°)					55	1,790	89	55
<b>Katoen</b>	40°C	- 60°C	1400	8.0	3:30	-					53	1,100	95	45
<b>Eco 40-60</b>	40 °C	40°C	1351	8.0	3:35	-					53	0,575	59	32
			1351	4.0	2:48	-					53	0,358	47	27
			1351	2.0	2:20	-					53	0,180	35	23
<b>Sport</b>	40°C	- 40°C	600	4.0	**	-			-		-	-	-	-
<b>Dekbedden</b>	30°C	- 30°C	1000	3.5	**	-			-		-	-	-	-
<b>Steam Refresh</b>	-	-	-	2.0	**	-	-	-	-	-	-	-	-	-
<b>Centrif. &amp; Afpompen</b>	-	-	1400	8.0	**	-	-	-	-	-	-	-	-	-
<b>Spoelen &amp; Centrif.</b>	-	-	1400	8.0	**	-	-		-	-	-	-	-	-
<b>Snel 30'</b>	30°C	- 30°C	1200 (***)	4.5	0:30	-			-		71	0,178	37	27
<b>20°C</b>	20 °C	- 20 °C	1400	8.0	1:50	-			-		55	0,138	78	22
<b>Wol</b>	40°C	- 40°C	800	2.0	**	-			-		-	-	-	-
<b>Fijne was</b>	30°C	- 30°C	600 (***)	1.0	**	-			-		-	-	-	-
<b>Synthetisch</b>	40°C	- 60°C	1200	4.5	2:15	-					35	0,580	60	43

Dosering nodig Dosering optioneel

De duur van de cyclus die wordt aangegeven op het display of op de gebruiksaanwijzing is een geschatte waarde die wordt berekend op basis van standaard omstandigheden. De werkelijke tijd kan variëren aan de hand van talloze factoren zoals temperatuur en druk van de watertoevoer, de kamertemperatuur, de hoeveelheid wasmiddel, de hoeveelheid en type lading, de balancering van de was en de geselecteerde aanvullende opties. De waarden die gegeven worden voor andere programma's dan het Eco 40-60 programma zijn slechts ter indicatie.

**Eco 40-60 - Testprogramma volgens de Europese Ecodesign-richtlijn 2019/2014.** Het meest efficiënte programma in termen van energie- en waterverbruik voor het wassen van normaal vervuilde katoenen was.  
Opmerking: de waarden voor de centrifugeersnelheid op het display kunnen licht afwijken van de waarden in de tabel.

**Voor alle Testinstellingen**

Lange wascyclus voor katoen: stel de wascyclus in met een temperatuur van 40°C.

**PRODUCTBESCHRIJVING**

1. Werkblad
2. Wasmiddeldoseerbakje
3. Bedieningspaneel
4. Deurknop
5. Deur
6. Waterfilter - achter plint
7. Plint (verwijderbaar)
8. Verstelbare pootjes (4)

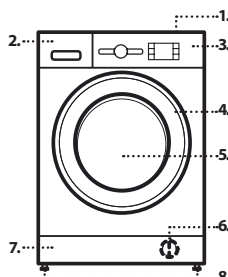

Lang programma synthetische was: stel de wascyclus voor goed in met een temperatuur van 40°C.

\* Na afloop van het programma en centrifuge aan de hoogste snelheid, in default programma-instelling.

\*\* De duur van het programma wordt weergegeven op de display.

\*\*\* Het display toont de voorgestelde centrifugeersnelheid als standaardwaarde.

**6th Sense** - de sensortechnologie past het water- en energieverbruik en de programmaduur aan uw was aan.

**WASMIDDELDOSEERBAKJE**
**Hoofdwaskakje**

Reinigingsproduct voor de hoofdwaskakje, vlekkenverwijderaar of waterverzachter. Voor een vloeibaar wasmiddel wordt aangeraden de plastic recipiënt **A** (meegeleverd) te gebruiken om precies te doseren. Als een wasmiddel in poeder gebruikt wordt, doe dit dan rechtstreeks in het bakje **B**.

**Voorwasvakje**  
Voorwasmiddel.

**Wasverzachtvakje**

Wasverzachter. Vloeibaar stijfsel.

**Schenk wasverzachter of stijfseloplossing tot maximaal het teken "MAX" in het bakje.**

**Vrijgavetoets**

Druk om lade uit te nemen en te reinigen.

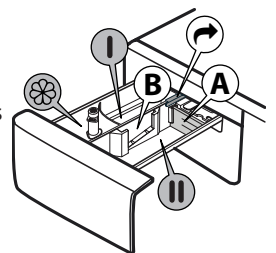

## PROGRAMMA 'S

Om het juiste programma voor uw soort wasgoed te kiezen, altijd de instructies op de waslabels van het wasgoed in acht nemen. De waarde gegeven in het symbool met de wasmachine is de maximumtemperatuur die mogelijk is om dit kledingstuk te wassen.



### Gemengde was

Om licht tot normaal vuile kledingstukken in katoen, linnen, synthetische vezels en gemengde vezels te wassen.

### Witte was

Normaal tot sterk vervuilde en stevige katoenen en linnen was, zoals handdoeken, ondergoed, tafellakens enz. Alleen wanneer de temperatuur ingesteld is op 90°C voorziet de cyclus een voorwas vooraleer de hoofdwas te starten. In dat geval wordt aanbevolen het wasmiddel zowel tijdens de voorwas als tijdens de hoofdwas toe te voegen.

### Katoen

Normaal tot zwaar vervuilde was en stevig katoen.

### Eco 40-60

Voor het wassen van normaal vervuilde katoenen was die gewassen kan worden op 40 °C of 60 °C, samen in hetzelfde programma. Dit is het standaard katoenprogramma, dat het meest efficiënt is in termen van water- en energieverbruik.

### Sport

Voor licht bevuilde sportkleding (joggingpakken, shorts, enz.). Voor de beste resultaten, raden we aan de maximale belading aangegeven in de "PROGRAMMATABEL" niet te overschrijden. We raden aan vloeibaar wasmiddel te gebruiken en de hoeveelheid voor een halve lading in te brengen.

### Dekbedden

Voor het wassen van dubbele of enkele dekbedden, kussens en winterjassen. Het wordt aabveolen dergelijke gevulde items in de trommel te laden met de randen naar binnen gedraaid en niet meer dan ¾ van het trommelvolume te vullen. Voor een optimaal wasresultaat, raden we aan een vloeibaar wasmiddel te gebruiken.

### Steam Refresh

Aan het einde van dit programma zijn de stukken nog enigszins vochtig, dus we adviseren om ze op te hangen om te drogen (2 kg, grofweg 3 stukken). Dit programma frist artikelen op door onaangename geuren te elimineren en de vezels te ontspannen. Doe alleen droge artikelen (die niet vuil zijn) in de trommel en selecteer het programma "Steam Refresh". Aan het einde van het programma zijn de stukken een beetje vochtig en kunnen na enkele minuten gedragen worden. Het programma "Steam Refresh" maakt strijken gemakkelijker.

! Voeg geen wasverzachters of wasmiddel toe.

! Niet aanbevolen voor wol of zijde.

### Centrif. & Afpompen

Centrifugeert de belading en laat het water weglopen. Voor sterke items. Als de centrifugecyclus uitgesloten wordt, zal de machine enkel laten leeglopen

### Spoelen & Centrif.

Spoelt en centrifugeert. Voor sterke stoffen.

### Snel 30'

Om snel licht bevuilde stoffen te wassen. Deze cyclus duurt slechts 30 minuten, om tijd en energie te besparen.

### 20°C

Voor het wassen van licht vervuilde katoenen was op een temperatuur van 20 °C.

### Wol

Alle kledingstukken in wol kunnen gewassen worden met het programma "Wol", zelfs degenen met het label "alleen handwas".. Voor de beste resultaten, gebruik aangewezen wasmiddelen en **overschrijdt het max. aantal kg was niet in de trommel.**

### Fijne was

Om bijzonder delicate stoffen te wassen. Draai de kledingstukken bij voorkeur eerst binnenstebuiten.

### Synthetisch

Om bevuilde stoffen te wassen in synthetische vezels (polyester, polyacryl, viscose, enz.) of katoen/synthetische mengsels.

## EERSTE GEBRUIK

Kies het programma "60" op een temperatuur van 60°C om fabrieksresiduen te verwijderen. Doe een klein beetje wasmiddel (maximaal 1/3 van de hoeveelheid die aanbevolen wordt door de fabrikant voor licht vervuild wasgoed) in het hoofdwasvakje van het wasmiddeldoseerbakje. Het programma starten **zonder wasgoed**.

## DAGELIJKS GEBRUIK

Sorteer uw wasgoed volgens de aanbevelingen in de paragraaf "HINTS en TIPS". Doe het wasgoed in de trommel, doe de deur van de wasmachine dicht, open de waterkraan en druk op de toets "ON/OFF" om de wasmachine aan te zetten, de toets "Start/Pauze" knippert. Draai de programmaknop op het gewenste programma en selecteer de optie die u wilt. De temperatuur en centrifugesnelheid kunnen veranderd worden door te drukken op de toets "Temperatuur" of "Toerental". Trek het bakje van het wasmiddel naar buiten en voeg het nu wasmiddel toe (en additieven/wasverzachter). Volg de aanwijzingen op de verpakking van het wasmiddel. Sluit het bakje.

### EEN PROGRAMMA STARTEN

Druk op de toets "Start/Pauze".

De deur van de machine wordt vergrendeld (symbool gaat branden) en de trommel begint te draaien; de deur wordt ontgrendeld (symbool UIT) en weer vergrendeld (symbool aan) als voorbereidingsfase voor elk wasprogramma. Het "klikkende" geluid is onderdeel van het deurvergrendelingsmechanisme. Er stroomt water in de trommel en de wasfase wordt gestart zodra de deur vergrendeld is.

## EEN LOPEND PROGRAMMA ONDERBREKEN

Om de wascyclus te onderbreken, druk op de toets "Start/Pauze"; het lampje zal uitgaan en de resterende tijd knippert op de display. Om de wascyclus te starten vanaf het punt waar het onderbroken was, druk opnieuw op de toets.

## OPEN DE DEUR ALS DAT NODIG IS

Na de start van het programma licht het lampje "Deur geblokkeerd" op om aan te geven dat de deur niet geopend kan worden. Zolang een wasprogramma loopt, blijft de deur geblokkeerd. Om de deur te openen terwijl een programma loopt, druk op de toets "Start/Pauze" om het programma te onderbreken. Mits het waterpeil en/of de temperatuur niet te hoog is, zal het indicatorlampje "Deur geblokkeerd" oplichten. Bijvoorbeeld, om wasgoed te verwijderen of toe te voegen. Druk opnieuw op de toets "Start/Pauze" om het programma te vervolgen.

## PROGRAMMA-EINDE

Het lampje "Deur geblokkeerd" gaat uit en op de display verschijnt "End". Om de wasmachine uit te zetten nadat het programma beëindigd is, druk op de toets "ON/OFF" en het lampje zal uitgaan. Als u niet op de ON/OFF -knop drukt, wordt de wasmachine na ongeveer 10 minuten automatisch uitgeschakeld. Draai de waterkraan dicht en doe het wasgoed uit de machine. Laat de deur op een kier om de trommel te laten drogen.

## OPTIES

! Als de geselecteerde optie niet compatibel is met de programma-instelling, zal dit gebrek aan compatibiliteit aangegeven worden door een zoemer (3 pieptonen) en zal het relatieve lampje knipperen.

! Als de geselecteerde optie niet compatibel is met een andere eerder ingestelde optie, zal alleen de meest recente selectie actief blijven.

### Clean+

Clean+ is een optie die werkt op 3 verschillende niveaus (Intensief, Dagelijks en Snel) die speciaal ontworpen zijn om de correcte wascyclus in te stellen, afhankelijk van uw behoeften:

**Intensief**: deze optie is voor erg bevuild wasgoed en verwijdert de meest hardnekkige vlekken.

**Dagelijks**: deze optie is voor alledaagse vlekken.

**Snel**: deze optie is voor licht bevuild wasgoed.

### Intensief spoelen

Door deze optie te selecteren, wordt de efficiëntie van het spoelen vergroot en wordt een optimale eliminatie van alle wasmiddel gegarandeerd. Bijzonder nuttig voor de gevoelige huid. Druk een, twee of drie keer om extra 1, 2 of 3 spoelbeurten te selecteren na de standaard spoelbeurt om alle sporen van wasmiddel te elimineren. Druk nogmaals op de toets om terug te keren naar het "Normaal spoelen".

**Start uitstel** 

Om het geselecteerde programma op een later moment te starten, druk op de toets om de gewenste tijd in te stellen. Het symbool  brandt op de display wanneer deze functie geactiveerd is. Om de uitgestelde start te annuleren druk nogmaals op de toets tot de waarde "0" verschijnt op de display.

**FRESH CARE**

Deze optie vergroot de wasprestaties door stoom te genereren wat de verspreiding van vieze geuren in de machine voorkomt. Na de stoomfase zal de wasmachine de trommel langzaam laten draaien. De optie **FRESH CARE** start na het einde van de cyclus en duurt maximaal 6 uren. De functie kan op elk moment onderbroken worden door te drukken op een willekeurige toets van het bedieningspaneel of door de knop te draaien. Wacht ongeveer 5 minuten vooraleer de deur te openen.



**Temperatuur**

Elk programma heeft zijn eigen temperatuur. Als u die temperatuur wilt veranderen, druk op de toets "Temperatuur" . De waarde verschijnt op de display.

**Centrifugeren**

Elk programma heeft zijn eigen centrifugesnelheid. Als u die snelheid wilt veranderen, druk op de toets "Toerental" . De waarde verschijnt op de display.

**Demo mode**



Om de functie uit te schakelen, zet de wasmachine UIT. Hou de knop "START/PAUSE"  ingedrukt en druk binnen de 5 seconden ook op de knop ON/OFF . Hou beide knoppen gedurende 2 seconden ingedrukt.

**TOETSBLOKKERING** 

Om het bedieningspaneel te vergrendelen, hou de toets "Toetsblokkering"  ongeveer 3 seconden lang ingedrukt. Het symbool  brandt op de display om aan te geven dat het bedieningspaneel vergrendeld is (met uitzondering van de toets "ON/OFF" ). Zo worden ongewenste veranderingen aan de programma's voorkomen, vooral wanneer er kinderen naast de machine staan. Om het bedieningspaneel te deblokken, hou de toets "Toetsblokkering"  ongeveer 3 seconden lang ingedrukt.

**BLEKEN**

Om het wasgoed te bleken, doe het wasgoed in de machine en selecteer het programma "Spoelen & Centrif." .

Start de machine en wacht tot de eerste vulcyclus met water voltooid is (duurt ongeveer 2 minuten). Breng de machine in pauze met de toets "Start/Pauze" , open het bakje van het wasmiddel en doe het bleekwater (neem de aanbevolen doseringen waar aangegeven op de verpakking) in het hoofdcompartiment waar eerder het wasmiddel gedaan is. Start de cyclus opnieuw door te drukken op de toets "Start/Pauze" .

Indien gewenst kan wasverzachter toegevoegd worden in het gepaste compartiment van de lade.

**HINTS EN TIPS****Sorteer het wasgoed op**

Soort stof/waslabel (katoen, gemengde vezels, synthetische stoffen, wol, handwas artikelen). Kleur (gekleurde en witte artikelen scheiden, nieuwe gekleurde artikelen apart wassen). Fijne was (kleine artikelen – zoals panty's en artikelen met haken – zoals bh's – in een kledingzak of kussensloop met rits wassen).

**MAAK ALLE ZAKKEN LEEG**

Voorwerpen als munten of aanstekers kunnen uw wasgoed en de trommel beschadigen.

**Volg de aanbevolen dosering / additieven**

Hierdoor krijgt u een optimaal wasresultaat, voorkomt u irriterende wasmiddelresten in uw wasgoed en bespaart u geld door niet te veel wasmiddel te gebruiken.

**Gebruik een lage temperatuur en een langere wasduur**

De meest efficiënte programma's in termen van energieverbruik zijn over het algemeen programma's die werken bij lagere temperaturen en een langere wasduur.

**Houd u aan de maximale belading**

Laad uw wasmachine tot maximaal de inhoud die aangegeven staat in de "PROGRAMMATABEL" om water en energie te besparen.



**Lawaai en resterend vocht**

Dit wordt beïnvloed door de centrifugesnelheid: hoe hoger de centrifugesnelheid tijdens het centrifugeren, hoe meer lawaai en hoe minder resterend vocht in het wasgoed.

**CYCLUSTELLER**

Met de cyclusteller op uw apparaat kunt u het totale aantal cycli bijhouden dat het apparaat heeft uitgevoerd. Deze functie is handig om het gebruik en onderhoud te controleren.

Om de cyclusteller te openen:

1. Druk op de "ON/OFF" -knop om het apparaat aan te zetten.
2. Druk nogmaals op de "ON/OFF" -knop om het apparaat uit te zetten.
3. Houd de Temperatuur-knop ongeveer 5 seconden ingedrukt. Het display toont het totale aantal cycli dat door het apparaat is uitgevoerd. Als het aantal cycli tussen 0 en 999 ligt, geeft het display een vast getal weer. Als het aantal cycli hoger is, rollen de cijfers over het display (bijv. 1\_379).

Druk op een willekeurige knop om de cyclusteller te verlaten.

**Opmerking:** De wasmachine kan al een aantal cycli hebben uitgevoerd als gevolg van een uitgebreid kwaliteitsproces dat tijdens de productie is uitgevoerd om een hogere productkwaliteit te garanderen.

**ONDERHOUD EN REINIGING**

*Schakel de machine uit en koppel hem los van het elektriciteitsnet voor alle reinigings- en onderhoudswerkzaamheden. Gebruik geen brandbare vloeistoffen voor het reinigen van de wasautomaat. Reinig uw wasmachine regelmatig en voer onderhoud uit (minimaal 4 keer per jaar).*

**DE BUITENKANT VAN DE WASMACHINE REINIGEN**

Gebruik een zachte vochtige doek om de buitenste delen van de wasmachine schoon te reinigen. Gebruik geen glas of reinigingsmiddelen voor algemeen gebruik, schuurpoeder of dergelijke om het bedieningspaneel schoon te maken - deze stoffen kunnen de afdrucken beschadigen.

**DE WATERTOEVOERSLANG CONTROLEREN**

Controleer de toevoerslang regelmatig op barsten en scheuren. Als deze beschadigd is vervangen door een nieuwe slang, beschikbaar via onze Consumenten Service of uw gespecialiseerde dealer. Afhankelijk van het type slang: Als de toevoerslang een doorzichtige coating heeft, regelmatig controleren of de kleur plaatselijk wordt geïntensiveerd. Zo ja, is de slang wellicht lek en moet die worden vervangen.

**HET WATERFILTER REINIGEN / RESTWATER AFGOMPEN**

*Als u een heetwasprogramma gebruikt, wachten tot het water is afgekoeld, voordat u het water afpompt. Reinig het waterfilter regelmatig, om te voorkomen dat het water niet kan worden afgepompt na het wassen, door verstopping van het filter. Als het water niet afgepompt kan worden geeft het display aan dat het waterfilter mogelijk verstopt is.*

Verwijder de plint met een schroevendraaier: duw een zijde van de plint naar beneden met de hand en duw de schroevendraaier in de ruimte tussen de plint en het voorpaneel. Wring de plint open. Plaats een brede, vlakke bak onder het waterfilter, voor het verzamelen van het afvoerwater. Het filter langzaam tegen de klok in draaien totdat het water er uit stroomt. Laat het water wegstromen, zonder het filter te verwijderen. Wanneer de container vol is, het waterfilter sluiten door het met de klok mee te draaien. Leeg de bak. Deze handeling herhalen totdat al het water is afgetapt. Leg een katoenen doek onder het waterfilter, zodat er een kleine hoeveelheid restwater kan worden opgenomen. Verwijder vervolgens de waterfilter, door die linksom te draaien. Maak het waterfilter schoon: verwijder de resten in het filter en reinig het met stromend water. Het waterfilter invoegen en de plint opnieuw installeren: Het waterfilter opnieuw invoegen door het rechtsom te draaien. Zorg ervoor dat het zover mogelijk wordt gedraaid; het filter handvat moet in verticale positie staan. Als u de waterdichtheid van het waterfilter wilt testen, kunt u ongeveer 1 liter water in het wasmiddeldoseerbakje gieten. Daarna de plint opnieuw installeren.

**ACCESSOIRES**

*Neem contact op met onze consumentenservice, om te controleren of de volgende accessoires voor uw model wasmachine verkrijgbaar zijn*

**PLANK VOOR STAPELSET**

waarmee uw droger bovenop uw wasmachine geïnstalleerd kan worden om ruimte te besparen en om het in- en uitladen van uw droger te vergemakkelijken.

**TRANSPORT EN BEHANDELING**



*De wasmachine nooit optillen door het aan het werkblad vast te houden.*

Trek de stekker uit het stopcontact en sluit de waterkraan. Controleer of de deur van de wasmachine en het wasmiddelbakje goed dicht zitten. Koppel de toevoerslang los van de waterkraan en verwijder de afvoerslang van uw aftappunt. Verwijder al het restwater uit de slangen, en zet ze zo vast dat ze niet beschadigd kunnen raken tijdens het vervoer. De transportschroeven opnieuw vastzetten. Volg de instructies voor het verwijderen van de transportschroeven in de INSTALLATIEGIDS in omgekeerde volgorde.



## PROBLEEMOPLOSSING

De wasmachine kan soms om bepaalde redenen niet goed werken. Vooral eer de Klantendienst te contacteren, wordt aanbevolen te controleren of het probleem makkelijk opgelost kan worden aan de hand van de volgende lijst.

Problemen:	Mogelijke oorzaken / Oplossing:
<b>De wasmachine gaat niet aan.</b>	<ul style="list-style-type: none"><li>• De stekker zit niet in het stopcontact of niet voldoende om contact te maken.</li><li>• Er is een stroomstoring geweest.</li><li>• De deur is niet helemaal dicht.</li></ul>
<b>De wascyclus start niet.</b>	<ul style="list-style-type: none"><li>• De toets "ON/OFF"  is niet ingedrukt.</li><li>• De toets "Start/Pauze"  is niet ingedrukt.</li><li>• De waterkraan is niet open.</li><li>• De "Start uitstel" is geselecteerd.</li></ul>
<b>De wasmachine wordt niet gevuld met water (het bericht "h2o" verschijnt op de display). Een "piepton" weerklinkt om de 5 seconden.</b>	<ul style="list-style-type: none"><li>• De watertoevoerslang is niet aangesloten op de kraan.</li><li>• De slang is geplooid.</li><li>• De waterkraan is niet open.</li><li>• De waterleiding is afgesloten.</li><li>• Er is niet voldoende druk</li></ul>
<b>De wasmachine wordt constant gevuld met water en weer geleidigd.</b>	<ul style="list-style-type: none"><li>• De toets "Start/Pauze"  is niet ingedrukt.</li><li>• De afvoerslang is niet geïnstalleerd op 65 tot 100 cm van de grond.</li><li>• Het uiteinde van de afvoerslang is ondergedompeld in water.</li><li>• De afvoeraansluiting aan de muur heeft geen luchtventiel.</li><li>• Als het probleem aanhoudt na deze controles, sluit de waterkraan, schakel de wasmachine af en contacteer de klantendienst. Als u op een hoge verdieping van een gebouw woont, kan zich een sifoneffect voordoen, zodat de wasmachine voortdurend water aan- en afvoert. Op de markt zijn speciale kleppen beschikbaar om dit probleem te verhelpen.</li></ul>
<b>De wasmachine loopt niet leeg of centrifugeert niet.</b>	<ul style="list-style-type: none"><li>• Het programma sluit de functie ledigen uit: bij sommige programma's moet dit manueel geactiveerd worden.</li><li>• De afvoerslang is geplooid.</li><li>• De afvoerlijn is verstopt.</li></ul>
<b>De wasmachine trilt te erg tijdens het centrifugeren.</b>	<ul style="list-style-type: none"><li>• Bij de installatie is de trommel niet correct gedeblokkeerd.</li><li>• De wasmachine staat niet waterpas.</li><li>• De wasmachine zit klem tussen een meubel en de muur.</li></ul>
<b>De wasmachine lekt.</b>	<ul style="list-style-type: none"><li>• De watertoevoerslang is niet goed bevestigd.</li><li>• Het bakje voor wasmiddel is verstopt.</li><li>• De afvoerslang is niet correct bevestigd.</li></ul>
<b>De machine is vergrendeld en de display knippert en geeft een foutcode weer (vb. F-01, F-...).</b>	<ul style="list-style-type: none"><li>• Zet de machine uit, haal de stekker uit het stopcontact, wacht ongeveer 1 minuut en zet weer aan.</li><li>• Als de fout zich blijft voordoen, neem dan contact op met de consumentenservice.</li></ul>
<b>Er wordt te veel schuim gevormd.</b>	<ul style="list-style-type: none"><li>• Het wasmiddel is niet geschikt voor de wasmachine (er moet op staan "voor wasmachines", "voor handwas en wasmachines" of iets dergelijks).</li><li>• Er is te veel wasmiddel gebruikt.</li></ul>
<b>De deur is geblokkeerd, met of zonder storingsindicatie en het programma loopt niet.</b>	<ul style="list-style-type: none"><li>• De deur is vergrendeld bij stroomuitval. Het programma zal automatisch verder gaan zodra er weer stroom is.</li><li>• De wasmachine staat stil. Het programma zal automatisch worden voortgezet nadat de oorsprong van de stilstand niet meer blijft aanhouden.</li></ul>



**Bedrijfsregels, standaarddocumentatie, het bestellen van reserveonderdelen en aanvullende productinformatie vindt u op:**

- Bezoek onze website [docs.whirlpool.eu](https://docs.whirlpool.eu) en [parts-selfservice.whirlpool.com](https://parts-selfservice.whirlpool.com)
- Gebruik makend van de QR-code
- Contacteer andere onze **Consumentenservice** (het telefoonnummer staat in het garantieboekje). Wanneer u contact neemt met de Klantenservice, gelieve de codes te vermelden die op het identificatieplaatje van het apparaat staan.

Ga voor informatie over reparatie en onderhoud naar [www.whirlpool.eu](https://www.whirlpool.eu)

De modelinformatie kan worden opgehaald met de QR-code op het energielabel. Het label bevat tevens de modelidentificatie, die gebruikt kan worden om het portaal van het register te raadplegen op <https://eprel.ec.europa.eu>.

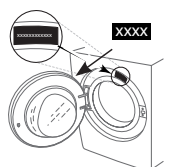

# REINIGING EN ONDERHOUD

**Schakel de wasmachine uit en trek de stekker uit het stopcontact voordat u reiniging of onderhoud uitvoert. Gebruik geen ontvlambare vloeistoffen om de wasmachine te reinigen.**

## DE BUITENKANT VAN DE WASMACHINE REINIGEN

Gebruik een zachte, vochtige doek om de buitenste delen van de wasmachine te reinigen.

Gebruik geen glasreinigers of huishoudelijke reinigingsmiddelen, schuurpoeder of iets dergelijks om het bedieningspaneel te reinigen; deze stoffen kunnen de opdruk beschadigen.

## CONTROLE VAN DE WATERTOEOVOERSLANG

Controleer de toevoerslang regelmatig op barstjes en scheuren. Als de slang beschadigd is, moet u deze vervangen door een nieuwe slang, verkrijgbaar bij onze Klantenservice of bij uw speciaalzaak.

Afhankelijk van het type slang:



Als de toevoerslang een transparante coating heeft, controleer dan regelmatig of de kleur op bepaalde plaatsen donkerder wordt. Zo ja, dan kan de slang een lek hebben en moet hij worden vervangen.



Bij waterstopslangen: controleer het kleine inspectievenster van de veiligheidsklep (zie de pijl). Als dit rood is, dan is de waterstopfunctie in werking getreden en moet de slang worden vervangen door een nieuw exemplaar. Om de slang los te draaien drukt u op de vrijgaveknop (indien aanwezig) terwijl u de slang losdraait.

## DE FILTERS IN DE WATERTOEOVOERSLANG REINIGEN

1. Draai de kraan dicht en schroef de watertoevoerslang los.

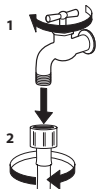

2. Reinig het filter aan het uiteinde van de slang zorgvuldig met een fijne borstel.

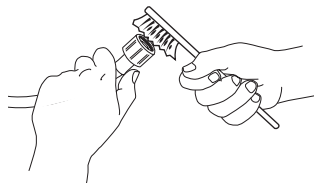

3. Draai nu met de hand de toevoerslang op de achterkant van de wasmachine los. Trek het filter met een tang uit de klep op de achterkant van de wasmachine en maak het zorgvuldig schoon.

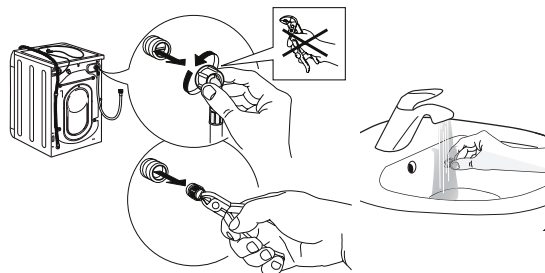

4. Plaats het filter weer terug. Sluit de toevoerslang weer aan op de kraan en de wasmachine. Gebruik geen gereedschap om de toevoerslang aan te sluiten. Draai de kraan open en controleer of alle aansluitingen hermetisch dicht zijn.

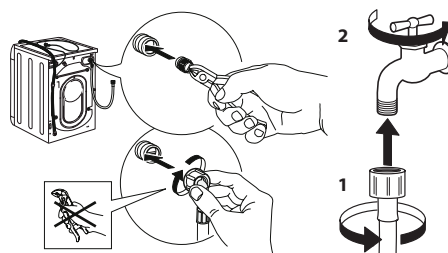

## DE WASMIDDELLADE REINIGEN

Verwijder de lade door hem op te tillen en eruit te trekken (zie de afbeelding).

Was hem af onder stromend water; dit moet regelmatig worden gedaan.



## HET WATERFILTER REINIGEN / RESTWATER AFVOEREN

Schakel de wasmachine uit en trek de stekker uit het stopcontact voordat u het waterfilter reinigt of het restwater afvoert. Als u een heet wasprogramma heeft gebruikt, wacht dan tot het water is afgekoeld voordat u het afvoert. Reinig het waterfilter regelmatig elke 3 maanden, om te voorkomen dat het water niet afgepompt kan worden na het wassen doordat het filter verstopt is.

Als het water niet afgepompt kan worden, dan geeft het display aan dat het waterfilter mogelijk verstopt is.

1. Verwijder de plint: doe met behulp van een schroevendraaier wat weergegeven wordt in de volgende afbeelding.

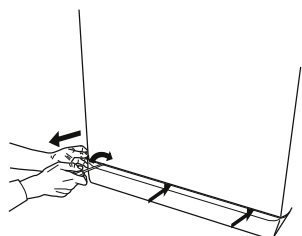

2. Bak voor het afgevoerde water: zet een brede, lage bak onder het waterfilter om het restwater op te vangen.

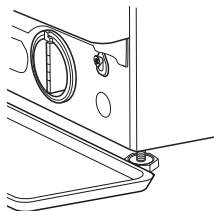

3. Voer het water af: draai het filter langzaam naar links tot al het water naar buiten is gelopen. Laat het water naar buiten stromen zonder het filter te verwijderen. Zodra de bak vol is, sluit u het waterfilter door het naar rechts te draaien. Leeg de bak. Herhaal de procedure tot al het water is afgevoerd.

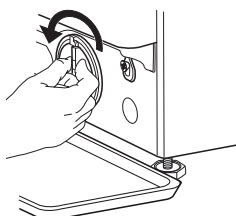

4. Verwijder het filter: leg een katoenen doek onder het waterfilter, die een kleine hoeveelheid restwater kan absorberen. Verwijder vervolgens het filter door het naar links eruit te draaien.

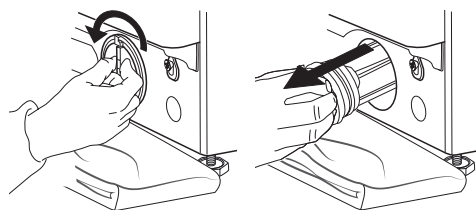

5. Reinig het waterfilter: verwijder de resten in het filter en maak het schoon onder stromend water.

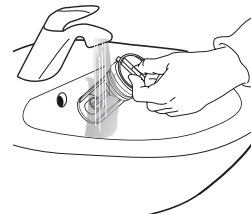

6. Plaats het waterfilter en installeer de plint weer: plaats het waterfilter terug door het met de klok mee te draaien. Zorg dat u het draait tot het niet verder kan; de filterhandgreep moet in verticale positie staan. Om de waterdichtheid van het waterfilter te testen, kunt u ongeveer 1 liter water in het wasmiddelvak gieten. Installeer vervolgens de plint weer.

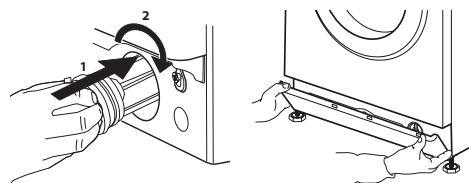

# TRANSPORT EN BEHANDELING

**Til de wasmachine nooit op door hem vast te houden bij het bovenblad.**

1. Trek de stekker uit het stopcontact en draai de kraan dicht.
2. Controleer of de deur en het wasmiddelvak goed dicht zijn.
3. Koppel de toevoerslang los van de kraan en verwijder de afvoerslang uit het afvoerpunt. Verwijder al het restwater uit de slangen en zet ze vast zodat ze niet beschadigd worden tijdens het transport.
4. Breng de transportschroeven weer aan. Voer de instructies voor het verwijderen van de transportschroeven in de "Installatiehandleiding" in omgekeerde volgorde uit.

**Belangrijk:** transporteer de wasmachine nooit zonder de transportschroeven te hebben aangebracht.

## KLANTENSERVICE

### VOORDAT U DE KLANTENSERVICE BELT

1. Kijk of u het probleem zelf kunt oplossen aan de hand van de suggesties in het hoofdstuk **PROBLEMEN OPLOSSEN**

### ALS NA BOVENSTAANDE CONTROLES DE STORING NOG STEEDS OPTREEDT, NEEM DAN CONTACT OP MET DE DICTSTBIJZIJNDE KLANTENSERVICE

Bel het nummer in het garantieboekje voor assistentie. Wanneer u contact opneemt met onze Klantenservice, houd dan altijd de volgende gegevens bij de hand:

- een korte beschrijving van de storing;
- het type en exacte model van het apparaat;

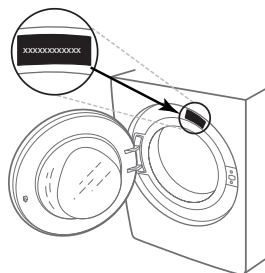

2. Schakel het apparaat uit en weer in om te kijken of de storing aanhoudt.

- het servicenummer (nummer achter het woord Service op het typeplaatje);

**SERVICE** 0000 000 00000



- uw volledige adres;
- uw telefoonnummer.

Als er een reparatie nodig is, neem dan contact op met een erkende technische servicedienst (om te garanderen dat er oorspronkelijke reserveonderdelen worden gebruikt en reparaties correct worden uitgevoerd).

MANGE TAKK FOR AT DU HAR KJØPT ET WHIRLPOOL-PRODUKT



For å motta en mer fullstendig assistanse, vær vennlig å registrere produktet ditt på [www.whirlpool.eu/register](http://www.whirlpool.eu/register)



Les sikkerhetsinstruksene nøye før du bruker apparatet.

Transportboltene må fjernes før maskinen tas i bruk. For mer detaljerte anvisninger om hvordan du fjerner dem, se installasjonshåndboka.

KONTROLLPANEL

- 1 "PÅ/AV" knapp
- 2 Programvelger
- 3 "Start/Pause" knapp
- 4 Knapp for "Sentrifuge"
- 5 Knapp for "Intensiv skylling"
- 6 "Clean+" knapp / "Tastelås" knapp
- 7 Knapp for "Utsatt start"
- 8 "FreshCare+"
- 9 "Temperatur" knapp

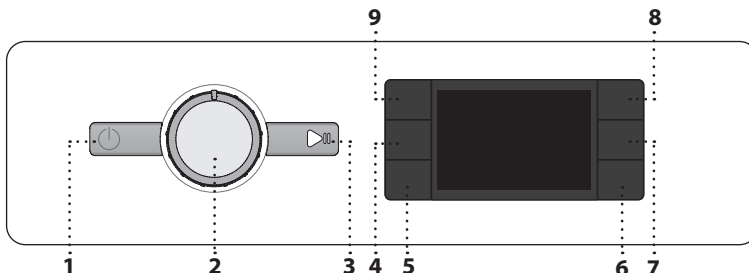

Utsatt start er aktivert

Tastelås er aktivert

Vaskefase

Indikerer syklusens vaskefase

Feil: Anropstjeneste

Se seksjonen for problemløsning

Feil: Tett vannfilter

Vannet kan ikke tømmes; vannfilteret kan være blokkert

Feil: Mangler Vann

Det er ikke vann eller det er ikke nok vann.

Dersom det oppstår feil, se

"PROBLEMLØSNINGS"-seksjonen

DISPLAY INDIKATORER

Lukket dør

FreshCare+ er aktivert

PROGRAMOVERSIKT

Maks. last 8 kg Strømforsbruk i Av-modus 0,5 W / i På-modus 8,0 W						Vaskemiddel og tilsetningsstoffer			Anbefalt vaskemiddel		Restfuktighet % (*)	Energiforbruk kWh	Vann total l	Vasketemperatur °C
Program	Temperaturer		Maks. sentrifugeringshastighet (rpm)	Maks. last (kg)	Varighet (t : m)	Forvask	Hovedvask	Tøymykner	Pulver	Flytende				
	Innstilling	Intervall									I	II	III	
Blandet	40°C	40°C	1000	8.0	**	-	●	○	-	✓	-	-	-	-
Hvit	60°C	90°C	1400	8.0	2:35	● (90°)	●	○	✓	✓	55	1,790	89	55
Bomull	40°C	60°C	1400	8.0	3:30	-	●	○	✓	✓	53	1,100	95	45
Eco 40-60	40 °C	40°C	1351	8.0	3:35	-	●	○	✓	✓	53	0,575	59	32
			1351	4.0	2:48	-	●	○	✓	✓	53	0,358	47	27
			1351	2.0	2:20	-	●	○	✓	✓	53	0,180	35	23
Sport	40°C	40°C	600	4.0	**	-	●	○	-	✓	-	-	-	-
Dyner	30°C	30°C	1000	3.5	**	-	●	○	-	✓	-	-	-	-
Oppfriskning Damp	-	-	-	2.0	**	-	-	-	-	-	-	-	-	-
Sentrifuge & Tømming	-	-	1400	8.0	**	-	-	-	-	-	-	-	-	-
Skylling & Sentrifuge	-	-	1400	8.0	**	-	-	○	-	-	-	-	-	-
Hurtig 30'	30°C	30°C	1200 (***)	4.5	0:30	-	●	○	-	✓	71	0,178	37	27
20°C	20 °C	20 °C	1400	8.0	1:50	-	●	○	-	✓	55	0,138	78	22
Ull	40°C	40°C	800	2.0	**	-	●	○	-	✓	-	-	-	-
Skåne/Fin	30°C	30°C	600 (***)	1.0	**	-	●	○	-	✓	-	-	-	-
Syntetisk	40°C	60°C	1200	4.5	2:15	-	●	○	✓	✓	35	0,580	60	43

● Dosering er nødvendig ○ Valgfri dosering

Langden på vaskesyklusen, som angis på skjermen eller i anvisningen, er et overslag basert på standard forhold. Den reelle tiden kan variere, avhengig av mange faktorer, som f.eks. vannets temperatur og trykk i inntaket, romtemperatur, mengde vaskemiddel, mengde og type klær som vaskes, hvordan klærne blir lagt inn, samt hvilke tilleggsfunksjoner du har valgt. Verdiene oppgitt for andre programmer enn Eco 40-60-programmet er kun veiledende.

**Eco 40-60 - Testvaskesprogram i samsvar med det europeiske økodesigndirektivet 2019/2014.** Det mest effektive programmet med hensyn til energi- og vannforbruk ved vasking av normalt skittent tøy.

Merk: Verdiene for sentrifugeringshastighet vist på displayet, kan avvike noe fra verdiene angitt i tabellen.

For alle Testinstitutt

Lang vaskesyklus for bomullstøy: still inn vaskesyklusen **Bomull** med en temperatur på 40°C.

Langt syntetisk program: still inn vaskesyklusen **Syntetisk** med en temperatur på 40°C.

\* Etter programslutt og sentrifugering med maksimal valgbart sentrifugeringshastighet, ved default-innstilling av program.

\*\* Programmets varighet vises på display.

\*\*\* Displayet viser den foreslåtte sentrifugeringshastigheten som standardverdi.

**6th Sense** - sensorteknologien tilpasser vann, energi og programmets varighet til tøymengden du har innført.

PRODUKT BESKRIVELSE

- 1. Arbeidsplate
- 2. Vaskemiddelbeholder
- 3. Kontrollpanel
- 4. Dørhåndtak
- 5. Dør
- 6. Vannfilter - bak sokkelen
- 7. Sokkel (avtakbar)
- 8. Justerbare føtter (4)

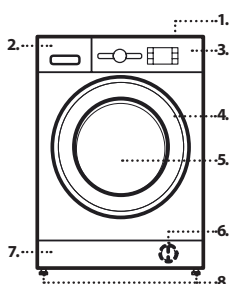

VASKEMIDDELBEHOLDER

Hovedvask-kammer

Vaskemiddel for hovedvasken, flekkfjerner og mykemiddel. For flytende vaskemiddel anbefales det å bruke fordelingsinnretningen i plast som kan fjernes A (medfølger) for riktig dosering. Dersom pulvervaskemiddel benyttes, plasser fordelingsinnretningen i rennen B.

Forvask-kammer

Vaskemiddel for forvask.

Tøymykner-kammer

Tøymykner. Flytende stivelse.

Tøymykner og flytende stivelse må bare fylles til «MAX»-merket.

Knapp for frigjøring

Trykk på for å fjerne skuffen for rengjøring.

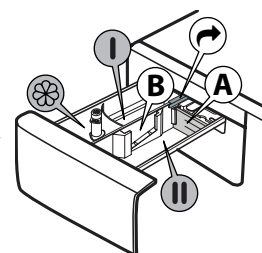

## PROGRAMMER

For å velge det riktige programmet for tøyet ditt, må du alltid følge vaskeanvisningene på tøyet. Verdien gitt i vaskebaljen er den høyeste vasketemperaturen som tekstilen tåler.



### Blandet

For vask av lett til normalt skitne slitesterke plagg i bomull, lin, syntetiske fibre og blandingsstoffer.

### Hvit

For vask av normalt til meget skitne håndklær, undertøy, duker og sengetøy osv. i elastisk bomull og lin. Kun når temperaturen er valgt til 90°C inkluderer syklusen en fase for forvask før fasen for hovedvask. I dette tilfellet anbefaler en å legge vaskemiddel både i seksjonen for forvask og hovedvask.

### Bomull

Normalt til meget skittent og robust bomullstøy.

### Eco 40-60

For vasking av normalt skittent bomullstøy som tåler vask på 40 eller 60 °C i samme program. Dette er standard bomullsprogrammet og det mest effektive med hensyn til vann- og energiforbruk.

### Sport

For vask av lett skittent sportstøy (treningsdrakter, shorts, osv.) For best resultat anbefaler vi ikke å overskride maksimal last angitt i "PROGRAMOVERSIKTEN". Vi anbefaler at du bruker flytende vaskemiddel, og at du tilfører mengden som er egnet for halv last.

### Dyner

Utformet for å vaske polstrede dunelement som doble eller enkle dyner, puter og anorakker. Disse polstrede elementene bør legges inn i trommelen med kantene brettet innover og en bør ikke overskride ¾ av trommelens volum. For optimal vask, anbefaler vi at flytende vaskemiddel benyttes.

### Oppfriskning Damp

Dette programmet frisker opp plagg ved å fjerne dårlig lukt og avslapper fibre (2 kg, cirka 3 plagg). Legg kun inn tørt tøy (som ikke er skittent), og velg programmet "Oppfriskning Damp". Plaggene vil være litt fuktige på slutten av syklusen og kan brukes etter noen minutter. Programmet "Oppfriskning Damp" forenkler strykingen.

! Anbefales ikke for ulltøy eller silkeplagg.

! Ikke tilfør tøyemykner eller vaskemiddel.

### Sentrifuge & Tømming

Sentrifugerer lasten og tømmer deretter vannet. For slitesterke plagg. Dersom du utelukker sentrifugeringscyklusen, vil maskinen kun tømme

### Skylling & Sentrifuge

Skyller med påfølgende sentrifugering. For slitesterke plagg.

### Hurtig 30'

For hurtig vask av lett skittent tøy. Denne syklusen varer kun 30 minutter, og du sparer tid og energi.

### 20°C

For vasking av lett skittent bomullstøy på 20 °C.

### Ull

Ullplagg kan vaskes ved å benytte programmet, "Ull" selv for plaggene som er merket med etiketten "kun håndvask". For best resultat, bruk spesialvaskemiddel **du må ikke overskride maks. kg tøy som angis.**

### Skåne/Fin

For vask av spesielt delikate plagg. Helst bør plaggene vrenses med innsiden ut før vask.

### Syntetisk

For å vaske skittent tøy av syntetiske fibre (som polyester, polyakryl, viskose, osv.) eller bomull/syntetiske blandinger.

## FØRSTE GANGS BRUK

For å fjerne eventuelle produksjonsflekker, velg programmet for "Bomull" med en temperatur på 60°C. Hell litt vaskemiddel i kammeret for hovedvask i vaskemiddeldispenseren (maksimalt 1/3 av mengden som anbefales av vaskemiddelprodusenten for lett skittent tøy). Start programmet **uten å legge i tøy.**

## DAGLIG BRUK

Forbered klesvasken din i henhold til anvisningene i avsnittet "RÅD OG TIPS". Legg inn tøyet, lukk døren, åpne vannkranen og trykk på "PÅ/AV" knappen for å slå på vaskemaskinen, "Start/Pause" knappen blinker. Vri programvelgeren til ønsket program og velg opsjonene du ønsker. Temperaturen og sentrifugeringshastigheten kan endres ved å trykke på "Temperatur-" knappen eller "Sentrifugerings-" knappen. Dra nå ut dispenseren for vaskemiddel og tilfør vaskemiddel (og tilsetningsstoffer/mykemiddel). Følg anbefalingene med hensyn til dosering du finner på pakningen. Lukk deretter vaskemiddelbeholderen.

### STARTE SYKLUS

Trykk på "Start/Pause" knappen.

Maskinen låser døren (PÅ-symbolet) og trommelen begynner å rotere. Døren låses opp (AV-symbolet) og igjen (PÅ-symbolet), som en forberedelse til hver vaskesyklus. "Klikke"-lyden er en del av dørlåsemekanismen. Vannet strømmer inn i trommelen og starter vaskefasen når døren er låst.

### FOR Å SETTE ET PÅGÅENDE PROGRAM I PAUSE

For å sette en vaskesyklus på pause, trykk på "Start/Pause" indikatorlampen vil slukke seg og tiden som er igjen blinker på display. For å starte vaskesyklusen fra det punktet hvor den ble avbrutt må du trykke på knappen på nytt.

### ÅPNE DØREN, DERSOM DETTE ER NØDVENDIG

Etter at du har startet et program, tennes indikatoren for "Låst dør" for å vise at døren ikke kan åpnes. Så lenge vaskeprogrammet pågår kan ikke døren åpnes. For å åpne døren mens programmet er under utføring, trykk på "Start/Pause" for å sette programmet på pause. Så fremt vannvået eller temperaturen ikke er for høy, vil indikatorlampen for "Låst dør" slukkes og du kan åpne døren. For eksempel for å legge til eller fjerne tøy. Trykk på "Start/Pause" knappen igjen for å fortsette programmet.

### PROGRAMSLUTT

Indikatorlampen for "Låst dør" slukkes og på display vises "Slutt". For å slå av vaskemaskinen etter at programmet er slutt trykk på "PÅ/AV" knappen, lysene slukkes. Dersom du ikke trykker "PÅ/AV" -knappen, slås vaskemaskinen av automatisk etter ca. 10 minutter. Steng vannkranen, åpne døren og ta tøyet ut av vaskemaskinen. La døren stå på gløtt for at trommelen skal få tørke.

## OPSJONER

! Dersom den valgte opsjonen ikke er kompatibel med programmet som er stilt inn, vil manglende kompatibilitet varsles med et lydsignal (3 pip) og den tilhørende indikatorlampen vil blinke.

! Dersom den valgte opsjonen ikke er kompatibel med en tidligere opsjon som er stilt inn, vil det siste valget gjelde.

### Clean+

Clean+ er en opsjon som arbeider på 3 forskjellige nivå (Intensiv, Daglig og Hurtig) som er spesielt utformet for å stille inn riktig vaskehandling avhengig av dine vaskebehov:

**Intensiv**: denne opsjonen er utformet for svært skittent tøy, og fjerner de vanskeligste flekkene.

**Daglig**: denne opsjonen er utformet for å fjerne flekker som inntrer i hverdagen.

**Hurtig**: denne opsjonen er utformet for å fjerne mindre flekker.

### Intensiv skylling

Ved å velge denne opsjonen, øker effektiviteten ved skyllingen økt og optimal fjerning av vaskemiddel garanteres. Den er spesielt egnet for ømfintlig hud. Trykk på knappen en, to eller tre ganger for å velge henholdsvis 1, 2 eller 3 ekstra skyllinger etter at standardsyklusen for skylling er utført og fjern alle spor etter vaskemiddel. Trykk på knappen på nytt for å gå tilbake til "Normal skylling".

### Utsatt start

For at det valgte programmet skal starte på et senere tidspunkt, trykk på knappen for å stille inn ønsket utsettelsestid. Symbolet tennes på display når denne funksjonen er aktivert. For å slette den utsatte starten, trykk på knappen igjen helt til verdien, "0" vises på display.

### FRESH CARE

Denne opsjonen forbedrer vaskeytelsen ved å skape damp som hindrer hovedårsakene til at det dannes seg dårlige lukt inne i maskinen. Etter damp-fasen, vil vaskemaskinen utføre skånsomme bevegelser ved langsomme rotasjoner av trommelen. opsjonen starter når syklusen avsluttes, og gjelder for maksimalt 6 timer. Du kan avbryte den når som helst ved å trykke på den hvilken som helst bryter på kontrollpanelet eller ved å vri på knotten. Vent i omtrent 5 minutter før døren kan åpnes.



### Temperatur

Ethvert program har forhåndsdefinerte temperaturer. Dersom du ønsker å endre temperaturen, trykk på "Temperatur"- knappen. Verdien vises på display.





### Sentrifugering

Ethvert program har forhåndsdefinerte sentrifugeringshastighet. Dersom du ønsker å endre sentrifugeringshastigheten, trykk på "Sentrifugerings-" knappen. Verdien vises på display.

### Demo modus



Denne funksjonen inaktiveres ved at slukke for vaskemaskinen. Tryk og hold heretter knappen "Start/Pause" trykket og tryk så, inden for 5 sekunder, også på knappen "PÅ/AV" og hold begge knappene trykket i 2 sekunder..

### TASTELÅS

For å låse kontrollpanelet, trykk og hold inne "Tastelås"- knappen i omtrent 3 sekund. Symbolet  tennes på display for å indikere at kontrollpanelet er låst (med unntak av "PÅ/AV" knappen). Dette hindrer utilsiktet endringer av programmene, spesielt når det finnes barn i nærheten av maskinen. For å låse opp kontrollpanelet, trykk og hold inne "Tastelås"- knappen i omtrent 3 sekund.

### BLEKING

Dersom du ønsker å bleke tøyet, legg tøyet inn i vaskemaskinen og still inn programmet for "Skylling & Sentrifuge".

Start maskinen og vent til den fullfører den første syklusen for fylling av vann (omtrent 2 minutter). Sett maskinen i modus for pause ved å trykke på "Start/Pause" knappen, åpne skuffen for vaskemiddel og hell i blekemiddelet (følg de anbefalte dosene angitt på pakken) i kammeret for hovedvask hvor fordelingsinnretningen tidligere ble montert. Start syklusen på nytt ved å trykke på "Start/Pause" knappen. Om ønsket, er det mulig å tilsette tøyrenner i det dertil egnede kammeret i vaskemiddelskuffen.

### TIPS OG RÅD

#### Separer tøyet etter:

Tekstiler (bomull, blandet, syntetisk, ull, håndvask). Farge (separer kulørt tøy fra hvitt Vask kulørt tøy for seg første gang). Finvask (små plagg, som nylonstrømper, plagg med hemper - som f.eks. BH-er - og legg dem i en vaskepose).

#### Vreng og tøm lommene

Små gjenstander, som mynter og lightere, kan skade vaskemaskinen og trommelen. Kontroller knappene.

#### Følg anbefalingen for dosering/tilsetningsstoffer

Det gir et bedre vaskeresultat, du unngår irriterende rester av overflødig vaskemiddel i tøyet ditt og det er mer økonomisk fordi du unngår å sløse med vaskemiddel.

#### Bruk lav temperatur og lenger programvarighet

De mest effektive programmene med hensyn til energiforbruk er vanligvis de programmene med lav temperatur og lenger varighet.

#### Overhold tøymengden

Fyll maskinen med tøymengden angitt i tabellen "TABELL OVER PROGRAMMER" for å spare vann og energi.



#### Støy og gjenværende fuktighet

Disse punktene avhenger av sentrifugeringshastigheten: dess høyere sentrifugeringshastighet, dess mer støy og mindre gjenværende fuktighet.

### SYKLUSTELLER

Med syklustelleren på maskinen kan du se totalt antall utførte sykluser. Denne funksjonen er nyttig for å overvåke bruk og vedlikehold.

For å få tilgang til syklustelleren:

1. Trykk på "PÅ/AV" knappen for å slå på maskinen.
2. Trykk på "PÅ/AV" knappen igjen for å slå av maskinen.
3. Hold inne Temperatur-knappen i ca. 5 sekunder.

På displayet vises totalt antall sykluser som maskinen har utført. Hvis antall sykluser er mellom 0 og 999, vises et fast tall på displayet. Hvis antall sykluser er høyere, ruller tallene på displayet (f.eks. 1\_379).

Trykk på en hvilken som helst knapp for å gå ut av syklustellermodus.

**Merk:** Vaskemaskinen kan allerede ha utført et sett med sykluser som skyldes en forlenget kvalitetsprosess utført under produksjonen, for å garantere høyere produktkvalitet.

### RENGJØRING & VEDLIKEHOLD

*Slå av vaskemaskinen og ta ut støpselet før du utfører renhold eller vedlikehold. Bruk ikke lett antennelig væske for å gjøre ren vaskemaskinen. Rengjør og vedlikehold vaskemaskinen jevnlig (minst 4 ganger i året).*

#### Renhold av vaskemaskinen utvendig

Bruk en myk fuktig klut for å gjøre rene de utvendige delene av vaskemaskinen. Bruk ikke generelle rengjøringsmidler eller middel egnet for vindusvask, skurepulver eller lignende for å gjøre rent kontrollpanelet – disse stoffene kan skade skriften.

#### Kontroll av slangen for vannforsyning

Kontroller slangen for vannforsyning regelmessig for skjørhet eller sprekker. Hvis den er skadet, skift den ut med en ny som du får bestilt igjennom vår Etter-Salg Service eller din spesialforhandler. Avhengig av type slange: Hvis slangen for vannforsyning har et gjennomsliktig belegg, må du kontrollere regelmessig om fargen blir sterkere på noen plasser. Dersom dette er tilfellet, kan det ha oppstått lekkasje og slangen må skiftes ut

#### Rengjøring av filterene i slangene for vannforsyning

Steng kranen og løsne slangen for vanninntak fra kranen. Rengjør det innvendige filteret og skru slangen for vanninntak tilbake på kranen. Skru deretter løs slangen for vanninntak på baksiden av vaskemaskinen. Trekk ut filteret fra vaskemaskinens kopling med en nebbtang og gjør det rent. Monter filteret tilbake på plass og skru på slangen for vanninntak igjen. Åpne kranen og påse at koplignene er helt tette.

#### Rengjøring av vannfilter / tømning av gjenværende vann

*Dersom du har brukt et varmt vaskeprogram, vent til vannet har kjølt seg ned før du tømmer det. Gjør vannfilteret rent med jevne mellomrom, for å hindre at vannet ikke dreneres etter vask fordi filteret er tett. Dersom vannet ikke dreneres, indikerer display at vannfilteret kan være tett.*

Fjern sokkelen ved hjelp av en skrutrekker: dytt en side av sokkelen nedover med hånden, dytt deretter skrutrekkeren inn i hullet mellom sokkelen og panelet framme og forsøk å lirke opp sokkelen. Plasser en bred, flat beholder under vannfilteret, for å samle opp avløpsvann. Vri langsomt filteret med urviseren til vannet renner ut. La vannet renne ut uten at du fjerner filteret. Når beholderen er full, lukk vannfilteret ved å vri det med urviseren. Tøm beholderen. Gjenta denne prosedyren helt til alt vannet er tømt. Plasser et bomulls-håndkle, som kan absorbere den lille mengden vann som er igjen. Fjern deretter vannfilteret ved å vri det mot urviseren. Gjør vannfilteret rent: fjern rester i filteret og gjør det rent under rennende vann. Sett vannfilteret tilbake på plass og monter sokkelen: Sett vannfilteret inn igjen ved å vri det med urviseren. Påse at du har vridd det så langt inn som mulig; Filterets håndtak skal befinne seg i vertikal posisjon. For å teste at vannfilteret er strammet til, kan du helle omtrent 1 liter vann ned i vaskemiddelbeholderen. Sett deretter på plass sokkelen.

### TILBEHØR

*Ta kontakt med vår Ettersalgsservice for å kontrollere om følgende tilbehør er tilgjengelig for din vaskemaskinmodell.*

#### Stablesett-hylle

til montering av en tørketrommel oppå vaskemaskinen for å spare plass og for å gjøre det lettere å legge i og ta ut tøy av tørketrommelen i den høye posisjonen.

### TRANSPORT OG FLYTTING

*Løft aldri vaskemaskinen ved å holde i topplaten.*

Trekk ut nettets støpsele, og steng vannkranen. Kontroller at maskinens dør og vaskemiddelbeholderen er lukket korrekt. Koble slangen for vannforsyning fra vannkranen, og fjern dreneringslangene fra punktet for drenering. Fjern alt gjenværende vann fra slangene, og fest de slik at de ikke skades under transporten. Sett på plass transportboltene. Følg instruksene for fjerning av transportboltene i INSTALLASJONSVEILEDNINGEN, men gå fram i motsatt rekkefølge.

## PROBLEMLØSNING

Av forskjellige årsaker kan vaskemaskinen av og til ikke virke som den skal. Før du kontakter Ettersalgsservicen, anbefaler vi at du kontrollerer om du kan løse problemet ved å benytte listen nedenfor.

Anomalier:	Mulige årsaker / Løsning:
Vaskemaskinen slår seg ikke på.	<ul style="list-style-type: none"><li>Støpselet er ikke satt inn i kontakten, eller ikke tilstrekkelig for å oppnå kontakt.</li><li>Det har oppstått et strøbrudd.</li></ul>
Vaskesyklusen starter ikke.	<ul style="list-style-type: none"><li>Døren er ikke skikkelig lukket.</li><li>Det er ikke trykket på "PÅ/AV" ⏻ knappen.</li><li>"Start/Pause" ▶⏸ knappen er ikke trykket ned.</li><li>Vannkranen er ikke åpnet.</li><li>En "Utsatt start" ⏸ er stilt inn.</li></ul>
Vaskemaskinen tar ikke inn vann (meldingen "h2o" vises på display). Du vil høre en "Pipe-" lyd hvert 5. sekund.	<ul style="list-style-type: none"><li>Vanninntaksslangen er ikke koplet til kranen.</li><li>Slangen er bøyd.</li><li>Vannkranen er ikke åpnet.</li><li>Forsyningen av vann er kuttet.</li><li>Det er ikke tilstrekkelig trykk.</li><li>"Start/Pause" ▶⏸ knappen er ikke trykket ned.</li></ul>
Vaskemaskinen tar inn og tømmer vannet i kontinuasjon.	<ul style="list-style-type: none"><li>Slangen for tømming er ikke montert 65 til 100 cm over bakken.</li><li>Enden på avløpsslangen er nedsenket i vann.</li><li>Avløpskontakten på veggen har ikke en lufteåpning.</li><li>Hvis problemet vedvarer etter at du har utført disse kontrollene, må du stenge vannkranen, slå av vaskemaskinen og ringe Ettersalgsservicen. Hvis boligen befinner seg i en av de øverste etasjene i en bygning, kan en heverteffekt noen ganger oppstå, noe som fører til at vaskemaskinen i kontinuasjon tar inn og tømmer vannet. Spesielle anti-vannlås ventiler er tilgjengelig på markedet for å forebygge denne typen problemer.</li></ul>
Vaskemaskinen hverken tømmer eller sentrifugerer.	<ul style="list-style-type: none"><li>Programmet inkluderer ikke funksjonen for tømming: ved visse program må den aktiveres manuelt.</li><li>Avløpsslangen er bøyd.</li><li>Avløpet er tett.</li></ul>
Vaskemaskinen vibrerer for mye under sentrifugeringen.	<ul style="list-style-type: none"><li>Trommelen ble ikke skikkelig frigjort under installasjonen.</li><li>Vaskemaskinen står ikke horisontalt.</li><li>Vaskemaskinen er klemt mellom møbler og veggen.</li></ul>
Det lekker vann fra vaskemaskinen.	<ul style="list-style-type: none"><li>Vanninntaksslangen er ikke tilstrekkelig tilstrammet.</li><li>Dispenseren med vaskemiddel er tett.</li><li>Avløpsslangen er ikke tilstrekkelig tilstrammet.</li></ul>
Maskinen er låst og display blinker og indikerer en feilkode (f.eks. F-01, F-..).	<ul style="list-style-type: none"><li>Slå av maskinen, ta støpselet ut av kontakten og vent i omtrent 1 minutt før du slår den på igjen.</li><li>Ring Ettersalgsservicen dersom problemet vedvarer.</li></ul>
Det dannes for mye skum.	<ul style="list-style-type: none"><li>Vaskemiddelet er ikke kompatibelt med vaskemaskinen (det må stå skrevet "for vaskemaskiner", "for håndvask og vaskemaskiner", eller noe lignende).</li><li>Overdreven dosering.</li></ul>
Døren er låst, med eller uten feilindikasjon, og programmet utføres ikke.	<ul style="list-style-type: none"><li>Døren er lukket dersom det oppstår strøbrudd. Programmet vil fortsette automatisk med det samme strømmettet på nytt er tilgjengelig.</li><li>Vaskemaskinen står i ro. Programmet vil fortsette automatisk når årsaken til at den står i ro ikke lenger eksisterer.</li></ul>

Retningslinjer, standarddokumentasjon, bestilling av reservedeler og ekstra produktinformasjon vil du kunne finne ved å:

- besøke våre nettsider [docs.whirlpool.eu](https://docs.whirlpool.eu) og [parts-selfservice.whirlpool.com](https://parts-selfservice.whirlpool.com)
  - Ved å benytte QR-koden
  - Alternativt, **ta kontakt med vår Ettersalgsservice** (Se telefonnummeret i garantiheftet). Når du kontakter vår Ettersalgsservice, vennligst oppgi kodene du finner på produktets typeskilt.
- For informasjon om reparasjon og vedlikehold kan brukeren gå inn på [www.whirlpool.eu](https://www.whirlpool.eu)

Modellinformasjonen finner du ved å benytte QR-koden som er angitt på energimerket. Merket inneholder også modellidentifikatoren som kan benyttes for å konsultere databasens portal på <https://eprel.ec.europa.eu>.

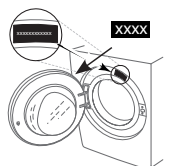



# RENGJØRING OG VEDLIKEHOLD

**Slå av vaskemaskinen og trekk ut stikkkontakten før rengjøring og vedlikehold.  
Bruk ikke antenkelige væsker til å rengjøre vaskemaskinen.**

## UTVENDIG RENGJØRING AV VASKEMASKINEN

Bruk en myk fuktig klut for å rengjøre vaskemaskinens utvendige deler.

Bruk ikke vindusvask eller universalprodukter, skurepulver eller lignende for å rengjøre kontrollpanelet, fordi de kan skade teksten.

## SJEKKE VANNINNTAKSSLANGEN

Sjekk vanninntaksslangen jevnlig for sprøhet og sprekker. Hvis den er skadet, må den skiftes ut med en ny gjennom vår ettersalgsservice eller din spesialforhandler. Avhengig av slangetypen:

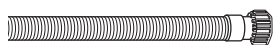

Hvis inntaksslangen har et gjennomsiktig belegg, sjekk jevnlig om fargen forsterkes stedvis. Hvis det er slik, finnes det en lekkasje og slangen må skiftes ut.

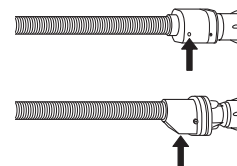

For vannstopp: sjekk sikkerhetsventilens lille inspeksjonsvindu (se pil). Hvis det er rødt, er vannstoppfunksjonen utløst, og slangen må skiftes ut med en ny. Trykk på utløserknappen (hvis finnes) for å løsne slangen.

## RENGJØRING AV NETTFILTRENE I VANNINNTAKSSLANGEN

1. Steng vannet og løsne vanninntaksslangen.

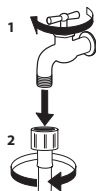

2. Rengjør nettfileret i slangeenden nøye med en fin børste.

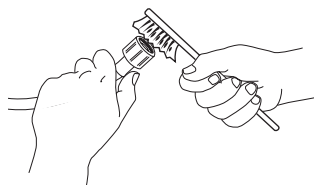

3. Løsne nå vanninntaksslangen på baksiden av vaskemaskinen for hånd. Bruk en tang og trekk ut nettfileret fra ventilen på baksiden av vaskemaskinen og rengjør det nøye.

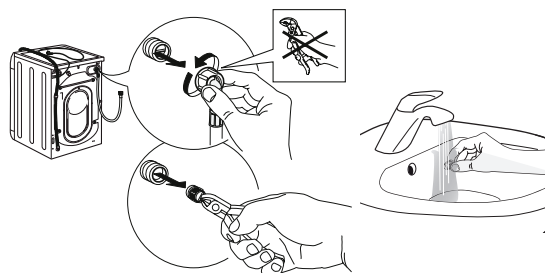

4. Sett nettfileret inn igjen. Koble inntaksslangen til vannkranen og vaskemaskinen igjen. Bruk ikke et verktøy for å koble til inntaksslangen. Åpne vannkranen og sjekk at alle koblingene er tette.

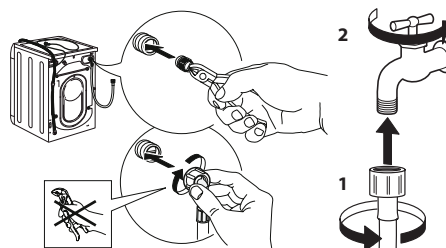

# RENGJØRING AV VASKEMIDDELSKUFFEN

Løft skuffen opp og trekk den ut (se figur).

Skyll skuffen regelmessig under rennende vann.

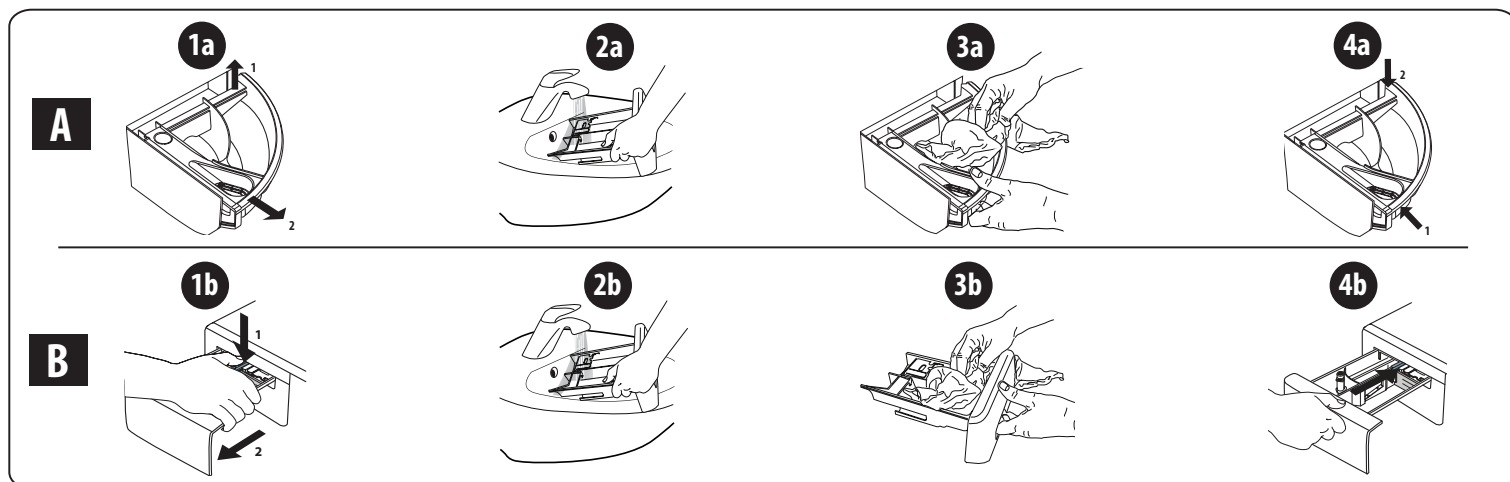

## RENGJØRE VANNFILTERET/TØMME UT GJENVÆRENDE VANN

Slå av vaskemaskinen og trekk ut stikkkontakten før du rengjør vannfilteret eller tømmer ut gjenværende vann. Hvis du har brukt et program med varmt vann, må du vente til vannet er kjølt ned før du tømmer det ut. Rengjør vannfilteret jevnlig hver 3. måned for å unngå at vannet ikke tømmes ut etter vask fordi filteret er tilstoppet. Hvis vannet ikke tømmes, angir skjermen at vannfilteret kan være tilstoppet.

1. Ta av sparkeplaten: Bruk et skrujern og gå frem som vist på figuren nedenfor.



2. Beholder for vannet som tømmes: Plasser en liten og bred beholder under vannfilteret for å samle opp gjenværende vann.

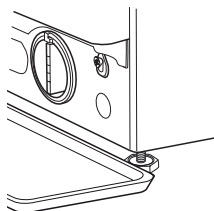

3. Tøm ut vannet: Drei filteret sakte mot urviseren helt til alt vannet er rent ut. La alt vannet renne ut uten å ta ut filteret. Når beholderen er full, lukk igjen vannfilteret ved å dreie det med urviseren. Tøm beholderen. Gjenta helt til alt vannet er tømt ut.

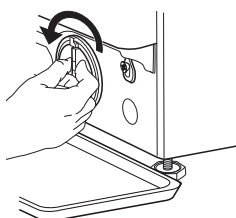

4. Ta ut filteret: Legg en bomullsklut under vannfilteret som kan absorbere mindre vannmengder. Drei vannfilteret mot klokken og ta det ut.

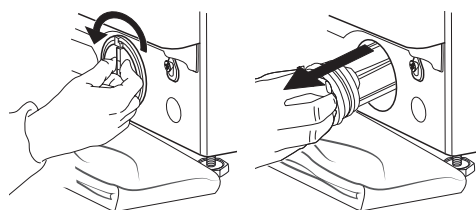

5. Rengjør vannfilteret: Fjern rester og rengjør filteret under rennende vann.

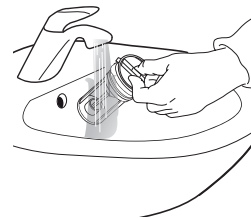

6. Sett inn vannfilteret og sokkeldekselet: Sett inn vannfilteret og drei det med klokken. Drei filteret så langt det går. Filterhåndtaket skal være i vertikal stilling. For å teste at vannfilteret er vanntett, kan du helle ca. 1 liter vann i vaskemiddelskuffen. Sett sokkeldekselet på plass igjen.

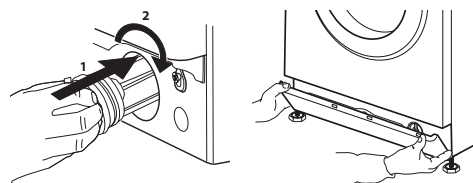

# TRANSPORT OG HÅNDTERING

## Aldri løft vaskemaskinen med topplaten.

1. Trekk ut støpslet og steng vannkranen.
2. Vær sikker på at døren og vaskemiddelskuffen er skikkelig lukket.
3. Koble inntaksslangen fra vannkranen, og fjern avløpsslangen fra dreneringspunktet. Tøm ut alt vannet som er igjen i slangene, og fest slangene slik at de ikke kan skades under transporten.
4. Sett inn transportboltene igjen. Følg instruksjonene for fjerning av transportboltene i «Installasjonsveiledning», i motsatt rekkefølge.

**Viktig:** Aldri transporter vaskemaskinen uten å ha festet transportboltene.

## ETTERSALGSSERVICE

### FØR DU RINGER ETTERSALGSSERVICE

1. Prøv å løse problemet selv med hjelp av rådene i **FEILSØKING**

### HVIS FEILEN VEDVARER, KONTAKT NÆRMESTE ETTERSALGSSERVICE

Ring nummeret oppgitt i garantiheftet for å få hjelp.

Oppgi alltid følgende når du kontakter ettersalgsservice:

- en kort forklaring av feilen;
- type maskin og nøyaktig modell;

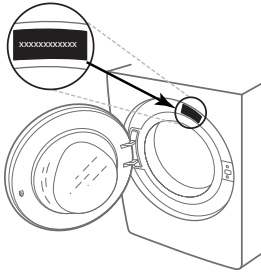

2. Slå vaskemaskinen av og på igjen for å se om feilen vedvarer.

- servicenummeret (nummeret etter ordet Service på typeskiltet);

**SERVICE** 0000 000 00000



- din fulle adresse;
- ditt telefonnummer.

Hvis det er nødvendig med reparasjoner, kontakt en autorisert ettersalgsservice (for å garantere bruk av originale reservedeler og riktig utførte reparasjoner).

DZIĘKUJEMY ZA ZAKUP PRODUKTU WHIRLPOOL.

W celu uzyskania kompleksowej pomocy prosimy zarejestrować urządzenie na stronie [www.whirlpool.com/register](http://www.whirlpool.com/register)



Przed użyciem urządzenia należy uważnie przeczytać Instrukcję bezpieczeństwa. Przed rozpoczęciem użytkowania pralki należy usunąć śruby blokujące. Szczegółowe wskazówki dotyczące sposobu ich usuwania można znaleźć w Instrukcji instalacji.

## PANEL STEROWANIA

- 1 "Przycisk WŁĄCZ/WYŁĄCZ"
- 2 Wybór programu
- 3 Przycisk "Start/ Pauza"
- 4 Przycisk "Wirowanie"
- 5 Przycisk "Super płukanie"
- 6 Przycisk "Clean+" / "Blokada"
- 7 Przycisk "Opóźnienie startu"
- 8 Przycisk "FreshCare+"
- 9 Przycisk "Temp."

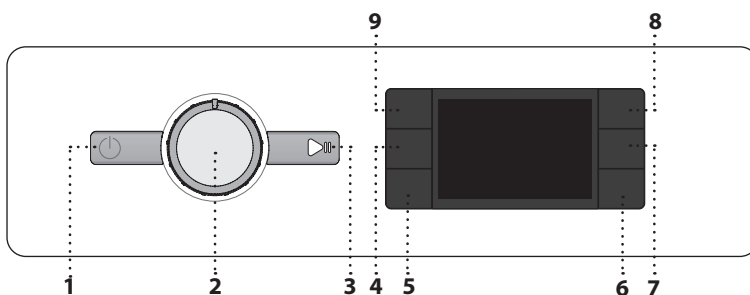

### WSKAŹNIKI NA WYŚWIETLACZU

Drzwi zablokowane

Aktywacja funkcji FreshCare+

Aktywacja funkcji **Opóźnienie startu**

Aktywacja funkcji **Blokada**

**Faza prania**  
Wskazuje fazę cyklu prania

**Usterka: Wezwij serwis**  
Sprawdź w rozdziale instrukcji dotyczącym rozwiązywania problemów

**Usterka: Zatkany filtr wody**  
Woda nie może odpływać; filtr wody może być zatkany

**Usterka: Brak wody**  
Brak lub niewystarczający dopływ wody.

W przypadku wystąpienia usterki należy przeczytać rozdział "ROZWIĄZYWANIE PROBLEMÓW"

## TABELA PROGRAMÓW

Maks. ładowność 8 kg Pobór mocy w trybie wyłączonym 0,5 W / w przypadku pozostawienia w trybie włączonym 8,0 W							Detergenty i dodatki			Polecany detergent		Pozostała wilgotność (%)	Zużycie energii (kWh)	Całkowita objętość wody w litrach	Temperatura prania °C
Program	Temperatury		Maks. prędkość wirowania (obr./min)	Maks. ładowność (kg)	Czas trwania (h : m)	Pranie wstępne	Pranie zasadnicze	Płyn zmiękczający	Proszek	Płyn					
	Ustawienia	Zakres									I	II	Flower		
Mieszane	40°C	☼ - 40°C	1000	8.0	**	-	●	○	-	✓	-	-	-	-	
Białe	60°C	☼ - 90°C	1400	8.0	2:35	● (90°)	●	○	✓	✓	55	1,790	89	55	
Bawełniane	40°C	☼ - 60°C	1400	8.0	3:30	-	●	○	✓	✓	53	1,100	95	45	
Eco 40-60	40 °C	40°C	1351	8.0	3:35	-	●	○	✓	✓	53	0,575	59	32	
			1351	4.0	2:48	-	●	○	✓	✓	53	0,358	47	27	
			1351	2.0	2:20	-	●	○	✓	✓	53	0,180	35	23	
Sport	40°C	☼ - 40°C	600	4.0	**	-	●	○	-	✓	-	-	-	-	
Kołdra	30°C	☼ - 30°C	1000	3.5	**	-	●	○	-	✓	-	-	-	-	
Odświeżanie parowe	-	-	-	2.0	**	-	-	-	-	-	-	-	-	-	
Wirowanie i wypompowanie	-	-	1400	8.0	**	-	-	-	-	-	-	-	-	-	
Płukanie i wirowanie	-	-	1400	8.0	**	-	-	○	-	-	-	-	-	-	
Szybki 30'	30°C	☼ - 30°C	1200 (***)	4.5	0:30	-	●	○	-	✓	71	0,178	37	27	
20°C	20 °C	☼ - 20 °C	1400	8.0	1:50	-	●	○	-	✓	55	0,138	78	22	
Wełniane	40°C	☼ - 40°C	800	2.0	**	-	●	○	-	✓	-	-	-	-	
Delikatne	30°C	☼ - 30°C	600 (***)	1.0	**	-	●	○	-	✓	-	-	-	-	
Syntetyczne	40°C	☼ - 60°C	1200	4.5	2:15	-	●	○	✓	✓	35	0,580	60	43	

● Wymagane dozowanie ○ Opcjonalne dozowanie

Parametry te mogą się różnić podczas prania w domu, ze względu na zmieniającą się temperaturę pobieranej wody, ciśnienie wody itd. Przybliżony czas trwania programu odnosi się do ustawień domyślnych programów, bez wybierania opcji. Podane wartości dla programów innych niż Eco 40-60 mają charakter jedynie orientacyjny.

**Eco 40-60 - Cykl prania próbnego zgodny z rozporządzeniem UE Ecodesign 2019/2014.** To najwydajniejszy pod względem zużycia wody i energii program do prania normalnie zabrudzonych rzeczy z bawełny.

**Uwaga:** wartości wirowania pokazane na wyświetlaczu mogą się nieznacznie różnić od wartości podanych w tabeli.

### Dla instytutów badawczych

Długi cykl prania odzieży bawełnianej: należy wybrać cykl prania „Bawełniane” i temperaturę 40°C.

Długi program do syntetyków: należy wybrać cykl prania „Syntetyczne” i temperaturę 40°C.

## OPIS PRODUKTU

1. Błat
2. Dozownik detergentu
3. Panel sterowania
4. Uchwyt drzwiczek
5. Drzwiczki
6. Filtr wody - za cokołem
7. Cokół (wymiwalny)
8. Regulowane nóżki (4)

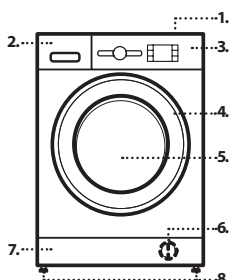

\* Po zakończeniu programu i wirowania z maksymalną prędkością, z ustawieniem domyślnym.

\*\* Długość trwania programu wskazana jest na wyświetlaczu.

\*\*\* Wyświetlacz pokaże sugerowaną prędkość wirowania jako wartość domyślną.

Funkcja **6th Sense** - technologia czujnika dostosowuje parametry wody, energii i czas trwania programu do objętości prania.

## DOZOWNIK DETERGENTU

### Komora prania zasadniczego

Detergent do prania zasadniczego, odplamiacz lub zmiękczacz wody. W przypadku stosowania płynnego detergentu zaleca się stosować wymiowaną ściankę z tworzywa sztucznego **A** (w zestawie) w celu właściwego dozowania. W przypadku stosowania detergentu w proszku, należy umieścić ściankę w szczelinie **B**.

### Komora prania wstępnego

Detergent do prania wstępnego.

### Komora na płyn zmiękczający tkaniny

Płyn zmiękczający tkaniny. Krochmal w płynie.

**Płyn zmiękczający lub roztwór krochmalu należy wlewać tylko do wysokości oznaczenia „maks”.**

### Przycisk zwalnający

Przycisnąć, aby wyjąć szufladę do czyszczenia.

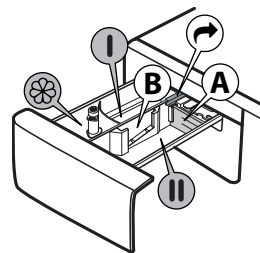

## PROGRAMY

Aby wybrać właściwy program dla danego prania, należy zawsze przestrzegać zaleceń podanych na metkach odzieży. Wartość podana przy symbolu to maksymalna temperatura odpowiednia do prania danego rodzaju odzieży.



### Mieszane

Do prania lekko lub normalnie zabrudzonej, odpornej odzieży z bawełny, lnu, włókien syntetycznych i włókien mieszanych.

### Białe

Normalnie lub mocno zabrudzone pranie z wytrzymałej bawełny i lnu, np. ręczniki, bielizna, obrusy, itp. Tylko wtedy, gdy wybrana zostanie temperatura 90° C, cykl rozpoczyna się od fazy prania wstępnego, przed fazą prania zasadniczego. W tym przypadku zaleca się dodanie detergentu zarówno do przegródki szuflady przeznaczonej do prania wstępnego, jak i zasadniczego.

### Bawełniane

Normalnie lub bardzo zabrudzone mocne tkaniny z bawełny.

#### Eco 40-60

Do prania normalnie zabrudzonych ubrań bawełnianych z zaleceniami prania w temperaturze 40 °C lub 60 °C, łącznie w tym samym cyklu. Jest to standardowy program prania bawełny, najwydajniejszy pod względem zużycia wody i energii.

### Sport

Do prania lekko zabrudzonej odzieży sportowej (dresów, szortów itp.). Aby uzyskać najlepsze rezultaty, zalecamy nieprzekraczanie maksymalnej ładowności wskazanej w "TABELI PROGRAMÓW". Zalecamy stosowanie płynnego detergentu w ilości odpowiedniej do połowy ładowności.

### Kołdra

Przeznaczony do prania artykułów zawierających pierze, takich jak pojedyncze lub podwójne kołdry, poduszki i kurtki. Zalecane jest umieszczenie takich artykułów w bębnie z brzegami założonymi do środka i nieprzekraczanie ¾ objętości bębna. W celu osiągnięcia optymalnych wyników prania zaleca się używanie detergentu w płynie.

### Odświeżanie parowe

Ten program pozwala na odświeżenie bielizny poprzez usunięcie nieprzyjemnych zapachów (2 kg, około 3 rzeczy). Włożyć tylko bieliznę suchą (nie brudną) i wybrać program „Odświeżanie parowe”. Po zakończeniu cyklu ubrania będą lekko wilgotne i mogą być gotowe do ubrania po kilku minutach. Program „Odświeżanie parowe” ułatwia proces prasowania.

! Nie jest zalecany dla tkanin wełnianych i jedwabnych  
! Nie dodawać środka myjącego ani zmiękczającego.

### Wirowanie i wypompowanie

Odwieranie zawartości i odprowadzenie wody. Do odpornych tkanin. Jeśli wyłączy się wirowanie, pralka jedynie odprowadzi wodę

### Płukanie i wirowanie

Płukanie i wirowanie. Do odpornych tkanin.

### Szybki 30'

Do szybkiego prania lekko zabrudzonych ubrań. Cykl ten trwa tylko 30 minut, co prowadzi do oszczędności czasu i energii.

### 20°C

Do prania lekko zabrudzonych ubrań bawełnianych w temperaturze 20 °C.

### Wełniane

Przy użyciu programu "Wełna" można prać wszystkie ubrania z wełny, nawet jeśli są opatrzone etykietą "tylko pranie ręczne". W celu osiągnięcia optymalnych wyników, należy stosować specjalne detergenty i nie przekraczać maksymalnej ładowności w kg.

### Delikatne

Do prania szczególnie delikatnych tkanin. Najlepiej jest przed praniem obrócić ubrania na lewą stronę.

### Syntetyczne

Do prania zabrudzonej odzieży z włókien syntetycznych (takich jak poliester, poliakryl, wiskoza itp.) lub mieszanek bawełnianych i syntetycznych.

## PIERWSZE UŻYCIE

Aby usunąć możliwe zanieczyszczenia pozostałe po procesie produkcji, należy wybrać program "Bawełniane" z temperaturą 60°C. Dodać małą ilość detergentu do komory dozownika przeznaczonej do prania zasadniczego (maksymalnie 1/3 ilości zalecanej przez producenta detergentu do prania lekko zabrudzonych tkanin). Rozpocząć program nie wkładając prania.

## CODZIENNA EKSPLOATACJA

Przygotować pranie zgodnie z zaleceniami podanymi w części "PORADY I WSKAZÓWKI". Włożyć odzież do prania, zamknąć drzwi, odkręcić kran wody i nacisnąć przycisk "WŁĄCZ/ WYŁĄCZ", aby włączyć pralkę. Miga przycisk "Start/ Pauza". Ustawić pokrętko wyboru programu na żądany program i wybrać dowolną opcję. Temperatura i prędkość wirowania można zmieniać naciskając przycisk "Temperatura" lub "Wirowanie". Wyciągnąć szufladę i dodać detergent (i dodatki/ płyn zmiękczający). Postępować zgodnie ze wskazówkami dotyczącymi dozowania podanymi na opakowaniu detergentu. Zamknąć szufladę.

### URUCHOMIENIE CYKLU

Nacisnąć przycisk "Start/ Pauza".

Nastąpi zamknięcie drzwiczek urządzenia (włączenie symbolu) i rozpocznie się obrót bębna; nastąpi otwarcie drzwiczek (wyłączenie symbolu) i ponowne zamknięcie (włączenie symbolu) jako faza przygotowawcza wszystkich cykli prania. Dźwięk „kliknięcia” jest częścią mechanizmu zamykającego drzwiczki. Po zamknięciu drzwiczek woda przedostanie się do bębna i rozpocznie się faza prania.

## ZATRZYMYWANIE PROGRAMU W TOKU

Aby zatrzymać cykl prania, należy nacisnąć przycisk "Start/ Pauza"; kontrolka zgaśnie, a na wyświetlaczu zaczną migać pozostały czas prania. Aby powrócić do cyklu prania od punktu, w którym został przerwany, należy ponownie nacisnąć przycisk.

## OTWIERANIE DRZWICZEK W RAZIE POTRZEBY

Po rozpoczęciu programu, zaświeci się kontrolka "Blokada drzwiczek", wskazująca na to, że drzwiczek nie można otworzyć. Drzwiczki pozostają zablokowane przez cały czas trwania programu. Aby otworzyć drzwiczki, gdy program jest w toku, należy nacisnąć przycisk "Start/ Pauza", aby zatrzymać program. O ile poziom wody i/ lub temperatura nie są zbyt wysokie, kontrolka "Blokada drzwiczek" zgaśnie i drzwiczki można będzie otworzyć, na przykład w celu dodania lub wyjęcia odzieży. Aby wznowić program, należy ponownie nacisnąć przycisk "Start/Pauza".

## KONIEC PROGRAMU

Kontrolka "Blokada drzwiczek" gaśnie a na wyświetlaczu pokazuje się informacja "End". Aby wyłączyć pralkę po zakończeniu programu, należy nacisnąć przycisk "WŁĄCZ/ WYŁĄCZ". Kontrolka gaśnie. Jeśli nie zostanie naciśnięty przycisk "WŁĄCZ/ WYŁĄCZ", pralka po 10 minutach zostanie wyłączona automatycznie. Zakręcić zawór wody, otworzyć drzwiczki i wyjąć odzież. Pozostawić drzwiczki otwarte, aby bęben wysychł.

## FUNKCJE SPECJALNE

! Jeśli wybrana opcja jest niezgodna z wybranym programem, niezgodność będzie sygnalizowana przez brzęczyk (3 sygnały), a odpowiednia kontrolka zaczną migać.

! Jeśli wybrana opcja jest niezgodna z inną, uprzednio wybraną opcją, pozostanie aktywna ostatnio wybrana opcja.

### Clean+

Clean+ to opcja posiadająca 3 różne poziomy pracy (pranie intensywne, codzienne i szybkie), które zostały zaprojektowane tak, aby można było dobrać właściwy rodzaj prania, w zależności od potrzeb:

**Intensywne**: ta opcja jest przeznaczona do usuwania znacznych zabrudzeń i najbardziej uporczywych plam.

**Codzienne**: ta opcja jest przeznaczona do usuwania zwykłych plam.

**Szybkie**: ta opcja jest przeznaczona do usuwania drobnych plam.

### Super płukanie

Opcja ta zwiększa skuteczność płukania i gwarantuje dokładne usunięcie detergentu. Jest ona szczególnie przydatna dla osób o wrażliwej skórze. Należy nacisnąć przycisk raz, dwa lub trzy razy, aby wybrać dodatkowe 1, 2 lub 3 płukania, po zakończeniu płukania standardowego, aby usunąć wszelkie ślady detergentu. Należy ponownie nacisnąć przycisk, aby wrócić do "Płukanie zwykłe".

### Opóźnienie startu

Aby ustawić rozpoczęcie wybranego programu w późniejszym czasie, należy nacisnąć przycisk i wybrać czas opóźnienia. Jeśli funkcja jest aktywowana, na wyświetlaczu zaświeci się symbol. Aby anulować opóźnienie rozpoczęcia, należy ponownie nacisnąć przycisk, aż na wyświetlaczu pokaże się wartość "0".



Opcja ta zwiększa skuteczność prania, poprzez wytwarzanie pary, która hamuje źródła powstawania nieprzyjemnego zapachu wewnątrz pralki. Po zakończeniu fazy pary, pralka wykona delikatny wirowanie, poprzez powolne obroty bębna. Opcja uruchamia się po tym, jak zakończy się cykl prania, na maksymalnie 6h. Można przerwać działanie tej opcji w każdej chwili, wciskając dowolny przycisk na panelu sterowania lub przekręcając pokrętkę. Przed otwarciem drzwiczek należy odczekać około 5 minut.

#### Temperatura

Każdy program ma fabrycznie ustawioną temperaturę. Aby zmienić temperaturę, należy nacisnąć przycisk . Na wyświetlaczu pojawi się odpowiednia wartość.

#### Wirowanie

Każdy program ma fabrycznie ustawioną szybkość wirowania. Aby zmienić szybkość wirowania, należy nacisnąć przycisk . Na wyświetlaczu pojawi się odpowiednia wartość.

#### Tryb demo

Aby wyłączyć tę funkcję, należy wyłączyć całe urządzenie. Następnie nacisnąć i przytrzymać przycisk "Start/ Pauza" oraz w ciągu 5 sekund wcisnąć również przycisk "WŁĄCZ/ WYŁĄCZ" i przytrzymać oba przyciski wciśnięte przez 2 sekundy..

### BLOKADA PRZYCISKÓW

Aby zablokować panel sterowania, należy nacisnąć i przytrzymać przycisk "Blokada przycisków" przez około 3 sekundy. Na wyświetlaczu zaświeci się symbol , wskazujący, że panel sterowania został zablokowany (oprócz przycisku "WŁĄCZ/ WYŁĄCZ" ). Zapobiega to niezamierzonym zmianom programów. Jest to przydatne zwłaszcza, jeśli w pobliżu znajdują się dzieci. Aby odblokować panel sterowania, należy nacisnąć i przytrzymać przycisk "Blokada przycisków" przez około 3 sekundy.

### WYBIELANIE

Aby wybielić odzież, należy załadować pralkę i wybrać program "Płukanie i wirowanie" . Włączyć pralkę i poczekać na zakończenie pierwszego cyklu napełniania wodą (około 2 minuty). Zatrzymać pralkę naciskając przycisk "Start/ Pauza" , otworzyć szufladę i wlać wybielacz (według zalecanego dozowania, wskazanego na opakowaniu) do komory dla prania zasadniczego, gdzie uprzednio została umieszczona ścianka. Ponownie uruchomić cykl prania naciskając przycisk "Start/ Pauza" . Można również dodać płyn do zmiękczenia tkanin do odpowiedniej komory szuflady.

### PORADY I WSKAZÓWKI

#### Segregowanie prania według

Rodzaj tkaniny/ zalecanego rodzaju prania (bawełna, tkaniny mieszane, tkaniny syntetyczne, wełna, pranie ręczne). Kolor (rozdzielić odzież kolorową i białą, nowe kolorowe rzeczy należy prać oddzielnie). Delikatne (niewielkie sztuki odzieży – na przykład nylonowe pończochy – i odzież z haftkami – na przykład biustonosze – prać w płóciennym woreczku lub poszewce poduszki zamykanej na zamek).

#### Należy opróżnić kieszenie

Przedmioty takie, jak monety czy zapalniczki, mogą zniszczyć pranie i bęben pralki.

#### Należy przestrzegać zaleceń dotyczących dozowania/dodatku

Pozwoli to zoptymalizować rezultat prania i uniknąć drażniących pozostałości nadmiaru detergentu w praniu, zapewniając oszczędność pieniędzy poprzez zapobieganie marnotrawstwu detergentu.

#### Należy stosować niskie temperatury i dłuższy czas prania

Najwydajniejsze pod względem zużycia energii programy, to na ogół te, które działają w niższych temperaturach i przez dłuższy czas.

#### Należy przestrzegać wielkości wsadu

Pralkę należy wypełniać do pojemności podanej w „TABELA PROGRAMÓW”, aby oszczędzać wodę i energię.

#### Hałas i pozostała zawartość wilgotności

Zależą od prędkości wirowania: im wyższa prędkość wirowania w fazie wirowania, tym wyższy poziom hałasu i tym niższa pozostała zawartość wilgotności.

### LICZNIK CYKLI

Licznik cykli w urządzeniu umożliwia śledzenie całkowitej liczby wykonanych cykli. Funkcja ta przydaje się do monitorowania zużycia i konserwacji.

Aby uzyskać dostęp do licznika cykli:

1. Naciśnij przycisk "WŁĄCZ/ WYŁĄCZ" , aby wyłączyć urządzenie.
2. Naciśnij ponownie przycisk "WŁĄCZ/ WYŁĄCZ" , aby wyłączyć urządzenie.

3. Naciśnij i przytrzymaj przez około 5 sekund przycisk Temperatura. Na wyświetlaczu pojawi się całkowita liczba cykli wykonanych przez urządzenie. Jeśli liczba cykli mieści się w przedziale od 0 do 999, na wyświetlaczu pojawi się stała liczba. Jeżeli liczba cykli jest większa, liczby będą się przewijać na wyświetlaczu (np. 1\_379).

Aby wyjść z trybu licznika cykli, naciśnij dowolny przycisk.

**Pamiętaj:** Pralka mogła już wykonać serię cykli ze względu na rozszerzony proces jakości przeprowadzany podczas produkcji w celu zapewnienia wyższej jakości produktu.

### CZYSZCZENIE I KONSERWACJA

*Przystępując do czyszczenia i konserwacji pralki, za każdym razem należy ją wyłączać i wyjmować wtyczkę z gniazdka zasilania. Do czyszczenia pralki nie wolno używać płynów łatwopalnych. Co jakiś czas pralkę należy wyczyścić i podać konserwacji (co najmniej 4 razy w roku).*

#### Czyszczenie zewnętrznych powierzchni pralki

Zewnętrzne części pralki należy czyścić za pomocą miękkiej, wilgotnej ściereczki. Nie używać żadnych środków do mycia szkła ani środków do czyszczenia ogólnego zastosowania, proszków do szorowania itp. – te substancje mogą zniszczyć napisy na pralce.

#### Sprawdzanie węża doprowadzającego wodę

Należy okresowo sprawdzać, czy wąż nie ma wybrzuszeń i pęknięć. Jeżeli jest uszkodzony, trzeba zastąpić go nowym węzem, który można zakupić w Zakładzie serwisowym lub u wyspecjalizowanego sprzedawcy. Zależnie od rodzaju węża: Jeśli wąż dopływowy ma przezroczystą powłokę, okresowo sprawdzać, czy w niektórych miejscach kolor węża nie stał się bardziej intensywny. Jeśli tak, wąż może być nieszczelny i powinno się go wymienić.

#### Czyszczenie filtra wody / odprowadzanie pozostałej wody

*Jeśli używany był program prania w gorącej wodzie, przed spuszczeniem wody należy odczekać aż woda ostygnie. Filtr wody należy czyścić regularnie, aby nie dopuścić do jego zapchania, ponieważ w takim przypadku woda nie będzie mogła spłynąć. Jeśli woda nie może spłynąć, wyświetlacz wskazuje, że filtr wody może być zapchany.*

Zdjąć cokoł za pomocą śrubokrętu: jedną stroną cokołu popchnąć w dół ręką, a następnie wcisnąć śrubokręt w szczelinę między cokołem a przednią osłoną i podważyć cokoł. Podstawić szeroki płaski pojemnik pod filtrem wody, aby zbierać spuszczaną wodę. Powoli odkręcać filtr w kierunku przeciwnym do ruchu wskazówek zegara, aż woda znacznie wypływa. Pozwolić, aby woda wypływała bez wyjmowania filtra. Gdy pojemnik jest pełny, zakręcić filtr zgodnie z ruchem wskazówek zegara. Opróżnić pojemnik. Powtarzać te czynności do czasu, aż cała woda zostanie spuszczone. Pod filtrem wody położyć bawełnianą ściereczkę, która będzie mogła wchłonąć niewielkie ilości pozostałej wody. Następnie wyjąć filtr wody, obracając go w kierunku przeciwnym do ruchu wskazówek zegara na zewnątrz. Czyszczenie filtra wody: usunąć zanieczyszczenia z filtra i umyć go pod bieżącą wodą. Włożenie filtra wody i założenie cokołu: Włożyć filtr wody na miejsce i dokręcić go zgodnie z ruchem wskazówek zegara. Sprawdzić, czy filtr został dokręcony do końca; uchwyt filtra musi być ustawiony pionowo. Aby sprawdzić, czy filtr wody jest szczelny, można nalać ok. 1 litra wody do dozownika detergentu. Następnie założyć z powrotem cokoł.

### AKCESORIA

*Skontaktować się z naszym Zakładem serwisowym, aby sprawdzić, czy podane poniżej akcesoria nadają się do Państwa modelu pralki.*

#### Szuflada zestawu montażowego

Umożliwia ona zainstalowanie suszarki na górze pralki, co pozwala lepiej wykorzystać wolne miejsce oraz ułatwia włożenie i wyjęcie rzeczy z wyżej umieszczonej suszarki.





### TRANSPORT I PRZENOSZENIE URZĄDZENIA

*Nigdy nie podnosić pralki trzymając ją za blat.*

Wyciągnąć wtyczkę zasilania i zamknąć zawór wody. Sprawdzić, czy drzwiczki urządzenia i dozownik detergentu są prawidłowo zamknięte. Odłączyć wąż dopływowy od zaworu wody i wyjąć wąż odpływowy z miejsca spustu. Usunąć całą pozostałą w wężach wodę, a węże przymocować tak, aby nie uległy zniszczeniu podczas transportu. Założyć śruby transportowe. Postępować zgodnie z instrukcjami zdejmowania śrub transportowych podanymi w INSTRUKCJI INSTALACJI urządzenia, wykonując czynności w odwrotnej kolejności.

## ROZWIĄZYWANIE PROBLEMÓW

Pralka czasami może nie działać prawidłowo, z różnych powodów. Przed wezwaniem serwisu, zaleca się sprawdzenie, czy problemu nie można łatwo rozwiązać, przy użyciu poniższej listy.

Anomalie:	Możliwe przyczyny/ rozwiązanie:
<b>Pralka nie włącza się.</b>	<ul style="list-style-type: none"> <li>Wtyczka nie jest włożona do gniazdka elektrycznego lub nie jest wystarczająco dociśnięta.</li> <li>Nastąpiła awaria zasilania.</li> </ul>
<b>Cykl prania się nie uruchamia.</b>	<ul style="list-style-type: none"> <li>Drzwiczki nie są całkowicie zamknięte.</li> <li>Nie został naciśnięty przycisk "WŁĄCZ/ WYŁĄCZ" .</li> <li>Nie został naciśnięty przycisk "Start/ Pauza" .</li> <li>Zawór wody jest zamknięty.</li> <li>Zostało włączone "Opóźnienie startu" .</li> </ul>
<b>Pralka nie pobiera wody (na wyświetlaczu pojawia się powiadomienie "H2O"). Sygnał dźwiękowy co 5 sekund.</b>	<ul style="list-style-type: none"> <li>Wąż doprowadzający wodę nie jest podłączony do kranu.</li> <li>Wąż jest zagięty.</li> <li>Zawór wody jest zamknięty.</li> <li>Główny zawór wody został zamknięty.</li> <li>Ciśnienie jest niewystarczające.</li> <li>Nie został naciśnięty przycisk "Start/ Pauza" .</li> </ul>
<b>Pralka bez przerwy pobiera i odprowadza wodę.</b>	<ul style="list-style-type: none"> <li>Wąż odprowadzający wodę nie został zainstalowany na wysokości 65-100 cm od podłoża.</li> <li>Koniec węża odpływowego jest zanurzony w wodzie.</li> <li>Złącze odpływu na ścianie nie ma otworu wentylacyjnego.</li> <li>Jeśli problem nie ustąpi po skontrolowaniu tych punktów, należy zamknąć zawór wody, wyłączyć pralkę i skontaktować się z serwisem. Jeżeli mieszkanie znajduje się na jednym z górnych pięter budynku, czasami występuje efekt syfonu, powodując ciągłe pobieranie i odprowadzanie wody. Na rynku dostępne są specjalne zawory, zapobiegające tego typu problemom.</li> </ul>
<b>Pralka nie odprowadza wody i nie odwirowuje.</b>	<ul style="list-style-type: none"> <li>Program nie zawiera funkcji odprowadzania wody: w niektórych programach musi ona być aktywowana ręcznie.</li> <li>Wąż odpływowy jest zagięty.</li> <li>Odpływ jest zablokowany.</li> </ul>
<b>Pralka nadmiernie wibruje podczas wirowania.</b>	<ul style="list-style-type: none"> <li>W czasie montażu, bęben nie został prawidłowo odblokowany.</li> <li>Pralka nie jest odpowiednio wypoziomowana.</li> <li>Pralka jest wciśnięta między meble a ścianę.</li> </ul>
<b>Z pralki cieknie woda.</b>	<ul style="list-style-type: none"> <li>Wąż doprowadzający wodę nie został prawidłowo dokręcony.</li> <li>Dozownik detergentów jest zatkany.</li> <li>Wąż odpływowy nie został prawidłowo zamocowany.</li> </ul>
<b>Pralka jest zablokowana, a na wyświetlaczu miga kod błędu (np. F-01, F-..).</b>	<ul style="list-style-type: none"> <li>Należy wyłączyć pralkę, wyjąć wtyczkę z gniazdka i odczekać około 1 minutę przed jej ponownym włączeniem.</li> <li>Jeżeli usterka utrzymuje się, należy skontaktować się z serwisem technicznym.</li> </ul>
<b>Powstaje zbyt dużo piany.</b>	<ul style="list-style-type: none"> <li>Detergent nie jest kompatybilny z pralką (opakowanie musi zawierać sformułowanie "do pralek", "do prania ręcznego i pralek" lub podobne).</li> <li>Użyto zbyt dużo detergentu.</li> </ul>
<b>Drzwi są zablokowane, wskaźnik awarii włącza się lub nie, a program nie działa.</b>	<ul style="list-style-type: none"> <li>Drzwiczki są zablokowane w przypadku awarii zasilania. Program jest wznawiany automatycznie, kiedy tylko przywrócone zostaje zasilanie.</li> <li>Pralka została zatrzymana. Program zostaje wznawiony automatycznie, gdy tylko zniknie przyczyna przestoju.</li> </ul>

Zasady, standardową dokumentację, zamówienia części zamiennych oraz dodatkowe informacje o produkcie można znaleźć:

- odwiedzając naszą stronę [docs.whirlpool.eu](https://docs.whirlpool.eu) i [parts-selfservice.whirlpool.com](https://parts-selfservice.whirlpool.com)
- Używając kodu QR
- Można również **skontaktować się z naszym Serwisem** (numer telefonu patrz książeczka gwarancyjna). Kontaktując się z naszym serwisem technicznym, należy podać kody z tabliczki znamionowej urządzenia.

Aby uzyskać informacje o naprawach i konserwacji, odwiedź witrynę [whirlpool.eu](https://whirlpool.eu)

Za pomocą kodu QR-Code na etykiecie dotyczącej energii można odczytać informacje na temat modelu.

Etykieta zawiera również identyfikator modelu, który może być użyty w celu zapoznania się portalem rejestru na <https://eprel.ec.europa.eu>.

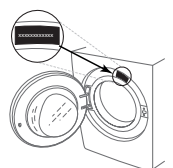

# CZYSZCZENIE & KONSERWACJA

**W celu dokonania czyszczenia i konserwacji, wyłączyć pralkę i wyjąć wtyczkę z kontaktu.  
Nie czyścić pralki przy użyciu płynów łatwopalnych.**

## CZYSZCZENIE ZEWNĘTRZNEJ POWIERZCHNI PRAŁKI

Do czyszczenia wnętrza używać miękkiej, wilgotnej szmatki.

Do czyszczenia panelu sterowania nie używać środków do czyszczenia szkła lub środków ogólnego przeznaczenia czy proszku do szorowania itp. – mogą one uszkodzić napisy.

## SPRAWDZANIE WĘŻA DOPROWADZAJĄCEGO WODĘ

Regularnie sprawdzać stan węża doprowadzającego wodę pod kątem łamliwości i pęknięć. W razie uszkodzenia wymienić go na nowy, dostępny w naszym dziale obsługi posprzedażnej lub u wyspecjalizowanego sprzedawcy. W zależności od typu węża:

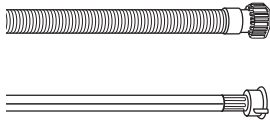

Jeśli wąż dopływowy ma przezroczystą powłokę, należy okresowo sprawdzać, czy kolor nie jest zmieniony miejscowo. Jeśli tak się dzieje, może to oznaczać, że wąż jest nieszczelny i należy go wymienić.

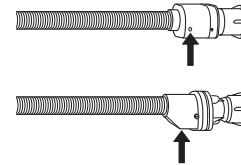

W przypadku węża odcinającego wodę: sprawdzić małe okienko inspekcyjne zaworu bezpieczeństwa (patrz strzałka). Jeśli jest czerwony, uruchomiła się funkcja zatrzymania wody i należy wymienić wąż na nowy. Aby odłączyć wąż, nacisnąć przycisk zwalniający (o ile występuje) i odkręcić wąż.

## CZYSZCZENIE FILTRÓW WĘŻA DOPROWADZAJĄCEGO WODĘ

1. Zamknąć kurek wody i odkręcić wąż doprowadzający wodę.

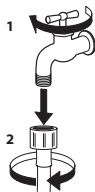

2. Dokładnie wyczyścić filtr siatkowy na końcu węża przy użyciu drobnej szczoteczki.

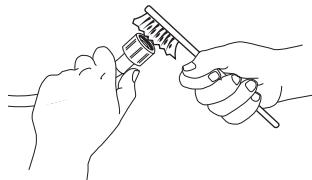

3. Ręcznie odkręcić wąż dopływowy z tyłu pralki. Przy użyciu kombinerek wyjąć filtr siatkowy z zaworu znajdującego się z tyłu pralki i go wyczyścić.

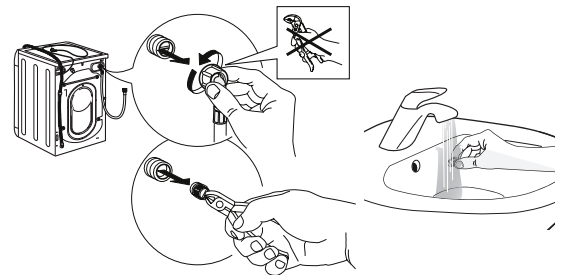

4. Włożyć filtr siatkowy w odpowiednie miejsce. Ponownie podłączyć wąż doprowadzający wodę do kranu i pralki. Nie podłączać węża za pomocą narzędzia. Odkręcić kran i sprawdzić, czy wszystkie połączenia są szczelne.

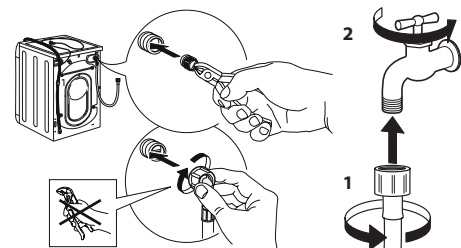



# CZYSZCZENIE SZUFLADY NA DETERGENT

Wyjąć dozownik, podnosząc go i wysuwając (patrz rysunek).

Umyć szufladę pod bieżącą wodą; procedura ta powinna być stosowana regularnie.

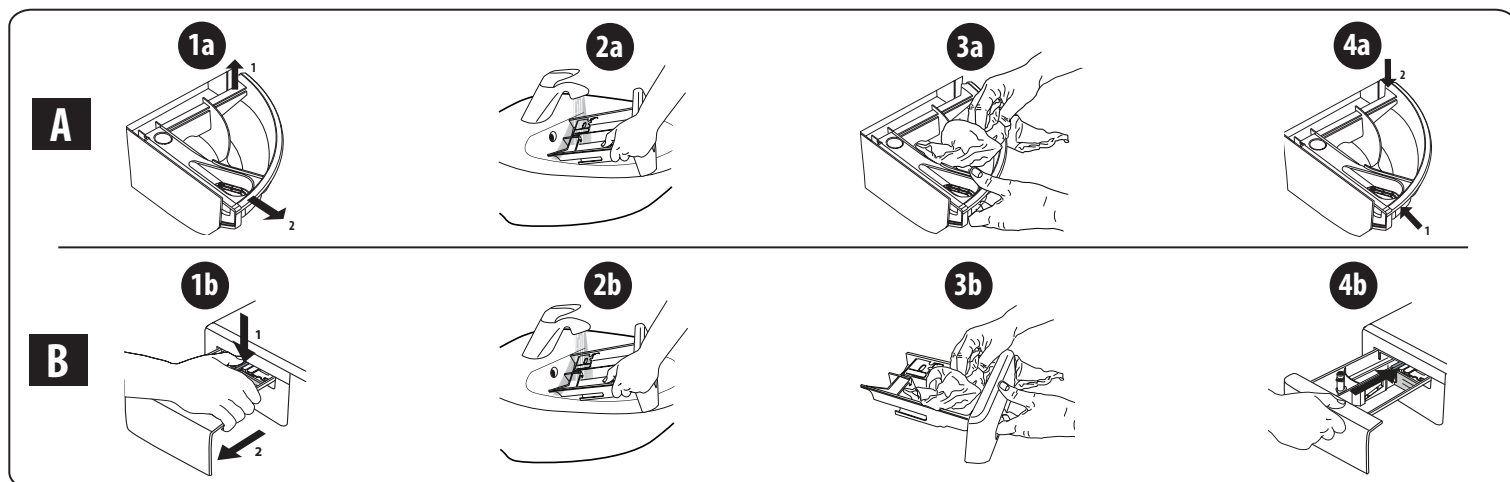

## CZYSZCZENIE FILTRA WODY/SPUSZCZANIE POZOSTAŁEJ WODY

Przed rozpoczęciem czyszczenia filtra wody lub spuszczeniem pozostałej wody należy wyłączyć pralkę i odłączyć ją od zasilania sieciowego. W przypadku używania programu prania z gorącą wodą, przed spuszczeniem wody należy odczekać, aż woda się schłodzi.

Filtr wody należy czyścić regularnie co 3 miesiące, aby uniknąć sytuacji, w której woda nie spływa z powodu zatkania filtra. Jeśli odpływ wody jest utrudniony, na wyświetlaczu pojawi się komunikat, że filtr wody może być zapychany.

1. Zdjąć panel boczny: za pomocą śrubokręta wykonać czynności wskazane na poniższym rysunku.

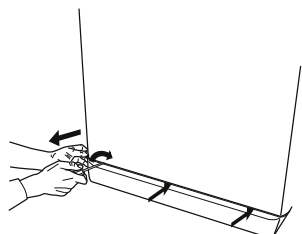

2. Pojemnik na spuszczoną wodę: umieścić niski i szeroki pojemnik pod filtrem wody w celu zebrania pozostałej wody.

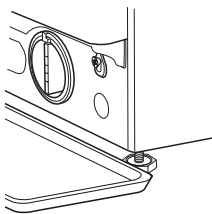

3. Spuścić wodę: powoli obracać filtr w kierunku przeciwnym do ruchu wskazówek zegara, aż do wypłynięcia całej wody. Umożliwić wypłynięcie wody bez wyjmowania filtra. Gdy pojemnik jest pełny, zamknąć filtr wody, obracając go zgodnie z ruchem wskazówek zegara. Opróżnić pojemnik. W razie potrzeby powtarzać tę czynność dopóki nie zostanie spuszczone cała woda.

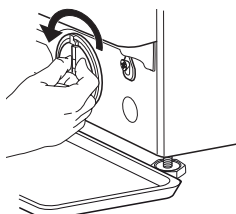

4. Usuwanie filtra: położyć bawełnianą szmatkę pod filtrem wody, aby wchłonęła niewielką ilość pozostałej wody. Następnie wyciągnąć filtr wody, przekręcając go w lewo.

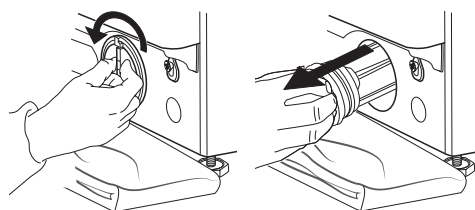

5. Oczyszczyć filtr wody: usunąć z niego pozostałości i umyć pod bieżącą wodą.

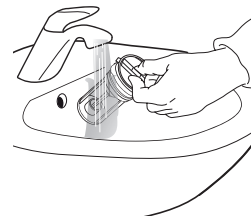

6. Włożyć filtr wody i ponownie zamontować cokoł: z powrotem zamontować filtr wody, przekręcając go w prawo. Upewnić się, że obrócił się do oporu. Uchwyt filtra musi być ustawiony pionowo. Aby sprawdzić szczelność filtra wody, można wlać około 1 litra wody do dozownika detergentu. Następnie zamontować cokoł.

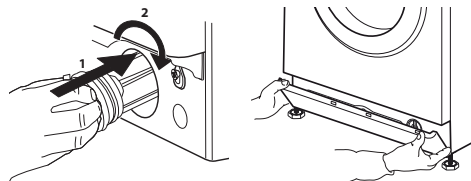

# TRANSPORT I PRZENOSZENIE

**Nigdy nie podnosić pralki trzymając ją za blat.**

1. Odłączyć wtyczkę od gniazda elektrycznego i zamknąć kurek z wodą.
2. Upewnić się, że drzwiczki i dozownik są bezpiecznie zamknięte.
3. Odłączyć wąż dopływowy od kranu i wyjąć wąż spustowy z punktu opróżniania. Opróżnić całkowicie węże z resztek wody i przymocować tak, aby nie zostały uszkodzone podczas transportu.

4. Zamontować śruby transportowe. Postępować zgodnie z procedurą demontażu śrub transportowych opisaną w „Instrukcji instalacji”, wykonując ją w odwróconej kolejności.

**Ważne:** nie transportować pralki bez zamontowanych śrub transportowych.

## DZIAŁ OBSŁUGI POSPRZEDAŻNEJ

### PRZED SKONTAKTOWANIEM SIĘ Z OBSŁUGĄ POSPRZEDAŻNĄ

1. Sprawdzić, czy problem można rozwiązać samodzielnie, korzystając z zaleceń zamieszczonych w punkcie na temat **ROZWIĄZYWANIA PROBLEMÓW**

### JEŚLI PO POWYŻSZEJ KONTROLI USTERKA WCIĄŻ WYSTĘPUJE, SKONTAKTOWAĆ SIĘ Z NAJBLIŻSZYM PUNKTEM OBSŁUGI POSPRZEDAŻNEJ

W celu uzyskania pomocy, należy zadzwonić na numer wskazany w instrukcji gwarancji.

Kontaktując się z naszym Działem Obsługi Posprzedażnej, zawsze wskazać:

- krótki opis usterki;
- typ i dokładny model urządzenia;

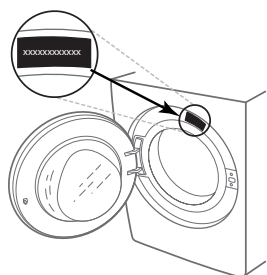

2. Wyłączyć i ponownie włączyć urządzenie, aby sprawdzić, czy usterka nadal występuje.

- numer serwisowy (numer po słowie Service na tabliczce znamionowej);

**SERVICE** 0000 000 00000



- pełny adres;
- numer telefonu.

W razie konieczności naprawy należy się skontaktować z autoryzowanym serwisem posprzedażnym (w celu zagwarantowania użycia oryginalnych części zamiennych i prawidłowego wykonania naprawy).

VĂ MULȚUMIM CĂ AȚI ACHIZIȚIONAT UN PRODUS WHIRLPOOL.

Pentru a beneficia de servicii complete de asistență, vă rugăm să vă înregistrați produsul pe [www.whirlpool.eu/register](http://www.whirlpool.eu/register)



**Înainte de a utiliza aparatul, citiți cu atenție instrucțiunile de siguranță.**  
Înainte de a folosi mașina de spălat, bolțurile pentru transport trebuie îndepărtate obligatoriu. Pentru instrucțiuni mai detaliate privind demontarea acestora, consultați Ghidul de instalare.

PANOU DE COMANDĂ

- 1 Butonul de „ON/OFF”
- 2 Selectorul de programe
- 3 Butonul „Pornire/Pauză”
- 4 Butonul „Centrifugare”
- 5 Butonul „Clătire intensivă”
- 6 Butonul „Clean+” / „Blocare taste”
- 7 Butonul „Pornire cu întârziere”
- 8 Butonul „FreshCare+”
- 9 Butonul „Temperatură”

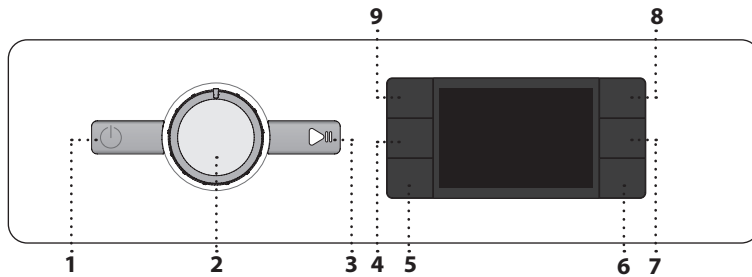

INDICATORI AFIȘAJ

Hublou blocat

Funcția FreshCare+ activată

Funcția Pomire cu întârziere activată

Funcția **Blocare taste** activată

**Etapa de spălare**

Indică etapa de spălare a ciclului

**Eroare: Apel serv.**  
Consultați secțiunea Remedierea defecțiunilor

**Eroare: Filtru de apă înfundat**  
Apa nu poate fi evacuată; este posibil ca filtrul de apă să fie înfundat

**Eroare: Lipsește apa**  
Cantitatea de apă alimentată nu este suficientă sau nu se alimentează deloc cu apă.

În cazul apariției unor defecțiuni, consultați secțiunea „DEPANARE”

TABELUL CU PROGRAME

Program		Temperaturi		Viteză maximă de centrifug. (rot/min)	Încărcătură maximă (kg)	Durată (h : m)	Detergenți și aditivi			Detergent recomandat		Umiditate reziduală %(*)	Consum energie kWh	Apă total l	Temperatura de spălare °C
		Setare	Interval				Prespălare	Spălare principală	Balsam	Pudră	Lichid				
	<b>Amestec</b>	40°C	☀ - 40°C	1000	8.0	**	-	●	○	-	✓	-	-	-	-
	<b>Rufe albe</b>	60°C	☀ - 90°C	1400	8.0	2:35	● (90°)	●	○	✓	✓	55	1,790	89	55
	<b>Bumbac</b>	40°C	☀ - 60°C	1400	8.0	3:30	-	●	○	✓	✓	53	1,100	95	45
	<b>Eco 40-60</b>	40 °C	40°C	1351	8.0	3:35	-	●	○	✓	✓	53	0,575	59	32
				1351	4.0	2:48	-	●	○	✓	✓	53	0,358	47	27
				1351	2.0	2:20	-	●	○	✓	✓	53	0,180	35	23
	<b>Articole sport</b>	40°C	☀ - 40°C	600	4.0	**	-	●	○	-	✓	-	-	-	-
	<b>Plăpumi</b>	30°C	☀ - 30°C	1000	3.5	**	-	●	○	-	✓	-	-	-	-
	<b>Împrospătare aburi</b>	-	-	-	2.0	**	-	-	-	-	-	-	-	-	-
	<b>Centrifugare &amp; Evacuare</b>	-	-	1400	8.0	**	-	-	-	-	-	-	-	-	-
	<b>Clătire &amp; Centrifugare</b>	-	-	1400	8.0	**	-	-	○	-	-	-	-	-	-
	<b>Rapid 30'</b>	30°C	☀ - 30°C	1200 (***)	4.5	0:30	-	●	○	-	✓	71	0,178	37	27
	<b>20°C</b>	20 °C	☀ - 20 °C	1400	8.0	1:50	-	●	○	-	✓	55	0,138	78	22
	<b>Lână</b>	40°C	☀ - 40°C	800	2.0	**	-	●	○	-	✓	-	-	-	-
	<b>Delicate</b>	30°C	☀ - 30°C	600 (***)	1.0	**	-	●	○	-	✓	-	-	-	-
	<b>Sintetice</b>	40°C	☀ - 60°C	1200	4.5	2:15	-	●	○	✓	✓	35	0,580	60	43

● Este necesară dozarea ○ Dozarea este opțională

Durata ciclului indicată pe display sau în carte este calculată în baza unor condiții standard. Timpul efectiv poate varia în baza a numeroși factori, precum temperatura și presiunea apei la intrare, temperatura mediului, cantitatea de detergent, cantitatea și tipul încărcăturii, echilibrarea încărcăturii, opțiunile suplimentare selectate. În afară de programul Eco 40-60, valorile specificate pentru programe sunt strict orientative.

**Eco 40-60** - **Ciclu de spălare testat conform reglementărilor Ecodesign ale UE 2019/2014.** Programul cu cel mai mic consum de energie și apă, pentru spălarea articolelor de bumbac cu nivel normal de murdărie.

**Observație:** turațiile de centrifugare care apar pe afișaj pot fi ușor diferite de cele specificate în tabel.

Pentru toate instituttele de testare

Ciclu lung de spălare pentru articole din bumbac: setați ciclul de spălare **Bumbac** la o temperatură de 40°C. Program de lungă durată pentru articole sintetice: setați ciclul de spălare **Sintetice** la o temperatură de 40°C.

DESCRIEREA PRODUSULUI

1. Blatul de lucru
2. Dozatorul de detergent
3. Panoul de comandă
4. Mânerul hubloului
5. hublou
6. Filtru de apă - în spatele soclului
7. Soclu (detașabil)
8. Piciorușe reglabile (4)

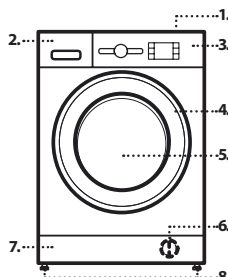

\* După finalizarea programului și centrifugarea la viteza de centrifugare maximă selectabilă, în setarea implicită a programului.

\*\* Durata programului este indicată pe afișaj.

\*\*\* Afișajul va arăta viteza de centrifugare sugerată ca valoare implicită.

**6th Sense** - tehnologia cu senzori adaptează cantitatea de apă, energie și durata programului la încărcătura dumneavoastră pentru spălare.

DOZATORUL DE DETERGENT

**Compartiment pentru spălarea principală**

Detergent pentru spălarea principală, agent pentru îndepărtarea petelor sau produs de dedurizare a apei. Pentru un detergent lichid, se recomandă utilizarea partiției demontabile din plastic **A** (furnizată) pentru un dozaj adecvat. Dacă se utilizează detergent pudră, amplasați partiția în fanta **B**.

**Compartiment pentru prespălare**

Detergent pentru prespălare.

**Compartiment pentru balsam**

Balsam de rufe. Apret lichid.

**Turnați balsam de rufe sau apretul lichid numai până la marcajul „max.”**

**Buton de deblocare**

Apăsăți pentru a scoate sertarul în vederea curățării.

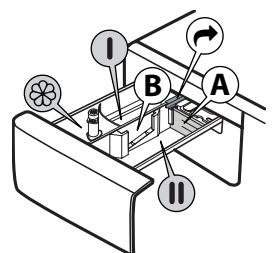

## PROGRAME

Pentru a selecta programul adecvat tipului dumneavoastră de rufe, respectați întotdeauna instrucțiunile de pe etichetele de întreținere ale rufelor. Valoarea indicată în simbolul cadă reprezintă temperatura maximă la care poate fi spălat articolul de îmbrăcăminte.



### Amestec

Pentru spălarea articolelor rezistente din bumbac, in, fibre sintetice și fibre mixte cu un grad de murdărie redus sau mediu.

### Rufe albe

Pentru spălarea articolelor cu un grad mediu de murdărie sau foarte murdare: prosoape, lenjerie intimă, fețe de masă și cearșafuri etc., din bumbac și in rezistent. Numai atunci când temperatura selectată este de 90 °C, ciclul include o etapă de prespălare înainte de etapa de spălare principală. În acest caz, se recomandă să adăugați detergent atât în compartimentul pentru prespălare, cât și în cel pentru spălare principală.

### Bumbac

Țesături rezistente din bumbac cu grad normal și ridicat de murdărie.

### Eco 40-60

Pentru spălarea articolelor de bumbac cu nivel normal de murdărie, care se pot spăla la 40 °C sau la 60 °C, împreună, în același ciclu. Acesta este programul standard pentru articole de bumbac și asigură cel mai mic consum de apă și de energie.

### Articole sport

Pentru spălarea articolelor sport cu grad redus de murdărie (treninguri, șorturi etc.). Pentru rezultate optime, vă recomandăm să nu depășiți încărcătura maximă indicată în „TABELUL CU PROGRAME”. Vă recomandăm să utilizați detergent lichid și să adăugați cantitatea adecvată pentru încărcarea mașinii la jumătate.

### Plăpumi

Destinat spălării articolelor căptușite cu puf, de exemplu, plăpumi duble sau simple, perne și hanorace. Se recomandă să încărcați astfel de articole căptușite în tambur cu marginile pliate spre interior și să nu se depășească ¾ din volumul tamburului. Pentru rezultate optime la spălare, vă recomandăm să utilizați un detergent lichid.

### Împrospătare aburi

Acest program permite purificarea rufelor îndepărtând mirosurile neplăcute și relaxând fibrele (2 kg, aproximativ 3 rufe). Introduceți numai rufe uscate (nu murdare) și alegeți programul „Împrospătare aburi”. La terminarea ciclului hainele vor fi ușor umede și gata de îmbrăcat după câteva minute. Programul „Împrospătare aburi” ușurează procesul de călcare.

! Nerecomandat pentru articolele din lână sau mătase!

! Nu adăugați produse de înmuiere sau detergenți.

### Centrifugare & Evacuare

Centrifughează încărcătura, apoi evacuează apa. Pentru articole rezistente. Dacă excludeți ciclul de centrifugare, mașina va efectua numai evacuarea.

### Clătire & Centrifugare

Clătește și apoi centrifughează. Pentru articole rezistente.

### Rapid 30'

Pentru spălarea rapidă a articolelor cu un grad de murdărie redus. Acest ciclu durează numai 30 de minute, economisind timp și energie.

### 20 °C

Pentru spălarea articolelor de bumbac ușor murdare, la o temperatură de 20 °C.

### Lână

Toate articolele de lână pot fi spălate folosind programul „Lână”, chiar și cele care poartă eticheta „Numai spălare manuală”. Pentru rezultate optime, utilizați detergent speciali și **nu depășiți încărcătura max. specificată de rufe.**

### Delicate

Pentru spălarea articolelor deosebit de delicate. Se recomandă întoarcerea articolelor de îmbrăcăminte pe dos înainte de a le spăla.

### Sintetice

Pentru spălarea articolelor cu un grad mediu de murdărie, fabricate din fibre sintetice (precum poliester, poliacril, vâscoză etc.) sau bumbac/amestecuri de fibre sintetice.

## PRIMA UTILIZARE

Pentru a îndepărta reziduurile rămase în urma procesului de fabricație, selectați programul „Bumbac” la o temperatură de 60 °C. Adăugați o cantitate mică de detergent pudră în compartimentul pentru spălare principală al dozatorului de detergent (maximum 1/3 din cantitatea de detergent recomandată de producător pentru rufe cu un grad de murdărie redus). Porniți programul **fără a adăuga rufe.**

## UTILIZAREA ZILNICĂ

Pregătiți rufe în funcție de recomandările furnizate în secțiunea „SFATURI ȘI RECOMANDĂRI”. Încărcați rufe, închideți hubloul, deschideți robinetul de apă și apăsați butonul de „ON/OFF” pentru a porni mașina de spălat rufe, butonul „Pornire/Pauză” clipește. Rotiți selectorul de programe la programul dorit și selectați orice opțiune dacă este necesar. Temperatura și viteza de centrifugare pot fi schimbate apăsând pe butonul „Temperatură” sau pe butonul „Centrifugare”. Trageți în afară dozatorul de detergent și adăugați detergent (și aditivi/balsam de rufe) acum. Respectați recomandările cu privire la dozaj de pe ambalajul detergentului. Apoi, închideți dozatorul de detergent.

### PORNIREA CICLULUI

Apăsați butonul „Pornire/Pauză”.

Mașina va bloca ușa (se aprinde simbolul), iar tamburul va începe să se rotească; ușa se deblochează (se STINGE simbolul) apoi se blochează din nou (se aprinde simbolul) în faza pregătitoare a fiecărui ciclu de spălare. Sunetul de „clac” face parte din funcționarea normală a mecanismului de blocare a ușii. Imediat ce ușa se blochează, apa pătrunde în tambur și începe faza de spălare.

## ÎNTRERUPEREA UNUI PROGRAM CARE RULEAZĂ

Pentru a întrerupe ciclul de spălare, apăsați butonul „Pornire/Pauză”; indicatorul luminos se va stinge, iar timpul rămas va clipi pe afișaj. Pentru a porni ciclul de spălare din punctul în care a fost întrerupt, apăsați din nou butonul.

## DESCHIDEREA HUBLULUI, DACĂ ESTE NECESARĂ

După pornirea unui program, simbolul „Hublou blocat” se aprinde pentru a indica faptul că hubloul nu poate fi deschis. Atât timp cât rulează un program de spălare, hubloul rămâne blocat. Pentru a deschide hubloul în timpul derulării unui program, apăsați butonul „Pornire/Pauză” pentru a întrerupe programul. Dacă nivelul apei și/sau temperatura nu este/sunt prea mare/mari, indicatorul luminos „Hublou blocat” se stinge și puteți deschide hubloul. De exemplu, pentru a adăuga sau a scoate rufe. Apăsați din nou butonul „Pornire/Pauză” pentru a continua programul.

## FINALIZAREA PROGRAMULUI

Indicatorul luminos „Hublou blocat” se stinge și pe afișaj apare mesajul „End” (Finalizare). Pentru a opri mașina de spălat rufe după finalizarea programului, apăsați butonul de „ON/OFF”, lumina se stinge. Dacă nu apăsați butonul „ON/OFF”, mașina de spălat se va opri automat după aproximativ 10 minute. Închideți robinetul de apă, deschideți hubloul și descărcați mașina de spălat rufe. Lăsați hubloul întredeschis pentru a permite tamburului să se usuce.

## OPȚIUNI

! Dacă opțiunea selectată nu este compatibilă cu programul setat, incompatibilitatea va fi semnalată de un avertizor sonor (3 bipuri), iar indicator luminos corespunzător va clipi.

! Dacă opțiunea selectată nu este compatibilă cu o altă opțiune setată anterior, va rămâne activă numai cea mai recentă selecție.

### Clean +

Clean+ este o opțiune care acționează pe 3 niveluri diferite (Intensiv, Zilnic și Rapid) concepute special pentru a seta ciclul de spălare adecvat, în funcție de necesitățile dumneavoastră de curățare:

**Intensiv**: această opțiune este destinată gradelor ridicate de murdărie, îndepărtând cele mai dificile pete.

**Zilnic**: această opțiune este destinată îndepărtării petelor obișnuite.

**Rapid**: această opțiune este destinată îndepărtării petelor ușoare.

### Clătire intensivă

Prin selectarea acestei opțiuni, eficiența procesului de clătire este sporită și este garantată eliminarea optimă a detergentului. Această opțiune este deosebit de utilă pentru persoanele cu piele sensibilă. Apăsați butonul o dată, de două sau de trei ori pentru a selecta 1, 2 sau 3 clătiri suplimentare după derularea ciclului de clătire standard și eliminați orice urmă de detergent. Apăsați din nou pe buton pentru a reveni la tipul de clătire „Clătire normală”.

**Pornire cu întârziere** 

Pentru a seta pornirea la un moment ulterior a programului selectat, apăsați butonul pentru a seta durata de temporizare dorită. Simbolul  se aprinde pe afișaj atunci când este activată această funcție. Pentru a anula pornirea temporizată, apăsați din nou butonul până când apare valoarea „0” pe afișaj.

Această opțiune sporește performanța de spălare generând aburi pentru a inhiba răspândirea principalelor surse de mirosuri neplăcute în interiorul mașinii. După etapa de generare a aburilor, mașina de spălat rufe va efectua rotirea lină a tamburului prin rotații lente. Opțiunea  pornește după încheierea ciclului pentru o durată maximă de 6 ore și o puteți întrerupe oricând, apăsând pe orice buton de pe panoul de comandă sau rotind selectorul. Așteptați aproximativ 5 minute înainte de a deschide hubloul.



**Temperatură**

Fiecare program are o temperatură predefinită. Dacă doriți să schimbați temperatura, apăsați pe butonul „Temperatură” . Valoarea apare pe afișaj.





**Centrifugare**

Fiecare program are o viteză de centrifugare predefinită. Dacă doriți să schimbați viteza de centrifugare, apăsați pe butonul „Centrifugare” . Valoarea apare pe afișaj.



**Modul Demo**

Pentru a dezactiva această funcție, opriți mașina de spălat rufe. Apoi, apăsați și mențineți apăsat butonul „Pornire/Pauză”  și, în decurs de 5 secunde, apăsați și pe butonul de „ON/OFF”  și mențineți ambele butoane apăsați timp de 2 secunde..

**BLOCAREA BUTOANELOR** 

Pentru a bloca panoul de comandă, apăsați și mențineți apăsat butonul „Blocare taste”  timp de aproximativ 3 secunde. Simbolul  se va aprinde pe afișaj pentru a indica faptul că panoul de comandă a fost blocat (cu excepția butonului de „ON/OFF” ). Astfel, se evită modificările neintenționate ale programelor, mai ales atunci când se află copii în apropierea aparatului. Pentru a debloca panoul de comandă, apăsați și mențineți apăsat butonul „Blocare taste”  timp de aproximativ 3 secunde.

**ÎNĂLBIRE**

Dacă doriți să înălbiți rufele, încărcați mașină de spălat rufe și setați programul „Clătire & Centrifugare” . Porniți mașina și așteptați ca aceasta să finalizeze primul ciclu de umplere cu apă (aproximativ 2 minute). Setați mașina în modul Pauză apăsând pe butonul „Pornire/Pauză” , deschideți sertarul pentru detergent și turnați înălbitor (respectați dozele recomandate indicate pe ambalaj) în compartimentul pentru spălarea principală în care a fost montată anterior partiția. Reporniți ciclul apăsând butonul „Pornire/Pauză” . Dacă doriți, puteți adăuga balsam de rufe în compartimentul adecvat al sertarului pentru detergent.

**SFATURI ȘI RECOMANDĂRI****Sortați rufele în funcție de**

Tipul de țesătură/eticheta de întreținere (bumbac, fibre mixte, sintetice, lână, spălare manuală). Culoare (separați articolele colorate de cele albe, spălați separat articolele colorate noi). Țesături delicate (spălați articole vestimentare mici, precum ciorapii de nailon, și articole cu agățatori, precum stietenele, într-un sac de pânză sau o față de pernă cu fermoar).

**Goliți toate buzunarele**

Obiecte precum monede sau brichete pot deteriora atât rufele, cât și tamburul.

**Respectați recomandările referitoare la dozaj/aditivi**

Astfel obțineți rezultate de curățare optime. În material nu rămân reziduuri de detergent care să provoace iritații și se reduce risipa de detergent.

**Spălați la temperaturi mai mici, cu cicluri mai lungi**

Programele cu cele mai bune consumuri de energie sunt, în general, cele care durează mai mult, dar folosesc temperaturi mai mici.

**Respectați cantitățile de rufe**

Dacă încărcați mașina de spălat respectând capacitățile indicate în „TABELUL CU PROGRAME”, economisiți apă și energie.



**Zgomot și umezeală rămasă**

Această sunt influențate de turația de centrifugare: cu cât aceasta este mai mare în etapa de stoarcere, cu atât crește zgomotul și scade cantitatea de apă rămasă în rufe.

**CONTORUL DE CICLURI**

Contorul de cicluri al aparatului dvs. vă permite să urmăriți numărul total de cicluri pe care acesta le-a efectuat. Această caracteristică este utilă pentru monitorizarea utilizării și pentru întreținere.

Pentru a accesa contorul de cicluri:

1. Apăsați butonul „ON/OFF”  pentru a porni aparatul.
2. Apăsați butonul „ON/OFF”  din nou pentru a opri aparatul.
3. Apăsați și mențineți apăsat butonul Temperatură timp de 5 secunde.

Afișajul va indica numărul total de cicluri efectuate de aparat. Dacă numărul de cicluri este cuprins între 0 și 999, afișajul va indica un număr fix. Dacă numărul de cicluri este mai mare, numerele se vor derula pe afișaj (de exemplu, 1\_379).

Pentru a ieși din modul contor de cicluri, apăsați orice buton.

**Observație:** Este posibil ca mașina de spălat să fi efectuat deja un set de cicluri datorită unui proces de calitate extins desfășurat în timpul producției, pentru a asigura o calitate superioară a produsului.

**CURĂȚAREA ȘI ÎNTREȚINEREA**

*Pentru operațiunile de curățare și întreținere, opriți și scoateți din priză mașina de spălat rufe. Nu utilizați lichide inflamabile pentru a curăța mașina de spălat rufe. Curățați și întrețineți periodic mașina de spălat (de cel puțin 4 ori pe an).*

**Curățarea exteriorului mașinii de spălat rufe**

Utilizați o lavetă moale și umedă pentru a curăța părțile exterioare ale mașinii de spălat rufe. Nu utilizați agenți de curățare a sticlei sau universali, praf de curățat sau produse similare pentru a curăța panoul de comandă – aceste substanțe pot deteriora afișajul.

**Verificarea furtunului de alimentare cu apă**

Verificați în mod regulat furtunul de alimentare pentru a identifica eventuale fisuri și crăpături. Dacă acesta este deteriorat, înlocuiți-l cu unul nou disponibil la serviciul nostru de asistență tehnică post-vânzare sau la distribuitorul dumneavoastră specializat. În funcție de tipul de furtun: Dacă furtunul de alimentare este acoperit cu o peliculă transparentă, verificați periodic dacă, în anumite puncte, culoarea se intensifică. Dacă identificați această stare, furtunul poate avea o scurgere și trebuie înlocuit

**Curățarea filtrului de apă/evacuarea apei reziduale**

*Dacă ați utilizat un program de spălare la o temperatură ridicată, așteptați până când apa s-a răcit înainte de a o evacua. Curățați filtrul de apă în mod regulat pentru a evita situația în care apa nu poate fi evacuată din cauza înfundării filtrului. Dacă apa nu poate fi evacuată, afișajul indică posibilitatea ca filtrul de apă să fie înfundat.*

Demontați soclul folosind șurubelnița: împingeți în jos o parte a soclului cu mâna, apoi împingeți șurubelnița în spațiul dintre soclu și panoul frontal, și scoateți soclul. Amplasați un recipient larg, întins sub filtrul de apă, pentru a colecta apa evacuată. Rotiți ușor filtrul în sens antiorar, până când curge apă. Lăsați apa să curgă, fără a scoate filtrul. Atunci când recipientul este plin, închideți filtrul de apă rotindu-l în sens orar. Goliți recipientul. Repetați această procedură până când a fost evacuată toată apa. Așezați o lavetă din bumbac sub filtrul de apă, pentru a absorbi cantitatea mică de apă rămasă. Apoi, demontați filtrul de apă rotindu-l în afară în sens antiorar. Curățați filtrul de apă: îndepărtați reziduurile din filtru și curățați-l sub jetul de apă curentă. Introduceți filtrul de apă și remontați soclul: Introduceți la loc filtrul de apă, rotindu-l în sens orar. Asigurați-vă că a fost introdus până la capăt; mânerul filtrului trebuie să fie în poziție verticală. Pentru a testa etanșeitatea filtrului de apă, puteți turna aproximativ 1 litru de apă în dozatorul de detergent. Apoi, remontați soclul.

**ACCESORII**

*Contactați serviciul nostru de asistență tehnică post-vânzare pentru a afla dacă următoarele accesorii sunt disponibile pentru modelul dumneavoastră de mașină de spălat rufe.*

**Kit de suprapunere cu raft**

Prin intermediul căruia, uscătorul dumneavoastră de rufe poate fi montat deasupra mașinii de spălat rufe pentru a economisi spațiu și pentru a ușura încărcarea și descărcarea rufelor datorită poziției ridicate.





**TRANSPORT ȘI MANEVRRARE**

*Nu ridicați niciodată mașina de spălat rufe apucând de blatul de lucru.*

Deconectați ștecherul de la rețeaua electrică și închideți robinetul de apă. Asigurați-vă că ușa mașinii și dozatorul de detergent sunt închise corespunzător. Deconectați furtunul de alimentare de la robinetul de apă și scoateți furtunul de evacuare din punctul de golire. Scurgeți toată apa rămasă în furtunuri și fixați-le astfel încât să nu poată fi deteriorate în timpul transportului. Remontați bolțurile de transport. Urmați instrucțiunile privind îndepărtarea bolțurilor pentru transport din GHIDUL DE INSTALARE, în ordine inversă.

## DEPANARE

Uneori este posibil ca mașina de spălat rufe să nu funcționeze corespunzător din anumite motive. Înainte de a contacta serviciul de asistență tehnică post-vânzare, se recomandă să verificați dacă problema poate fi rezolvată cu ușurință consultând lista următoare.

Anomalii:	Cauze posibile/Soluție:
Mașina de spălat rufe nu pornește.	<ul style="list-style-type: none"><li>• Ștecherul nu este introdus în priza electrică sau nu este introdus suficient pentru a face contact.</li><li>• S-a întrerupt alimentarea cu curent electric.</li></ul>
Ciclul de spălare nu pornește.	<ul style="list-style-type: none"><li>• Hubloul nu este închis complet.</li><li>• Butonul de „ON/OFF”  nu a fost apăsat.</li><li>• Butonul „Pornire/Pauză”  nu a fost apăsat.</li><li>• Robinetul de apă nu este deschis.</li><li>• A fost setată opțiunea „Pornire cu întârziere” .</li></ul>
Mașina de spălat rufe nu se umple cu apă (mesajul „h2o” este prezentat pe afișaj). Este emis un semnal sonor la fiecare 5 secunde.	<ul style="list-style-type: none"><li>• Furtunul de alimentare cu apă nu este conectat la robinet.</li><li>• Furtunul este îndoit.</li><li>• Robinetul de apă nu este deschis.</li><li>• Alimentarea de la rețeaua de alimentare cu apă a fost întreruptă.</li><li>• Nu există suficientă presiune.</li><li>• Butonul „Pornire/Pauză”  nu a fost apăsat.</li></ul>
Mașina de spălat rufe încarcă și evacuează apa în mod continuu.	<ul style="list-style-type: none"><li>• Furtunul de evacuare nu a fost montat la 65 - 100 cm față de sol.</li><li>• Capătul furtunului de evacuare este introdus în apă.</li><li>• Conectorul de evacuare de pe perete nu este prevăzut cu o deschidere de aerisire.</li><li>• Dacă problema persistă după efectuarea acestor verificări, închideți robinetul de apă, opriți mașina de spălat rufe și contactați serviciul de asistență tehnică post-vânzare. În cazul în care locuința se află la unul dintre etajele superioare ale unei clădiri, uneori poate apărea efectul de sifon, ceea ce determină ca mașina de spălat să încarce și să evacueze apă în mod continuu. Pentru a preveni aceste tipuri de probleme, utilizați supape speciale de combatere a efectului de sifon disponibile pe piață.</li></ul>
Mașina de spălat rufe nu evacuează sau nu efectuează centrifugarea.	<ul style="list-style-type: none"><li>• Programul nu include funcția de evacuare: în cazul anumitor programe, aceasta trebuie activată manual.</li><li>• Furtunul de evacuare este îndoit.</li><li>• Conducta de evacuare este obstrucționată.</li></ul>
Mașina de spălat rufe vibrează excesiv în timpul ciclului de centrifugare.	<ul style="list-style-type: none"><li>• În momentul instalării, tamburul nu a fost deblocat corespunzător.</li><li>• Mașina de spălat rufe nu este așezată drept.</li><li>• Mașina de spălat rufe este înghesuită între mobilă și perete.</li></ul>
Mașina de spălat rufe prezintă scurgeri de apă.	<ul style="list-style-type: none"><li>• Furtunul de alimentare cu apă nu a fost strâns corespunzător.</li><li>• Dozatorul de detergent este înfundat.</li><li>• Furtunul de evacuare nu a fost fixat corespunzător.</li></ul>
Mașina este blocată și afișajul clipește intermitent, indicând un cod de eroare (de exemplu F-01, F-..).	<ul style="list-style-type: none"><li>• Opriți mașina, scoateți ștecherul din priză și așteptați aproximativ 1 minut înainte de a o reporni.</li><li>• Dacă problema persistă, contactați serviciul de asistență tehnică post-vânzare.</li></ul>
Se formează prea multă spumă.	<ul style="list-style-type: none"><li>• Detergentul nu este compatibil cu mașina de spălat rufe (pe ambalajul acestuia trebuie să existe indicația „pentru spălare în mașina de spălat”, „pentru spălare manuală și în mașina de spălat” sau altă specificație similară).</li><li>• Dozajul a fost depășit.</li></ul>
Hubloul este blocat, cu sau fără apariția indicatorului de eroare, iar programul nu rulează.	<ul style="list-style-type: none"><li>• Ușa este blocată în cazul unei pene de curent. Programul va continua rularea în mod automat imediat ce rețeaua electrică este din nou disponibilă.</li><li>• Mașina de spălat rufe s-a oprit. Programul va continua rularea în mod automat după ce s-a eliminat cauza opririi.</li></ul>

### Puteți găsi politicile, documentația standard, informațiile despre comandarea pieselor de schimb și informațiile suplimentare despre produs:

- Vizitând site-urile noastre web [docs.whirlpool.eu](https://docs.whirlpool.eu) și [parts-selfservice.whirlpool.com](https://parts-selfservice.whirlpool.com)
- Utilizând codul QR
- Ca alternativă, **contactați serviciul nostru de asistență tehnică post-vânzare** (Consultați numărul de telefon din certificatul de garanție). Când contactați serviciul nostru de asistență tehnică post-vânzare, vă rugăm să precizați codurile specificate pe plăcuța cu date de identificare a produsului dumneavoastră.

Pentru informații despre reparații și întreținere, vizitați [www.whirlpool.eu](https://www.whirlpool.eu)

Informațiile despre model se pot obține cu ajutorul codului QR trecut pe eticheta cu date despre consumul de energie. Eticheta conține și identificatorul de model, care se poate folosi pentru a consulta portalul registru de la adresa <https://eprel.ec.europa.eu>.

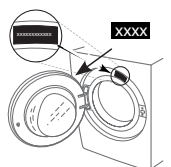

# CURĂȚARE ȘI ÎNTREȚINERE

**Pentru orice fel de operațiuni de curățare și întreținere, opriți mașina de spălat și scoateți-o din priză. Nu utilizați lichide inflamabile pentru curățarea mașinii de spălat.**

## CURĂȚAREA EXTERIORULUI MAȘINII DE SPĂLAT

Utilizați o lavetă moale, umedă, pentru a curăța părțile exterioare ale mașinii de spălat.

Nu utilizați detergenți pentru sticlă sau detergenți universali, praf de curățat sau produse similare pentru curățarea panoului de control – este posibil ca aceste substanțe să deterioreze caracterele imprimate.

## VERIFICAREA FURTUNULUI DE ALIMENTARE CU APĂ

Verificați în mod regulat furtunul de alimentare pentru a identifica fisuri și crăpături. Dacă acesta este deteriorat, înlocuiți-l cu un furtun nou, disponibil prin intermediul serviciului nostru post-vânzare sau de la distribuitorul dumneavoastră specializat. În funcție de tipul de furtun:

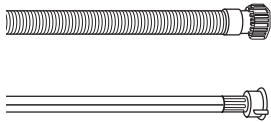

Dacă furtunul de alimentare are un strat de acoperire transparent, verificați periodic dacă, în anumite puncte, culoarea se intensifică. Dacă da, este posibil ca furtunul să nu mai fie etanș și ar trebui înlocuit.

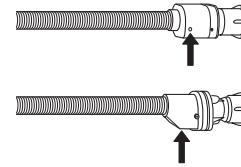

Pentru furtunurile cu oprire a alimentării cu apă: verificați micul orificiu al supapei de siguranță (vezi săgeata). Dacă este roșu, funcția de oprire a alimentării cu apă a fost declanșată și furtunul trebuie înlocuit cu unul nou. Pentru a desfileta acest furtun, apăsați butonul de deblocare (dacă există) în timp ce desfiletați furtunul.

## CURĂȚAREA FILTRELOR CU SITĂ METALICĂ ALE FURTUNULUI DE ALIMENTARE CU APĂ

1. Închideți robinetul de apă și desfiletați furtunul de alimentare.

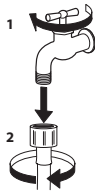

2. Curățați cu grijă filtrul cu sită metalică de la capătul furtunului, folosind o perie fină.

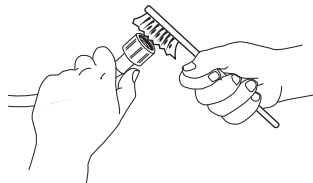

3. Acum desfiletați manual furtunul de alimentare din partea din spate a mașinii de spălat. Scoateți filtrul cu sită metalică din supapa situată în partea din spate a mașinii de spălat, folosind un clește și curățați-l cu grijă.

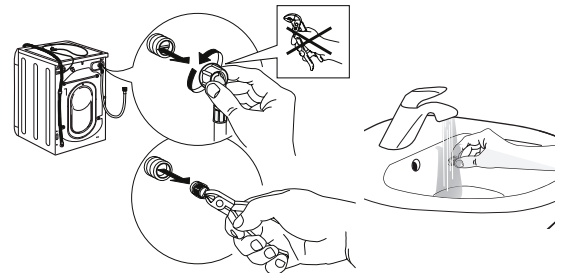

4. Introduceți la loc filtrul cu sită metalică. Conectați furtunul de alimentare la robinetul de apă și înapoi la mașina de spălat. Nu folosiți un instrument pentru a conecta furtunul de alimentare. Deschideți robinetul de apă și verificați ca toate conexiunile să fie etanșe.

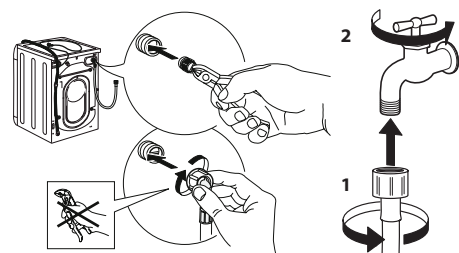

# CURĂȚAREA DISTRIBUTORULUI DE DETERGENT

Scoateți distribuitorul ridicându-l și trăgându-l afară (vezi imaginea).

Spălați-l cu apă de la robinet; această operație trebuie realizată la intervale regulate.

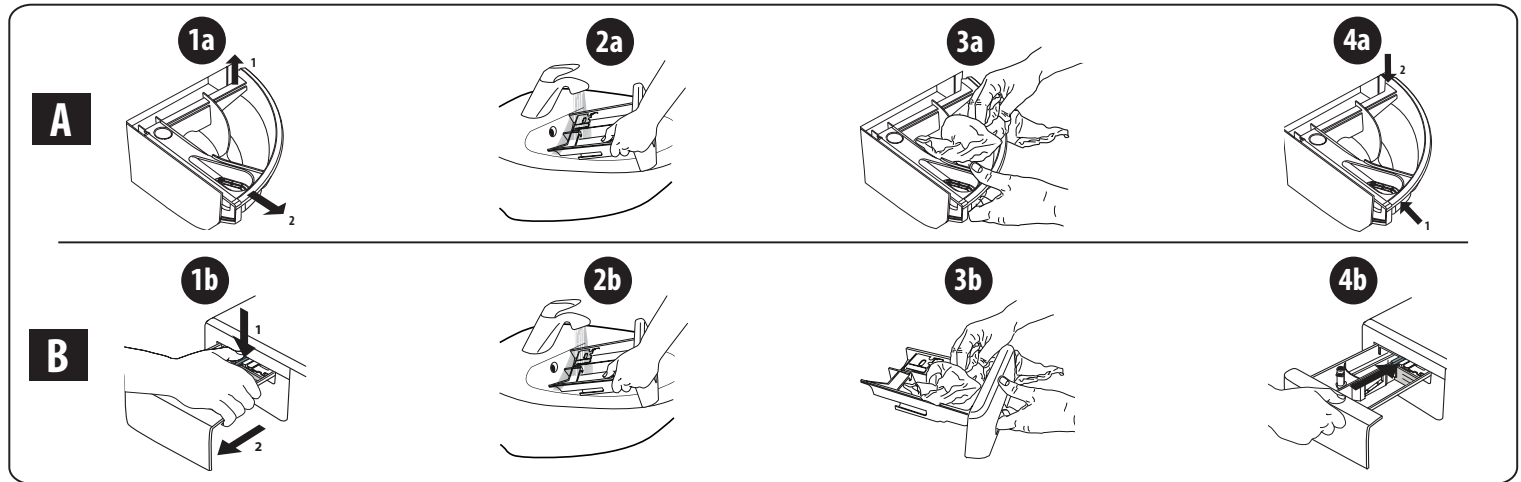

# CURĂȚAREA FILTRULUI DE APĂ/EVACUAREA APEI REZIDUALE

**Oprii mașina de spălat și scoateți-o din priză înainte de curățarea filtrului de apă sau de evacuarea apei reziduale. Dacă ați utilizat un program de spălare la o temperatură ridicată, așteptați până când apa s-a răcit înainte de a o evacua. Curățați filtrul de apă în mod regulat, la fiecare 3 luni, pentru a evita situația în care apa nu poate fi evacuată după spălare din cauza înfundării filtrului. Dacă apa nu poate fi evacuată, afișajul indică posibilitatea ca filtrul de apă să fie înfundat.**

1. Îndepărtați panoul de protecție: utilizând o șurubelniță, procedați conform imaginii următoare.

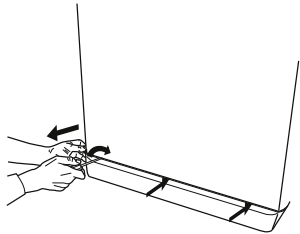

2. Recipient pentru colectarea apei evacuate: așezați un recipient plat și lat sub filtrul de apă pentru colectarea apei reziduale.

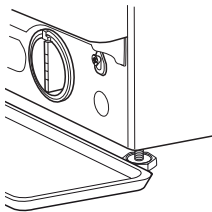

3. Evacuați apa: rotiți încet filtrul în sens antiorar, până când toată apa s-a scurs. Lăsați apa să curgă fără a scoate filtrul. După ce recipientul este plin, închideți filtrul de apă rotindu-l în sens orar. Goliți recipientul. Repetați procedura până la evacuarea completă a apei.

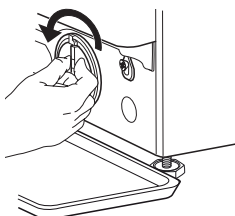

4. Scoateți filtrul: așezați o lavetă de bumbac sub filtrul de apă, pentru a absorbi cantitatea mică de apă rămasă. Îndepărtați apoi filtrul de apă prin rotire în sens antiorar.

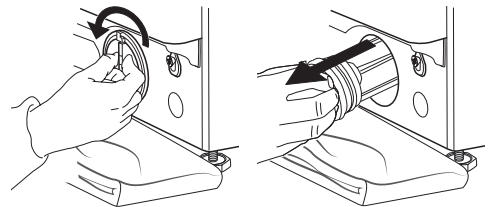

5. Curățați filtrul de apă: îndepărtați reziduurile din filtru și curățați-l sub jet de apă de la robinet.

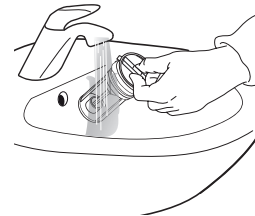

6. Introduceți filtrul de apă și instalați plinta la loc: reintroduceți filtrul de apă prin rotire în sens orar. Răsuciți-l în interior până când se oprește. Mânerul filtrului trebuie să fie în poziție verticală. Pentru a testa etanșeitatea la apă a filtrului de apă, puteți turna în jur de 1 litru de apă în distribuitorul de detergent. Apoi, remontați plinta.

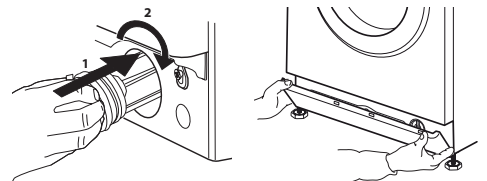



# TRANSPORT ȘI MANEVRARE

**Nu ridicați niciodată mașina de spălat apucând de blat.**

1. Scoateți ștecărul din priză și închideți robinetul de apă.
2. Asigurați-vă că ușa mașinii și distribuitorul de detergent sunt închise corespunzător.
3. Decuplați furtunul de alimentare de la robinetul de apă și scoateți furtunul de evacuare din punctul de golire. Scurgeți toată apa rămasă din furtunuri și fixați-le în așa fel încât să nu se deterioreze în timpul transportului.

4. Montați la loc șuruburile de fixare pentru transport. Urmăriți instrucțiunile pentru îndepărtarea șuruburilor de transport din „Ghidul de instalare”, în ordine inversă.

**Important:** nu transportați mașina de spălat fără să fi montat în prealabil șuruburile de fixare pentru transport.

## SERVICIUL POST-VÂNZARE

### ÎNAINTE DE A CONTACTA SERVICIUL POST-VÂNZARE

1. Încercați să rezolvați dumneavoastră problema, cu ajutorul sugestiilor oferite în secțiunea **DEPANARE**

### DACĂ PROBLEMA PERSISTĂ CHIAR ȘI DUPĂ VERIFICĂRILE DE MAI SUS, CONTACTAȚI CEL MAI APROPIAT SERVICIU POST-VÂNZARE

Pentru a beneficia de asistență, apălați numărul menționat în pliantul de garanție.

Atunci când contactați serviciul nostru post-vânzare pentru clienți, specificați întotdeauna:

- o scurtă descriere a defecțiunii;
- tipul și modelul exact al aparatului electrocasnic;

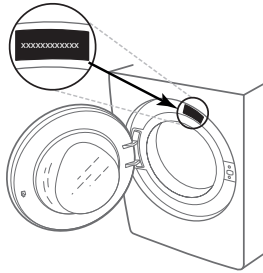

2. Opriți și reporniți aparatul electrocasnic pentru a vedea dacă defecțiunea persistă.

- numărul de service (numărul care apare după cuvântul „Service” de pe plăcuța cu date tehnice);

**SERVICE 0000 000 00000**



- adresa dumneavoastră completă;
- numărul dumneavoastră de telefon.

Dacă sunt necesare reparații, vă rugăm să contactați un service post-vânzare autorizat (pentru a avea garanția că se vor utiliza piese de schimb originale și că reparațiile vor fi realizate corect).

ĎAKUJEME, ŽE STE SI KÚPILI VÝROBOK WHIRLPOOL

Aby sme vám mohli lepšie poskytovať pomoc, zaregistrujte, prosím, svoj spotrebič na [www.whirlpool.eu/register](http://www.whirlpool.eu/register)



Prv než spotrebič začnete používať, pozorne si prečítajte Bezpečnostné pokyny. Pred použitím práčky musíte vybrať prepravné skrutky. Podrobnejšie inštrukcie na ich odstránenie nájdete v Návodě na inštaláciu.

## OVLÁDACÍ PANEL

- 1 Tlačidlo Zap./Vyp.
- 2 Volič programov
- 3 Tlačidlo „Štart/Pauza“
- 4 Tlačidlo „Odstredovanie“
- 5 Tlačidlo „Intenz. Plákanie“
- 6 Tlačidlo „Clean+“/„Blokovanie tlačidiel“
- 7 Tlačidlo „Odloženie štartu“
- 8 Tlačidlo „FreshCare+“
- 9 Tlačidlo „Teplota“

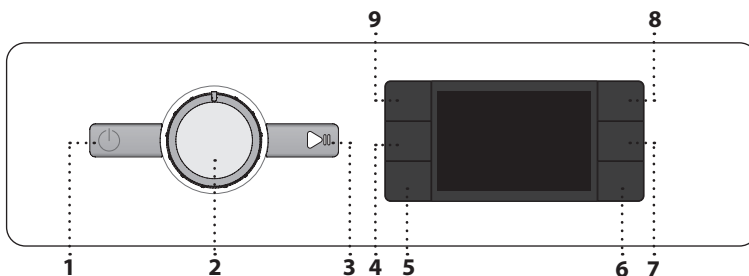

### KONTROLKY NA DISPLEJI

Zamknuté dvierka

FreshCare+ aktivované

**Odloženie štartu** aktivované

**Blokovanie tlačidiel** aktivované

**Fáza prania**

Označuje v cykle fázu prania

**Chyba: Zav. Servis**

Odkazuje na časť Riešenie problémov

**Chyba: Upchatý vodný filter**

Voda nemôže odtekať; vodný filter môže byť zanesený

**Chyba: Chýba voda**

Prívod vody je zastavený alebo nedostatočný.

V prípade akejkoľvek poruchy sa pozrite do časti „RIEŠENIE PROBLÉMOV“

## TABUĽKA PROGRAMOV

Program	Teploty		Max. rýchlosť odstredovania (ot/min)	Max. náplň (kg)	Doba trvania (h : m)	Pracie a prídavné prostriedky			Odporúčaný prací prostriedok		Zvyšková vlhkosť (%)	Spotreba energie (kWh)	Voda celkovo v l	Teplota prania °C
	Nastavenie	Rozsah				Pred-pieranie	Hlavné pranie	Aviváž	Prášok	Tekutý				
<b>Zmieš. bielizeň</b>	40°C	☼ - 40°C	1000	8.0	**	-	●	○	-	✓	-	-	-	-
<b>Biele prádlo</b>	60°C	☼ - 90°C	1400	8.0	2:35	● (90°)	●	○	✓	✓	55	1,790	89	55
<b>Bavlna</b>	40°C	☼ - 60°C	1400	8.0	3:30	-	●	○	✓	✓	53	1,100	95	45
<b>Eco 40-60</b>	40 °C	40°C	1351	8.0	3:35	-	●	○	✓	✓	53	0,575	59	32
			1351	4.0	2:48	-	●	○	✓	✓	53	0,358	47	27
			1351	2.0	2:20	-	●	○	✓	✓	53	0,180	35	23
<b>Športové odevy</b>	40°C	☼ - 40°C	600	4.0	**	-	●	○	-	✓	-	-	-	-
<b>Prešívane prikrývky</b>	30°C	☼ - 30°C	1000	3.5	**	-	●	○	-	✓	-	-	-	-
<b>Osviežiť parou</b>	-	-	-	2.0	**	-	-	-	-	-	-	-	-	-
<b>Odstredovanie &amp; Vypúšťanie vody</b>	-	-	1400	8.0	**	-	-	-	-	-	-	-	-	-
	-	-	1400	8.0	**	-	-	○	-	-	-	-	-	-
<b>Rýchle 30'</b>	30°C	☼ - 30°C	1200 (***)	4.5	0:30	-	●	○	-	✓	71	0,178	37	27
<b>20°C</b>	20 °C	☼ - 20 °C	1400	8.0	1:50	-	●	○	-	✓	55	0,138	78	22
<b>Vlna</b>	40°C	☼ - 40°C	800	2.0	**	-	●	○	-	✓	-	-	-	-
<b>Jemná bielizeň</b>	30°C	☼ - 30°C	600 (***)	1.0	**	-	●	○	-	✓	-	-	-	-
<b>Syntetika</b>	40°C	☼ - 60°C	1200	4.5	2:15	-	●	○	✓	✓	35	0,580	60	43

● Požadované dávkovanie ○ Voliteľné dávkovanie

Tieto údaje môžu byť vo vašej domácnosti odlišné v dôsledku meniacich sa podmienok teploty privádzanej vody, tlaku vody atď. Približné hodnoty trvania programu sa týkajú štandardných nastavení programu bez voliteľných funkcií. Hodnoty uvedené pre iné programy ako program Eco 40-60 sú len indikatívne.

**Eco 40-60 - Skúšobný prací cyklus v súlade s EÚ 2019/2014 nariadením o ekodizajne.** Najefektívnejší program z hľadiska spotreby energie a vody na pranie normálne znečistenej bavlnenej bielizne.

**Poznámka:** hodnoty rýchlosti odstredovania zobrazené na displeji sa môžu mierne odlišovať od hodnôt uvedených v tabuľke.

**Pre všetky skúšobné ústavy**

Dlhý prací cyklus na bavlnu: nastavte prací cyklus **Bavlna** s teplotou 40 °C.

Dlho trvajúci program na **Syntetika** : nastavte prací cyklus Syntetika s teplotou 40 °C.

## OPIS SPOTREBIČA

1. Pracovná doska
2. Dávkovač pracieho prostriedku
3. Ovládací panel
4. Rukoväť dvierok
5. Dvierka
6. Vodný filter – za soklom
7. Sokel (vyberateľný)
8. Nastaviteľné nožičky (4)

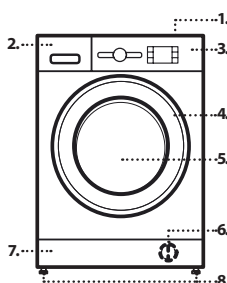

\* Po skončení programu s odstredovaním pri maximálnej zvoliteľnej rýchlosti odstredovania, v štandardnom nastavení programu.

\*\* Trvanie programu sa zobrazuje na displeji.

\*\*\* Na displeji sa zobrazí navrhovaná rýchlosť odstredovania ako predvolená hodnota.

**6thSense** – technológia senzorov prispôbuje vodu, energiu a trvanie programu vašej náplni bielizne.

## DÁVKOVAČ PRACIEHO PROSTRIEDKU

### Priehradka na hlavné pranie

Prací prostriedok na hlavné pranie, odstraňovač škvr a zmäkčovač vody. Pre správne dávkovanie sa odporúča používať na tekutý prací prostriedok vyberateľnú plastovú priehradku **A** (priložená). Ak používate prací prášok, vložte priehradku do otvoru **B**.

**Priehradka na predpieranie**

Prací prostriedok na predpieranie.

**Priehradka na aviváž**

Avivážny prostriedok. Tekutý škrob.

**Nevlievajte do priehradky viac avivážneho prostriedku alebo škrobu, ako určuje čiara maximálnej dávky.**

**Uvoľňovacie tlačidlo**

Stlačte, aby ste mohli vytiahnuť nádobku pri čistení.

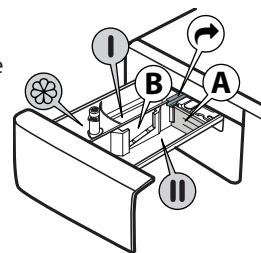

## PROGRAMY

Aby ste vybrali vhodný program pre svoju bielizeň, vždy sa riadte pokynmi na štítku bielizne. Hodnota uvedená vo vaničke je maximálna možná teplota na pranie odevov.



### Zmieš. bielizeň

Na pranie mierne až bežne znečistených odolných odevov z bavlny, ľanu, syntetických vlákien a zmiešaných vlákien.

### Biele prádlo

Na pranie bežne až silno zašpinených uterákov, spodnej bielizne, obrusov a postelnej bielizne atď. z odolnej bavlny a ľanu. Iba keď je zvolená teplota 90 °C, cyklus má pred hlavnou fázou prania aj fázu predprania. V tom prípade sa odporúča pridať prací prostriedok na predpranie aj na pranie.

### Bavlna

Bežne až veľmi zašpinená a odolná bavlnená bielizeň.

### Eco 40-60

Na pranie normálne znečistených bavlnených odevov, ktoré sa môžu prať pri teplotách 40 °C alebo 60 °C spoločne v jednom cykle. Toto je štandardný bavlnený program a je najefektívnejší z hľadiska spotreby vody a energie.

### Športové odevy

Na mierne znečistené športové odevy (teplákové súpravy, šortky a pod.). Najlepšie výsledky dosiahnete, ak neprekročíte maximálnu náplň uvedenú v TABUĽKE PROGRAMOV. Odporúčame použiť tekutý prací prostriedok a pridať množstvo vhodné na polovičnú náplň.

### Prešívane príkrývky

Určený na pranie príkrývok s výplňou, ako sú paplóny na jednu posteľ alebo dvojposteľ, vankúše a vetrovky. Odporúča sa vkladať takéto kusy do bubna s okrajmi založenými dovnútra a neprekročiť 3/4 objemu bubna. Na optimálne vypratíe odporúčame použiť tekutý prací prostriedok.

### Osviežiť parou

Tento program umožňuje osviežiť prádlo odstránením nepríjemných zápachov a uvoľnením vlákien (2 kg, približne 3 kusy prádla). Vkladajte len suché prádlo (nezašpinené) a zvolte program „Osviežiť parou“. Na konci cyklu budú šaty mierne vlhké a môžu byť pripravené na obliečenie po niekoľkých minútach. Program „Osviežiť parou“ uľahčuje proces žehlenia.

! Neodporúča sa pre prádlo z vlny alebo hodvábu.

! Nepridávajte aviváž ani prací prostriedok.

### Odstredovanie & Vypúšťanie vody

Odstredí náplň a potom vypustí vodu. Na odolné odevy. Ak vylúčite odstredovanie, práčka iba vypustí vodu

### Plákanie & Odstredovanie

Opláchna a potom odstredí. Na odolné odevy.

### Rýchle 30'

Na rýchle prepranie mierne znečistených odevov. Tento cyklus trvá iba 30 minút, šetrí čas a energiu.

### 20 °C

Na pranie mierne znečistených bavlnených odevov pri teplote 20 °C.

### Vlna

S programom „Vlna“ možno prať všetky vlnené odevy, aj tie, ktoré majú označenie „prať iba v ruke“. Najlepšie výsledky dosiahnete so špeciálnymi pracími prostriedkami a ak **neprekročíte maximálnu udávanú hmotnosť bielizne**.

### Jemná bielizeň

Na pranie zvlášť jemných odevov. Odporúča sa pred praním obrátiť bielizeň vonkajšou stranou dovnútra.

### Syntetika

Na pranie znečistených odevov zo syntetických vlákien (ako sú polyester, polyakryl, viskóza atď.) alebo zo zmesi bavlny so syntetikou.

## PRVÉ POUŽITIE

Na odstránenie prípadných nečistôt z výroby vyberte program „Bavlna“ pri teplote 60 °C. Do priehradky na hlavné pranie v zásuvke na prací prostriedky pridať malé množstvo pracieho prášku (maximálne 1/3 množstva pracieho prostriedku odporúčaného výrobcom na mierne znečistenú bielizeň). Spustíte program **bez pridania bielizne**.

## KAŽDODENNÉ POUŽÍVANIE

Prípravte si bielizeň podľa odporúčaní v časti „RADY A TIPY“. Naložte bielizeň do práčky, zatvorte dverka, otvorte vodovodný kohútik a stlačením tlačidla „Zap./Vyp.“ práčku zapnete, bliká tlačidlo „Štart/Pauza“ . Otočte volič programov na želaný program a v prípade potreby zvolte niektorú voliteľnú funkciu. Teplotu a rýchlosť odstredovania možno zmeniť stlačením tlačidla „Teplota“ alebo tlačidla „Odstredovanie“ . Vytiahnite dávkovač pracieho prostriedku a teraz pridajte prací prostriedok (a prídavné prostriedky/aviváž). Prečítajte si odporúčané dávkovanie na obale pracieho prostriedku. Potom zatvorte dávkovač pracieho prostriedku.

### ZAHÁJENIE CYKLU

Stlačte tlačidlo „Štart/Pauza“ .

Stroj zamkne dvere ( symbol je ZAP) a valec sa začne otáčať; dvere sa odomknú ( symbol je VYP) a potom sa uzamknú ( symbol je ZAP) ako prípravná fáza každého pracieho cyklu. Zvuk „zacvaknutie“ je súčasťou mechanizmu zamykania dverí. Voda vstúpi do bubna a zaháji fázu prania, akonáhle sú dvere uzamknuté.

### POZASTAVENIE BEŽIACEHO PROGRAMU

Na pozastavenie pracieho cyklu stlačte tlačidlo „Štart/Pauza“ ; kontrolka zhasne a na displeji bliká zostávajúci čas. Opätovným stlačením tlačidla sa prací cyklus spustí znova od bodu, v ktorom bol prerušený.

### OTVORENIE DVIEROK V PRÍPADE POTREBY

Po spustení programu sa rozsvieti kontrolka „Zamknuté dverka“ , čo znamená, že dverka sa nedajú otvoriť. Pokiaľ beží prací program, dverka zostávajú zamknuté. Ak chcete otvoriť dverka, kým prebieha program, stlačte tlačidlo „Štart/Pauza“ , čím program pozastavíte. Ak hladina vody a/alebo teplota nie je/nie sú príliš vysoké, kontrolka „Zamknuté dverka“ zhasne a môžete dverka otvoriť. Napríklad ak chcete pridať alebo vybrať bielizeň. Znova stlačte tlačidlo „Štart/Pauza“ a program bude pokračovať.

### KONIEC PROGRAMU

Kontrolka „Zamknuté dverka“ zhasne a na displeji sa zobrazí „End“ (koniec). Po skončení programu práčku vypnete stlačením tlačidla „Zap./Vyp.“ , kontrolky zhasnú. Ak nestlačíte tlačidlo „Zap./Vyp.“ , práčka sa po asi 10 minútach automaticky vypne. Zatvorte vodovodný kohútik, otvorte dverka a vyložte bielizeň. Nechajte dverka pootvorené, aby mohol bubon vyschnúť.

### VOLITELNÉ FUNKCIE

! Ak je zvolená voliteľná funkcia nekompatibilná s nastaveným programom, upozorní na to buzciak (3 pípnutia) a bude blikáť príslušná kontrolka.

! Ak je zvolená voliteľná funkcia nekompatibilná s ďalšou predtým nastavenou voliteľnou funkciou, zostane aktívny iba posledný výber.

### Clean+

Clean+ je voliteľná funkcia, ktorá pracuje na 3 rôznych úrovniach (intenzívna, denná a rýchla), ktoré sú špeciálne určené na nastavenie správnej činnosti práčky podľa potrieb:

**Intenzívne pranie** : táto funkcia je určená na veľmi znečistenú bielizeň, odstraňovanie najodolnejších škvŕn.

**Bežná** : táto funkcia je určená na odstraňovanie bežných škvŕn.

**Rýchla** : táto funkcia je určená na odstraňovanie slabých škvŕn.

### Intenzívne plákanie

Zvolením tejto funkcie sa zvýši účinnosť plákania a je zaručené optimálne odstránenie pracieho prostriedku. Je zvlášť užitočná na citlivú pokožku. Stlačte tlačidlo, raz, dva razy alebo tri razy, čím pridáte 1 , 2 alebo 3 dodatočné plákania po štandardnom cykle plákania a odstránite všetky stopy pracieho prostriedku. Ak stlačíte tlačidlo ešte raz, vrátite sa k normálnemu typu plákania.

### Odloženie štartu

Ak chcete začiatok zvoleného programu odložiť na neskôr, stlačením tlačidla nastavte želaný čas odkladu. Po aktivácii funkcie sa na displeji rozsvieti symbol . Odložený štart zrušíte opätovným stlačením tlačidla, kým sa na displeji nezobrazí „0“.

### FRESH CARE

Táto voliteľná funkcia zlepšuje výsledok prania vytváraním pary, ktorá zabraňuje šíreniu hlavných zdrojov zápachu vnútri práčky. Po fáze parenia bude práčka opatrne bielizeň prevracat' pomalým otáčaním bubna. Funkcia „**FRESH CARE**“ sa spustí po skončení cyklu a trvá maximálne 6 hodín. Možno ju kedykoľvek prerušiť stlačením ktoréhokoľvek tlačidla na ovládacom paneli či otočením gombíka. Počkajte asi 5 minút, až potom možno dverka otvoriť.

**Teplota**

Každý program má vopred určenú teplotu. Ak chcete teplotu zmeniť, stlačte tlačidlo „Teplota“ . Hodnota sa zobrazí na displeji.

**Odstredovanie**

Každý program má vopred určenú rýchlosť odstredovania. Ak chcete rýchlosť odstredovania zmeniť, stlačte tlačidlo „Odstredovanie“ . Hodnota sa zobrazí na displeji.

**Demo Mode**

Funkciu deaktivujete VYPNUTÍM práčky. Stlačte a podržte tlačidlo „Štart/Pauza“ a v priebehu 5 sekúnd stlačte aj tlačidlo „Zap./Vyp.“ . Obe tieto tlačidlá potom podržte stlačené 2 sekundy.

**BLOKOVANIE TLAČIDIEL**

Ovládací panel zablokujete stlačením a podržaním tlačidla „Blokovanie tlačidiel“ na cca 3 sekundy. Na displeji sa rozsvieti symbol , ktorý ukazuje, že ovládací panel je zablokovaný (s výnimkou tlačidla „Zap./Vyp.“ ). Zabraňuje to neúmyselnej zmene programov, najmä ak sú v blízkosti práčky deti. Ovládací panel odomknete stlačením a podržaním tlačidla „Blokovanie tlačidiel“ na cca 3 sekundy.

**BIELENIE**

Ak chcete bielizeň vybieliť, naplňte práčku a nastavte program „Plákanie & Odstredovanie“ .

Pustite práčku a počkajte, kým dokončí prvý cyklus plnenia vodou (zhruba 2 minúty). Práčku pozastavte tlačidlom „Štart/Pauza“ , otvorte zásuvku na prací prostriedok a nalejte bielidlo (dodržujte odporúčané dávky uvedené na obale) do hlavnej časti, kde bola predtým vložená priehradka. Znovu spustíte cyklus stlačením tlačidla „Štart/Pauza“ . Ak chcete, do príslušnej priehradky zásuvky môžete pridať aj aviváž.

**RADY A TIPY****ROZDELTE BIELIZEŇ PODĽA**

Druhu tkaniny / visačka pre ošetrovanie bielizne (bavlna, zmesové tkaniny, syntetika, vlna, bielizeň určená na ručné pranie). Farby (oddelte farebné a biele kusy, nové farebné kusy perte samostatne). Jemná bielizeň (malé kusy – napríklad nylonové pančuchy – a kusy s háčikmi – napríklad podprsenky – perte v látkovej taške alebo v návlečke na zips).

**Vyprázdňte všetky vrecká**

Predmety ako mince alebo zapalovače môžu poškodiť bielizeň i bubon práčky.

**Dozrievajte odporúčané dávkovanie/aditíva**

Optimalizujú výsledok čistenia, zabraňujú hromadeniu zvyškov nadbytočného detergentu vo vašej bielizni a šetria finančné prostriedky.

**Používajte nízku teplotu a dlhšie trvanie**

Najúčinnnejšie programy z hľadiska spotreby energie sú vo všeobecnosti tie, ktoré využívajú nižšie teploty a dlhšie trvanie.

**Sledujte veľkosť náplne**

Práčku naplňte len na kapacitu indikovanú v tabuľke „TABUĽKA PROGRAMOV“, aby ste šetrili vodu a energiu.

**Hluk a obsah zvyškovej vlhkosti**

Ovplyvňuje ich rýchlosť odstredovania: čím vyššia je rýchlosť odstredovania, tým vyšší je hluk a nižší obsah zvyškovej vlhkosti.

**POČÍTADLO CYKLOV**

Počítadlo cyklov na vašom spotrebiči vám umožňuje sledovať celkový počet cyklov, ktoré boli vykonané. Táto funkcia je užitočná na sledovanie používania a údržby.

Prístup k počítadlu cyklov:

1. Stlačte tlačidlo „Zap./Vyp.“ pre zapnutie spotrebiča.
2. Stlačte znovu tlačidlo „Zap./Vyp.“ pre vypnutie spotrebiča.
3. Stlačte a podržte tlačidlo Teplota po dobu približne 5 sekúnd.

Na displeji sa zobrazí celkový počet cyklov vykonaných spotrebičom. Ak je počet cyklov vyšší, čísla na displeji sa budú posúvať (napr. 1\_379).

Ak chcete opustiť režim počítadla cyklov, stlačte ľubovoľné tlačidlo.

**Poznámka:** Práčka už mohla vykonať rad cyklov kvôli dôkladnej kontrole kvality vykonávanej počas výroby, aby bola zaistená vyššia kvalita produktu.

**ČISTENIE A ÚDRŽBA**

*Pred akoukoľvek činnosťou spojenou s čistením a údržbou, práčku vypnite a odpojte zo siete. Nepoužívajte horľavé kvapaliny pre čistenie práčky. Automatickú práčku pravidelne čistite a udržiavajte (aspoň 4-krát do roka).*

**Čistenie vonkajšieho povrchu práčky**

Na čistenie vonkajších častí práčky používajte mäkkú navlhčenú utierku. Nepoužívajte čistiace prostriedky určené na sklo alebo univerzálne čistiace prostriedky, čistiaci prášok alebo podobné prostriedky na čistenie ovládacieho panela – tieto látky by mohli poškodiť vytlačené symboly.

**Kontrola prívodnej hadice**

Pravidelne kontrolujte hadicu, či sa neláme alebo nepraská. Ak je poškodená, vymeňte ju za novú, ktorú dostanete v popredajnom servise alebo u špecializovaného predajcu. Podľa typu hadice: Ak je na prívodnej hadici priesvitný povlak, pravidelne kontrolujte, či sa jeho farba na niektorom mieste nemení. Ak áno, znamená to, že z hadice by mohla unikáť voda a treba ju vymeniť.

**Čistenie filtra / vypúšťanie zvyškovej vody**

**Ak ste použili horúci prací program, pred vypustením vody najskôr počkajte, kým sa voda neochladí. Pravidelne čistite vodný filter. Vyhnite sa tak situácii, že voda nebude môcť odtiecť kvôli upchatiu filtra. V prípade, že sa voda nemôže vypustiť, na displeji bude indikované, že vodný filter môže byť upchatý.**

Pomocou skrutkovača odstráňte sokel: rukou potlačte jednu stranu sokla nadol, potom vsuňte skrutkovač do medzery medzi soklom a predným panelom a vypáčte sokel. Pod filter umiestnite širokú a nízku nádobu na zachytávanie vody. Filter pomaly otočte proti smeru hodinových ručičiek, kým nezačne vytekať voda. Nechajte vodu vytekať, ale filter neodstraňujte. Keď sa nádoba naplní, zatvorte filter v smere hodinových ručičiek. Vyprázdnite nádobu. Opakujte tento postup, až kým nevytečie všetka voda. Pod filter položte bavlnenú handru, ktorá absorbuje malé množstvo zostávajúcej vody. Potom vyberte filter otáčaním proti smeru hodinových ručičiek. Vyčistite filter: odstráňte zvyšky z filtra a očistite ho pod tečúcou vodou. Vložte vodný filter a nasadte späť sokel: Vložte filter späť na svoje miesto krútením v smere hodinových ručičiek. Zapojte ho čo najrýchlejšie; držadlo filtra musí byť v zvislej polohe. Vodotesnosť filtra vyskúšate tak, že do dávkovača pracieho prostriedku nalejete asi 1 liter vody. Potom nasadte späť sokel.

**PRÍSLUŠENSTVO**

*Obráťte sa na popredajný servis, aby ste zistili, či sa k vášmu modelu práčky dodáva nasledujúce príslušenstvo.*

**Spojovacia súprava**

Pomocou tejto súpravy môžete na vrch práčky upevniť sušičku a tak ušetriť priestor a tiež uľahčiť nakladanie a vykladanie bielizne zo sušičky vo vyššej polohe.

**PREPRAVA A MANIPULÁCIA**

*Nikdy nezdvíhajte práčku tak, že ju uchopíte na vrchnú časť.*

Vytiahnite sieťovú šnúru so zásuvky a zatvorte prívod vody. Uistite sa, že sú dvierka práčky a dávkovač pracieho prostriedku správne zatvorené. Odpojte prívodnú hadicu od vodovodného ventilu a odstráňte odtokovú hadicu. Vypustite všetku vodu z oboch hadíc a upevnite ich tak, aby sa počas prepravy nepoškodili. Upevnite prepravné skrutky. Postupujte podľa pokynov na odstránenie prepravných skrutiek v INŠTALAČNEJ PRÍRUČKE v opačnom poradí.

## RIEŠENIE PROBLÉMOV

Práčka z určitých dôvodov niekedy nemusí fungovať správne. Prv než zavoláte popredajný servis, odporúča sa zistiť, či nemôžete problém ľahko vyriešiť pomocou nasledujúceho zoznamu.

Anomálie:	Možné príčiny/ Riešenie:
Práčka sa nezapína.	<ul style="list-style-type: none"><li>• Zástrčka nie je zastrčená v elektrickej zásuvke, alebo len nedostatočne, takže nenastal kontakt.</li><li>• Došlo k výpadku napájania.</li></ul>
Prací cyklus sa nespustil.	<ul style="list-style-type: none"><li>• Dvierka nie sú celkom zatvorené.</li><li>• Nestlačili ste tlačidlo „Zap./Vyp.“ ☹.</li><li>• Nestlačili ste tlačidlo „Štart/Pauza“ ▶⏸.</li><li>• Vodovodný ventil nie je otvorený.</li><li>• Je nastavené „Odloženie štartu“ ⌚.</li></ul>
Práčka sa neplní vodou (na displeji sa zobrazuje správa „h2o“). Každých 5 sekúnd sa ozve pípnutie.	<ul style="list-style-type: none"><li>• Hadica prívodu vody nie je pripojená k vodovodnému ventilu.</li><li>• Hadica je ohnutá.</li><li>• Vodovodný ventil nie je otvorený.</li><li>• Je uzavretý hlavný prívod vody.</li><li>• Nie je dostatočný tlak.</li><li>• Nestlačili ste tlačidlo „Štart/Pauza“ ▶⏸.</li></ul>
Práčka bez prestania napúšťa a vypúšťa vodu.	<ul style="list-style-type: none"><li>• Odtoková hadica nie je nainštalovaná 65 až 100 cm od zeme.</li><li>• Koniec odtokovej hadice je ponorený do vody.</li><li>• Odtoková prípojka na stene nemá odvzdušnenie.</li><li>• Ak problém pretrváva aj po týchto kontrolách, zatvorte vodovodný ventil, vypnite práčku a zavolajte popredajný servis. Ak sa byt nachádza na jednom z najvyšších poschodí budovy, môže sa niekedy vyskytnúť sifónový efekt, ktorý spôsobí, že práčka bez prestania napúšťa a vypúšťa vodu. Na trhu sú dostupné špeciálne protisifónové ventily, ktoré týmto problémom zabráňujú.</li></ul>
Práčka nevypúšťa vodu ani neodstreďuje.	<ul style="list-style-type: none"><li>• Program neobsahuje funkciu vypúšťania: pri určitých programoch je potrebné ju aktivovať manuálne.</li><li>• Odtoková hadica je ohnutá.</li><li>• Odtokové potrubie je upchaté.</li></ul>
Práčka pri odstreďovaní nadmerne vibruje.	<ul style="list-style-type: none"><li>• Pri inštalácii nebol bubon správne odblokovaný.</li><li>• Práčka nestojí rovno.</li><li>• Práčka je vtisnutá medzi nábytok a stenu.</li></ul>
Z práčky uniká voda.	<ul style="list-style-type: none"><li>• Prívodná hadica nebola poriadne utiahnutá.</li><li>• Dávkovač pracieho prostriedku je upchatý.</li><li>• Odtoková hadica nebola poriadne pripevnená.</li></ul>
Práčka je uzamknutá a na displeji blíkajú chybové kódy (napr. F-01, F-..).	<ul style="list-style-type: none"><li>• Vypnite práčku, vyťahnite zástrčku zo zásuvky, počkajte asi 1 minútu a potom ju znova zapnite.</li><li>• Ak problém pretrváva, volajte popredajný servis.</li></ul>
Tvorí sa priveľa peny.	<ul style="list-style-type: none"><li>• Prací prostriedok nie je vhodný do práčky (musí byť na ňom označenie „na pranie v práčke“ „na ručné pranie a pranie v práčke“ alebo niečo podobné).</li><li>• Dávka bola nadmerná.</li></ul>
Dvierka sú uzamknuté, na displeji sa môže alebo nemusí zobrazovať chyba a program sa zastavil.	<ul style="list-style-type: none"><li>• Dvierka sa v prípade výpadku prúdu uzamknú. Program bude automaticky pokračovať, keď sa obnoví dodávka elektrickej energie.</li><li>• Práčka nepracuje. Program bude automaticky pokračovať, keď sa príčina odstavenia odstráni.</li></ul>

### Firemné zásady, štandardnú dokumentáciu, objednávanie náhradných dielov a ďalšie informácie o produkte nájdete na:

- Návšteva našej webovej stránky [docs.whirlpool.eu](https://docs.whirlpool.eu) a [parts-selfservice.whirlpool.com](https://parts-selfservice.whirlpool.com)
- Pomocou QR kódu
- prípadne **sa obráťte na náš popredajný servis** (telefónne číslo nájdete v záručnej knižke). Pri kontaktovaní nášho popredajného servisu uveďte, prosím, kódy z výrobného štítku vášho spotrebiča.

Ohľadom údajov pre opravu a údržbu navštívte stránku [www.whirlpool.eu](https://www.whirlpool.eu)

Informácie o modeli možno získať pomocou QR kódu uvedeného na energetickom štítku.

Štítko tiež obsahuje identifikátor modelu, ktorý možno použiť na vstup do portálu registra na adrese <https://eprel.ec.europa.eu>.

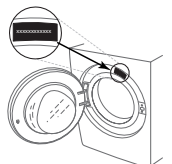

# ČISTENIE A ÚDRŽBA

**Pri akomkoľvek čistení a údržbe práčku vypnite a vytiahnite zo zásuvky.  
Na čistenie práčky nepoužívajte horľavé kvapaliny.**

## ČISTENIE VONKAJŠKU PRÁČKY

Na čistenie vonkajších častí práčky použite mäkkú vlhkú handričku.

Na čistenie ovládacieho panela nepoužívajte čistiace prostriedky na sklo ani na bežné použitie, čistiaci prášok alebo podobné prostriedky – tieto látky by mohli poškodiť potlač.

## KONTROLA PRÍVODNEJ HADICE

Pravidelne kontrolujte, či hadica nie je krehká a nevyskytli sa na nej praskliny. Ak je hadica poškodená, vymeňte ju za novú, dostupnú v našom popredajnom servise alebo u vášho špecializovaného predajcu.

V závislosti od typu hadice:

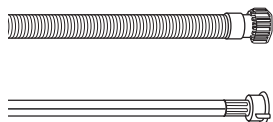

Ak je prívodná hadica transparentná, pravidelne kontrolujte, či sa farba hadice na niektorých miestach nezosilňuje. Ak áno, hadica môže byť netesná a je potrebné ju vymeniť.

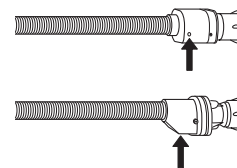

Pre hadice s funkciou zastavenia vody: skontrolujte malé kontrolné okienko bezpečnostného ventilu (pozri šípku). Ak je červené, bola spustená funkcia zastavenia vody a hadicu je nutné vymeniť za novú.

Ak chcete túto hadicu odskrutkovať, stlačte uvoľňovacie tlačidlo (ak je k dispozícii) a zároveň hadicu odskrutkujte.

## ČISTENIE SIEŤOVÝCH FILTROV V PRÍVODNEJ HADICI

1. Zatvorte vodovodný kohútik a odskrutkujte prívodnú hadicu.

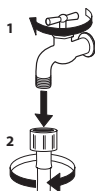

2. Sieťový filter na konci hadice dôkladne vyčistíte jemnou kefkou.

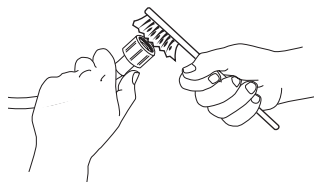

3. Teraz rukou odskrutkujte prívodnú hadicu na zadnej strane práčky. Pomocou klieští vyťahnite sieťový filter z ventilu na zadnej strane práčky a dôkladne ho očistite.

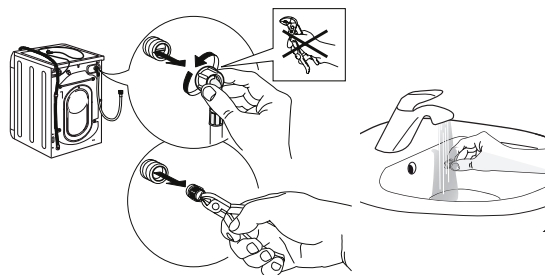

4. Zložte naspäť sieťový filter. Opäť pripojte prívodnú hadicu k vodovodnému kohútiku a práčke. Na pripojenie prívodnej hadice nepoužívajte žiaden nástroj. Otvorte vodovodný kohútik a skontrolujte, či sú všetky spoje dotiahnuté.

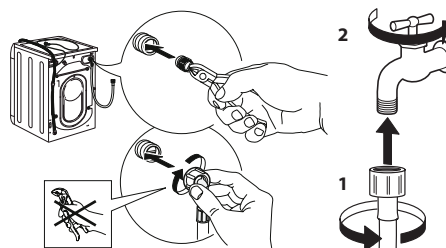

# ČISTENIE DÁVKOVAČA PRACÍCH PROSTRIEDKOV

Zdvihnite a vytiahnite dávkovač (pozri obrázok).

Umyte ju pod tečúcou vodou; tento úkon je potrebné vykonávať často.

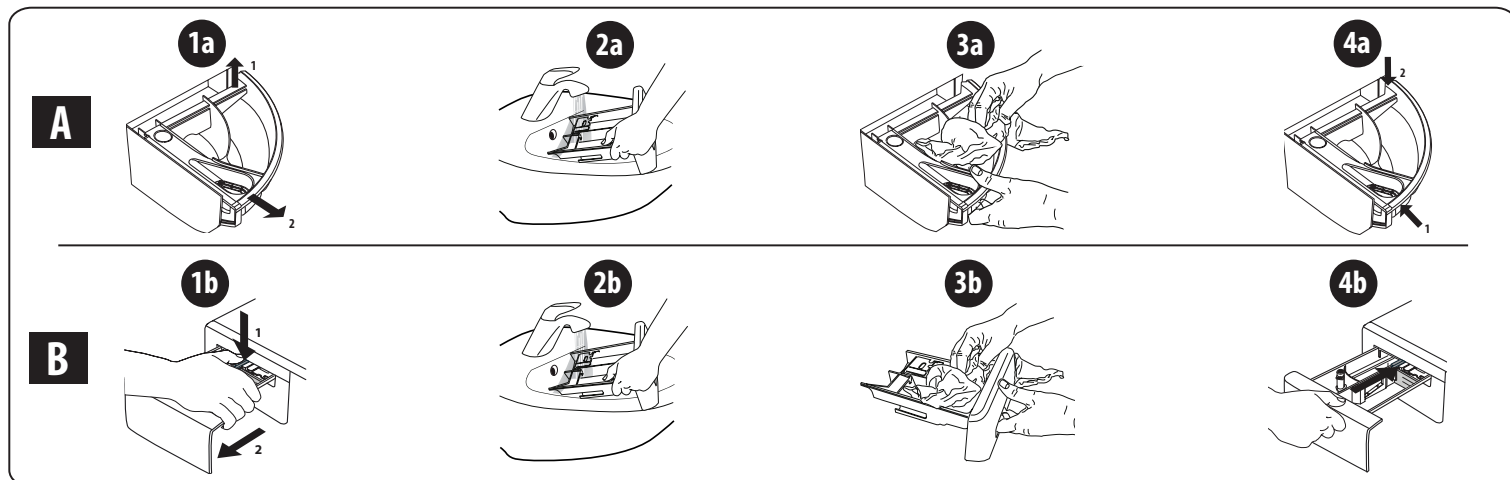

## ČISTENIE VODNÉHO FILTRA/VYPUSTENIE ZVÝŠKOVEJ VODY

Pred čistením vodného filtra alebo vypustením zvyškovej vody práčku vypnite a odpojte. Ak ste použili program prania s horúcou vodou, pred vypustením akejkoľvek vody počkajte, kým sa voda neschladí.

Vodný filter čistíte pravidelne každé 3 mesiace, aby ste zabránili tomu, že vodu nebude možné v dôsledku upchatia filtra odčerpať.

Ak voda nemôže odtekať, displej indikuje, že môže byť upchatý vodný filter.

1. Odstráňte ochranný panel: pomocou skrutkovača urobte úkony znázornené na nasledujúcom obrázku.

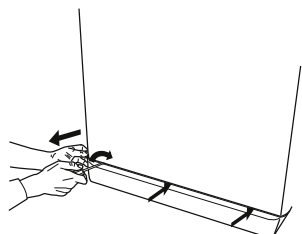

2. Nádoba na vypustenú vodu: pod vodný filter umiestnite nízku a širokú nádobu, aby ste do nej zachytili zvyškovú vodu.

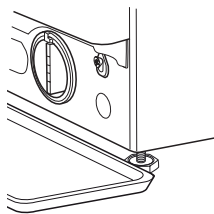

3. Vypustíte vodu: pomaly otáčajte filtrom proti smeru hodinových ručičiek, kým nevytečie všetka voda. Nechajte vodu vytiecť bez toho, aby ste vybrali filter. Keď je nádoba plná, zatvorte vodný filter otočením v smere hodinových ručičiek. Vyprázdňte nádobu. Postup opakujte, kým nevytečie všetka voda.

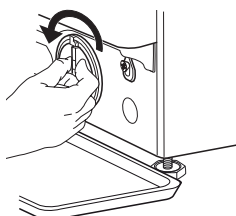

4. Vyberte filter: pod vodný filter položte bavlnenú handru, ktorá dokáže absorbovať malé množstvo zvyškovej vody. Následne vyberte vodný filter jeho otočením proti smeru otáčania hodinových ručičiek.

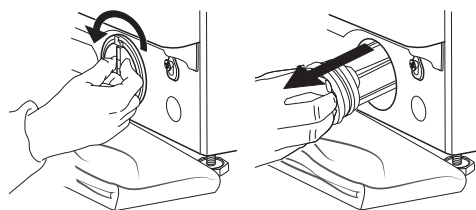

5. Vyčistíte vodný filter: odstráňte zvyšky z filtra a vyčistite ho pod tečúcou vodou.

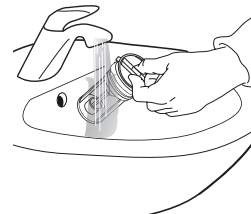

6. Vložte vodný filter a znovu namontujte podstavec: opätovne vložte vodný filter tak, že ho otočíte v smere otáčania hodinových ručičiek. Natočte ho čo najviac, ako to bude možné. Rukoväť filtra musí zostať vo vertikálnej polohe. Za účelom otestovania vodnej bariéry vodného filtra môžete naliať približne 1 liter vody do dávkovača čistiaceho prostriedku. Znovu namontujte podstavec.

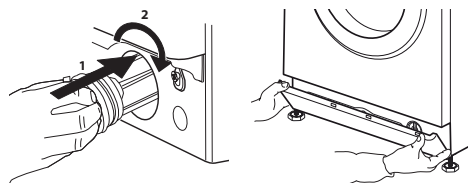

# PREPRAVA A MANIPULÁCIA

**Práčku nikdy nezdvíhajte držaním za vrchnú pracovnú plochu.**

1. Vytiahnite sieťovú zástrčku a zatvorte vodovodný kohútik.
2. Skontrolujte, či sú dvierka a dávkovač pracieho prostriedku riadne zatvorené.
3. Odpojte prírodnú hadicu od vodovodného kohútika a odtokovú hadicu vyberte z odtokového bodu. Z hadíc odstráňte všetku zvyškovú vodu a upevnite ich tak, aby sa počas prepravy nepoškodili.
4. Namontujte naspäť prepravné skrutky. Postupujte podľa pokynov na demontáž prepravných skrutiek v „Sprievodcovi inštaláciou“ v opačnom poradí.

**Dôležité:** práčku nikdy neprepravujte bez toho, aby boli namontované prepravné skrutky.

## POPREDAJNÝ SERVIS

### PRED ZAVOLANÍM POPREDAJNÉHO SERVISU

1. Zistite, či môžete problém vyriešiť sami pomocou návrhov odporúčaní uvedených v časti **RIEŠENIE PROBLÉMOV**.

### AK PO VYŠŠIE UVEDENÝCH KONTROLÁCH PORUCHA PRETRVÁVA, KONTAKTUJTE NAJBLIŽŠÍ POPREDAJNÝ SERVIS

Ak potrebujete pomoc, zavolajte na číslo uvedené v záručnej brožúre.

Pri kontaktovaní nášho zákazníckeho servisu vždy uveďte:

- stručný popis poruchy,
- typ a presný model spotrebiča,

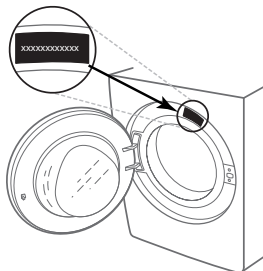

2. Vypnite a znovu zapnite spotrebič, aby ste zistili, či porucha pretrváva.

- servisné číslo (číslo za slovom Service na typovom štítku),

**SERVICE** 0000 000 00000



- vašu úplnú adresu,
- vaše telefónne číslo.

Ak je potrebná oprava, obráťte sa na autorizovaný popredajný servis (aby bolo zaručené, že budú použité originálne náhradné diely a opravy budú vykonané správne).



TACK FÖR ATT DU HAR KÖPT EN PRODUKT FRÅN WHIRLPOOL

För en bättre kundservice, registrera din apparat på [www.whirlpool.eu/register](http://www.whirlpool.eu/register)



Läs säkerhetsinstruktionerna noga innan du använder apparaten.

Innan maskinen används ska transportbultarna tas bort. För detaljerade anvisningar om hur de tas bort, se Installationsanvisningar.

KONTROLLPANEL

- 1 Knapp "PÅ/AV"
- 2 Programväljare
- 3 Knapp "Start/Paus"
- 4 Knapp "Centrifugering"
- 5 Knapp "Extra sköljning"
- 6 Knapp "Clean+" / "Knapplös"
- 7 Knapp "Fördröjd start"
- 8 Knapp "FreshCare+"
- 9 Knapp "Temperatur"

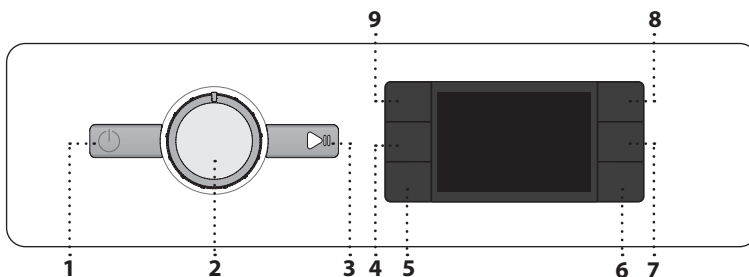

Fördröjd start aktiverad

Knapplös aktiverad

Tvättfas

Anger att cykelns tvättfas pågår

Fel: Ring Service

Se avsnittet Felsökning

Fel: Igensatt vattenfilter

Vattnet töms inte ut, vattenfiltret kan vara blockerat

Fel: Vatten saknas

Inget eller otillräckligt vattenintag.

Vid fel, se avsnittet "FELSÖKNING"

DISPLAYINDIKERINGAR

Låst lucka

FreshCare+ aktiverad

PROGRAMÖVERSIKT

Max. tvättmängd 8 kg Strömförbrukning i avstängt läge 0,5 W/påslaget läge 8,0 W.						Tvättmedel och tillsatser			Rekommenderat tvättmedel		Restfuktighet % (*)	Energiförbrukning kWh	Total vattenanvändning l	Tvätttemperatur °C
Program	Temperaturer		Max. centrifughastighet (varv/minut)	Max tvättmängd (kg)	Tidslängd (h : m)	Förtvätt	Huvudtvätt	Sköljmedel	Pulver	Flytande				
	Inställning	Intervall												
Blandat	40°C	- 40°C	1000	8.0	**	-			-		-	-	-	-
Vitt	60°C	- 90°C	1400	8.0	2:35						55	1,790	89	55
Bomull	40°C	- 60°C	1400	8.0	3:30	-					53	1,100	95	45
Eco 40-60	40 °C	40°C	1351	8.0	3:35	-					53	0,575	59	32
			1351	4.0	2:48	-					53	0,358	47	27
			1351	2.0	2:20	-					53	0,180	35	23
Sport	40°C	- 40°C	600	4.0	**	-			-		-	-	-	-
Duntäcken	30°C	- 30°C	1000	3.5	**	-			-		-	-	-	-
Uppfräsch Ånga	-	-	-	2.0	**	-	-	-	-	-	-	-	-	-
Centrifugering & Tömning Sköljning & Centrifugering	-	-	1400	8.0	**	-	-	-	-	-	-	-	-	-
	-	-	1400	8.0	**	-	-		-	-	-	-	-	-
Snabb 30'	30°C	- 30°C	1200 (***)	4.5	0:30	-			-		71	0,178	37	27
20°C	20 °C	- 20 °C	1400	8.0	1:50	-			-		55	0,138	78	22
Ylle	40°C	- 40°C	800	2.0	**	-			-		-	-	-	-
Fintvätt	30°C	- 30°C	600 (***)	1.0	**	-			-		-	-	-	-
Syntet	40°C	- 60°C	1200	4.5	2:15	-					35	0,580	60	43

Dosering krävs Dosering valfri

Programmets tidslängd som anges på displayen eller i bruksanvisningen är en uppskattad tid baserad på standardförhållanden. Effektiv tid kan variera beroende på ett stort antal faktorer såsom inloppsvattnets temperatur och tryck, omgivningstemperatur, mängd tvättmedel, mängd och typ av last, lastens jämvikt samt tillval som har valts. Värdena som anges för andra program än programmet Eco 40-60 är endast vägledande

Eco 40-60-Testvättcykel i enlighet med den europeiska förordningen om ekodesign 2019/2014. Det mest effektiva programmet när det gäller energi- och vattenförbrukning för tvätt av normalt nedsmutsad bomullstvätt.

Obs: centrifughastigheterna som visas på displayen kan skilja sig något från värdena som anges i tabellen.

För alla Testinstitut

Lång tvättcykel för bomull: Ställ in cykeln Bomull med en temperatur på 40 °C.

Långt syntetprogram: Ställ in cykeln Syntet med en temperatur på 40 °C.

PRODUKTBESKRIVNING

1. Arbetsyta
2. Tvättmedelsbehållare
3. Kontrollpanel
4. Luckhandtag
5. Lucka
6. Vattenfilter - bakom listan
7. List (avtagbar)
8. Justerbara stödfötter (4)

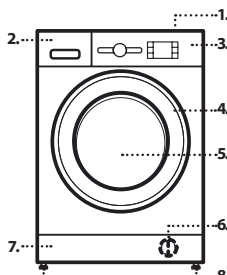

\* Efter programslut och centrifug med maximal valbar centrifughastighet, med standardinställningar.

\*\* Programtiden visas på displayen.

\*\*\* Displayen visar den föreslagna centrifugeringshastigheten som standardvärde.

6th Sense - Denna sensortechnik anpassar vattenintaget, energiförbrukningen och programtiden till din tvättmängd.

TVÄTTMEDELSBEHÅLLARE

Huvudtvättsfack

Huvudtvättmedel, fläckborttagningsmedel eller sköljmedel. Med flytande tvättmedel rekommenderar vi användning av den avtagbara plastavdelaren A (medföljer) för korrekt dosering. Vid användning av pulvertvättmedel ska avdelaren placeras i utrymmet B.

Förtvättsfack   
Tvättmedel för förtvätt.

Sköljmedelsfack   
Sköljmedel. Flytande stärkelse.

Håll sköljmedel eller stärkelseslösning upp till "max"-markeringen.

Frigöringsknapp

Tryck för att ta bort behållaren för rengöring.

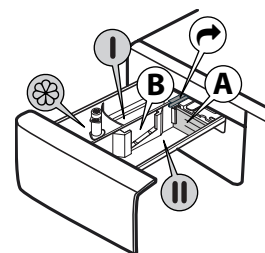

## PROGRAM

För att välja lämpligt program för din tvätt, respektera alltid anvisningarna på tvättrådsetiketten. Värdet som står i baljsymbolen är maxtemperaturen som kläderna får tvättas med.



### Blandat

För att tvätta lätt till normalt smutsade slitstarka plagg i bomull, linne, syntetfibrer och blandade fibrer.

### Vitt

För att tvätta normalt till hårt smutsade handdukar, underkläder, dukar och sängkläder o.s.v. i slitstarkt bomull och linne. Endast när man väljer en temperatur på 90 °C förutsätter cykeln en förtvättfas före huvudtvättfasen. I så fall rekommenderar vi att lägga tvättmedel både i förtvättsfacket och huvudtvättsfacket.

### Bomull

Normalt till svårt smutsad och slitstarkt bomull.

### Eco 40-60

För tvätt av normalt smutsade bomullsplagg. Vid 40 °C och 60 °C.

### Sport

För att tvätta lätt smutsade sportplagg (träningsoverall, shorts o.s.v.). För bästa resultat rekommenderar vi att inte överskrida den maximala tvättmängd som anges i "PROGRAMÖVERSIKT". Vi rekommenderar användning av flytande tvättmedel och att tillsätta lämplig mängd för halvfull maskin.

### Duntäcken

Designad för tvätt av dunfyllda artiklar såsom dubbel- eller enkeltäcken, kuddar och dunjackor. Vi rekommenderar att lägga in dunfyllda artiklar i tvättrumman med kanterna infällda och att inte överskrida ¾ av tvättrummans volym. För bästa resultat rekommenderas användning av flytande tvättmedel.

### Uppfräsch Ånga

Detta program används för att fräscha upp plagg genom att ta bort dålig lukt och mjuka upp fibrerna (2 kg, cirka 3 plagg). Lägg endast in torra plagg (ej smutsiga) och välj programmet "Uppfräsch Ånga". I slutet av programmet är plaggen något fuktiga, men kan dock bäras efter någon minut. Programmet "Uppfräsch Ånga" underlättar strykningen.

! Rekommenderas inte för plagg av ylle och siden.

! Tillsätt inte sköljmedel eller tvättmedel.

### Centrifugering & Tömning

Centrifugerar tvätten och tömmer sedan ut vattnet. För slitstarka plagg. Om du utesluter centrifugeringen tömmer maskinen bara ut vattnet.

### Sköljning & Centrifugering

Sköljer först och centrifugerar sedan. För slitstarka plagg.

### Snabb 30'

För att snabbtvätta lätt smutsade plagg. Denna cykel varar bara i 30 minuter för att spara tid och energi.

### 20°C

För tvätt av lätt smutsade plagg vid en temperatur på 20 °C.

### Ylle

Alla ullplagg kan tvättas med hjälp av programmet "Ylle", även om det står "handtvätt" på etiketten. För optimalt resultat, använd specialtvättmedel och **överskrid inte angiven max kg tvättmängd**.

### Fintvätt

För att tvätta särskilt ömtåliga plagg. Vänd helst plaggen ut och in före tvätt.

### Syntet

För att tvätta smutsiga plagg av syntetfibrer (såsom polyester, akryl, viskos o.s.v.) eller blandat bomull/syntet.

## FÖRSTA ANVÄNDNINGEN

För att få bort rester från tillverkningen, välj programmet "Bomull" med en temperatur på 60 °C. Fyll på en liten mängd pulvertvättmedel i tvättmedelsbehållarens huvudtvättfack (högst 1/3 av tvättmedelstillverkarens råd för lätt smutsad tvätt). Starta programmet **utan att lägga in tvätt**.

## DAGLIG ANVÄNDNING

Förbered tvätten enligt rekommendationerna i avsnittet "RÅD OCH TIPS". Lägg in tvätten, stäng luckan, öppna vattenkranen och tryck på knappen "PÅ/AV" för att sätta på tvättmaskinen. Knappen "Start/Paus" blinkar. Vrid programväljaren till önskat program och välj eventuella tillval om nödvändigt. Temperaturen och centrifughastigheten kan ändras genom att trycka på knappen "Temperatur" eller knappen "Centrifugering" . Dra ut tvättmedelsbehållaren och lägg i tvättmedlet (och tillsatser/sköljmedel). Följ doseringsråden på tvättmedelsförpackningen. Stäng sedan tvättmedelsfacket.

## STARTA CYKELN

Tryck på "Start/Paus" -knappen.

Maskinen låser luckan (tänd -symbol på) och trumman börjar rotera; luckan låses upp (släckt -symbol) och låses sedan igen (tänd -symbol) som förberedelsefas för varje tvättprogram. Klickljudet kommer från luckläsmekanismen. Vatten kommer in i trumman och startar tvättfasen när luckan låses.

## PAUSA ETT PÅGÅENDE PROGRAM

För att pausa tvättcykeln, tryck på "Start/Paus" . Indikeringen släcks och återstående tid blinkar på displayen. Tryck på knappen en gång till för att omstarta tvättcykeln från punkten där den avbröts.

## ÖPPNA LUCKAN, VID BEHOV

Efter att ha startat ett program tänds indikeringen "Låst lucka" för att ange att luckan inte kan öppnas. Luckan förblir låst under hela tiden som ett tvättprogram körs. För att öppna luckan medan ett program pågår, tryck på "Start/Paus" för att pausa programmet. Om vattennivån och/eller temperaturen inte är för hög släcks luckans indikering för "Låst lucka" . För att till exempel lägga till eller ta bort tvätt. Tryck återigen på knappen "Start/Paus" för att fortsätta programmet.

## PROGRAMSLUT

Indikeringen "Låst lucka" släcks och displayen visar "End". För att stänga av tvättmaskinen efter programmets slut, tryck på knappen "PÅ/AV" . Lampan släcks. Om du inte trycker på "PÅ/AV" -knappen, stängs maskinen av automatiskt efter ungefär 10 minuter. Stäng vattenkranen, öppna luckan och ta ut tvätten. Lämna luckan på glänt så att trumman torkar.

## ALTERNATIV

! Om det valda tillvalet är oförenligt med inställt program signaleras detta med en summer (3 pipljud) och motsvarande indikering blinkar.

! Om det valda tillvalet är oförenligt med ett tidigare inställt tillval förblir bara det senaste valet aktivt.

### Clean+

Clean+ är ett tillval som arbetar på 3 olika nivåer (Intensivt, Dagligt och Snabb) som är speciellt framtagna för att ställa in rätt tvättgrad baserat på dina tvättbehov:

**Intensivt** : Detta tillval har utarbetats för mycket smutsig tvätt för att avlägsna envisa fläckar.

**Dagligt** : Detta tillval har utarbetats för att avlägsna dagliga fläckar.

**Snabb** : Detta tillval har utarbetats för att avlägsna lätta fläckar.

### Extra sköljning

När detta tillval väljs sköljs tvätten mer effektivt och optimal borttagning av tvättmedel garanteras. Det är särskilt användbart för känslig hud. Tryck på knappen en, två eller tre gånger för att välja 1 , 2 eller 3 extra sköljningar efter standardsköljningen och få bort allt tvättmedel. Tryck en gång till på knappen för att gå tillbaka till "Normal sköljning".

### Fördröjd start

För att det valda programmet ska starta vid ett senare tillfälle, tryck på knappen för att ställa in önskad fördröjningstid. Symbolen tänds på displayen när denna funktion är aktiverad. För att radera fördröjd start, tryck på knappen igen tills värdet "0" visas på displayen.

### FRESH CARE

Detta tillval förbättrar tvättprestandan genom att generera ånga som förhindrar spridning av de huvudsakliga orsakerna till dålig lukt inuti maskinen. Efter ångfasen låter tvättmaskinen dess trumma rotera försiktigt. Tillvalet startar när programmet är klart och varar i högst 6 timmar. Du kan avbryta det när som helst genom att trycka på vilken knapp som helst på kontrollpanelen eller vrida ratten. Vänta i 5 minuter innan luckan kan öppnas.

### Temperatur

Varje program har en fördefinierad temperatur. Om du vill ändra temperaturen, tryck på knappen "Temperatur" . Värdet visas på displayen.





### Centrifugering

Varje program har en fördefinierad centrifughastighet. Om du vill ändra centrifughastigheten, tryck på knappen "Centrifugering" . Värdet visas på displayen.

### Demoläge



för att avaktivera funktionen stänger man av tvättmaskinen. Håll sedan knappen "Start/Paus" intryckt och tryck inom 5 sekunder även in "PÅ/AV" -knappen. Håll båda knapparna intryckta i 2 sekunder.

## KNAPPLÅS

För att låsa kontrollpanelen, tryck på knappen "Knapplås"  och håll den intryckt i ungefär 3 sekunder. Symbolen  tänds på displayen för att ange att kontrollpanelen är låst (med undantag för knappen "PÅ/AV" ). På så sätt undviks att programmet ändras av misstag, särskilt av barn i närheten av maskinen. För att låsa upp kontrollpanelen, tryck på knappen "Knapplås"  och håll den intryckt i ungefär 3 sekunder.

## BLEKA

För att bleka tvätten, lägg in tvätten i maskinen och ställ in programmet "Sköljning & Centrifugering" .

Starta maskinen och vänta tills den första vattenfyllningscykeln har slutförts (ungefär 2 minuter). Sätt maskinen i pausläge genom att trycka på knappen "Start/Paus" , öppna tvättmedelsluckan och håll i blekmedlet (följ rekommenderade doser på förpackningen) i huvudtvättsfacket efter att ha monterat avdelaren. Starta om cykeln genom att trycka på knappen "Start/Paus" .

Om så önskas kan sköljmedel tillsättas i det avsedda facket i tvättmedelsluckan.

## RÅD OCH TIPS

### Sortera tvätten efter

Typ av material/skötselfråga på etiketten (bomull, blandmaterial, konstfibrer, ylle, handtvätt). Färger (separera kulörta och vita plagg, tvätta nya kulörta plagg separat). Ömtåliga plagg (tvätta små plagg - såsom nylonstrumpor - och plagg med hakar - såsom bh:ar - i en tvättpåse eller i ett örngott med blixtlås).

### Töm alla fickor

Föremål som mynt eller tändare kan skada både din tvätt och tvättmaskinscylindern.

### Följ rekommenderad dosering/tillsatser

Rengöringsresultatet optimeras, irriterande tvättmedelsrester i din tvätt undviks och du sparar pengar genom att inte slösa med tvättmedel.

### Använd låg temperatur och längre tidslängd

De mest effektiva programmen när det gäller energiförbrukning är normalt de som har lägre temperaturer och pågår längre.

### Ta hänsyn till laststorlek

Lasta din tvättmaskin upp till kapaciteten som anges i "PROGRAMTABELL" för att spara vatten och energi.



### Buller och återstående fuktnnehåll

Dessa aspekter beror på rotationshastigheten: ju högre rotationshastighet, desto högre buller och desto lägre blir det återstående fuktnnehåll.

## CYKELRÄKNARE

Cykelräknaren på din apparat låter dig spåra det totala antalet cykler som den har utfört. Denna funktion är användbar för att övervaka användning och underhåll.

För åtkomst till cykelräknaren:

1. Tryck på "PÅ/AV" -knappen för att slå på apparaten.
2. Tryck på "PÅ/AV" -knappen på nytt för att stänga av apparaten.
3. Tryck och håll ned temperaturknappen i ungefär 5 sekunder.

Displayen visar det totala antal cykler som har utförts av apparaten. Om antalet cykler ligger mellan 0 och 999 visar displayen ett fast nummer. Om antalet cykler är högre kommer siffrorna att rulla på displayen (t.ex. 1\_379).

Tryck på en valfri knapp för att lämna cykelräknarläget.

**Obs!** Tvättmaskinen kan redan ha utfört en uppsättning cykler med anledning av en utökad kvalitetsprocess som utförs under tillverkningen för att säkerställa högre produktkvalitet.

## RENGÖRING OCH UNDERHÅLL

**Stäng av och koppla bort tvättmaskinen innan du utför rengöring och underhåll. Använd inte brandfarliga vätskor för att rengöra tvättmaskinen. Rengör och underhåll din tvättmaskin regelbundet (minst 4 gånger per år).**

### Rengöring av tvättmaskinens utsida

Använd en mjuk trasa för att rengöra utsidan av tvättmaskinen. Använd inte glasrengöringsmedel eller allmänna rengöringsmedel, slippulver eller liknande produkter för att rengöra kontrollpanelen - dessa ämnen kan skada texterna.

### Kontrollera vattnets tilloppsslang

Kontrollera regelbundet att inloppsslangen inte är skör och har sprickor. Om den är skadad ska du byta ut den mot en ny slang från vår kundservice eller din specialiserade återförsäljare. Beroende på typ av slang: Om inloppsslangen har genomskinlig mantel ska du regelbundet kontrollera om den har lokala färgförstärkta punkter. Om så är fallet kan slangen ha en läcka och måste då bytas ut.

### Rengöring av nätfiltre i vattnets tilloppsslang

Stäng kranen och lossa tilloppsslangen på kranen. Rengör det inre nätfiltret och skruva tillbaka vattentilloppets slang på kranen. Skruva sedan loss tilloppsslangen på tvättmaskinens baksida. Ta av nätfiltret från tvättmaskinens anslutning med en vanlig tång och rengör det. Sätt tillbaka nätfiltret och skruva tillbaka tilloppsslangen. Vrid på kranen och försäkra dig om att anslutningarna är helt vattentäta.

### Rengöring av vattenfiltret / tömning av kvarvarande vatten

**Om du använder ett varmvattenprogram, vänta tills vattnet har svalnat innan du tömmer ut vattnet. Rengör vattenfiltret regelbundet för att undvika att vattnet inte töms ut efter tvättningen på grund av ett tilltäppt filter. Om det inte går att tömma ut vattnet anger displayen att vattenfiltret kanske är tilltäppt.**

Ta bort listen med hjälp av en skruvmejsel: tryck ena sidan av listen nedåt med handen och för in skruvmejseln i öppningen mellan listen och frontpanelen och bänd upp listen. Placera en bred, platt behållare under vattenfiltret för att samla upp tömningsvattnet. Vrid filtret långsamt moturs tills vattnet flödar ut. Låt vattnet flöda ut utan att ta bort filtret. När behållaren är full, stäng vattenfiltret genom att vrida det medurs. Töm behållaren. Upprepa denna procedur tills allt vattnet har tömts ut. Lägg en bomullsduk under vattenfiltret som absorberar den lilla mängd vatten som är kvar. Ta sedan bort vattenfiltret genom att vrida det utåt i moturs riktning. Rengör vattenfiltret: Ta bort rester från filtret och rengör det under rinnande vatten. Sätt in vattenfiltret och återinstallera plinten: Sätt in vattenfiltret igen genom att vrida det medurs. Se till att vrida det så mycket det går. Filterhandtaget måste vara i vertikalt läge. För att testa vattnets densitet kan du hålla cirka 1 liter vatten i tvättmedelsbehållaren. Återinstallera sedan plinten.

## TILLBEHÖR

**Kontakta vår kundservice för att kontrollera om följande tillbehör finns tillgängliga för din tvättmaskin.**

### Staplingshyllsats

Används för att placera en torktumlare ovanpå tvättmaskinen för att spara utrymme och göra det lättare att lägga in och ta ut tvätten från torktumslaren i det övre läget.





## TRANSPORT OCH HANTERING

**Lyft aldrig tvättmaskinen genom att greppa tag i arbetsytan.**

Dra ut huvudkontakten och stäng vattenkranen. Kontrollera att luckan och tvättmedelsbehållaren är ordentligt stängda. Koppla bort inloppsslangen från vattenkranen och ta bort tömningsslangen från tömningsporten. Ta bort allt resterande vatten från slangarna och fäst dem så att de inte kan skadas under transporten. Återinstallera transportbultarna. Följ anvisningarna för hur man tar bort transportbultarna i INSTALLATIONSANVISNINGAR, men i omvänd ordning.

## FELSÖKNING

Det kan hända att tvättmaskinen inte fungerar korrekt av olika skäl. Innan du ringer kundservice rekommenderar vi att kontrollera om problemet kan lösas med hjälp av följande lista.

Fel:	Möjlig orsak/lösning:
Tvättmaskinen slås inte på.	<ul style="list-style-type: none"><li>• Stickproppen sitter inte i eluttaget, eller sitter för löst för att få kontakt.</li><li>• Det är strömavbrott.</li></ul>
Tvättcykeln startar inte.	<ul style="list-style-type: none"><li>• Luckan är inte helt stängd.</li><li>• Knappen "PÅ/AV"  har inte tryckts in.</li><li>• Knappen "Start/Paus"  har inte tryckts in.</li><li>• Vattenkranen är inte öppen.</li><li>• En "Fördröjd start"  har ställts in.</li></ul>
Tvättmaskinen tar inte in vatten (meddelandet "h2o" visas på displayen). Ett "pip" avges var 5:e sekund.	<ul style="list-style-type: none"><li>• Vattnets tillloppsslang är inte ansluten till kranen.</li><li>• Slangen är böjd.</li><li>• Vattenkranen är inte öppen.</li><li>• Vattennätet är avstängt.</li><li>• Trycket är för lågt.</li><li>• Knappen "Start/Paus"  har inte tryckts in.</li></ul>
Tvättmaskinen tar in och ut vatten hela tiden.	<ul style="list-style-type: none"><li>• Utloppsslangen har inte installerats på 65 till 100 cm från golvet.</li><li>• Änden på utloppsslangen är nedsänkt i vatten.</li><li>• Utloppets vägganslutning har ingen avluftning.</li><li>• Om problemet kvarstår efter att ha utfört dessa kontroller ska man stänga vattenkranen, stänga av tvättmaskinen och ringa kundservice. Om bostaden ligger på de översta våningarna i en byggnad kan det ibland inträffa en sifoneffekt som gör att tvättmaskinen tar in och ut vatten hela tiden. Speciella antisifonventiler finns tillgängliga på marknaden för att förebygga dessa problem.</li></ul>
Tvättmaskinen tömmer inte ut vatten eller centrifugerar inte	<ul style="list-style-type: none"><li>• Programmet inkluderar inte tömning: På vissa program ska det aktiveras manuellt.</li><li>• Tömningsslangen är böjd.</li><li>• Utloppsledningen är tilltäppt.</li></ul>
Tvättmaskinen vibrerar överdrivet mycket under centrifugeringen.	<ul style="list-style-type: none"><li>• Under installationen frigjordes inte trumman på korrekt sätt.</li><li>• Tvättmaskinen är inte i nivå.</li><li>• Tvättmaskinen står klämd mellan möbeln och väggen.</li></ul>
Tvättmaskinen läcker vatten.	<ul style="list-style-type: none"><li>• Vattnets tillloppsslang har inte dragits åt ordentligt.</li><li>• Tvättmedelsbehållaren är tilltäppt.</li><li>• Utloppsslangen har inte satts fast ordentligt.</li></ul>
Maskinen är låst och displayen blinkar med en felkod (t.ex. F-01, F-..).	<ul style="list-style-type: none"><li>• Stäng av maskinen, ta ut stickproppen från eluttaget och vänta i 1 minut innan maskinen slås på igen.</li><li>• Om problemet kvarstår, kontakta kundservice.</li></ul>
För mycket skum bildas.	<ul style="list-style-type: none"><li>• Tvättmedlet är inte lämpligt för tvättmaskin (det måste stå "för maskintvätt", "för handtvätt och maskintvätt" eller liknande på förpackningen).</li><li>• För stor dosering.</li></ul>
Luckan är låst, med eller utan felindikering, och programmet körs inte.	<ul style="list-style-type: none"><li>• Luckan är låst vid strömavbrott. Programmet fortsätter automatiskt så snart strömmen kommer tillbaka.</li><li>• Tvättmaskinen står stilla. Programmet fortsätter automatiskt efter att orsaken till stilleståndet har åtgärdats.</li></ul>



Du kan få åtkomst till regelverk, standarddokumentation, beställning av reservdelar och ytterligare produktinformation genom att:

- Besöka vår webbplats [docs.whirlpool.eu](https://docs.whirlpool.eu) och [parts-selfservice.whirlpool.com](https://parts-selfservice.whirlpool.com)
- Använda QR-koden
- Eller, **genom att kontakta vår kundservice** (Se telefonnumret i garantihäftet). När du kontaktar vår kundservice, ange koderna som står på produktens typskylt.

För Användarinformation om reparation och underhåll, besök [www.whirlpool.eu](https://www.whirlpool.eu)

Modellinformationen kan hämtas med QR-Code som finns på energietiketten. Etiketten inkluderar även en modellidentifierare som ska användas för att rådfråga databasportalen <https://eprel.ec.europa.eu>.

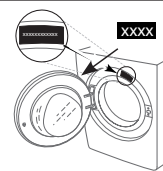

# RENGÖRING OCH UNDERHÅLL

**Stäng av och dra ur stickkontakten ur vägguttaget innan tvättmaskinen rengörs och underhålls. Använd inte brännbara vätskor för att rengöra tvättmaskinen.**

## RENGÖRING AV TVÄTTMASKINENS UTSIDA

Använd en mjuk fuktig trasa för att rengöra tvättmaskinens utsida.

Använd inte glasrengöringsmedel eller andra rengöringsmedel, skurpulver eller liknande för att rengöra kontrollpanelen. Dessa ämnen kan skada den tryckta texten.

## KONTROLL AV VATTENFÖRSÖRJNINGSSLANGEN

Kontrollera regelbundet inloppsslangen för sprödhet och sprickor. Om den är skadad ska den bytas ut mot en ny som kan beställas från vår kundservice eller din specialiståterförsäljare.

Beroende på slangtyp:

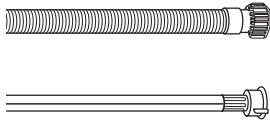

Om inloppsslangen har en transparent beläggning, kontrollera regelbundet om färgen förstärks på vissa punkter. Om så är fallet kan ett läckage förekomma och slangens ska bytas ut.

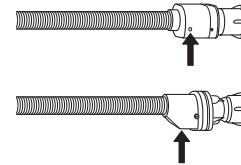

För vattenstoppsslangar: kontrollera den lilla säkerhetsventilens inspektionsfönster (se pil). Om den är röd har vattenstoppfunktionen löst ut och slangens måste bytas ut mot en ny.

För att skruva loss slangens, tryck på frikopplingsknappen (om sådan finns) medan du skruvar loss slangens.

## RENGÖRING AV NÄTFILTER I VATTENINLOPPSSLANGEN

1. Stäng vattenkranen och skruva loss inloppsslangen.

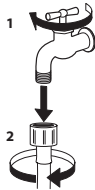

2. Rengör noggrant nätfiltret på slangändens med en fin borste.

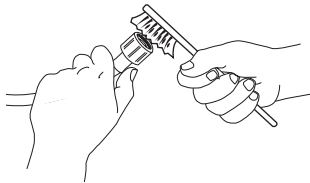

3. Skruva loss inloppsslangen på tvättmaskinens baksida för hand. Dra ut nätfiltret från ventilen på tvättmaskinens baksida med hjälp av en tång och rengör det.

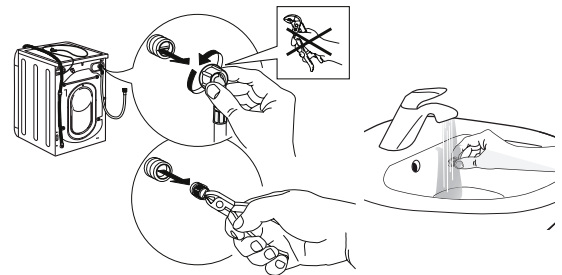

4. Sätt in nätfiltret igen. Anslut inloppsslangen till vattenkranen och tvättmaskinen igen. Använd inte ett verktyg för att ansluta inloppsslangen. Öppna vattenkranen och kontrollera att alla anslutningar är ordentligt åtdragna.

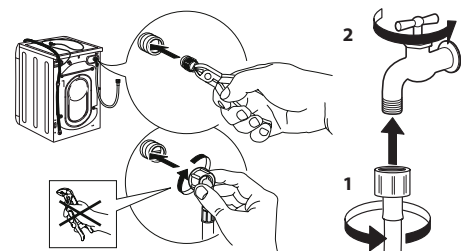

# RENGÖRING AV TVÄTTMEDELSFACKET

Ta bort tvättmedelsfacket genom att lyfta upp och dra utåt (se figur).

Rengör under rinnande vatten. Denna åtgärd bör upprepas regelbundet.



## RENGÖRA VATTENFILTRET/TÖMMA UT ÅTERSTÅENDE VATTEN

**Stäng av och ta ur tvättmaskinens stickkontakt innan vattenfiltret rengörs eller återstående vatten töms ut. Om ett varmt tvättprogram har använts, vänta tills vattnet har svalnat innan vattnet töms ut.**

**Tıkanmasını ve suyun düzgün şekilde boşalmasını önlemek için su filtresini her üç ayda bir düzenli olarak temizleyin. Om vattnet inte töms, indikerar displayen att vattenfiltret kan vara igensatt.**

1. Ta bort sparkpanelen. Använd en skruvmejsel och följ anvisningarna i figuren nedan.

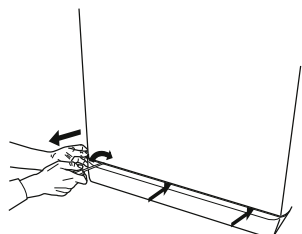

2. Behållare för urtömt vatten: placera en låg och bred behållare under vattenfiltret för att samla upp resterande vatten.

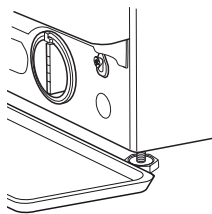

3. Töm ut vattnet: vrid långsamt filtret moturs tills allt vatten har runnit ut. Låt vattnet flöda ut utan att ta bort filtret. När behållaren är full, stäng vattenfiltret genom att vrida det moturs. Töm ut behållaren. Upprepa denna procedur tills allt vatten har tömts ut.

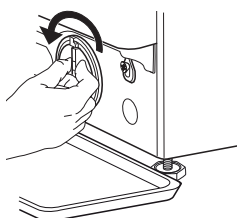

4. Ta bort filtret: lägg en bomullsduk under vattenfiltret, som kan absorbera en liten mängd resterande vatten. Ta sedan bort vattenfiltret genom att vrida det moturs.

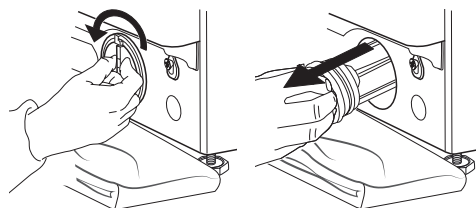

5. Rengör vattenfiltret: ta bort resterna i filtret och rengör det under rinnande vatten.

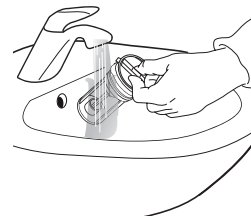

6. Sätt in vattenfiltret och sätt tillbaka sockeln: sätt tillbaka vattenfiltret igen genom att vrida det medurs. Vrid filtret så långt det går; filtrets handtag ska vara i vertikalt läge. För att testa vattenfiltrets täthet kan du hälla cirka 1 liter vatten i tvättmedelsfacket. Sätt sedan tillbaka sockeln.

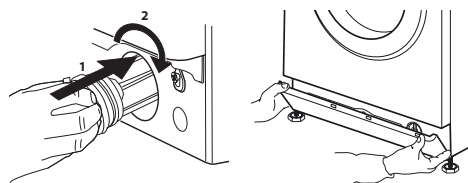

# TRANSPORT OCH HANTERING

**Lyft aldrig tvättmaskinen genom att tag i arbetskivan.**

1. Dra ur stickkontakten ur vägguttaget och stäng vattenkranen.
2. Kontrollera att luckan och tvättmedelsfacket är korrekt stängda.
3. Koppla från inloppsslangen från vattenkranen och ta bort tömningsslangen från din tömningspunkt. Töm ut allt vatten som finns kvar i slangarna och fäst dem så att de inte skadas under transporten.
4. Sätt tillbaka transportbultarna. Följ anvisningarna för att ta bort transportbultarna i "Installationsanvisningarna" i motsatt ordning.

**Viktigt!** Transportera aldrig tvättmaskinen utan att först ha monterat transportbultarna.

## KUNDSERVICE

### INNAN DU KONTAKTAR KUNDSERVICE

1. Se om du kan lösa problemet själv med hjälp av råden som ges i **FELSÖKNING**

2. Stäng av apparaten och sätt på den igen för att se om felet kvarstår.

### OM FELET FORTFARANDE FÖREKOMMER EFTER ATT OVANSTÅENDE KONTROLLER HAR GENOMFÖRTS, KONTAKTA NÄRMSTA KUNDSERVICE

Ring numret i garantihäftet för att få hjälp.

När du kontaktar vår kundtjänst ska du alltid uppge:

- en kort beskrivning av felet;
- typ och exakt modell för apparaten;

- servicenumret (nummer efter ordet Service på märkskylten);

**SERVICE** 0000 000 00000



- din kompletta adress;
- ditt telefonnummer.

Om några reparationer krävs, kontakta en auktoriserad kundservice (för att garantera att originalreservdelar kommer att användas och reparationer utförs korrekt).

