

Hotpoint

Lavastoviglie

Manuale Utente



HDI LYM D2S K,HDI LYM D2 K

16 5041 0500/ IT/ AA/ 18.02.2026 18:07
7663692077,7663892077



Si prega come prima cosa di leggere questo manuale!

Gentile Cliente,



Hotpoint grazie per aver scelto di acquistare questo prodotto. Ci auguriamo che tu ottenga risultati ottimali dal tuo prodotto che è stato progettato con alta qualità e tecnologia all'avanguardia. Ti invitiamo pertanto a leggere con attenzione l'intero manuale utente e tutti gli altri documenti di accompagnamento prima di utilizzare il prodotto.

Seguire tutte le avvertenze e le informazioni contenute nel manuale utente. In questo modo proteggerai te stesso e il tuo prodotto da possibili pericoli.

Conservare il manuale utente come riferimento per usi futuri. Se decidi di dare il prodotto a un'altra persona, ricorda di consegnare anche il manuale dell'utente. Le condizioni di garanzia, i metodi di utilizzo e di risoluzione dei problemi del prodotto sono forniti in questo manuale.

Simboli e relative spiegazioni

Nel presente manuale utente vengono utilizzati i seguenti simboli:

	Pericolo che può provocare morte o lesioni.
	Informazioni importanti o suggerimenti utili sull'utilizzo.
	Leggere il manuale dell'utente.
AVVISO	Pericolo per il prodotto o l'ambiente circostante che potrebbe causare danni materiali.

1 Istruzioni di sicurezza	5	6.5 Detergente.....	19
1.1 Uso previsto.....	5	6.6 Lucidatrice.....	21
1.2 Sicurezza dei bambini, delle persone vulnerabili e degli animali domestici	5	6.7 Parti non adatte al lavaggio in lavastoviglie	22
1.3 Sicurezza elettrica.....	6	6.8 Posizionamento delle stoviglie nella macchina.....	22
1.4 Sicurezza dei trasporti	7	6.9 Cestello portaposate	24
1.5 Sicurezza dell'installazione.....	7	6.10 Cestello portaposate	24
1.6 Sicurezza operativa.....	8	6.11 Fili pieghevoli per cestello inferiore	25
1.7 Sicurezza nella manutenzione e nella pulizia	9	6.12 Cestello inferiore multiuso/ripiano di servizio regolabile in altezza	25
2 Istruzioni ambientali	10	6.13 Ripiano superiore regolabile in altezza	26
2.1 Conformità alla normativa RAEE e smaltimento dei prodotti di scarto	10	6.14 Filo per bottiglie con cestello inferiore.....	27
2.2 Informazioni sull'imballaggio	10	6.15 Ripiano di servizio multiuso con cestello superiore	27
2.3 Conformità alla direttiva RAEE e smaltimento del prodotto di scarto.....	10	6.16 Regolazione dell'altezza del cestello superiore	28
2.4 Nota per gli istituti di prova.....	10	6.17 Regolazione dell'altezza del cestello superiore	28
2.5 Conformità alle norme e informazioni sui test/dichiarazione di conformità CE.....	11	6.18 Fili del cestello superiore pieghevoli	29
2.6 Questa sezione viene applicata per i prodotti dotati della funzionalità Wi-Fi.	11	6.19 Cestello portaposate da soffitto... ..	29
2.7 Etichetta energetica	11	6.20 Cestello portaposate da soffitto... ..	29
3 Specifiche tecniche.....	12	6.21 Portaposate da soffitto [Soft Spike]	30
4 Vista generale.....	13	6.22 Elica inferiore	30
5 Installazione	14	6.23 Elica superiore	31
5.1 Posizione corretta per l'installazione.....	14	7 Funzionamento del prodotto	31
5.2 Collegamento alla rete idrica.....	14	7.1 Informazioni sul programma e tabella dei valori medi di consumo ..	32
5.3 Collegamento allo scarico dell'acqua.....	15	7.2 Funzioni aggiuntive.....	34
5.4 Regolazione dei piedini	15	7.3 Funzioni	35
5.5 Collegamento elettrico.....	16	7.4 Modifica del livello del tono di avviso	35
6 preliminare	16	7.5 Monitoraggio del programma	35
6.1 Cosa fare per risparmiare energia	16	7.6 Programmazione del tempo di lavaggio	36
6.2 Sistema di addolcimento dell'acqua.....	16	7.7 Avvio del ciclo	36
6.3 Impostazione del sistema di addolcimento dell'acqua	17	7.8 Annullamento del ciclo	36
6.4 Riempimento del sale	18	7.9 Indicatore di avvertimento di basso contenuto di sale	37
		7.10 Indicatore di avvertimento del basso contenuto di brillantante	37
		7.11 Impostazione della quantità di brillantante	37

7.12	Fine del programma	37
8	Manutenzione e pulizia	37
8.1	Manutenzione e pulizia	37
8.2	Pulizia dei filtri	38
8.3	Pulizia del filtro del tubo	39
8.4	Pulizia delle eliche	39
9	Guida alla risoluzione dei problemi.	41
9.1	Codici di errore, cause e soluzioni	41
9.2	Guida alla risoluzione dei problemi.....	41
10	DICHIARAZIONE DI NON RESPONSABILITÀ/AVVERTENZA	46

1 Istruzioni di sicurezza

Questa sezione contiene istruzioni di sicurezza che aiuteranno a proteggere dal rischio di lesioni personali o danni alla proprietà.

La nostra azienda non sarà ritenuta responsabile per eventuali danni che potrebbero derivare in caso di mancato rispetto di queste istruzioni.

- Le procedure di installazione e riparazione devono essere sempre eseguite da agenti di assistenza autorizzati.
- Usare solo pezzi di ricambio e accessori originali.
- Non riparare o sostituire alcun componente del prodotto a meno che non sia chiaramente specificato nel manuale dell'utente.
- Non apportare modifiche tecniche al prodotto.

1.1 Uso previsto

Questo prodotto è destinato all'uso in abitazioni e nei seguenti tipi di spazi chiusi: Ad esempio;

- cucine per il personale di negozi, uffici e altri ambienti di lavoro;
- Agriturismi;

- Aree ad uso degli ospiti di hotel, motel e altre strutture ricettive;

- Luoghi che servono bed and breakfast, ambienti simili a ostelli.

- Il prodotto deve essere utilizzato solo per il lavaggio delle stoviglie domestiche.

- Il prodotto non è adatto per uso commerciale o pubblico.
- La durata del prodotto acquistato è di 10 anni. Questo è il periodo per il quale sono definiti i pezzi di ricambio necessari per il funzionamento di questo prodotto.
- Questo prodotto è destinato all'uso in casa e sotto banco.

1.2 Sicurezza dei bambini, delle persone vulnerabili e degli animali domestici



- I bambini di età pari o superiore a 8 anni e le persone con capacità fisiche, sensoriali e mentali ridotte, nonché persone non qualificate o inesperte possono utilizzare questo apparecchio a condizione che siano supervisionati e istruiti sull'uso sicuro dell'apparecchio e sui relativi pericoli.

- I bambini di età inferiore a 3 anni devono essere tenuti lontani dal prodotto a meno che non siano costantemente sorvegliati.
- I bambini non devono giocare con l'apparecchio.
- I prodotti elettrici sono pericolosi per bambini e animali domestici. I bambini e gli animali domestici non devono giocare, arrampicarsi o entrare nel prodotto.
- Ricordarsi di chiudere la porta del prodotto quando si esce dalla stanza in cui si trova il prodotto. Bambini e animali domestici possono rimanere bloccati all'interno del prodotto e soffocare.
- La pulizia e la manutenzione da parte dell'utente non devono essere eseguite da bambini senza supervisione.
- Tenere il materiale di imballaggio lontano dai bambini. Rischio di lesioni e soffocamento.
- Tenere tutti i detersivi e gli additivi utilizzati nel prodotto fuori dalla portata dei bambini.
- Per la sicurezza dei bambini, scollegare la spina di alimentazione e rompere il meccanismo di blocco prima di smaltire il prodotto.

1.3 Sicurezza elettrica

- Il prodotto non deve essere collegato durante l'installazione, la manutenzione, la pulizia, la riparazione e il trasporto.
- Se il cavo di alimentazione è danneggiato, deve essere sostituito da un centro di assistenza autorizzato per prevenire possibili pericoli.
- Non pizzicare il cavo di alimentazione sotto o dietro il prodotto. Non collocare oggetti pesanti sul cavo di alimentazione. Il cavo di alimentazione non deve essere piegato o schiacciato eccessivamente e non deve entrare in contatto con alcuna fonte di calore.
- Non utilizzare una prolunga, più prese di corrente o adattatori per far funzionare il prodotto.
- Prese di corrente multiple portatili o alimentatori portatili possono surriscaldarsi e provocare un incendio. Pertanto, non tenere più prese di corrente dietro e vicino al prodotto.
- La spina deve essere a portata di mano. Se ciò non è possibile, l'impianto elettrico a cui è collegato il prodotto deve essere dotato di un dispositivo (fusibile, interruttore, interruttore automatico, ecc.) conforme

alle normative elettriche e che disconnetta tutti i poli dalla rete elettrica.

- Non toccare la spina con le mani bagnate.
- Quando si rimuove la spina dalla presa, tirarla per la spina, non per il cavo.

1.4 Sicurezza dei trasporti

- Prima di trasportare il prodotto, scollegare la spina e scollegare i collegamenti di scarico e di alimentazione dell'acqua. Scaricare completamente l'acqua rimasta all'interno del prodotto.

- Non trasportare il prodotto da solo in quanto è pesante.

AVVISO Non tenere la porta o il pannello per spostare il prodotto.

AVVISO Se è necessario spostare il prodotto, spostarlo in posizione verticale e tenerlo per la parte posteriore. L'inclinazione del prodotto verso la parte anteriore può causare l'umidità e il danneggiamento delle parti elettroniche interne.

AVVISO Quando si posiziona il prodotto dopo l'installazione o la pulizia, fare attenzione a non piegare, pizzicare o rompere i tubi.



1.5 Sicurezza dell'installazione

- Per rendere il prodotto pronto all'uso, controlla le informazioni contenute nel manuale e nelle istruzioni di installazione per assicurarti che l'installazione elettrica, l'installazione dell'acqua pulita e il drenaggio siano appropriati. Altrimenti, chiamate un elettricista e un idraulico qualificati per prendere le disposizioni necessarie. Questi processi sono a carico del cliente.
- Prima di installare il prodotto, ispeziona il prodotto per eventuali danni. Non installare il prodotto se è danneggiato.
- Non installare il prodotto in luoghi in cui la temperatura scende al di sotto di 0 °C.
- Non posizionare il prodotto su un tappeto o su una superficie simile. Causa rischio di incendio poiché non può far entrare l'aria dal fondo.
- Posiziona il prodotto su un pavimento pulito, piatto e duro e bilancialo con l'aiuto di piedini regolabili. Se i piedini non sono regolati correttamente, la porta potrebbe non chiudersi completamente e potrebbe fuoriuscire vapore caldo. Può causare gravi ustioni e lesioni e può anche danneggiare i mobili.

- Non installare il prodotto vicino a fonti di calore (termosifoni, stufe, ecc.) e non installarlo sotto la zona cottura di un piano cottura.
- Se il prodotto è destinato all'uso in un armadio/armadio/modulo, tenere aperte le porte dell'armadio durante il funzionamento se non vi sono spazi vuoti per garantire una sufficiente circolazione dell'aria.
- Collegare il prodotto a una presa con messa a terra protetta da un fusibile conforme alle correnti nominali indicate sulla targhetta identificativa. Far eseguire l'installazione della messa a terra da un elettricista qualificato. Non utilizzare il prodotto senza messa a terra in conformità alle normative locali/nazionali.
- Collegare il prodotto a una presa conforme ai valori di tensione e frequenza indicati sulla targhetta identificativa.
- Non collegare il prodotto a prese allentate, scollegate dalla presa, rotte, sporche, unte o a rischio di contatto con l'acqua (ad esempio acqua che potrebbe fuoriuscire dal banco da lavoro).

AVVISO È necessario utilizzare i nuovi set di tubi forniti con il prodotto. Non riutilizzare i vecchi tubi assemblati. Non giuntare i tubi.

AVVISO Collegare il tubo di ingresso dell'acqua direttamente al rubinetto dell'acqua. La pressione erogata dal rubinetto deve essere di almeno 0,05 MPa (0,5 bar) e non superiore a 1 MPa (10 bar). Se la pressione dell'acqua supera 1 MPa (10 Bar), è necessario installare una valvola di riduzione della pressione. La temperatura massima consentita dell'acqua è di 25°C.

- Posizionare il cavo di alimentazione e i tubi in modo da evitare il rischio di inciampare.



1.6 Sicurezza operativa

Devono essere utilizzati solo detersivi, brillantanti e additivi destinati alle lavastoviglie.

Non utilizzare mai solventi chimici nel prodotto. Queste sostanze comportano un rischio di esplosione.

Non bere l'acqua di lavaggio contenuta nel prodotto.

I detersivi per lavastoviglie contengono alcali forti, che possono essere estremamente pericolosi se ingeriti. Evitare il contatto con la pelle e gli occhi e non permettere ai bambini di avvicinarsi al

prodotto quando il coperchio è aperto. Verificare che il serbatoio del detersivo sia vuoto al termine del ciclo di lavaggio.

Quando si estraggono completamente i cestelli superiore e inferiore, la porta del prodotto assorbe l'intero carico dei cestelli.

Non sedersi o appoggiare altri carichi sulla porta, altrimenti il prodotto potrebbe ribaltarsi.



Capacità massima di lavaggio del prodotto: indicata sull'etichetta energetica e sulla scheda Quick Use nella Tabella dei cicli.

Per evitare possibili lesioni, posizionate sempre piatti lunghi e appuntiti come forchette da portata, coltelli da pane, ecc. nel cestello delle posate con l'estremità appuntita rivolta verso il basso o orizzontalmente sui cestelli per lavastoviglie.

Se è necessario aprire lo sportello mentre il prodotto è in funzione, aprirlo con cautela. Fai attenzione al vapore caldo e agli spruzzi di acqua calda.

La porta non deve essere lasciata aperta in quanto ciò comporta il rischio di inciampare.

Non utilizzare un prodotto difettoso o danneggiato. Scollegare il prodotto (o spegnere il fusibile a cui è collegato), chiudere il rubinetto dell'acqua e chiamare l'assistenza autorizzata.

Non collocare una fonte di fiamma (candela accesa, sigaretta, ecc.) sopra o vicino al prodotto. Non collocare materiali infiammabili/esplosivi vicino al prodotto.

Non arrampicarsi sul prodotto.

Scollegare il prodotto e chiudere il rubinetto quando non si utilizza il prodotto per un lungo periodo.

Questo prodotto è progettato per funzionare fino a 2000 m. sul livello del mare.

1.7 Sicurezza nella manutenzione e nella pulizia



Non lavare il prodotto spruzzando o versando acqua su di esso.



Non utilizzare strumenti affilati o abrasivi per pulire il prodotto. Non utilizzare materiali come detersivi domestici, detersivi, gas, benzina, alcol, cera, ecc.



Indossare guanti indossati durante la pulizia del prodotto.



Fai attenzione a possibili lesioni quando pulisci le superfici taglienti sul retro del prodotto!

AVVISO! Ricordarsi di reinstallare il filtro della macchina dopo averla pulita. In caso contrario, le pompe potrebbero ostruirsi e il prodotto potrebbe danneggiarsi.

illuminazione interna



Rivolgiti a un servizio di assistenza quando devi sostituire il LED/lampadina utilizzato per l'illuminazione in base al modello della tua macchina.

2 Istruzioni ambientali

2.1 Conformità alla normativa RAEE e smaltimento dei prodotti di scarto

Questo prodotto non contiene sostanze nocive e vietate indicate nel "Regolamento sul controllo dei rifiuti di apparecchiature elettriche ed elettroniche" pubblicato dal Ministero dell'Ambiente e dell'Urbanizzazione della Repubblica di Turchia. È conforme al regolamento RAEE.



Questo prodotto è realizzato con parti e materiali di alta qualità riciclabili e riutilizzabili. Pertanto, non smaltire il prodotto con i rifiuti domestici o altri rifiuti al termine della sua vita

utile. Portarlo presso un punto di raccolta per il riciclaggio di apparecchiature elettriche ed elettroniche. Chiedere all'autorità locale della propria zona quali sono questi punti di raccolta. Contribuire a proteggere l'ambiente e le risorse naturali riciclando i prodotti usati. Prima di smaltire il prodotto, scollegare la spina di alimentazione per la sicurezza dei bambini e rompere il meccanismo di bloccaggio della porta di caricamento per renderlo inutilizzabile.

2.2 Informazioni sull'imballaggio

L'imballaggio del prodotto è realizzato con materiali riciclabili in conformità con la nostra Legislazione Nazionale. Non smaltire i rifiuti di imballaggio con i rifiuti domestici o altri rifiuti, smaltirli presso i punti di raccolta degli imballaggi indicati dalle autorità locali.

2.3 Conformità alla direttiva RAEE e smaltimento del prodotto di scarto



Questo prodotto è conforme alla direttiva RAEE dell'UE (2012/19/UE). Questo prodotto reca il simbolo di classificazione per i rifiuti di apparecchiature elettriche ed elettroniche

(RAEE).

Questo simbolo indica che questo prodotto non deve essere smaltito con gli altri rifiuti domestici al termine della sua vita utile. Il dispositivo usato deve essere restituito al punto di raccolta ufficiale per il riciclaggio di dispositivi elettrici ed elettronici. Per trovare questi sistemi di raccolta, contattare le autorità locali o il rivenditore presso il quale è stato acquistato il prodotto. Ogni famiglia svolge un ruolo importante nel recupero e nel riciclaggio dei vecchi elettrodomestici. Lo smaltimento appropriato degli apparecchi usati aiuta a prevenire potenziali conseguenze negative per l'ambiente e la salute umana.

Conformità alla direttiva RoHS:

Il prodotto acquistato è conforme alla direttiva RoHS dell'UE (2011/65/UE). Non contiene materiali nocivi e vietati specificati nella direttiva.

2.4 Nota per gli istituti di prova

Le informazioni necessarie per i test prestazionali sono disponibili su richiesta. Sarà possibile inviare la propria richiesta tramite il seguente indirizzo e-mail: dishwasher@standardloading.com

Nella tua e-mail di richiesta, accertati di includere i tuoi dati di contatto, nonché il codice, il numero di stock e il numero di serie del prodotto da testare. Il codice del prodotto, il numero di stock e il numero di serie si trovano sulla targhetta fissata sul lato della porta



XXXXXXXXXX (*)

2.5 Conformità alle norme e informazioni sui test/dichiarazione di conformità CE

C Lo sviluppo, la produzione e la vendita di questo prodotto vengono effettuati in conformità con le norme di sicurezza di tutte le direttive pertinenti della Comunità Europea. 2014/35/EU, 2014/30/EU, 93/68/EC, IEC 60436 / EN 60436

2.6 Questa sezione viene applicata per i prodotti dotati della funzionalità Wi-Fi.

Banda di frequenza 2.4Ghz
Potenza massima di conduzione: < 100mW
Dichiarazione di conformità per CE Arçelik A.Ş. dichiara con la presente che questa apparecchiatura è conforme alla Direttiva 2014/53/EU.

Il testo completo della Dichiarazione di Conformità EU è disponibile sul sito web: Prodotti, indirizzo
<https://docs.emeaappliance-docs.eu/>

2.7 Etichetta energetica

i Sarà possibile accedere alle informazioni tecniche del prodotto scansionando il codice QR presente sull'etichetta energetica con un dispositivo mobile connesso a Internet.



3 Specifiche tecniche

Capacità di lavaggio massima: Indicato sull'etichetta energetica e sulla scheda di utilizzo rapido alla voce Tabella dei cicli.
Altezza: Consulta il manuale di installazione per informazioni sull'altezza.
Larghezza: 60
Profondità:55-60
Ingresso elettricità:220-240 V, 50 Hz
Potenza totale:1800-2100 W
Potenza del riscaldatore:1800 W
Corrente totale: 10 A *
Potenza della pompa:90 W
Potenza della pompa di scarico: 30 W *
* Per i valori elettrici dettagliati vedere l'etichetta sulla porta della lavastoviglie.
Pressione dell'acqua 0,3 -10 bar (= 3 - 100 N/cm ² = 0.03-1.0 Mpa)



Le specifiche tecniche potrebbero essere modificate senza preavviso al fine di migliorare la qualità del prodotto.



Le figure nel manuale sono schematiche e potrebbero non corrispondere esattamente al prodotto.



I valori forniti con l'apparecchio o i suoi documenti di accompagnamento sono letture di laboratorio in conformità con i rispettivi standard. Questi valori potrebbero differire a seconda dell'uso e delle condizioni ambientali.

4 Vista generale

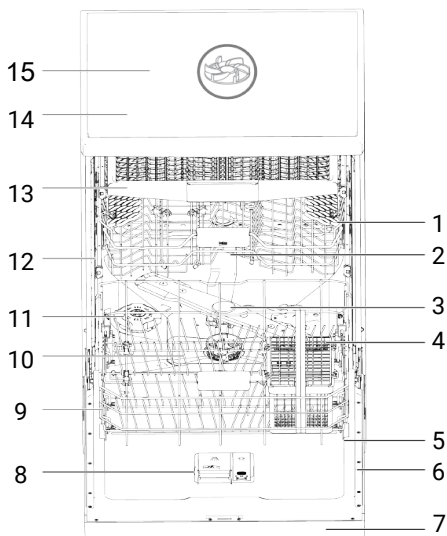

- | | |
|--|---|
| 1 Cestello superiore | 2 Braccio irroratore superiore |
| 3 Braccio irroratore inferiore | 4 Cestello per posate (Dipende dal modello) |
| 5 Porta | 6 Tipo di etichetta |
| 7 Pannello di controllo | 8 Zona detergente |
| 9 Cestello inferiore | 10 Filtri |
| 11 Coperchio del vano per il sale | 12 Cestello superiore Rail |
| 13 Cestello per posate da soffitto (Dipende dal modello) | 14 Piastra superiore (Dipende dal modello) |
| 15 Ventilatore da soffitto (Dipende dal modello) | |

L'etichetta del tipo varia dipende dal modello.



Illustrazione 1:

5 Installazione



Leggere come prima cosa la sezione delle "Istruzioni di sicurezza"!

La predisposizione dell'impianto elettrico, idrico e fognario del luogo in cui verrà collocato il prodotto è di responsabilità del cliente. Prima di contattare il servizio autorizzato per preparare il prodotto per l'uso, se l'impianto elettrico, l'impianto dell'acqua pulita e lo scarico dell'acqua non sono adatti, contattare un elettricista e un idraulico qualificato per prendere le disposizioni necessarie.



L'installazione ed i collegamenti elettrici devono essere effettuati dal servizio autorizzato. Il prodotto non può essere ritenuto responsabile per eventuali danni che potrebbero derivare da operazioni eseguite da persone non autorizzate.



Prima di installare il prodotto, verificare che non vi siano danni. Non installare il prodotto se è danneggiato. I prodotti danneggiati rappresentano un pericolo per la vostra sicurezza.



Per i modelli da libera installazione e da incasso, non rimuovere lo zoccolo dell'apparecchio. Ciò annullerà la garanzia.

- Quando si riposiziona il prodotto dopo le operazioni di installazione o pulizia, accertarsi che i tubi di ingresso e di scarico dell'acqua non siano piegati, schiacciati o rotti.
- In fase di posizionamento del prodotto fare attenzione a non danneggiare il pavimento, il muro, i tubi, ecc.. Non afferrare la porta o il pannello per spostare il prodotto.

5.1 Posizione corretta per l'installazione

- Nel luogo in cui è installato il prodotto non devono essere presenti porte con serratura, scorrevoli o incernierate che potrebbero limitare la completa apertura della porta.
- Posizionare il prodotto su una superficie solida e piana con capacità di carico sufficiente! Posizionare la lavastoviglie su una superficie piana è di fondamentale importanza affinché la porta si chiuda correttamente ed ermeticamente.
- Non installare il prodotto in luoghi in cui la temperatura scende al di sotto di 0°C.
- Posizionare il prodotto su un pavimento rigido. Non posizionarlo su un tappeto a pelo lungo o su una superficie simile.
- Scegliere un luogo dove è possibile caricare e scaricare i piatti in modo facile e veloce.
- Posizionare il prodotto vicino al rubinetto e scaricare. Scegliere la posizione del prodotto in modo tale da non modificarla dopo aver eseguito l'operazione di collegamento.



Non posizionare il prodotto sul cavo di alimentazione. Il cavo potrebbe essere danneggiato, causando il rischio di scosse elettriche o incendio.

5.2 Collegamento alla rete idrica

Per evitare che le impurità (sabbia, argilla, ruggine, ecc.) provenienti dalla rete cittadina o dall'impianto idrico possano danneggiare la lavastoviglie e le stoviglie, consigliamo di installare un filtro sull'ingresso dell'acqua.

Temperatura massima consentita dell'acqua in ingresso:

- Con i modelli dotati della funzione Aqua-Safe+, è 60 °C.
- Fino a 25 °C per gli altri modelli.

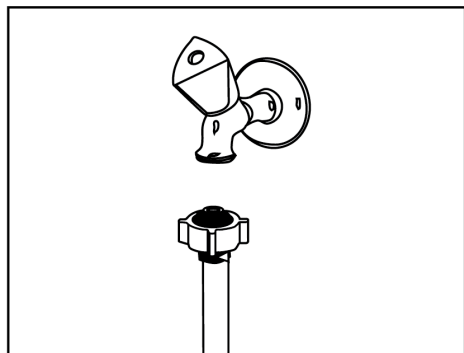

La lavastoviglie non deve essere collegata ad apparecchi ad acqua calda o a scaldacqua funzionanti.

AVVISO Non utilizzare un tubo di ingresso dell'acqua vecchio o usato su un prodotto nuovo. Utilizzare il nuovo tubo di ingresso acqua fornito con la lavastoviglie. Non giuntare i tubi flessibili.

AVVISO Collegare il tubo di ingresso dell'acqua direttamente al rubinetto. La pressione erogata dal rubinetto deve essere di almeno 0,3 bar e non superiore a 10 bar. Se la pressione dell'acqua supera i 10 Bar, sarà necessario procedere all'installazione di un riduttore di pressione.

AVVISO Il tubo di alimentazione dell'acqua e di scarico deve essere fissato saldamente e non danneggiato.

NOTA Dopo aver effettuato i collegamenti aprire completamente il rubinetto e verificare la presenza di perdite d'acqua.

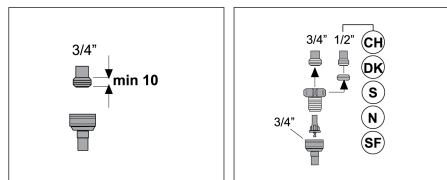

5.3 Collegamento allo scarico dell'acqua

Il tubo di scarico dell'acqua può essere collegato direttamente allo scarico delle acque reflue o allo scarico del lavello. Per in-

formazioni più dettagliate, fare riferimento alle istruzioni di installazione fornite con la lavastoviglie.

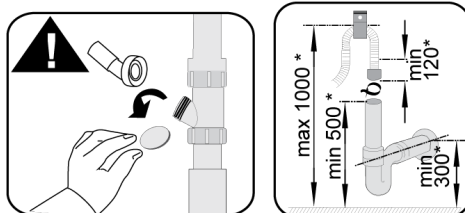
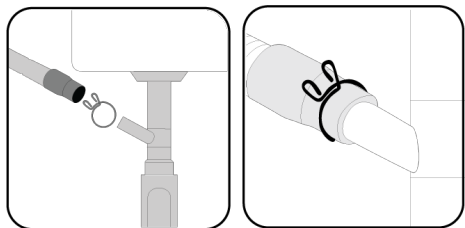

* mm

Lo scarico delle acque reflue deve essere collegato alla rete fognaria e non deve essere collegato ad acque superficiali.

5.4 Regolazione dei piedini

Se la porta del prodotto non si chiude correttamente o trema quando la si spinge delicatamente con la mano, significa che i piedini non sono regolati. Regolare i piedini del prodotto secondo quanto indicato nel manuale di installazione fornito con il prodotto.



Se la porta della lavastoviglie non è regolata correttamente si potrebbe essere una fuoriuscita di vapore caldo. Delle ustioni gravi possono causare lesioni e danneggiare i mobili.

5.5 Collegamento elettrico



Collegare il prodotto a una presa di corrente dotata di messa a terra e protetta da un fusibile conforme ai valori indicati nella tabella "Specifiche tecniche". La nostra azienda non sarà responsabile per eventuali danni che potrebbero verificarsi se il prodotto viene utilizzato senza messa a terra in conformità con le normative locali.

- Il collegamento deve essere conforme alle normative nazionali.

- La spina del cavo di alimentazione deve essere facilmente accessibile dopo l'installazione.
- Collegare il prodotto ad una presa con messa a terra protetta da un fusibile da 16 ampere.
- La tensione indicata deve essere equivalente alla tensione di rete.



Non effettuare il collegamento con prolunghe o prese multiple.



Un cavo di alimentazione danneggiato deve essere sostituito da un servizio autorizzato.

6 preliminare



Leggi prima la sezione «Istruzioni di sicurezza»!

6.1 Cosa fare per risparmiare energia

Le seguenti informazioni ti aiuteranno a utilizzare il prodotto in modo ecologico e a risparmiare energetico.

Pulisci tutti i rifiuti grossolani sulle stoviglie prima di metterle nella macchina.



Si sconsiglia di pulire preventivamente le stoviglie prima di caricarle nella macchina poiché ciò comporterebbe il consumo di energia e acqua.



Lavare i piatti con la lavastoviglie consuma meno energia e acqua rispetto al lavaggio a mano.

Dopo che la macchina è completamente piena, avviarla.

Quando si sceglie un programma, prestare attenzione alla «Tabella delle informazioni sul programma e dei valori medi di consumo».

Non utilizzare più detersivo di quanto raccomandato sulla confezione del detersivo.

6.2 Sistema di addolcimento dell'acqua

La macchina è dotata di uno speciale sistema di addolcimento dell'acqua che riduce la durezza dell'acqua di rete. Questo sistema addolcisce l'acqua al livello richiesto per lavare le stoviglie con la qualità desiderata.



Se la durezza dell'acqua del rubinetto è superiore a 7°dH, deve essere addolcita. In caso contrario, gli ioni di durezza si accumuleranno sugli articoli lavati e potrebbero influire sulle prestazioni di lavaggio, lucidatura e asciugatura della macchina.

Regolazione del sistema di addolcimento dell'acqua

Quando il sistema di addolcimento dell'acqua viene regolato correttamente, l'efficienza di lavaggio aumenterà.

Leggete prima la sezione sulla regolazione del sistema di addolcimento dell'acqua.

La rigenerazione del sistema di addolcimento dell'acqua può essere effettuata in tutti i programmi durante la fase di asciugatura. Quando viene eseguito il processo di rigenerazione, la durata, il consumo di energia e acqua del programma aumentano. Per il processo di rigenerazione, quando la

lavastoviglie funziona con una fornitura d'acqua di 14 dH in condizioni standard del programma Eco 50°C, la frequenza del processo di rigenerazione, il tempo massimo

supplementare, il consumo di acqua ed energia a seconda del consumo di acqua del programma Eco 50°C sono indicati nella tabella seguente.

Eco 50°C consumo di acqua (l)	... ciclo poi rinnovo	Tempo aggiuntivo (min)	Consumo di acqua aggiuntivo (l)	Consumo energetico aggiuntivo (kWh)
12,3-14,7	5	5	3.0	0.05
9,6-12,2	6	5	3.0	0.05
9,0-9,5	7	5	3.0	0.05
8,0-9,0	8	5	3.0	0.05
7,0-7,9	9	5	3.0	0.05

Per il consumo di acqua nel programma Eco 50°C della lavastoviglie, fare riferimento alla tabella delle informazioni sul programma e dei valori di consumo medi riportata nella Tabella dei programmi.

6.3 Impostazione del sistema di addolcimento dell'acqua

L'impostazione corretta del sistema di addolcimento dell'acqua migliorerà le prestazioni di lavaggio, risciacquo e asciugatura della lavastoviglie.

AVVISO! Per impostare il sistema, informarsi come prima cosa sul livello di durezza dell'acqua presso il servizio autorizzato nella propria zona e impostarlo come segue.

1. Dopo aver acceso la lavastoviglie, tenere premuti rispettivamente i pulsanti Ritardo e Avvio Attesa Annulla.
2. Accendere i LED 9 e 3 con il tasto Ritarda.
3. È possibile impostare il livello della durezza dell'acqua con i tasti funzione.
4. Salvare premendo il tasto Acceso/Speinto.





Livello di durezza	Durezza inglese °dE	Durezza tedesca °dH	Durezza francese °dF	Spia del livello di durezza dell'acqua
0. Livello 	0-5	0-4	0-8	Il LED del 1° programma si illumina al livello 0.
1. Livello 	6-9	5-7	9-13	Il LED del 1° programma si illumina al livello 1.
2. Livello 	10-15	8-12	14-22	Il LED del 2° programma si illumina al livello 2.
3. Livello 	16-19	13-15	23-27	Il LED del 3° programma si illumina al livello 3.
4. Livello 	20-24	16-19	28-34	Il LED del 4° programma si illumina al livello 4.
5. Livello 	25-62	20-50	35-90	Al livello 5, il LED di programma 1,2,3,4 si illumina.

Tabella 1: Tabella di impostazione del livello di durezza dell'acqua

- Se la durezza dell'acqua utilizzata è superiore a 50°dH (durezza francese) o se viene utilizzata acqua di pozzo, si consiglia di utilizzare filtri e depuratori d'acqua.
- Se la durezza dell'acqua utilizzata è inferiore a 7°dH non sarà necessario utilizzare sale nella lavastoviglie. In questo caso,

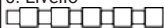
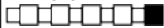
la "Spia di assenza sale" sul pannello di controllo della lavastoviglie sarà accesa fissa.

- Se l'impostazione della durezza dell'acqua è al livello 1, la "Spia di assenza sale" rimarrà accesa in maniera fissa anche se non è necessario utilizzare sale. Se si aggiunge sale in questa posizione, il sale non si consumerà e la spia non si accenderà.

i In caso di spostamento della lavastoviglie, sarà necessario regolare nuovamente l'impostazione della durezza dell'acqua della lavastoviglie in base alla durezza dell'acqua del luogo in cui ci si trasferirà, tenendo conto delle informazioni sopra riportate. Se l'impostazione della durezza dell'acqua della lavastoviglie è stata regolata in precedenza, sullo schermo della lavastoviglie verrà visualizzata l'ultima impostazione della durezza dell'acqua.

6.4 Riempimento del sale

Affinché la macchina funzioni continuamente alle stesse prestazioni, è necessario rinnovare il sistema di addolcimento dell'acqua. A tale scopo viene utilizzato sale per lavastoviglie.

i Utilizzare solo sale ammorbidente speciale prodotto per l'uso in lavastoviglie.

i Si consiglia di utilizzare sali ammorbidenti granulati o in polvere nel sistema di addolcimento dell'acqua. Non utilizzare sale da cucina, salgemma, ecc. che non si sciogliono completamente in acqua. In caso contrario, le prestazioni del sistema potrebbero deteriorarsi nel tempo.

i Lo scomparto del sale si riempie d'acqua quando si accende la macchina, quindi riempi lo scomparto del sale prima di avviare la macchina.

1. Per aggiungere sale ammorbidente, rimuovere prima il cestello inferiore.
2. Aprire il coperchio dello scomparto del sale ruotandolo in senso antiorario (A).

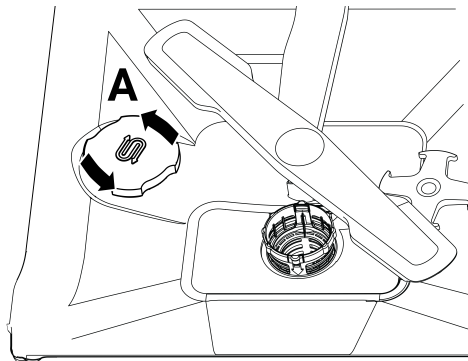

3. Aggiungere 1 litro d'acqua nello scomparto del sale solo quando si utilizza la macchina per la prima volta.
4. Riempire il contenitore del sale con sale (D). Mescolate con un cucchiaino per accelerare la dissoluzione del sale nell'acqua.

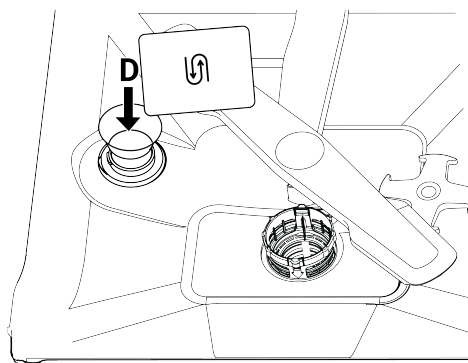

i Puoi mettere circa 2 kg di sale ammorbidente nello scomparto del sale.

5. Una volta che lo scomparto è pieno, rimetti il tappo e ruotalo.

i Il sale deve essere aggiunto appena prima di avviare la macchina. In questo modo, l'acqua salata traboccante viene pulita immediatamente e si previene il rischio di corrosione all'interno della macchina. Se non hai intenzione di lavare immediatamente, fai funzionare la macchina a vuoto e senza detersivo con il programma più breve.

i A seconda delle diverse marche di sale presenti sul mercato e della durezza dell'acqua, potrebbero essere necessarie diverse ore prima che il sale si dissolva nell'acqua. Pertanto, dopo che il sale è stato immesso nella macchina, l'«Indicatore di carenza di sale» continuerà ad accendersi per un certo periodo di tempo.

6.5 Detergente

È possibile utilizzare detersivo in polvere, liquido/gel e compresse nella macchina.



Usare solo detersivi progettati per l'uso in lavastoviglie. Si consiglia di non utilizzare detersivi contenenti cloro o fosfati, poiché sono dannosi per l'ambiente.

Riempimento del detergente

Per ottenere buoni risultati di lavaggio e asciugatura, prestare attenzione alle avvertenze riportate sulla confezione del detergente. Per ulteriori domande, si prega di contattare il produttore del detergente.



Non mettere solventi nello scomparto del detergente. C'è il rischio di esplosione!

Inserire il detergente nello scomparto del detergente appena prima di avviare la macchina come segue.

1. Aprire il coperchio dello scomparto del detergente spingendo il fermo verso destra (A). (dipende dal modello)

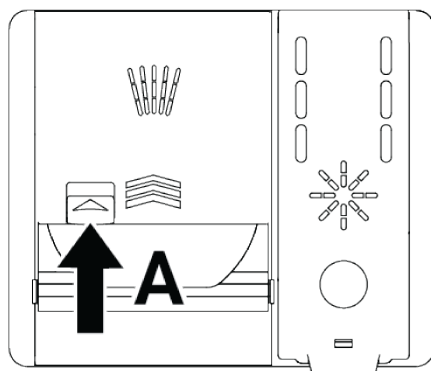
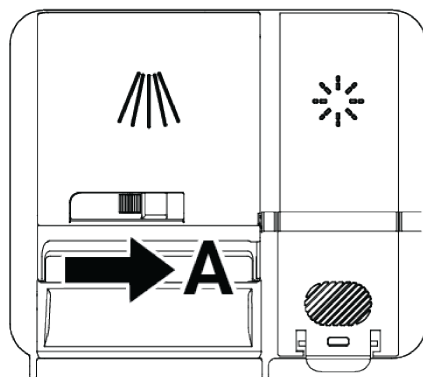

2. Inserire la quantità specificata di detergente in polvere, liquido/gel o compresse nello scomparto.



All'interno dello scomparto del detergente sono presenti delle linee livellate per aiutarti a utilizzare la giusta quantità di detergente in polvere. Quando lo scomparto del detergente è pieno, occorrono 45 cm³ di detergente. A seconda del livello di riempimento della macchina e/o dello sporco delle stoviglie, riempite lo scomparto del detergente fino alle linee di livello da 15 cm³ o 25 cm³. In caso di detergente in pastiglie, è sufficiente una compressa.

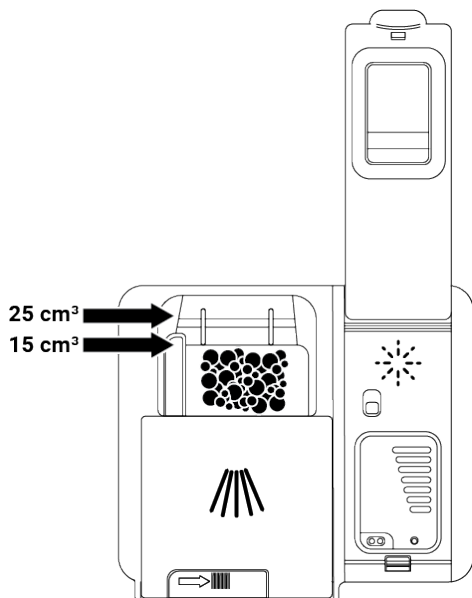

3. Chiudere il coperchio dello scomparto del detersivo spingendolo nella direzione indicata dalla freccia. Quando il coperchio è chiuso, si sentirà un «clic».

1

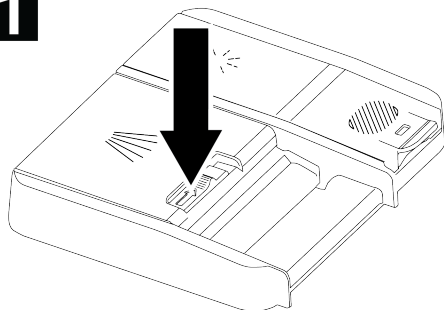

2

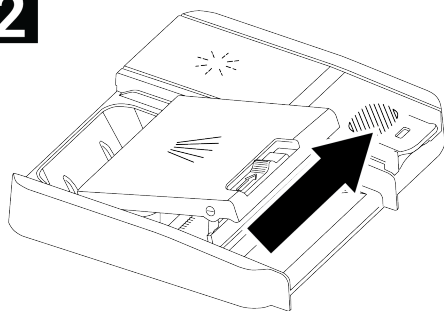

3

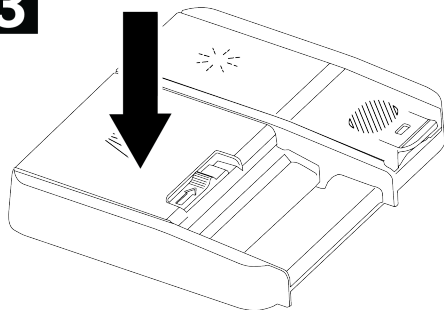

Poiché la solubilità dei detersivi in compresse varia a seconda della temperatura e del tempo, assicurati di utilizzare detersivo in polvere o liquido/gel in programmi brevi senza prelavaggio.

Detersivi per compresse

Oltre ai classici detersivi in pastiglie, sul mercato sono disponibili anche detersivi in pastiglie che contengono sale per addolcire l'acqua e/o brillantante. Alcuni contengono anche componenti speciali come la protezione in vetro e la protezione in acciaio.

io inossidabile. Queste compresse funzionano fino a un certo livello di durezza dell'acqua (21°dH). Al di sopra di questo livello, insieme al detersivo in pastiglie si devono usare sale addolcente e brillantante. Le migliori prestazioni di lavaggio in lavastoviglie si ottengono utilizzando separatamente detersivo, brillantante e sale addolcente.

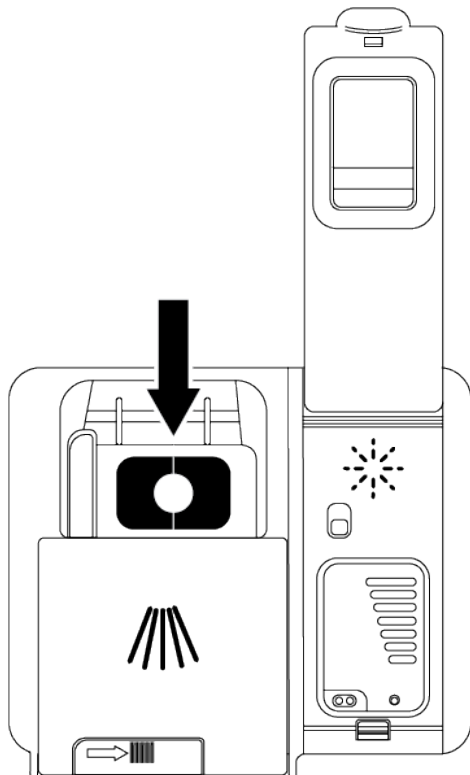

Quando si utilizzano detersivi in compresse, seguire le istruzioni del produttore sulla confezione del detersivo.

Se le stoviglie sono bagnate al termine del ciclo di lavaggio e/o sono presenti macchie di calcare, soprattutto sui bicchieri, contattare il produttore del detersivo.

Quando si passa dal detersivo in pastiglie al detersivo in polvere:

- Assicurarsi che gli scomparti del sale e del brillantante siano pieni.

- Impostare la durezza dell'acqua sulla posizione più alta ed eseguire un programma di lavaggio con la macchina vuota.
- Dopo un lavaggio a vuoto, regola nuovamente l'impostazione della durezza dell'acqua appropriata per l'acqua del rubinetto facendo riferimento al manuale dell'utente.
- Regolare l'impostazione del brillantante in modo appropriato.

6.6 Lucidatrice

Il brillantante utilizzato nelle lavastoviglie è un composto speciale progettato per aumentare l'efficienza di asciugatura ed evitare che residui di acqua o calcare rimangano sui capi lavati. Pertanto, è necessario assicurarsi che sia presente del brillantante nello scomparto del brillantante e che vengano utilizzati solo i brillantanti prodotti per l'uso in lavastoviglie.

Riempimento del brillantante

1. Aprire il coperchio del brillantante utilizzando il fermo.

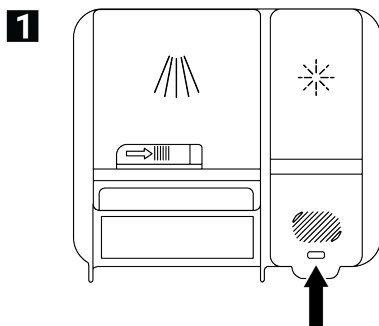

2. Riempilo lo scomparto fino al livello MAX.

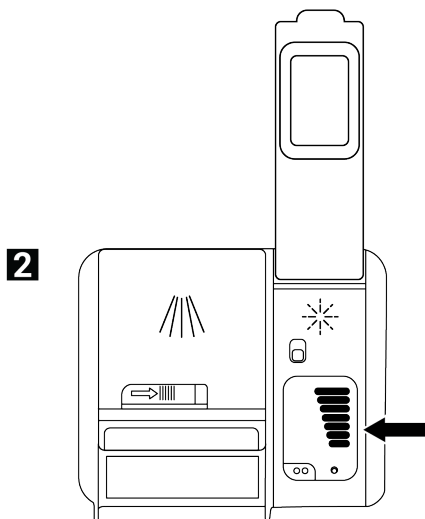

3. Chiudere il coperchio dello scomparto premendolo delicatamente.

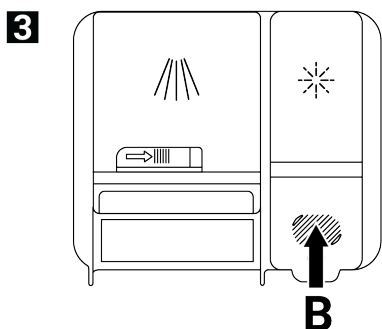

4. Se ci sono segni d'acqua sulle stoviglie dopo il lavaggio, è necessario aumentare il grado del regolatore e se rimane un segno blu quando si pulisce a mano, è necessario diminuirlo. Questa impostazione è impostata sulla posizione 3 quando si esce dalla fabbrica.

i Le impostazioni del brillantante sono spiegate nella sezione «Regolazione della quantità di brillantante» nella sezione operativa della macchina.

i Rimuovere il brillantante che fuoriesce dallo scomparto. Il brillantante versato accidentalmente provoca la formazione di schiuma e riduce le prestazioni di lavaggio.

6.7 Parti non adatte al lavaggio in lavastoviglie

- Non lavare mai nella macchina stoviglie contaminate da cenere di sigaretta, residui di candele, smalto, vernice, prodotti chimici, ecc.
- Non lavare nella macchina forchette, cucchiari e coltelli con manici in legno o osso, parti incollate, parti in plastica non resistenti al calore, contenitori in rame e latta.

i Lavabile in lavastoviglie, così come il lavaggio a mano, può causare lo scolorimento e l'ossidazione delle stampe decorative su porcellana, alluminio e argento. Alcuni tipi delicati di vetro e cristallo possono perdere la loro trasparenza nel tempo. Ti consigliamo di prestare particolare attenzione al fatto che le nuove stoviglie acquistate siano lavabili in lavastoviglie.

6.8 Posizionamento delle stoviglie nella macchina

Se posizionate le stoviglie correttamente in base alla capacità di lavaggio della lavastoviglie, utilizzerete la macchina nel migliore dei modi in termini di consumo energetico, prestazioni di lavaggio e asciugatura.

- Prima di mettere le stoviglie nella macchina, raschia via eventuali residui di cibo (ossa, semi di frutta, ecc.).
- Se possibile, posiziona i pezzi sottili e dal corpo stretto negli scomparti centrali dei cestelli.
- Metti gli oggetti molto sporchi e di grandi dimensioni nel cestello inferiore e gli oggetti piccoli, delicati e leggeri nel cestello superiore.

- Posiziona contenitori profondi come ciotole, bicchieri e pentole con la bocca rivolta verso il basso. Ciò impedirà l'accumulo di acqua al loro interno.



Per evitare possibili lesioni, posizionate sempre nel cestello delle posate piatti lunghi e affilati come forchette da portata, coltelli da pane, ecc. con la punta affilata rivolta verso il basso o orizzontalmente sui cestelli per le stoviglie.

Svuota prima le stoviglie nel cestello inferiore, poi le stoviglie nel cestello superiore.

Esempi di layout alternativi del carrello

Cestello inferiore

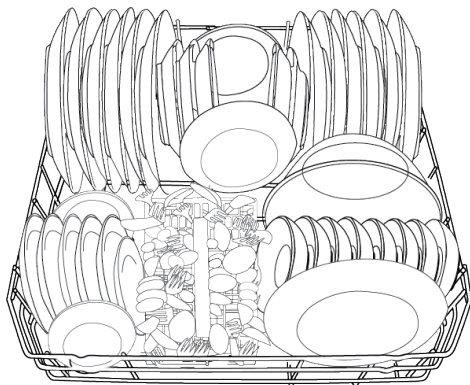

Cestello superiore

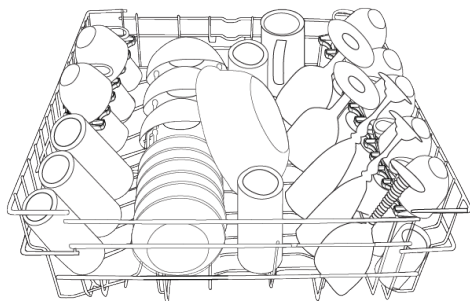

Posizionamenti errati

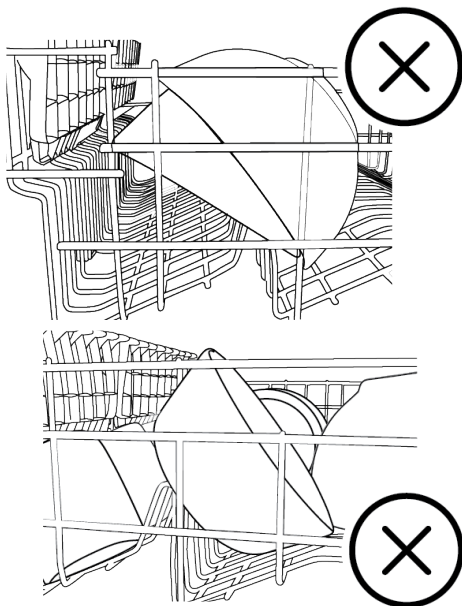
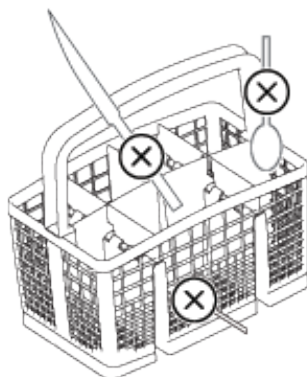

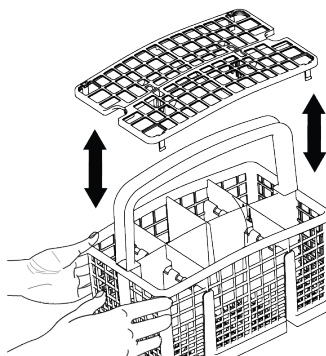
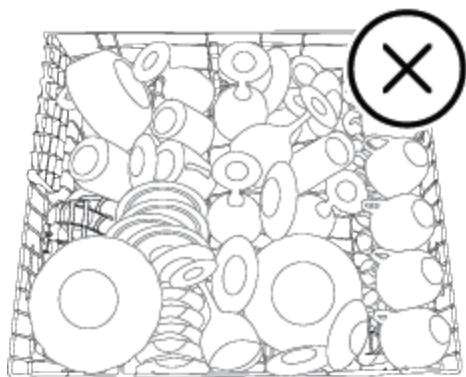
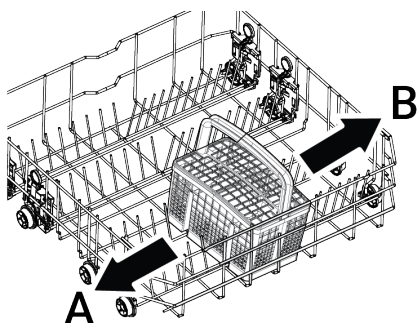
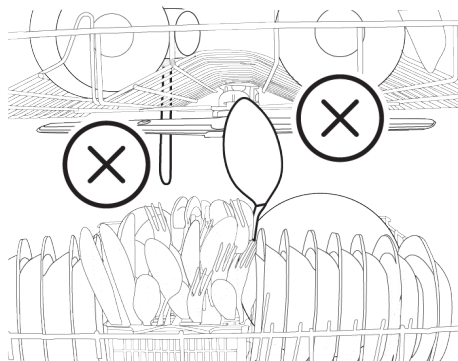

6.9 Cestello portaposate

(Dipende dal modello)

Il cestello per posate è stato progettato appositamente per lavare piatti come coltelli, forchette, cucchiaini, ecc. in modo più pulito.

Grazie alla funzione mobile (A, B) del cestello portaposate, è possibile creare aree più ampie e fare spazio a piatti di diverse dimensioni quando si posizionano i piatti nel cestello inferiore.

6.10 Cestello portaposate

(Dipende dal modello)

Il cestello per posate è stato progettato appositamente per lavare piatti come coltelli, forchette, cucchiaini, ecc. in modo più pulito. Grazie alla funzione mobile del cestello portaposate (A, B), è possibile creare aree più ampie quando si posizionano i piatti nel cestello inferiore e fare spazio per piatti di diverse dimensioni. Se desideri posizionare più posate, puoi piegare i separatori lateralmente. (C)

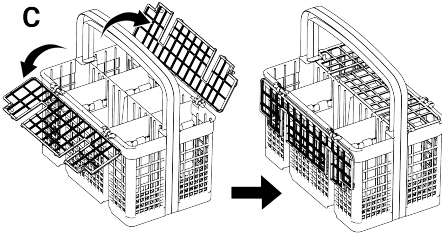
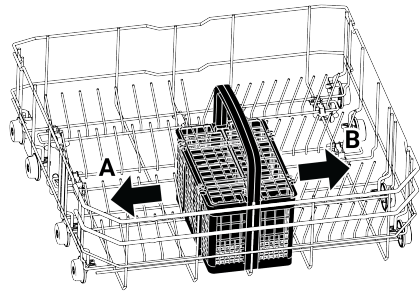

6.11 Fili pieghevoli per cestello inferiore

(Dipende dal modello)

I fili pieghevoli in sei pezzi (A) situati nel cestello inferiore della macchina sono progettati per consentire di posizionare più facilmente oggetti di grandi dimensioni come pentole, ciotole, ecc. Se lo desideri, puoi creare aree più grandi piegando ogni pezzo singolarmente o tutto in una volta.

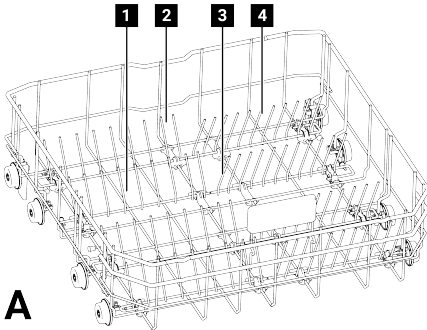

Per posizionare i fili pieghevoli in posizione orizzontale, tenete i fili al centro e spingeteli nella direzione delle frecce (B). Per rimet-

tere i fili in posizione verticale, sollevali. I fili pieghevoli si inseriranno nuovamente nel fermo (C).

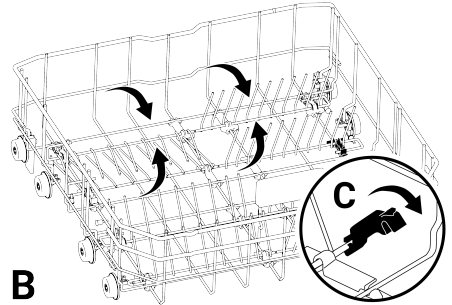

i Tenere i fili dalle estremità e posizionarli in posizione orizzontale può farli piegare. Per questo motivo, tenete i fili al centro rispetto alle loro basi e spingeteli nella direzione della freccia, posizionandoli in posizione orizzontale o verticale.

6.12 Cestello inferiore multiuso/ri-piano di servizio regolabile in altezza

(Dipende dal modello)

Grazie a questo accessorio situato nel cestello inferiore della macchina, puoi lavare facilmente i tuoi bicchieri o oggetti extra come mestoli lunghi e coltelli da pane.

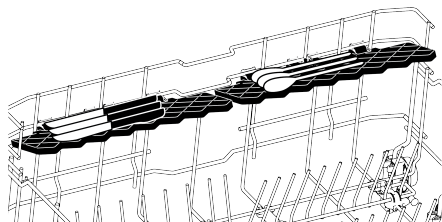
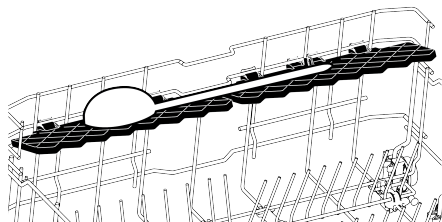
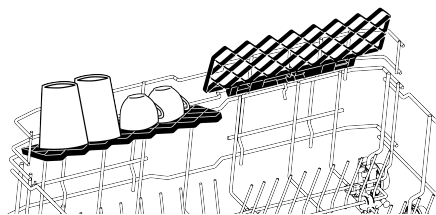

i Puoi utilizzare i ripiani come preferisci posizionandoli verso l'alto o verso il basso, oppure puoi chiuderli per creare ampio spazio nel cestello inferiore.

! Assicurati che la ventola non colpisca i piatti che metti sugli scaffali.

Per portare i ripiani in posizione chiusa;

1. Ripiegare il ripiano (A).
2. Far scorrere il ripiano verso l'alto (B).
3. Posizionare il ripiano in posizione verticale (C).
4. Far scorrere il ripiano verso il basso e bloccarlo con le linguette (D).

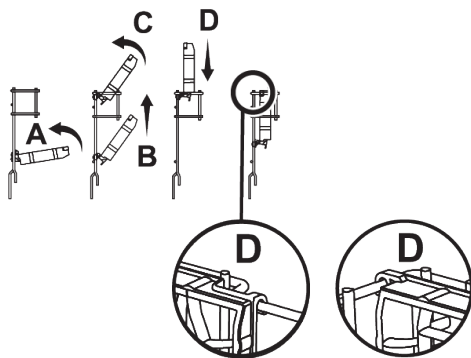

i È possibile trasformare lo scaffale in posizione aperta eseguendo lo stesso processo al contrario.

Per regolare l'altezza dei ripiani:

1. Piegare il ripiano (E).
2. Far scorrere il ripiano verso l'alto (F).

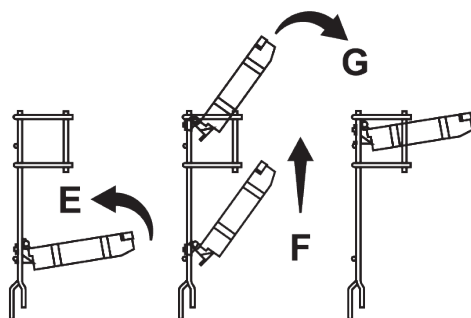

3. Aprire lo scaffale al livello desiderato (G).

6.13 Ripiano superiore regolabile in altezza

(Dipende dal modello)

È possibile utilizzare i ripiani regolabili in altezza nel cestello superiore della macchina come si desidera spostando le parti inferiore e superiore verso l'alto o verso il basso in base all'altezza di bicchieri, tazze, ecc. (A, B, C).

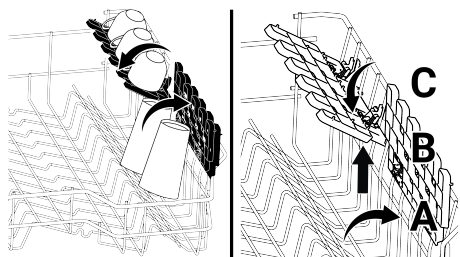

6.14 Filo per bottiglie con cestello inferiore

(Dipende dal modello)

Il filo per bottiglie è progettato per aiutarti a lavare più facilmente oggetti a bocca larga e alti. Quando non si utilizza il filo metallico per bottiglie, è possibile rimuoverlo dal cestello tirandolo verso l'esterno da entrambi i lati (H).

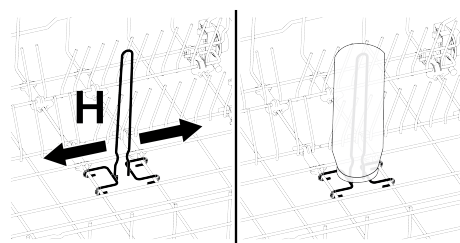

6.15 Ripiano di servizio multiuso con cestello superiore

(Dipende dal modello)

Grazie al ripiano di servizio multiuso nel cestello superiore della macchina, gli utensili di lunga durata e da cucina possono essere facilmente caricati e lavati. Inoltre, le sezioni di fissaggio dei piedini in vetro situate nella parte anteriore di questo accessorio aiutano a posizionare più facilmente i bicchieri di dimensioni adeguate nel cestello superiore.

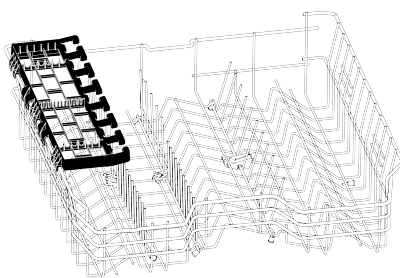

Quando non si desidera utilizzarlo, è possibile rimuovere il ripiano di servizio multiuso del cestello superiore sollevandolo.

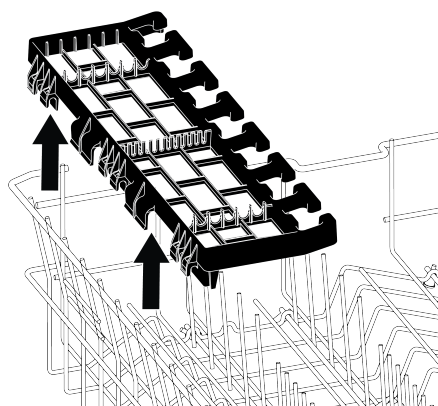

È possibile fissare facilmente il ripiano di servizio multiuso del cestello superiore al bordo del cestello superiore per riutilizzarlo.



Illustrazione 2:

6.16 Regolazione dell'altezza del cestello superiore

(Dipende dal modello)

Il meccanismo di regolazione dell'altezza del cestello superiore è progettato per creare ampie aree nelle aree superiori o inferiori della macchina in base alle esigenze regolando l'altezza verso l'alto o verso il basso quando il cestello è vuoto o pieno.

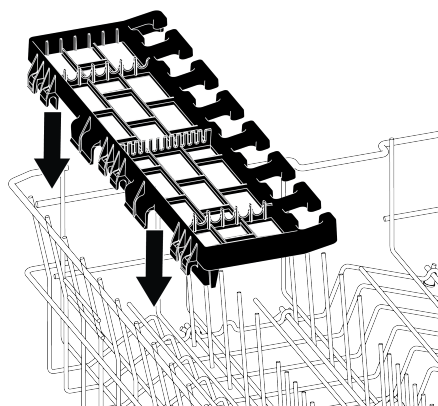
Con questo meccanismo, puoi utilizzare il carrello in tre diverse posizioni: in basso, al centro e in alto.

Per abbassare il cestello mentre è nella posizione più alta;

1. Afferrare i fili del cestello superiore con entrambe le mani e sollevare la maniglia del meccanismo verso l'alto come mostrato nella figura (A).
2. Abbassa il cestello dalla posizione attuale alla posizione inferiore.
3. Quando il carrello raggiunge il livello inferiore, rilascialo.

Se l'altezza non è sufficiente, ripetere la stessa procedura.

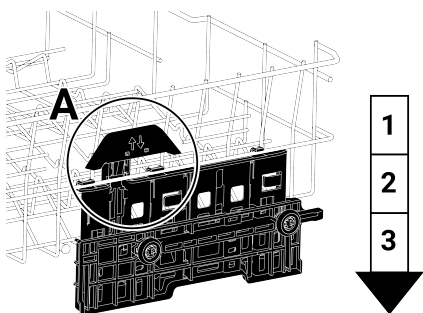

1. Per sollevare il cestello, afferrare i fili del cestello superiore con entrambe le mani e tirare verso l'alto mentre il cestello è nella posizione più bassa (B).
2. Quando il cestello raggiunge il livello superiore con un «clic» proveniente dai meccanismi destro e sinistro, rilascia il cestello.

Se l'altezza non è sufficiente, ripetere la stessa procedura.

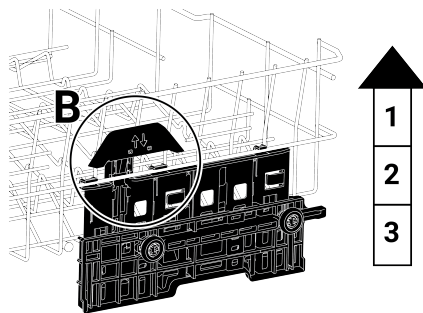

i Il meccanismo di movimento potrebbe non funzionare correttamente se il cestello superiore è sovraccarico o la distribuzione del peso non è bilanciata. In condizioni più pesanti, c'è il rischio di cadere al livello inferiore.

i Assicurarsi che il meccanismo di regolazione sia nella stessa posizione a destra e a sinistra del cestello superiore.

6.17 Regolazione dell'altezza del cestello superiore

(Dipende dal modello)

Metti oggetti di grandi dimensioni come pentole ecc. nel cestello inferiore. È possibile regolare l'altezza del cestello superiore in base alle dimensioni delle stoviglie da lavare. Per modificare l'altezza del cestello, usa le ruote del cestello, gira i supporti all'estremità delle guide del cestello superiore verso i lati e apriteli, estrai il cestello. Cambia la posizione delle ruote, riposiziona il cestello sul binario e chiudi i supporti.

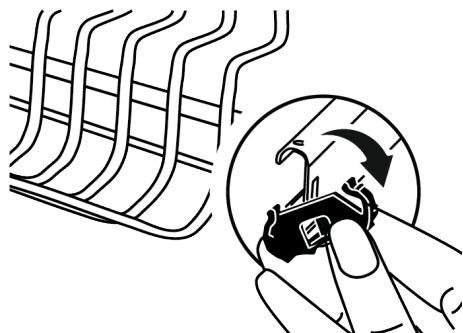

6.18 Fili del cestello superiore pieghevoli

(Dipende dal modello)

Quando hai bisogno di ampio spazio per le tue stoviglie di grandi dimensioni nel cestello superiore della macchina, puoi utilizzare i fili pieghevoli.

Per portare i fili pieghevoli in posizione orizzontale, tieni i fili al centro e spingili nella direzione della freccia nell'immagine. Posiziona i tuoi piatti di grandi dimensioni nell'area che verrà creata. Solleva i fili per riportarli in posizione verticale.

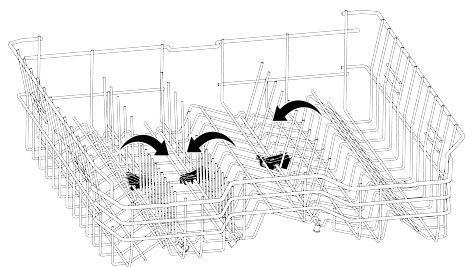

Tenere i fili dalle estremità e posizionarli in posizione orizzontale può farli piegare. Per questo motivo, tenete i fili al centro rispetto alle loro basi e spingeteli nella direzione della freccia, posizionandoli in posizione orizzontale o verticale.

6.19 Cestello portaposate da soffitto

(Dipende dal modello)

Il cestello per posate da soffitto è progettato per lavare piatti come forchette, cucchiari, ecc. posizionandoli tra i pettini del vassoio.

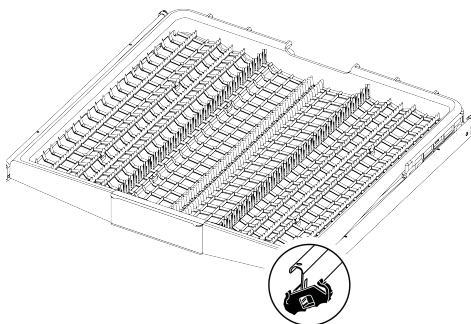

6.20 Cestello portaposate da soffitto

(Dipende dal modello)

Il cestello per posate da soffitto è progettato per lavare piatti come forchette, cucchiari, ecc. posizionandoli tra i pettini del vassoio.

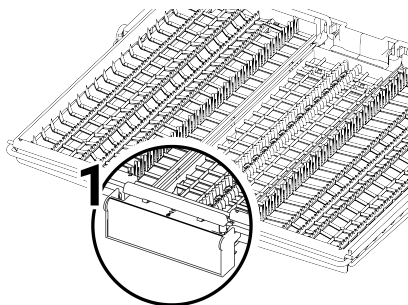
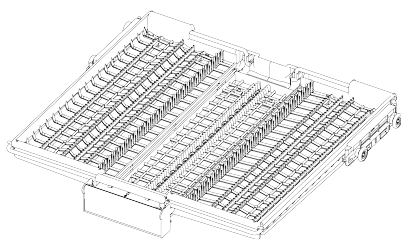

Nei modelli con funzione di movimento parziale, premendo la leva (1) situata sull'impugnatura, il vassoio nella parte centrale del cestello si abbassa nella posizione inferiore e i vassoi laterali destro e sinistro possono essere utilizzati in modo mobile sbloccando il sistema.

Lo spazio liberato dai vassoi laterali consente di caricare oggetti alti nel cestello superiore.

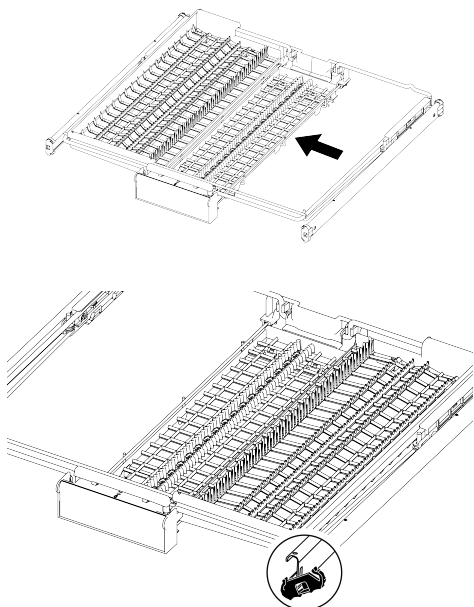

Quando il vassoio centrale è in posizione inferiore, è possibile caricare sul vassoio piatti alti come tazze da caffè, mestoli, ecc. Quando i vassoi laterali poggiano sui due bordi, è possibile tirare la maniglia per sollevare il vassoio centrale e bloccare il sistema.

6.21 Portaposate da soffitto [Soft Spike]

(Dipende dal modello)

I pettini sono ottimizzati sul portaposate per supportare specificamente forchette, cucchiari e coltelli, con simboli che indicano quale tipo dovrebbe essere collocato idealmente in quale parte del vassoio.

Il vassoio sinistro può essere spostato su e giù tirando o spingendo verso il basso la maniglia. Quando si trova nella posizione più bassa, è possibile posizionare le tazze su questo vassoio per una maggiore flessibilità.



Illustrazione 3: Il vassoio destro è libero di spostarsi lateralmente. Quando il vassoio destro viene spostato verso sinistra, crea ulteriore spazio nella parte inferiore per consentire di riporre i bicchieri più grandi nel cestello superiore ed è sostenuto da una morbida punta.



6.22 Elica inferiore

La girante inferiore lava le stoviglie nel cestello inferiore.

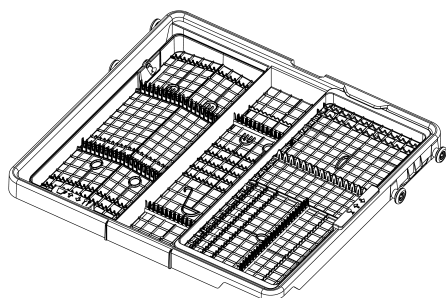
7 Funzionamento del prodotto

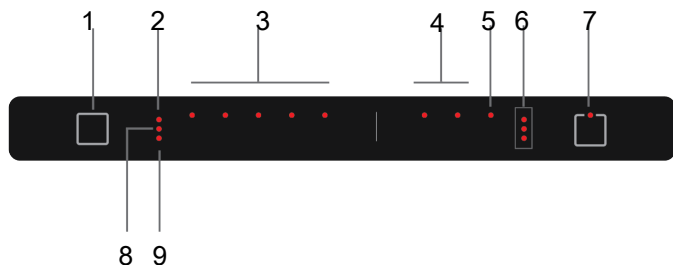

- | | |
|--|--|
| 1 Pulsante On/off - accensione/spegnimento | 2 Indicatore di avvertimento del basso contenuto di brillantante |
| 3 Indicatori del ciclo/Avviso di troppo pieno d'acqua (P1 lampeggia) | 4 Funzioni ausiliarie |
| 5 Tasto ritardo | 6 Indicatore del conto alla rovescia del ritardo |
| 7 Tasto Avvia/Pausa/Annulla | 8 Indicatore di avvertimento di basso contenuto di sale |
| 9 Spia di avvertenza interruzione acqua | |



Leggere prima il capitolo "Avvertenze di sicurezza"!

Pulsante On/off - accensione/spegnimento

Quando si preme il pulsante On/Off, la lavastoviglie si accende con il ciclo Eco in posizione On.

Tasto Selezione Ciclo/Annulla Ciclo

Per selezionare il ciclo, premere il pulsante del ciclo desiderato. Per annullare l'esecuzione del programma, premere per 3 secondi il tasto Avvia/Pausa/Annulla.

Pulsanti funzione

Quando i Pulsanti funzione vengono premuti durante la selezione del ciclo o la selezione del ritardo, se il ciclo selezionato supporta la funzione selezionata, la spia della funzione selezionata si accende. Per annullare la selezione della funzione, premere di nuovo il pulsante funzione.

Preparare la lavastoviglie

1. Aprire la porta della lavastoviglie.

2. Caricare le stoviglie come descritto nel manuale d'uso.

3. Accertarsi che i bracci irroratori inferiore e superiore ruotino liberamente.

4. Aggiungere una quantità adeguata di detersivo nello scomparto del detersivo.

5. Controllare se gli indicatori di basso livello di sale e di brillantante sono illuminati e, se necessario, aggiungere sale e/o brillantante.

Selezione del ciclo

1. Accendere la lavastoviglie premendo il tasto On / Off.

2. Selezionare il ciclo di lavaggio adatto alle vostre stoviglie considerando le informazioni relative al ciclo e la tabella dei valori medi di consumo.

3. Il ciclo selezionato inizia quando si chiude la porta della lavastoviglie.

7.1 Informazioni sul programma e tabella dei valori medi di consu- mo

Dati programma e tabella valori di consumo medi

	0	1	2	3	4	5	6
Numero programma	-	Auto	Intensivo	Eco *	Delicato	Quick&Dry (#)	Quickwash (#)
Nome programma	-	Auto	Intensivo	Eco *	Delicato	Quick&Dry (#)	Quickwash (#)
Temperatura di lavaggio	-	45-65 °C	70 °C	50 °C	40 °C	60 °C	35 °C
Grado di sporcizia	-	Stabilisce il livello di sporcizia dei piatti e imposta automaticamente la temperatura, la quantità dell'acqua e il tempo di lavaggio. Indicato per tutti i tipi di stoviglie.	Indicato per piatti, pentole e padelle molto sporchi.	Adatto al lavaggio di piatti con normale quantità di sporco. È il programma più efficiente in termini di consumo combinato di energia e acqua. Utilizzato per valutare la conformità alla direttiva UE sull'ecodesign.	Programma speciale per il lavaggio delicato di articoli in vetro fragili.	Programma di lavaggio quotidiano per piatti con sporco normale nel modo più rapido.	Indicato per il lavaggio di piatti leggermente sporchi che sono stati pre-puliti o da cui sono stati rimossi i residui di cibo.
Preilavaggio	-	Da medio a elevato	Elevato	Medio	Poco	Medio	Poco
Lavaggio	-	+	+	+	+	-	-
Asciugatura	-	+	+	+	+	+	+
Durata (min)	-	100-170	120	280	115	58	30
Acqua (l)	-	12,2-15,8	17,6	10,9	15,40	11,8	11,80
Energia (kWh)	-	0,90-1,45	1,65	0,849	0,92	1,2	0,8
Funzioni selezionabili	-	T, E, R, H, K	T, E, Y, F, R, U, H, K	T, E, Y, F, S, R, U, H, K	T, E, Y, F, R, K	T, E, R, H	T, E

Capacità di carico: 14

I valori di consumo nella tabella sono stati calcolati in condizioni normali. Nella pratica possono verificarsi delle differenze. * Programma di riferimento per istituti di prova I collaudi in conformità a EN 50242/60436 devono essere effettuati con un contenitore di sale addolcitore dell'acqua pieno e un recipiente di brillante pieno utilizzando il programma di prova. I valori dati per i programmi diversi dal programma Eco 50°C sono solo indicativi. (#) Le funzioni aggiuntive potrebbero causare modifiche a livello di durata dei programmi.

7.2 Funzioni aggiuntive

I programmi per lavastoviglie sono progettati per una pulizia ottimale, considerando il tipo di terreno, il carico del terreno e le caratteristiche delle stoviglie.

Sono disponibili funzioni aggiuntive per ottimizzare il lavaggio, risparmiando tempo, acqua ed energia e migliorando l'igiene e la praticità.

 Le funzioni aggiuntive possono causare una modifica della durata del programma.

 Le funzioni aggiuntive non sono adatte a tutti i programmi di lavaggio. La visualizzazione della funzione non adatta al programma non sarà attiva.

 Le funzioni utilizzabili nei programmi di lavaggio sono indicate da lettere come «A, B, D, E, G, F, F, K...» nella «Tabella delle informazioni sul programma e dei valori medi di consumo». Puoi trovare le istruzioni su come utilizzare queste funzioni nella sezione «Funzioni aggiuntive» del manuale utente.

 Alcune funzioni ausiliarie non possono essere utilizzate insieme. Se la funzione selezionata non è attiva anche se appare nella «Tabella delle informazioni sul programma e dei valori medi di consumo», è possibile attivarla dopo aver disattivato le altre funzioni ausiliarie.

Per aggiungere funzioni aggiuntive al programma:

1. Seleziona il programma di lavaggio desiderato.
2. Quando si seleziona una funzione aggiuntiva, l'indicatore della funzione aggiuntiva si illumina. Quando si preme nuovamente il tasto funzione, l'indicatore si spegne e la selezione viene annullata.

Se la macchina dispone di funzioni sottomenu a seconda del modello, fare riferimento alle istruzioni nella sezione delle funzioni aggiuntive per il loro utilizzo.

 «Non tutte le funzioni indicate con lettere come «A, B, D, E, G, F, K...» nella tabella delle informazioni sul programma e dei valori medi di consumo possono essere utilizzate nella macchina, le funzioni che possono essere utilizzate nella macchina sono descritte nella sezione Funzioni aggiuntive di questo manuale.

Auto Door Opening Funzione (K)

(Dipende dal modello)

Grazie alla funzione «Auto Door Opening» della macchina, l'efficienza di asciugatura della macchina aumenta e si ottengono risparmi energetici.

Quando si attiva questa funzione, lo sportello della macchina si apre automaticamente alla fine del ciclo di lavaggio.

La funzione può estendere la durata del programma selezionato fino a 35 minuti.

 La funzione può estendere la durata del programma selezionato fino a 35 minuti.

 La funzione Auto Door Opening apre la porta alla fine del lavaggio grazie ai «pozzetti di apertura della porta». Questo processo richiede circa 2 minuti. Se l'alimentazione viene interrotta mentre i pozzi stanno uscendo, non forzare la chiusura della porta. Quando l'alimentazione viene ripristinata, il processo è completo e le aste verranno reinserite.



Se la funzione Auto Door Opening è attiva, la porta può essere aperta automaticamente durante la fase di asciugatura e il flusso del programma può continuare. Se il prodotto è dotato di un display, il tempo continuerà a scorrere con lo sportello aperto fino al completamento dell'asciugatura e al termine del programma.

Per modificare l'impostazione Auto Door Opening:

1. Dopo aver acceso la macchina, premere contemporaneamente i pulsanti Ritardo e Avvio/Pausa/Annulla per 3 secondi.
2. Premi il pulsante Delay nel menu finché l'indicatore di ritardo di 3 ore non si illumina. Usa i tasti funzione per attivare o disattivare la funzione Auto Door Opening. Quando si accende il primo indicatore del programma, la funzione è disattivata; quando si accende il secondo indicatore del programma, la funzione è attiva.
3. Spegni la lavastoviglie con il tasto On/Off per confermare.

7.3 Funzioni

Funzione Half Load (Y)

(A seconda del modello)

Viene utilizzato quando si desidera avviare la macchina prima che sia piena.

1. Caricare i piatti nella lavastoviglie come desiderato.
2. Accendere la macchina utilizzando il pulsante On/Off.
3. Dopo aver selezionato il programma desiderato, premere il pulsante Half Load.
4. Premere il pulsante Avvio/Pausa/Annulla per eseguire il programma.

Grazie alla funzione Half Load, puoi utilizzare contemporaneamente i cestelli superiore e inferiore della macchina, risparmiando acqua ed energia.

Riflesso della luce sul pavimento (avviso di lavaggio in lavatrice)

(A seconda del modello)

La macchina proietta luce sul pavimento durante il ciclo di lavaggio. La luce si spegne quando il ciclo di lavaggio è completo.

- All'avvio del programma di lavaggio, la funzione di riflessione della luce terrestre si attiva automaticamente e rimane accesa fino al termine del programma.
- La riflessione della luce sul terreno non è una funzione che può essere annullata dall'utente.
- Per i modelli completamente integrati, la porta deve essere installata a un'altezza minima di 40 mm dal pavimento per garantire che l' "Avviso lavaggio in lavatrice" sia correttamente visibile.

Funzione (E) Extra Drying

(A seconda del modello)

Fornisce prestazioni di asciugatura superiori. Questa funzione può essere selezionata per estendere la durata del programma.

7.4 Modifica del livello del tono di avviso

1. Dopo aver acceso la lavastoviglie, tenere premuti rispettivamente i pulsanti Ritardo e Avvio Attesa Annulla rispettivamente.
2. Accendere i LED 9 e 6 con il tasto Ritarda.
3. È possibile impostare il livello del suono con i tasti funzione.
 1. Se l'indicatore del programma è acceso - Audio disattivato
 2. Se l'indicatore del ciclo è acceso - Livello sonoro medio
 3. Se l'indicatore del ciclo è acceso: livello del volume alto.
4. Spegner la lavastoviglie con il tasto On/Off per salvare l'impostazione.

7.5 Monitoraggio del programma

Durante il processo di lavaggio è possibile monitorare le fasi del ciclo tramite le spie di controllo ciclo presenti sulla lavastoviglie. Una volta terminato il ciclo di lavaggio selezionato, la spia Fine sulla lavastoviglie si accende.

7.6 Programmazione del tempo di lavaggio

Ritardo

Se nella tua zona viene applicata una tariffa elettrica economica, puoi utilizzare la funzione di ritardo per lavare i piatti durante le ore pertinenti.

 Premere il pulsante di ritardo per 1 secondo in più rispetto agli altri pulsanti.

È possibile ritardare l'ora di inizio del programma selezionato fino a 9 ore.

1. Dopo aver selezionato il programma di lavaggio e altre funzioni aggiuntive, premere il pulsante di ritardo.

2. Quando si preme il pulsante ritardo, l'indicatore «3 ore» inizierà a lampeggiare sullo schermo.

3. Premi il pulsante ritardo per impostare l'ora desiderata. Ogni volta che si preme il pulsante, il tempo aumenta con incrementi di 3 ore fino a 9 ore.

4. Dopo aver impostato il tempo di ritardo, chiudi lo sportello della macchina. Il programma verrà avviato automaticamente al termine del ritardo.

 Se la porta viene chiusa dopo aver selezionato la funzione di ritardo, il ritardo inizierà a funzionare.

 Se la porta viene aperta mentre la funzione di ritardo è attiva, il conto alla rovescia si interrompe e l'icona di avvio inizia a lampeggiare.

Modifica delle impostazioni mentre la funzione ritardo è attiva

Quando la funzione di ritardo è attiva, non è possibile modificare il programma di lavaggio, le funzioni aggiuntive o il tempo di ritardo.

 Le funzioni ausiliarie non possono essere impostate dopo l'avvio del programma.

Per annullare la funzione ritardo

Per annullare la funzione di ritardo mentre è attiva, è necessario annullare il programma.

 La funzione di ritardo non può essere impostata dopo l'avvio del programma.

7.7 Avvio del ciclo

Chiudere la porta della lavastoviglie per avviarla dopo aver selezionato il programma e le funzioni supplementari.

 La lavastoviglie addolcisce l'acqua in base alla durezza dell'acqua di rete. Il periodo del ciclo di lavaggio potrebbe anche variare in base alla temperatura ambiente, alla temperatura dell'acqua di rete e della quantità di stoviglie.

 Fare attenzione ad evitare l'apertura della porta mentre la lavastoviglie è in funzione. Fare attenzione quando si apre la porta della lavastoviglie perché potrebbe uscire del vapore.

 Per garantire che l'acqua rimasta sulle stoviglie e all'interno della lavastoviglie sia completamente drenata e che l'addolcente dell'acqua venga rimosso dopo l'operazione di risciacquo, riprende il funzionamento dopo un breve periodo di silenzio, ripartendo dal ciclo di asciugatura.

7.8 Annullamento del ciclo

Aprire la porta della lavastoviglie e premere il pulsante "Seleziona ciclo" / "Annulla ciclo" per tre secondi. Rilasciare il tasto quando la spia Start Pausa inizia a lampeggiare. Il processo di annullamento sarà completato entro 2 minuti e la lavastoviglie emetterà un segnale acustico quando terminato.

 Il detersivo o il brillantante potrebbero restare all'interno della lavastoviglie e/o delle stoviglie lavate in base alla fase del programma che si è proceduto ad annullare.

7.9 Indicatore di avvertimento di basso contenuto di sale

Controllare l'indicatore di sale basso sullo schermo della lavastoviglie per vedere se è presente sale addolcente nella lavastoviglie. Aggiungere sale nel serbatoio del sale quando l'indicatore di sale basso sul display si accende.



La sezione Sistema di addolcimento dell'acqua descrive come impostare il livello di durezza dell'acqua.

7.10 Indicatore di avvertimento del basso contenuto di brillantante

Controllare l'indicatore di basso contenuto di brillantante sullo schermo della lavastoviglie per verificare che sia presente brillantante sufficiente. Aggiungere il brillantante nel serbatoio del brillantante quando l'indicatore di sale basso sul display si accende.

7.11 Impostazione della quantità di brillantante

1. Dopo aver acceso la lavastoviglie, tenere premuti rispettivamente i pulsanti Ritardo e Avvio Attesa Annulla.

2. Accendere il LED 6 con il tasto ritarda.

3. Il livello di dosaggio può essere impostato con i tasti funzione.

1. Se l'indicatore del ciclo è acceso - Il brillantante non viene utilizzato

2. Se l'indicatore del ciclo è acceso, aggiungere 1 dosi di brillantante.

3. Se l'indicatore del ciclo è acceso, aggiungere 2 dosi di brillantante.

4. Se l'indicatore del ciclo è acceso, aggiungere 3 dosi di brillantante.

8 Manutenzione e pulizia

8.1 Manutenzione e pulizia



Leggi prima la sezione «Istruzioni di sicurezza»!



Scollegare la lavastoviglie e chiudere il rubinetto prima della pulizia.

1,2,3,4. Se l'indicatore del ciclo è acceso, aggiungere 4 dosi di brillantante.

4. Uscire dal menu delle impostazioni premendo il pulsante di accensione/spegnimento. Le impostazioni saranno salvate automaticamente.

7.12 Fine del programma



Una volta terminato il ciclo di lavaggio selezionato, un segnale acustico vi avviserà di spegnere la lavastoviglie. Questo segnale acustico avviserà a determinati intervalli e poi si spegnerà.

La spia di fine ciclo si accende quando il ciclo di lavaggio è terminato.

1. Aprire il coperchio della lavastoviglie.

2. Spegnerla la lavastoviglie premendo il tasto On / Off.

3. Chiudere il rubinetto.

4. Togliere la spina dalla presa.



La lavastoviglie si spegne automaticamente dopo un certo periodo per risparmiare energia quando il programma è terminato o non iniziato.



Dopo aver lavato le stoviglie, tenerle all'interno della lavastoviglie così da fare raffreddare per circa 15 minuti. Le stoviglie si asciugheranno più velocemente se si lascia socchiusa la porta della lavastoviglie in questo periodo. In questo modo si aumenta l'efficienza di asciugatura della lavastoviglie.



Non utilizzare materiali abrasivi durante la pulizia.



Pulire il filtro e i bracci irroratori almeno una volta alla settimana per un funzionamento efficiente della lavastoviglie.

Una pulizia regolare prolungherà la durata del prodotto e ridurrà i problemi comuni.

Pulizia della superficie esterna della lavastoviglie

Pulisci delicatamente l'esterno della lavastoviglie e le guarnizioni delle porte con un detergente delicato e un panno umido. Pulire il «pannello di controllo» solo con un panno leggermente umido.

Pulizia dell'interno della lavastoviglie

Pulisci la lavastoviglie mensilmente con detersivo o detersivi speciali per lavastoviglie facendo funzionare la lavastoviglie sul ciclo funzionante alla massima temperatura possibile. Ciò contribuirà a rimuovere detriti e calcare dall'interno della lavastoviglie. Se rimane dell'acqua nella lavastoviglie, scaricarla dalla lavastoviglie seguendo la procedura descritta nella sezione «Annullamento del ciclo». Se l'acqua non può essere scaricata, rimuovi i filtri come descritto nella sezione «Pulizia dei filtri» e controlla che sul fondo della lavastoviglie non siano presenti particelle di sporco che si sono accumulate e ostruite il corso d'acqua e puliscili se necessario.

8.2 Pulizia dei filtri

(Dipende dal modello)

Pulire i filtri almeno una volta alla settimana per un funzionamento efficiente della lavastoviglie. Verificare che non rimangano residui di cibo sui filtri. Se rimangono residui di cibo, rimuovi i filtri e puliscili accuratamente sotto il rubinetto.

1. Rimuovere il microfiltro e il gruppo di filtri grossolani ruotandoli in senso antiorario ed estraendoli.

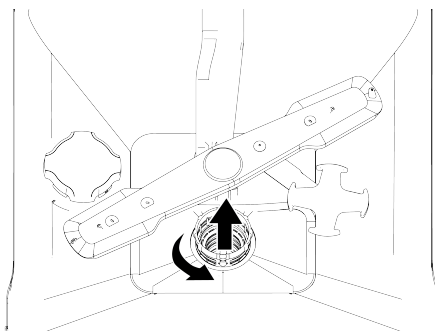

2. Estrarre il filtro in metallo/plastica (3).

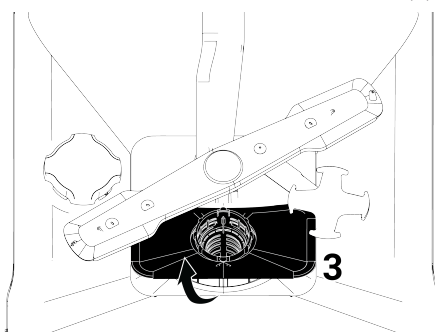

3. Premere i due fermi sul filtro a grana grossa verso l'interno per separare il filtro grosso dal gruppo.

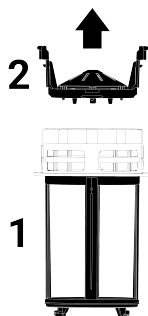

4. Pulisci tutti e tre i filtri sotto il rubinetto con una spazzola.
5. Sostituire il filtro in metallo/plastica.
6. Inserire il filtro a grana grossa nel microfiltro. Assicurarsi che sia posizionato correttamente. Ruotate in senso orario finché non scatta.



La lavastoviglie non deve essere utilizzata senza filtri.

i La mancata installazione corretta dei filtri ridurrà l'efficienza del lavaggio.

8.3 Pulizia del filtro del tubo

La lavastoviglie non viene danneggiata dallo sporco (sabbia, argilla, ruggine, ecc.) proveniente dalla rete elettrica o dal sistema di approvvigionamento idrico mediante un filtro nel tubo di ingresso dell'acqua. Controllate di tanto in tanto il filtro e il tubo e puliteli se necessario.

1. Chiudere il rubinetto e scollegare il tubo.
2. Dopo aver rimosso il filtro dal tubo, pulirlo sotto il rubinetto.
3. Riposizionare il filtro pulito al suo posto nel tubo.
4. Attacca il tubo al rubinetto.
(dipende dal modello)

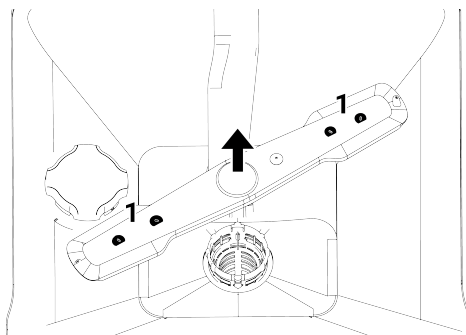
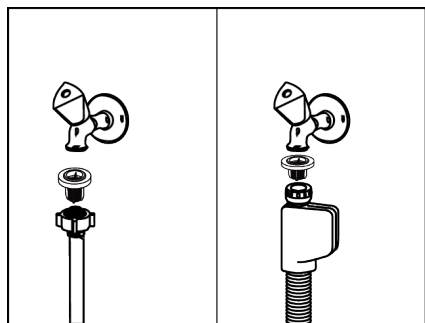

Controllare se i fori del gruppo girante sono ostruiti. In caso di ostruzione, rimuovere il gruppo girante e pulirlo. (Dipende dal modello)

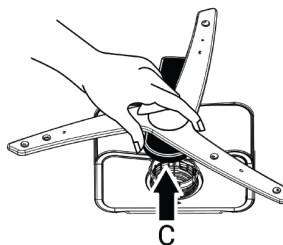

Per rimuovere e pulire il gruppo elico inferiore, afferralo con una mano dai punti (C) mostrati in figura e tiralo verso l'alto. Dopo la pulizia, ricollega il gruppo di eliche seguendo gli stessi passaggi in senso inverso. (Dipende dal modello)

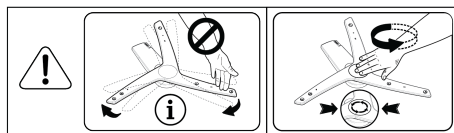

8.4 Pulizia delle eliche

Pulire le giranti almeno una volta alla settimana per garantire un funzionamento efficiente della macchina.

Elica inferiore

Controllare se i fori della girante inferiore (1) sono ostruiti. In caso di ostruzione, rimuovere la girante e pulirla. È possibile rimuovere la girante inferiore tirandola verso l'alto (dipende dal modello)

i Non tentare di far girare l'elica tenendone le estremità. Provare a ruotarla per le estremità può causare la rottura del sistema di ingranaggi all'interno dell'elica.

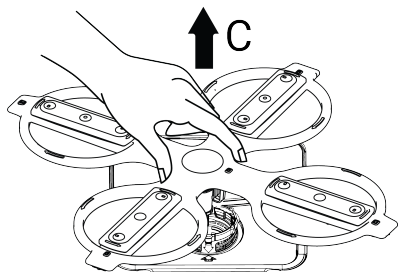

Per rimuovere e pulire il gruppo elico inferiore, afferralo con una mano dai punti (C) mostrati in figura e tiralo verso l'alto. Dopo la pulizia, ricollega il gruppo di eliche seguendo gli stessi passaggi in senso inverso. (Dipende dal modello)

Elica superiore

Controllare se i fori della girante superiore (1) sono ostruiti. In caso di ostruzione, rimuovere la girante e pulirla. È possibile rimuovere la girante superiore ruotando il dado verso sinistra.

Quando si ricollega l'elica superiore, assicurarsi di serrare completamente il dado.

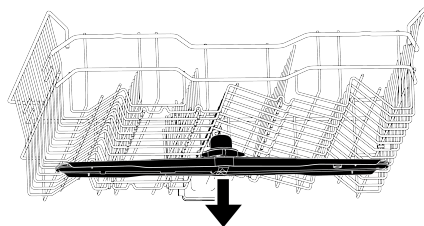
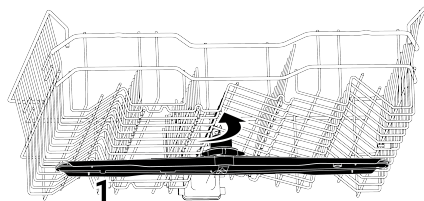

9 Guida alla risoluzione dei problemi

9.1 Codici di errore, cause e soluzioni

Codice di errore	Causa	Soluzione
Avviso E01 P1 lampeggia Il led di alimentazione lampeggia	Guasto nel riempimento dell'acqua del telaio	1-L'algoritmo di errore è attivato. 2-Fine ciclo. Se l'errore è continuo, 1-Staccare la corrente elettrica. 2-Chiudere la valvola. 3-Entrare in contatto con l'assistenza autorizzata.
Avviso E02 P2 lampeggia L'icona dell'interruzione dell'acqua si illumina. Il led di lavaggio si illumina.	Errore di interruzione dell'acqua	Controllare l'erogazione d'acqua.
	Il filtro è bloccato	1-Interrompere il collegamento elettrico. 2-Interrompere il collegamento all'acqua. 3-Rimuovere il tubo di ingresso dell'acqua. 4-Controllare e pulire il filtro. 5-Stabilire il collegamento dell'acqua. 6-Stabilire il collegamento elettrico.
Avviso E06 P2 lampeggia P6 lampeggia	Altro	Se l'errore persiste, 1-Chiudere la lavastoviglie. 2-Entrare in contatto con l'assistenza autorizzata.
	Il sensore di temperatura nella lavastoviglie è guasto	Se questo errore viene visualizzato continuamente e le prestazioni del lavaggio si sono ridotte, 1-Chiudere la lavastoviglie. 2-Entrare in contatto con l'assistenza autorizzata.
Avviso E07 P2 lampeggia F1 e F2 lampeggiano	Il flussimetro è guasto	1-L'algoritmo di errore è attivato. 2-Fine ciclo. Se l'errore è continuo, 1-Staccare la corrente elettrica. 2-Chiudere la valvola. 3-Entrare in contatto con l'assistenza autorizzata.



I codici di errore possono cambiare a seconda del modello.

9.2 Guida alla risoluzione dei problemi

La lavastoviglie non funziona.

- La spina di corrente potrebbe non essere inserita. >>> Verificare che la spina sia inserita.
- Il fusibile potrebbe essere bruciato. >>> Controllare i fusibili in casa.

- L'acqua potrebbe non uscire. >>> Accertarsi che il rubinetto di ingresso dell'acqua sia aperto.
- La porta della lavastoviglie potrebbe essere aperta. >>> Accertarsi che la porta della lavastoviglie sia chiusa.
- Il "pulsante di accensione/spengimento" potrebbe non essere stato premuto. >>> Accertarsi di accendere la lavastoviglie premendo il "pulsante di accensione/spengimento".

I piatti non sono ben puliti

- I piatti sono disposti in modo irregolare. >>> Posizionare i piatti come specificato nel manuale dell'utente.
- Non è stato selezionato il ciclo corretto. >>> Selezionare un ciclo con una temperatura più alta e un lavaggio più lungo.
- I piatti sono molto sporchi >>> Rimuovere lo sporco grossolano dai piatti con un tovagliolo e poi metterli nella lavastoviglie.
- I bracci irroratori sono bloccati. >>> Prima di avviare il ciclo, assicurarsi che i bracci irroratori superiore e inferiore ruotino liberamente ruotandoli con la mano.
- I fori dei bracci irroratori sono ostruiti. >>> I fori superiori o inferiori dei bracci irroratori possono essere ostruiti da residui di cibo come i semi di limone. Pulire regolarmente i bracci irroratori come indicato nella sezione "Pulizia e manutenzione".
- I filtri sono intasati. >>> Controllare se il sistema di filtraggio è pulito. Pulire regolarmente il sistema filtrante come indicato nella sezione "Pulizia e manutenzione".
- I filtri non sono installati correttamente. >>> Ispezionare il sistema di filtraggio e assicurarsi che sia installato correttamente.
- I cestini sono sovraccarichi. >>> Non caricare i cestelli al di sopra della loro capacità.
- Il detersivo è conservato in condizioni improprie. >>> Se si utilizza un detersivo in polvere, non conservare la confezione del detersivo in ambienti umidi. Se possibile, conservare il detersivo in un contenitore

con coperchio. Si consiglia di utilizzare un detersivo in pastiglie per una facile conservazione.

- Non viene aggiunta una quantità adeguata di detersivo. >>> Se si utilizza un detersivo in polvere, mettere la quantità di detersivo adatta al livello di sporco delle stoviglie e alle definizioni dei cicli. Si consiglia di utilizzare detersivi in pastiglie per ottenere i migliori risultati.
- Quantità insufficiente di brillantante. >>> Controllare la spia di avviso di mancanza di brillantante e aggiungere brillantante, se necessario. Se nella lavastoviglie è disponibile una quantità adeguata di brillantante, aumentare la quantità del brillantante.
- Il coperchio dello scomparto del detersivo non è chiuso. >>> Chiudere sempre il coperchio dello scomparto del detersivo dopo aver aggiunto il detersivo.

I piatti non sono asciugati

- I piatti sono disposti in modo irregolare. >>> Posizionare i piatti in modo che l'acqua non si accumuli al loro interno durante il lavaggio.
- Quantità insufficiente di brillantante. >>> Controllare la spia di avviso di mancanza di brillantante e aggiungere brillantante, se necessario. Se nella lavastoviglie è disponibile una quantità adeguata di brillantante, aumentare la quantità del brillantante.
- La lavastoviglie viene scaricata subito dopo la fine del ciclo di lavaggio. >>> Non scaricare la lavastoviglie subito dopo la fine del ciclo di lavaggio. Tenere la porta socchiusa e lasciare uscire il vapore per un po' di tempo e scaricare la lavastoviglie quando le stoviglie si sono raffreddate in modo che possano essere toccate con le mani. Avviare l'operazione di scarico dal cestello inferiore. In questo modo si evita che l'acqua rimasta su qualsiasi piatto del cestello superiore goccioli sulle stoviglie del cestello inferiore.
- Non è stato selezionato il ciclo corretto. >>> Le prestazioni di asciugatura sono basse poiché anche la temperatura di ri-

sciacquo è bassa nei cicli brevi. Per prestazioni di asciugatura più elevate, selezionare cicli più lunghi.

- Viene utilizzato detersivo in pastiglie e il pulsante pastiglie non è premuto >>> Se la lavastoviglie è dotata di una funzione "detersivo in pastiglie", attivarla durante l'utilizzo di detersivi multiuso.
- La qualità della superficie delle stoviglie è scadente. >>> È possibile ottenere le prestazioni di lavaggio previste sulle stoviglie con superfici danneggiate e l'uso di tali stoviglie non è corretto in termini di igiene. Inoltre, è difficile che l'acqua scorra su superfici danneggiate. Si sconsiglia di lavare tali stoviglie in lavastoviglie.
- È naturale avere preoccupazioni per l'asciugatura degli utensili da cucina in teflon. Questa condizione è il risultato della struttura del Teflon. Poiché le tensioni superficiali del teflon e dell'acqua sono diverse, le particelle d'acqua rimangono come perline sulla superficie del teflon.

Sulle stoviglie rimangono macchie di tè, caffè o rossetto.

- Non è stato selezionato il ciclo corretto. >>> Selezionare un ciclo con una temperatura più alta e un lavaggio più lungo.
- La qualità della superficie delle stoviglie è scadente. >>> Quando macchie di tè, caffè e altre macchie causate da materiali coloranti penetrano nelle superfici danneggiate, non è possibile rimuovere tali macchie in lavastoviglie. È possibile ottenere le prestazioni di lavaggio previste su stoviglie con superfici danneggiate e l'uso di tali stoviglie non è corretto dal punto di vista igienico. Si sconsiglia di lavare tali stoviglie in lavastoviglie.
- Il detersivo è conservato in condizioni improprie. >>> Se si utilizza un detersivo in polvere, non conservare la confezione del detersivo in ambienti umidi. Se possibile, conservare il detersivo in un contenitore con coperchio. Si consiglia di utilizzare un detersivo in pastiglie per una facile conservazione.

Le macchie di calcare rimangono sui piatti e i bicchieri sembrano ombrati

- Quantità insufficiente di brillantante. >>> Controllare la spia di avviso di mancanza di brillantante e aggiungere brillantante, se necessario. Se nella lavastoviglie è disponibile una quantità adeguata di brillantante, aumentare la quantità del brillantante.
- L'impostazione della durezza dell'acqua è bassa o il livello del sale è inadeguato. >>> Verificare l'impostazione della durezza dell'acqua misurando accuratamente la durezza dell'acqua di rete.
- C'è una perdita di sale. >>> Fare attenzione a non versare sale attorno all'apertura di riempimento durante l'aggiunta di sale. Assicurarsi che il coperchio dell'addolcitore dell'acqua sia chiuso dopo aver aggiunto il sale. Pulire il sale versato nella lavastoviglie eseguendo il ciclo di prelavaggio. Controllare ancora una volta il coperchio alla fine del ciclo, poiché le particelle di sale rimaste sotto il coperchio si dissolveranno durante la fase di prelavaggio e quindi il coperchio potrebbe allentarsi.

C'è un odore diverso all'interno della lavastoviglie

- Le macchine nuove rilasciano un particolare odore. Questo odore scomparirà dopo alcuni cicli di lavaggio.
- I filtri sono intasati. >>> Controllare se il sistema di filtraggio è pulito. Pulire regolarmente il sistema filtrante come indicato nella sezione "Pulizia e manutenzione".
- I prodotti chimici che possono causare cattivi odori vengono inseriti nel serbatoio del brillantante. >>> Non utilizzare prodotti chimici come aceto, detersivi per il lavaggio delle mani e agenti anticalcare.
- I piatti sporchi sono stati tenuti in lavastoviglie per 2-3 giorni. >>> Se si avvia la lavastoviglie subito dopo aver messo le stoviglie nella lavastoviglie, rimuovere lo sporco dalle stoviglie ed eseguire il ciclo di prelavaggio senza detersivo ogni due giorni. Non chiudere completamente la porta della lavastoviglie per evitare la for-

mazione di odori all'interno della stessa in casi simili. È inoltre possibile utilizzare deodoranti e detergenti per lavastoviglie disponibili in commercio.

Macchie di ruggine, ossidazione, deterioramento della superficie delle stoviglie

- C'è una perdita di sale. >>> Il sale può causare deterioramento e corrosione delle superfici metalliche. Fare attenzione a non versare sale attorno all'apertura di riempimento durante l'aggiunta di sale. Assicurarsi che il coperchio dell'addolcitore dell'acqua sia chiuso dopo aver aggiunto il sale. Pulire il sale versato nella lavastoviglie eseguendo il ciclo di prelavaggio. Controllare ancora una volta il coperchio alla fine del ciclo, poiché le particelle di sale rimaste sotto il coperchio si dissolveranno durante la fase di prelavaggio e quindi il coperchio potrebbe allentarsi.
- Residui di cibi salati sono rimasti sulle stoviglie per lungo tempo. >>> Se le stoviglie sporche di tali alimenti devono essere tenute nella lavastoviglie, lo sporco deve essere rimosso dalla superficie delle stoviglie con il ciclo di prelavaggio o le stoviglie devono essere lavate senza aspettare.
- Non c'è linea di terra nell'impianto elettrico. >>> Controllare se la lavastoviglie è collegata a una vera linea di terra. In caso contrario, l'elettricità statica generata nella lavastoviglie provoca archi e solchi sulla superficie degli oggetti metallici, rimuovendo lo strato protettivo sulla superficie e provocando l'ossidazione della superficie.
- Vengono utilizzati detergenti intensivi come la candeggina. >>> Lo strato protettivo sulle superfici metalliche si danneggia quando viene a contatto con detergenti come la candeggina e quindi perde la sua efficacia nel tempo. Non lavare i piatti con candeggina. Se desideri lavare i tuoi piatti con la candeggina, la tua lavastoviglie deve avere un'attrezzatura speciale e una funzione che consenta il lavaggio

con la candeggina. Con questa attrezzatura e funzione, la quantità appropriata di candeggina deve essere immessa nell'ambiente di lavaggio nella giusta fase, quindi possiamo beneficiare del suo effetto igienico e risciacquare i piatti nel modo migliore.

- Gli oggetti metallici, come i coltelli in particolare, sono stati utilizzati al di fuori della loro destinazione d'uso. >>> Se i coltelli vengono utilizzati per aprire le lattine, lo strato protettivo sulle loro estremità viene danneggiato. Non utilizzare utensili da cucina in metallo per usi diversi.
- Le posate sono realizzate in acciaio inossidabile di bassa qualità. >>> È inevitabile che tali oggetti si arrugginiscono, quindi non devono essere lavati in lavastoviglie.
- Le stoviglie precedentemente arrugginite vengono lavate in lavastoviglie. >>> La ruggine su un oggetto corrosivo può migrare su altre superfici in acciaio inossidabile durante il lavaggio e causare la formazione di ruggine anche su quelle superfici. Tali articoli non devono essere lavati in lavastoviglie.

Nel serbatoio del detergente sono presenti residui di detergente.

- Il detersivo è stato inserito molto tempo prima della procedura di lavaggio. >>> Avere cura di inserire il detersivo poco prima di iniziare il lavaggio.
- Durante il lavaggio viene impedita l'apertura del coperchio del serbatoio del detersivo. >>> Posizionare le stoviglie in modo tale da non impedire l'apertura del coperchio del serbatoio del detersivo e l'acqua che scorre dai bracci irroratori nel serbatoio.
- Il detersivo è conservato in condizioni improprie. >>> Se si utilizza un detersivo in polvere, non conservare la confezione del detersivo in ambienti umidi. Se possibile, conservare il detersivo in un contenitore con coperchio. Si consiglia di utilizzare un detersivo in pastiglie per una facile conservazione.

- I fori dei bracci irroratori sono ostruiti.
>>> I fori superiori o inferiori dei bracci irroratori possono essere ostruiti da residui di cibo come i semi di limone. Pulire regolarmente i bracci irroratori come indicato nella sezione "Pulizia e manutenzione".

I motivi e le decorazioni sulle stoviglie vengono cancellati.

- I bicchieri e gli articoli in porcellana con motivi sullo smalto non sono adatti al lavaggio in lavastoviglie. I produttori di stoviglie in vetro e porcellana sconsigliano di lavare tali stoviglie in lavastoviglie.

I piatti vengono graffiati.

- Le stoviglie e gli accessori in alluminio o che contengono alluminio non devono essere lavati in lavastoviglie.
- C'è una perdita di sale. >>> Fare attenzione a non versare sale attorno all'apertura di riempimento durante l'aggiunta di sale. Il sale sparso può causare graffi. Assicurarsi che il coperchio dell'addolcitore dell'acqua sia chiuso dopo aver aggiunto il sale. Pulire il sale versato nella lavastoviglie eseguendo il ciclo di prelavaggio. Controllare ancora una volta il coperchio alla fine del ciclo, poiché le particelle di sale rimaste sotto il coperchio si dissolveranno durante la fase di prelavaggio e quindi il coperchio potrebbe allentarsi.
- L'impostazione della durezza dell'acqua è bassa o il livello del sale è inadeguato.
>>> Verificare l'impostazione della durezza dell'acqua misurando accuratamente la durezza dell'acqua di rete.
- I piatti non sono posizionati correttamente. >>> Quando si posizionano bicchieri e altre stoviglie in vetro nel cestello, non appoggiarli ad altre stoviglie, ma sui bordi del cestello, sui ripiani o sulla griglia portabicchieri. Quando due bicchieri o altre stoviglie in fase di lavaggio si urtano a causa dell'urto dell'acqua durante l'operazione di lavaggio, possono verificarsi graffi/rottture sulle superfici.

- Sui bicchieri rimane una macchia indistinta che assomiglia a una chiazza di latte, impossibile da rimuovere anche pulendola a mano. Se esposto alla luce, si osserva un aspetto bluastro/arcobaleno.
- Viene utilizzata una quantità eccessiva di brillantante. >>> Diminuire la quantità del brillantante. Durante l'aggiunta del brillantante, pulire sempre il brillantante traboccato nell'ambiente circostante.
- Si è creata corrosione sul vetro a causa dell'acqua dolce. >>> Verificare l'impostazione della durezza dell'acqua misurando accuratamente la durezza dell'acqua di rete. Non usare sale se l'acqua di rubinetto è dolce (<5 dH). Utilizzare cicli con una temperatura più alta (es. 60-65 gradi) per il lavaggio. È possibile utilizzare anche i detersivi per la protezione dei vetri disponibili in commercio.

Nella lavastoviglie si forma della schiuma.

- I piatti vengono lavati a mano con detersivo per piatti e poi messi nella lavastoviglie senza risciacquarli. >>> Non sono disponibili caratteristiche di controllo della schiuma nei detersivi per lavastoviglie destinati al lavaggio a mano. Non è necessario lavare a mano i piatti con detersivo prima di metterli nella lavastoviglie. È sufficiente sciacquare la terra grossolana sulla superficie del piatto con acqua o raschiarla con un tovagliolo di carta o una forchetta.
- Il brillantante è stato versato nella lavastoviglie durante l'aggiunta del brillantante. >>> Fare attenzione a non versare il brillantante nella lavastoviglie durante l'aggiunta del brillantante. Pulire il brillantante versato con un tovagliolo di carta/pezza.
- Il coperchio del serbatoio del brillantante è stato lasciato aperto. >>> Assicurarsi di chiudere il coperchio del serbatoio del brillantante dopo aver aggiunto il brillantante.

Rottura degli utensili da cucina.

- I piatti sono disposti in modo irregolare.
>>> Posizionare i piatti come specificato nel manuale dell'utente.
- I cestini sono sovraccarichi. >>> Non caricare i cestelli al di sopra della loro capacità.
- L'acqua rimane nella lavastoviglie dopo la fine del ciclo.

- I filtri sono intasati. >>> Controllare se il sistema di filtraggio è pulito. Pulire regolarmente il sistema filtrante come indicato nella sezione "Pulizia e manutenzione".
- Il tubo di scarico è intasato o bloccato.
>>> Ispezionare il tubo di scarico. Rimuovere il tubo se necessario per rimuovere l'ostruzione, quindi installarlo nuovamente come descritto nelle istruzioni di installazione.

10 DICHIARAZIONE DI NON RESPONSABILITÀ/AVVERTENZA

Alcuni (semplici) guasti possono essere riparati dagli utenti finali senza creare problemi di sicurezza o causare un uso non sicuro, a condizione che vengano eseguiti secondo le istruzioni seguenti. (Vedi la sezione «Voglio ripararlo da solo»).

Pertanto, ad eccezione delle parti specificate nella sezione «Voglio ripararle da solo» che possono essere riparate dagli utenti finali, si consiglia vivamente di farle riparare da un servizio autorizzato per evitare problemi di sicurezza e Hotpoint è obbligatorio per il proseguimento della garanzia del prodotto.

VOGLIO RIPARARLO DA SOLO

Le riparazioni da parte degli utenti finali possono essere effettuate con i seguenti pezzi di ricambio: alimentatori esterni, telecomando. (È possibile accedere all'elenco dei pezzi di ricambio all'indirizzo parts-selfservice.europeanappliances.com a partire dal 1° marzo 2021)

Inoltre, per garantire la sicurezza del prodotto e prevenire il rischio di lesioni gravi, le riparazioni devono essere eseguite secondo le istruzioni riportate nel manuale utente o all'indirizzo parts-selfservice.europeanappliances.com. Per motivi di sicurezza, scollegate il prodotto prima di effettuare qualsiasi riparazione.

Hotpoint non può essere ritenuta responsabile per eventuali problemi di sicurezza che potrebbero derivare da riparazioni o tentativi effettuati dagli utenti finali che non sono conformi alle istruzioni contenute nei manuali utente o in parts-selfservice.europeanappliances.com e che non sono inclusi nell'attuale elenco delle parti disponibile all'indirizzo parts-selfservice.europeanappliances.com. In tali casi, la garanzia del prodotto di Hotpoint decade.

Pertanto, si raccomanda vivamente agli utenti finali di evitare di eseguire direttamente operazioni di riparazione su parti diverse dai pezzi di ricambio sopra specificati e di contattare un centro di assistenza autorizzato, se necessario. Tali tentativi di riparazione da parte degli utenti finali possono causare problemi di sicurezza, danneggiare il prodotto e successivamente provocare incendi, inondazioni, scosse elettriche e gravi lesioni personali.

Le riparazioni delle seguenti parti, ma non limitate a quelle elencate, devono essere eseguite da stazioni di servizio autorizzate: alimentatore interno, condensatori, batterie e accumulatori, ecc.

Il produttore/venditore non può essere ritenuto responsabile per qualsiasi situazione in cui gli utenti finali non agiscano in conformità con quanto sopra.

