

ИНСТРУКЦИЯ

ЕЖЕДНЕВНО ОБСЛУЖВАНЕ



БЛАГОДАРИМ ВИ ЗА ЗАКУПУВАНЕТО НА ПРОДУКТ ОТ МАРКА WHIRLPOOL. С цел да получите помощ в пълен обхват, моля, регистрирайте продукта на адрес: www.whirlpool.eu/register



Можете да изтеглите инструкцията за безопасна експлоатация и инструкцията за експлоатация и поддръжка от нашия интернет сайт <http://docs.whirlpool.eu> и следвайки указанията намиращи се на края на настоящата брошура.

Преди първото използване на продукта трябва внимателно да прочетете инструкцията за безопасност.

ОПИСАНИЕ НА ПРОДУКТА

УРЕД

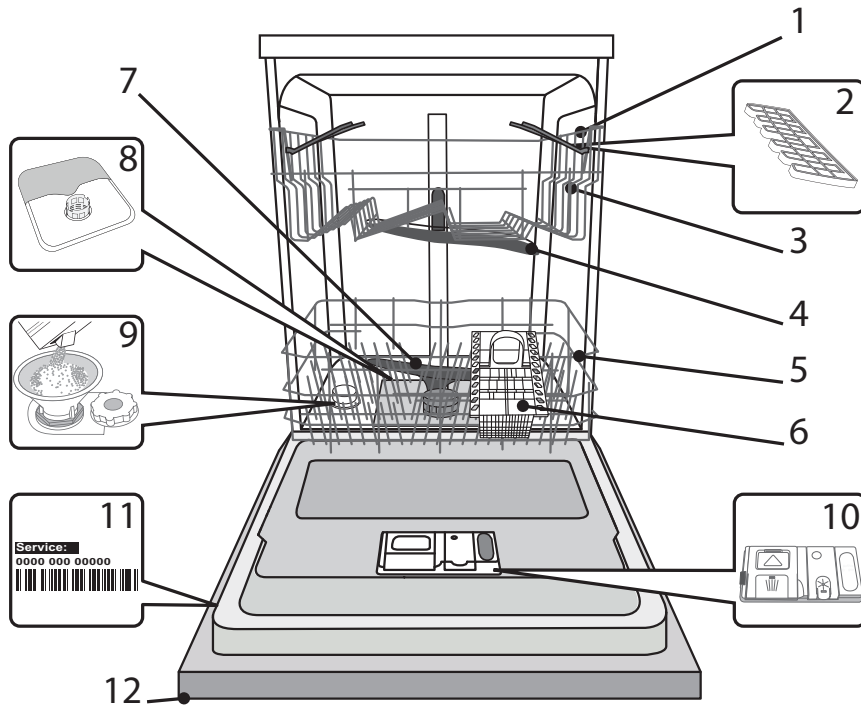

1. Горна кошница
2. Сгъваеми рафтове
3. Регулиране на височината на горната кошница
4. Горно пръскащо рамо
5. Долна кошница
6. Кошница за прибори
7. Долно пръскащо рамо
8. Филтри
9. Контейнер за сол
10. Дозатори за миеш препарат и гланц
11. Фирмена табелка
12. Панел за управление

ПАНЕЛ ЗА УПРАВЛЕНИЕ

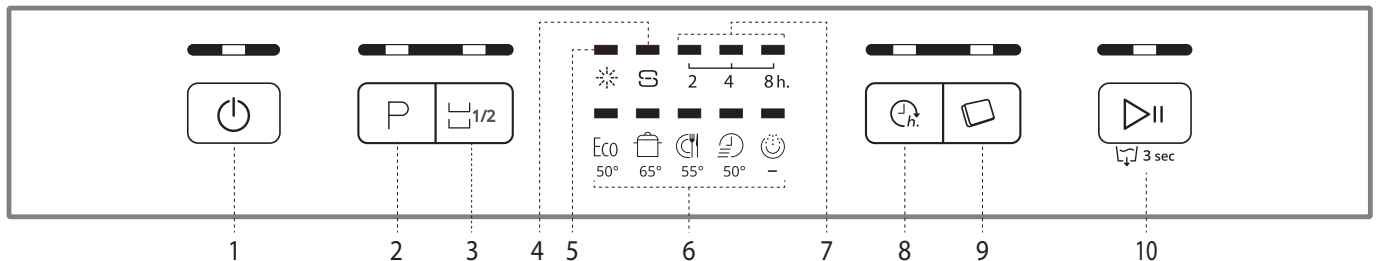

1. Бутон вкл./изкл./reset с индикаторна лампа
2. Бутон за избор на програмата с индикаторна лампа
3. Бутон за програмата за половин зареждане с индикаторна лампа
4. Индикаторна лампа за нивото на солта
5. Индикаторна лампа за нивото на гланца
6. Индикаторни лампи за програмите
7. Индикаторна лампа за отложен старт
8. Бутон за отложен старт с индикаторна лампа
9. Бутон за таблетки с индикаторна лампа
10. Бутон старт /пауза /отвеждане на водата

ПЪРВО ИЗПОЛЗВАНЕ СОЛ, ГЛАНЦ И МИЕЩ ПРЕПАРАТ

УКАЗАНИЯ ОТНОСНО ПЪРВОТО ИЗПОЛЗВАНЕ

След инсталацията трябва да отстраните защитите от кошниците и останалото фолио от горната кошница.

ПЪЛНЕНЕ НА КОНТЕЙНЕРА ЗА СОЛ

Използването на сол предотвратява натрупването на КОТЛЕН КАМЪК върху съдовете и функционалните елементи на машината.

- Контейнерът за сол никога не бива да бъде празен (с изключение, когато е избрано ниво на твърдост на водата 1, „мека“).
- Важно е правилно избраното ниво на твърдост на водата.

Контейнерът за сол се намира в долната част на съдомиялната машина (вижте ОПИСАНИЕ НА ПРОГРАМИТЕ) и трябва да бъде напълнен, когато свети **индикаторната лампа за НИВОТО НА СОЛ**

S върху панела за управление.

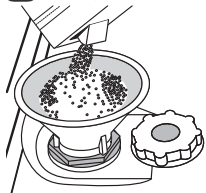

1. Извадете долната кошница и отворете капака на контейнера (по посока, обратна на часовниковата стрелка).

2. След това трябва да поставите правилно фунията (вижте фиг.) и да напълните контейнера за сол догоре (около 1 kg); често тогава изтича малко вода.

3. След изваждане на фунията трябва да избършете остатъците сол от гърлото на отвора.

Моля, уверете се, че капака е силно затегнат така, че по време на програмата за миене препаратът да не може да проникне в контейнера (това би могло да повреди необратимо инсталацията за омекотяване на водата).

Изпълнението на описаната по-горе процедура се препоръчва при всяко добавяне на сол, преди началото на цикъла на миене.

ЗАДАВАНЕ НА ТВЪРДОСТ НА ВОДАТА

За идеалната работа на инсталацията за омекотяване на водата е необходимо задаване на нивото на твърдост на водата, съответно за твърдостта на водата във Вашето жилище. Информацията на тази тема можете да получите от местния доставчик на вода.

Нивото на твърдост на водата е фабрично настроено на 3 (средно).

1. Уредът се включва чрез натискане на бутон **ВКЛ./ИЗКЛ.**
2. Уредът се изключва чрез натискане на бутон **ВКЛ./ИЗКЛ.**
3. Задръжте натиснат бутон **СТАРТ/ПАУЗА** за около 5 секунди, докато чуete звуков сигнал.
4. Включете уреда чрез натискане на бутон **ВКЛ./ИЗКЛ.**
5. Ще светне индикаторната лампа на актуално избраното ниво.
6. За да изберете съответно ниво на твърдост на водата, трябва да натиснете бутон **P** (вижте ТАБЛИЦА ЗА ТВЪРДОСТ НА ВОДАТА).

Таблица с твърдостта на водата				Липса на сол
Ниво		°dH Немски градуси	°fH Френски градуси	
1	Мека	0-6	0-10	ДА
2	Средна	7-11	11-20	
3	Средна	12-17	21-30	
4	Твърда	17-34	31-60	
5	Много твърда	35-50	61-90	

7. Изключете уреда чрез натискане на бутон **ВКЛ./ИЗКЛ.** Настройката е завършена!

Веднага след завършване на тази процедура трябва да включите програма без съдове.

Трябва да използвате само сол, предназначена за съдомиялни машини.

След сипване на солта в машината ще се изключи ИНДИКАТОРНАТА ЛАМПА ЗА НИВО НА СОЛ

Ако контейнерът за сол не е пълен, инсталацията за омекотяване на водата и нагревателният елемент могат да бъдат повредени (с изключение на случая, когато зададената твърдост на водата е 1 „мека“).

ПЪЛНЕНЕ НА ДОЗАТОРА ЗА ГЛАНЦ

Гланцът улеснява СУШЕНЕТО на съдовете. Дозаторът за гланц **A** трябва да бъде напълнен, когато светне **индикаторната лампа за НИВОТО НА ГЛАНЦ** ✨.

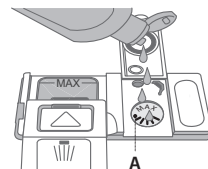
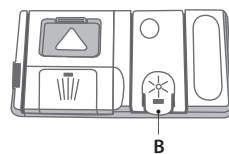

1. След това отворете дозатора **C**, като натиснете и дръпнете бутона на капака.
2. Внимателно трябва да напълните дозатора с гланц до максималното означено количество 110 ml, като избягвате разливането на гланца. В случай на разливане на гланца трябва веднага да избършете петното със суха кърпа.
3. Натиснете капака, докато чуete щракване.

НИКОГА не бива да сипвате гланц директно в камерата на съдомиялната.

ДОЗИРАНЕ НА ГЛАНЦА

Ако не сте напълно доволни от сушенето на съдовете, можете да регулирате количеството на гланца.

- Съдомиялната машина се включва чрез натискане на бутон **ВКЛ./ИЗКЛ.**
- Съдомиялната машина се изключва чрез натискане на бутон **ВКЛ./ИЗКЛ.**
- Трябва да натиснете три пъти бутон **СТАРТ/ПАУЗА** – ще чуete звуков сигнал.
- Включете съдомиялната чрез натискане на бутон **ВКЛ./ИЗКЛ.**
- Ще светне индикаторната лампа на актуално избраното ниво.
- Натиснете бутон **P**, за да изберете количеството гланца.
- Изключете съдомиялната чрез натискане на бутон **ВКЛ./ИЗКЛ.**

Настройката е завършена!

Когато нивото на гланца е настроено на НУЛА (ЕКО), гланцът няма да бъде използван. След изчерпване на гланца няма да светне индикаторната лампа за НИСКО НИВО НА ГЛАНЦ.

В зависимост от модела на съдомиялната машина са достъпни четири нива на количеството на гланца. Фабрично уредът е настроен на средна доза на гланца.

- Ако върху съдовете се виждат сини следи, трябва да изберете ниско ниво (1-2).
- Ако върху съдовете се виждат капки вода или следи от котлен камък, трябва да изберете високо ниво (3-4).

НАПЪЛВАНЕ НА ДОЗАТОРА ЗА МИЕЩ ПРЕПАРАТ

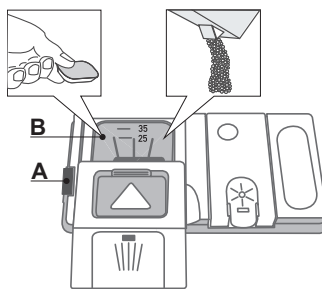

За отваряне на дозатора за миеш препарат служи функция A. С миеш препарат трябва да пълните само сух дозатор B. Миешият препарат за предмиене трябва да сипете директно в камерата.



















1. При измерване на количеството миеш препарат трябва да спазвате указанията за количество, посочени в (вижте ТАБЛИЦА НА ПРОГРАМИТЕ). В контейнера **B** се намира скала с

максималното количество миеш препарат (течен или на прах), което може да се добави за всеки цикъл.

2. Трябва да почистите остатъците от миеш препарат от ръбовете на дозатора, след което да затворите капака, при което трябва да чуete щракване.
3. Капакът на дозатора за миеш препарат се затваря чрез издърпване на капака до достигане на правилната позиция на затварящия механизъм.

Дозаторът за миеш препарат се отваря автоматично в съответното време, съгласно дадената програма. В случай на използване на миеш препарат от тип „всичко в едно“ се препоръчва използване на бутон **ТАБЛЕТКА**, тъй като той избира програма, осигуряваща най-добро миене и сушене.

ТАБЛИЦА НА ПРОГРАМИТЕ

Програма	Етап на сушене	Достъпни опции *)	Контейнер за миещ препарат		Продължителност на програмата за миене (час:мин.)**)	Консумация на вода (л/цикъл)	Консумация на електрическа енергия (kWh/цикъл)
			Вътрешна част на камерата	В			
1. Еко  50°	✓	  	✓	✓	03:10	11	1,04
2. Интензивна  65°	✓	  	✓	✓	02:30	16,5	1,65
3. Нормална  55°	✓	  	-	✓	02:00	16	1,35
4. Бърза 30'  50°	-	 	-	✓	00:30	8,5	0,5
5. Предмиене  -	-	 	-	-	00:10	4	0,01

Данните на програма ЕКО са получени в лабораторни условия в съответствие с европейския стандарт EN 50242.

*) Не могат да се използват едновременно всички опции.

**) Продължителността на програмата се показва върху дисплея и е посочена в брошура. Определена е въз основа на изчисления, проведени в стандартни условия. Действителната продължителност на програмата може да бъде различна, в зависимост от много фактори, като температура и налягане на водата, стайна температура, количеството на миещ препарат, количеството и вида на зареждането, равномерното зареждане, допълнителни избрани опции и калибриране на сензора. Калибрирането на сензора може да увеличи продължителността на програмата до 20 минути.

Консумация на електрическа енергия в режим готовност: Консумация на електрическа енергия в режим готовност (на английски „left-on mode“): 5 W – Консумация на електрическа енергия в изключено състояние: 0,5 W

ОПИСАНИЕ НА ПРОГРАМИТЕ

Инструкция за избор на цикъла на миене.

ЕКО 50°

Нормално замърсени съдове. Стандартна програма, която е най-ефективна по отношение на зависимостта между консумираната енергия и консумираната вода.

ИНТЕНЗИВНА 65°

Програма, препоръчвана за силно замърсени съдове, особено подходяща за миене на тигани и тенджери (не бива да се използва за миене на деликатни съдове).

НОРМАЛНА 55°

Нормално замърсени съдове. Цикъл за ежедневно използване, осигуряващ оптимално миене за кратко време.

БЪРЗА 30' 50°

Програма за леко замърсени съдове, без засъхнали остатъци от храна. (Идеална за 2 комплекта съдове.)

ПРЕДМИЕНЕ

За съдове, които ще бъдат измити по-късно. В случай на използване на тази програма не трябва да се използва никакъв миещ препарат.

Забележки:

За да постигнете оптимално ниво на работа на програмите „Бърза“, трябва да спазвате посочения максимален брой комплекти съдове.

За да ограничите още повече изразходването на ресурси, трябва да включвате съдомиялната машина само тогава, когато е пълна.

ОПЦИИ И ФУНКЦИИ

ОПЦИИТЕ можете да избирате директно с натискане на съответен бутон върху (вижте ПАНЕЛ ЗА УПРАВЛЕНИЕ).

Ако дадената опция е несъвместима с (вижте ТАБЛИЦА НА ПРОГРАМИТЕ), съответстващият ѝ LED индикатор ще светне бързо три пъти и ще бъде генериран звуков сигнал. Такава опция няма да бъде включена.



ПОЛОВИН ЗАРЕЖДАНЕ

Ако имате за миене малко съдове, може да използвате цикъла за половин зареждане, за да спестите електрическа енергия и миещ препарат. Изберете програмата и включете бутон ПОЛОВИН ЗАРЕЖДАНЕ: ще светне съответната индикаторна лампа. За да изключите тази опция, трябва отново да натиснете бутон ПОЛОВИН ЗАРЕЖДАНЕ.

Не забравяйте да намалите количеството миещ препарат на половина.



ТАБЛЕТКА

Тази настройка позволява оптимизиране на действието на програмата в зависимост от използвания препарат за миене.

Натиснете бутон ТАБЛЕТКА и го задръжте (ще светне индикаторна лампа ще бъде подсветен съответния символ), ако използвате комбинация от миещи препарати под формата на таблетка (гланц, сол и миещ препарат в една доза).

В случай на използване на препарати на прах или течни препарати, тази опция трябва да бъде изключена.



ОТЛОЖЕН СТАРТ

Възможно е отлагане на старта на програмата с 2, 4 или 8 часа.

1. За тази цел след избора на програмата трябва да натиснете бутон ОТЛОЖЕН СТАРТ. Ще се включи индикаторната лампа.
2. Изберете времето за отлагане на старта, като няколкократно натиснете бутон ОТЛОЖЕН СТАРТ. Поредно ще бъдат показани всички възможни закъснения. 2 часа, 4 часа или 8 часа. След повторно натискане на бутон ОТЛОЖЕН СТАРТ опцията ще бъде изключена и индикаторната лампа ще изгасне.
3. След избиране на процеса ще започне отброяване на времето, ако е натиснат бутон СТАРТ/ПАУЗА. Ще се включи индикаторната лампа на избрания период на закъснение и ще светне бутон СТАРТ/ПАУЗА (с постоянна светлина).
4. След изтичане на зададеното време индикаторната лампа ще изгасне и програмата ще стартира.

Функцията ОТЛОЖЕН СТАРТ не може да се включи, ако програмата вече е стартирала.



ОТВЕЖДАНЕ НА ВОДАТА

За да спрете и анулирате активния цикъл на миене, можете да използвате функцията за отвеждане на водата.

С натискане и задържане за определено време на бутон СТАРТ/ПАУЗА се активира функцията ОТВЕЖДАНЕ НА ВОДАТА. Активната в дадения момент програма ще спре и водата ще бъде отведена от съдомиялната машина.

ЕЖЕДНЕВНА ЕКСПЛОАТАЦИЯ

1. ПРОВЕРКА НА ПРИСЪЕДИНИТЕЛНИТЕ ВОДНИ ВРЪЗКИ

Трябва да проверите, дали съдомиялната машина е свързана към източник на вода и нейната горна част е отворена.

2. ВКЛЮЧВАНЕ НА СЪДОМИЯЛНАТА МАШИНА

Натиснете бутон **ВКЛ./ИЗСЛ.**

3. ЗАРЕЖДАНЕ НА КОШНИЦИТЕ

(вижте **ЗАРЕЖДАНЕ НА КОШНИЦИТЕ**)

4. НАПЪЛВАНЕ НА ДОЗАТОРА ЗА МИЕЩ ПРЕПАРАТ

(вижте **ТАБЛИЦА НА ПРОГРАМИТЕ**).

5. ИЗБОР НА ПРОГРАМАТА И ИЗБОР НА ИНДИВИДУАЛНИ НАСТРОЙКИ НА ЦИКЪЛА

Изберете най-подходящата програма за дадените съдове и степента на тяхното замърсяване, (вижте **ОПИСАНИЕ НА ПРОГРАМИТЕ**), натиснете бутон **P**.

Изберете желаните опции (вижте **ОПЦИИ И ФУНКЦИИ**).

6. СТАРТИРАНЕ НА СЪДОМИЯЛНАТА МАШИНА

Включете цикъла на миене, като натиснете бутон **СТАРТ/ПАУЗА**. След стартиране на програмата ще бъде генериран звуков сигнал.

7. ЗАВЪРШВАНЕ НА ЦИКЪЛА НА МИЕНЕ

Завършването на цикъла на миене се сигнализира със звуков сигнал, а върху дисплея и светва индикаторната лампа на избраната програма. Отворете вратата и изключете уреда, като натиснете бутон **ВКЛ./ИЗСЛ.**

За да се предпазите от изгаряне моля, изчакайте няколко минути преди да извадите съдовете от съдомиялната.

Извадете съдовете, като започнете от долната кошница.

При дълги периоди на неизползване съдомиялната машина се изключва автоматично, за да спести изразходването на енергия. Ако съдовете са само леко замърсени или са били изплакнати с вода преди да бъдат поставени в съдомиялната, трябва съответно да намалите количеството на използвания миеш препарат.

ПРОМЯНА НА СТАРТИРАЛАТА ПРОГРАМА

Ако сте избрали неправилна програма, можете да я смените при условие, че току що е започнала. , натиснете и задръжте бутон **ВКЛ./ИЗСЛ.** и съдомиялната машина ще се изключи.

Можете да я включите отново с натискане на бутон **ВКЛ./ИЗСЛ.** и да изберете нов цикъл на миене с желаните опции. Цикълът ще се включи след и натискане на бутон **СТАРТ/ПАУЗА**.

ДОБАВЯНЕ НА СЪДОВЕ

Отворете вратата, като не изключвате съдомиялната (**внимавайте - парата е ГОРЕЩА!**), и добавете съдове в съдомиялната.

Затворете вратата и натиснете бутон **СТАРТ/ПАУЗА** и цикълът ще продължи от мястото, в което е бил прекъснат.

СЛУЧАЙНИ ПРЕКЪСВАНИЯ

Ако по време на цикъла на миене вратата на съдомиялната бъде отворена или има отпадане на напрежението, цикълът ще бъде спрял. За да включите цикъла отново след затваряне на вратата или възстановяване на захранването моля, натиснете бутон **СТАРТ/ПАУЗА**.

Повече информация относно функциите на съдомиялната машина можете да получите, като помолите за Инструкцията за експлоатация и поддръжка или я изтеглите от нашия уебсайт в съответствие с указанията на последната страница на тази брошура. 

СЪВЕТИ И УКАЗАНИЯ

УКАЗАНИЯ

Преди зареждането на кошниците трябва да отстраните от съдовете всички остатъци от храна и да изпразните чашите. **Не е необходимо предварително изплакване на съдовете под течаща вода.**

Подредете съдовете стабилно така, че да не се преобръщат, а кутиите поставете с отворите надолу, под наклон, върху вдлъбнати/изпъкнали части, за да може водата лесно да достигне до всяка повърхност и да преминава свободно.

Предупреждение: капаци, дръжки, подноси и тигани не бива да блокират въртенето на пръскащите рамена.

Всички дребни съдове подредете в кошницата за прибори.

Силно замърсените съдове и тигани трябва да поставите в долната кошница, тъй като тя е пръскана по-силно с вода и миенето в долната зона е по-интензивно.

След поставяне на съдовете в съдомиялната моля, уверете се, че пръскащите рамена могат да се въртят свободно.

ХИГИЕННА

За да се предпазите от неприятна миризма и отлагане на седименти в съдомиялната, трябва поне веднъж на месец да пуснете програма с висока температура. Използвайте една чаена лъжичка миеш препарат и включете съдомиялната без съдове, за да я почистите.

НЕПОДХОДЯЩИ СЪДОВЕ

- Дървени съдове и прибори.
- Деликатни, украсени чаши, ръчно изработени и антични съдове. Украсата върху тези съдове не е устойчива на въздействието на съдомиялната.
- Съдове, съдържащи елементи от изкуствени материали, които не са устойчиви на висока температура.
- Медни и метални съдове.
- Съдове, замърсени с пепел, восък, грес или туш.

По време на миене цветовете на декорацията на съдове от стъкло, алуминий и сребро могат да избледнеят и да се променят. Някои видове стъкло (например оловен кристал) могат да изгубят блясъка си след няколко цикъла на миене.

УВРЕЖДАНЕ НА СЪДОВЕ ОТ СЪГЛО И ДРУГИ МАТЕРИАЛИ

- В съдомиялната машина трябва да се мият само такива съдове от стъкло и порцелан, за които производителят им уверява, че са подходящи за миене в съдомиялна.
- За миене на такива съдове трябва да се използва съответен, неагресивен миеш препарат.
- Стъклените съдове и приборите трябва да се изваждат от съдомиялната веднага след завършване на цикъла на миене.

ЗАРЕЖДАНЕ НА КОШНИЦЕТЕ

ГОРНА КОШНИЦА

В горната кошница трябва да се поставят деликатни и леки съдове: чаши, чаши за кафе, чинийки, ниски купички.

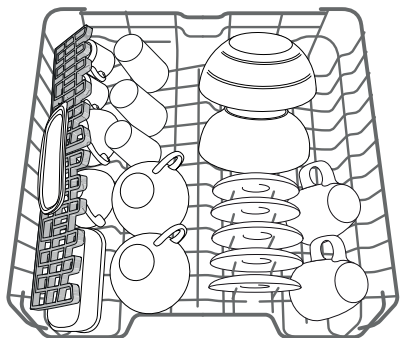

(примерно подреждане на съдове в горната кошница)

РЕГУЛИРАНЕ НА ВИСОЧИНАТА НА ГОРНАТА КОШНИЦА

Височината на горната кошница може да се регулира: можете да я повдигнете по-високо, за да можете в долната кошница да поставите големи тенджери или да я спуснете по-ниско, за да оставите повече място в горната част и да избегнете сблъсък със съдовете, наредени в долната кошница.

Горната кошница е оборудвана с **регулатор на височината на горната кошница** (вижте фиг.). За да повдигнете кошницата, няма нужда да натискате лоста, а просто го издърпайте, като държите кошницата от страни, когато е в стабилно положение в горната част. За да го върнете обратно в долно положение, трябва да натиснете лоста **A** от двете страни на кошницата и да преместите кошницата надолу.

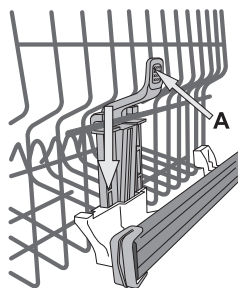

Силно Ви препоръчваме да не променяте височината на кошницата, когато е заредена.

НИКОГА не бива да повдигате или спускате кошницата само от едната страна.

РЕГУЛИРУЕМИ СГЪВАЕМИ РАФТОВЕ

Монтираните от страни сгъваеми рафтове можете да поставите на три различни височини, за да оптимизирате нареждането на съдове в кошницата.

Чашите за вино можете да наредите по безопасен начин върху сгъваемите рафтове, като пхнете столчето на всяка чаша в съответния отвор.

За да оптимизирате процеса на сушене, поставете сгъваемите рафтове под още по-голям ъгъл. За да промените ъгъла на наклон, дръпнете сгъваемите рафтове нагоре, леко ги изтеглете и ги поставете по Ваша преценка.

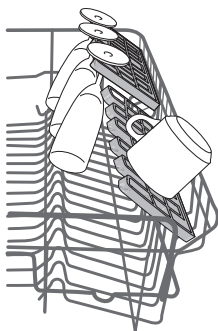

ДОЛНА КОШНИЦА

Това е кошница за тенджери, капаци, чинии, купи, прибори и т.н. Големите чинии и тенджери е най-добре да поставите от страни, за да не пречат на движението на пръскащите рамена.

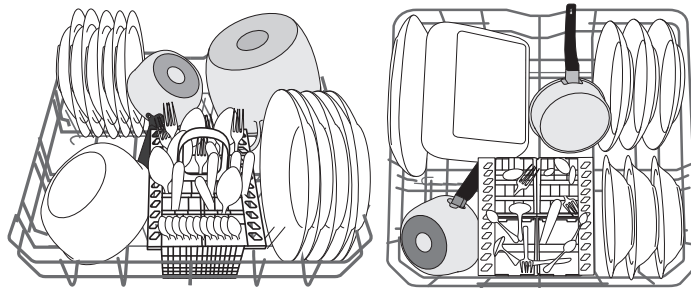

(примерно подреждане на съдове в долната кошница)

КОШНИЦА ЗА ПРИБОРИ

Кошницата е модулна и е оборудвана с решетка в горната част, за да бъде по-лесно подреждането на приборите. Кошницата за прибори трябва да бъде разположена само пред долната кошница.

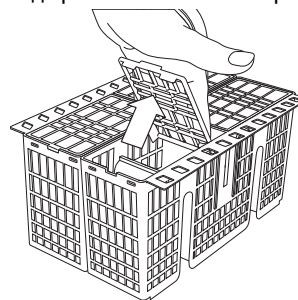

Ножовете и други прибори с остри ръбове трябва да се подреждат с острието надолу в кошницата за прибори или в хоризонтално положение в горната кошница.

ПОДДРЪЖКА

ПОЧИСТВАНЕ НА ФИЛТРИРАЦИЯ КОМПЛЕКТ

Филтрите трябва редовно да се почистват, за да не се запушват и водата свободно да преминава през тях.

Комплектът филтри включва три филтъра, задържащи остатъците от храна във водата и отново разпределящи водата. За оптимални резултати при миене филтрите трябва редовно да се почистват.

Ако някой от филтрите е разхлабен, съдомиялната не бива да се използва.

След няколко цикъла на миене трябва да проверите състоянието на филтрите и при необходимост да ги измиете под течаща вода с помощта на неметална четка, спазвайки указанията посочени по-долу.

1. Завъртете цилиндричния филтър **A** по посока, обратна на часовниковата стрелка и го извадете (Фиг. 1).
2. След това извадете филтъра с формата на чаша **B**, като леко натиснете крилцата (Фиг. 2).
3. Изтеглете плоския филтър от неръждаемо стомана **C** (Фиг. 3).
4. Проверете състоянието на сифона и отстранете всички остатъци от храна.

НИКОГА НЕ БИВА ДА ОТСТРАНЯВАТЕ защитния елемент на помпата на цикъла на миене (черния елемент) (Фиг. 4).

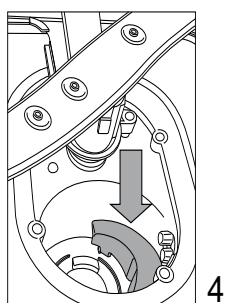
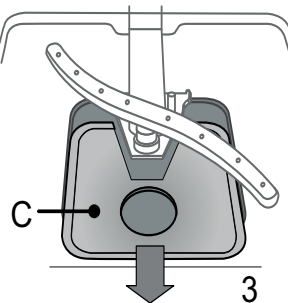
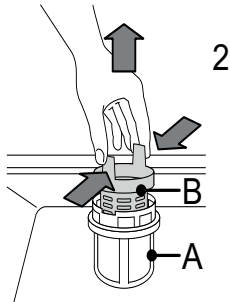
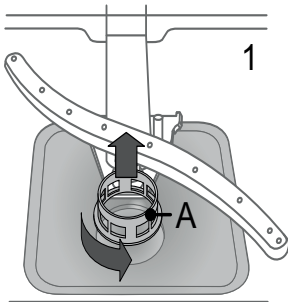

След почистването на филтрите трябва да ги поставите отново на техните места, като се погрижите за правилното им положение. Това ще позволи запазване на ефективността на съдомиялната.

ПОЧИСТВАНЕ НА ПРЪСКАЩИТЕ РАМЕНА

Понякога остатъците от храна могат да се залепят върху пръскащите рамена и да блокират отворите, през които излиза водата. Затова се препоръчва периодична проверка на състоянието на пръскащите рамена и почистването им с помощта на малка неметална четка.

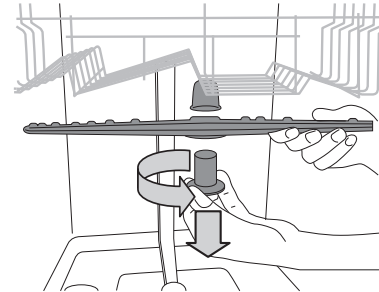

За да извадите горното пръскащо рамо, трябва да завъртите пластмасовия блокиращ пръстен по посока, обратна на часовниковата стрелка. Трябва да разположите горното пръскащо рамо така, че страната с повечето отвори да бъде насочена нагоре.

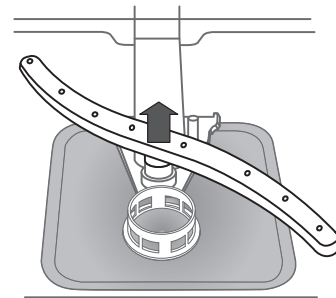

Долното пръскащо рамо може да се извади като се изтегли нагоре.

ПОЧИСТВАНЕ НА МАРКУЧА НА ВХОДЯЩАТА ВОДА

Ако маркучите за водата са нови или не са използвани през по-дълъг период от време, преди свързването им трябва да ги промиете с вода, за да се уверите, че са проходими и не са замърсени. Неспазването на тези мерки за безопасност може да доведе до запушване на входящия поток вода и повреда на съдомиялната машина.

ОТСТРАНЯВАНЕ НА ПРОБЛЕМИ

Може да се случи така, че съдомиялната машина няма да работи правилно. Преди да се свържете с технически сервиз трябва да проверите, дали не можете сами да решите проблема, възползвайки се от таблицата по-долу.

ПРОБЛЕМИ	ВЪЗМОЖНИ ПРИЧИНИ	РЕШЕНИЯ
Съдомиялната не се включва и не реагира на команди.	Уредът не е свързан правилно към захранващия източник.	Включете щепсела в захранващото гнездо.
	Липса на захранване.	Съдомиялната ще се включи автоматично след възстановяване на захранването.
	Вратата на уреда не е затворена.	Притиснете силно вратата, докато чуете „щракване“.
	Съдомиялната не реагира на команди.	Изключете уреда с натискане на бутон ВКЛ./ИЗКЛ. , след изтичане на около една минута го включете отново и рестартирайте програмата.
Водата от съдомиялната не се отвежда.	Цикълът на миене още не е завършил.	Изчакайте, докато завърши.
	Отвеждащият маркуч е огънат.	Проверете, дали отвеждащият маркуч не е огънат (вижте ИНСТРУКЦИЯ ЗА ИНСТАЛИРАНЕ).
	Тръбата на отвеждащата вода на мивката е запушена.	Почистете тръбата на отвеждащата вода на мивката.
	Остатъци от храна са блокирали филтъра.	Почистете филтъра (вижте ПОЧИСТВАНЕ НА КОМПЛЕКТА ФИЛТРИ).
Съдомиялната машина работи много шумно.	Съдовете се удрят един в друг.	Подредете съдовете правилно (вижте ЗАРЕЖДАНЕ НА КОШНИЦИТЕ).
	В съдомиялната има твърде много пяна.	Измерено е неправилно количество миещ препарат или е използван препарат, който не е подходящ за съдомиялни машини (вижте НАПЪЛВАНЕ НА ДОЗАТОРА ЗА МИЕЩ ПРЕПАРАТ). Ресетнете съдомиялната, като натиснете бутон ОТВЕЖДАНЕ НА ВОДАТА (вижте ОПЦИИ И ФУНКЦИИ) и стартирайте нова програма без миещ препарат.
Съдовете не са чисти.	Съдовете не са били подредени правилно.	Подредете съдовете правилно (вижте ЗАРЕЖДАНЕ НА КОШНИЦИТЕ).
	Пръскащите рамене не могат да се въртят свободно, защото съдовете им пречат.	Подредете съдовете правилно (вижте ЗАРЕЖДАНЕ НА КОШНИЦИТЕ).
	Цикълът на миене е твърде деликатен.	Изберете подходящ цикъл на миене (вижте ТАБЛИЦА НА ПРОГРАМИТЕ).
	В съдомиялната има твърде много пяна.	Измерено е неправилно количество миещ препарат или е използван препарат, който не е подходящ за съдомиялни машини (вижте НАПЪЛВАНЕ НА ДОЗАТОРА ЗА МИЕЩ ПРЕПАРАТ).
	Капакът на контейнера за гланц не е затворен правилно.	Уверете се, че капакът на дозатора на гланц е затворен.
	Филтърът е мръсен или запушен.	Почистете филтрите (вижте ПОДДРЪЖКА).
	Липса на сол.	Напълнете контейнера за сол (вижте ПЪЛНЕНЕ НА КОНТЕЙНЕРА ЗА СОЛ).

ИНСТРУКЦИИ ЗА ПОДДРЪЖКА И РЕШАВАНЕ НА ПРОБЛЕМИ

Повече информации относно процедурите по поддръжка и решаване на проблеми са посочени в *Инструкцията за експлоатация и поддръжка*.

Инструкцията за експлоатация и поддръжка можете да получите:

- като помолите да Ви я предоставят в техническия сервиз, чийто телефонен номер е посочен върху гаранционната брошура,
- като я изтеглите от уебсайта: <http://docs.whirlpool.eu>
- използвайте кода QR:



ТЕХНИЧЕСКИ ДАННИ

Техническите данни за консумация на електрическа енергия можете да изтеглите от уебсайта: <http://docs.whirlpool.eu>

КОНТАКТ С ТЕХНИЧЕСКИ СЕРВИЗ

При контакт с техническия сервиз трябва да посочите кодовете, намиращи се върху фирмената табелка, разположена от лявата или от дясната страна на вратата на съдомиялната машина. Телефонният номер е посочен в гаранционната брошура в уебсайта: <http://www.whirlpool.eu>

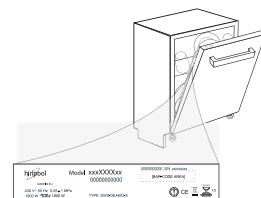

195142095.00

03/2016 as - Xerox Fabriano



Whirlpool® is a registered trademark of Whirlpool, USA.

