



DĚKUJEME VÁM, ŽE JSTE SI ZAKOUPILI VÝROBEK ZNAČKY WHIRLPOOL

Přejete-li si získat plnou podporu, zaregistrujte svůj výrobek na www.whirlpool.eu/register



Před použitím spotřebiče si pečlivě přečtěte Bezpečnostní pokyny.

PRVNÍ POUŽITÍ

Po provedení instalace vyčkejte alespoň dvě hodiny, než připojíte spotřebič ke zdroji napájení. Připojte spotřebič ke zdroji napájení. Spotřebič se automaticky spustí. Ideální skladovací teplota pro potraviny je přednastavena ve výrobním závodě.

Po zapnutí spotřebiče musíte vyčkat 4–6 hodin, než dojde k dosažení správné skladovací teploty. Platí pro obvyklé naplnění. Podle instrukcí na obalu umístěte antibakteriální filtr proti zápachu do ventilátoru (je-li k dispozici). Pokud je slyšet signál, znamená to, že došlo k aktivaci zvukového alarmu pro teplotu: stiskněte tlačítko pro vypnutí zvukových alarmů.

OVLÁDACÍ PANEL

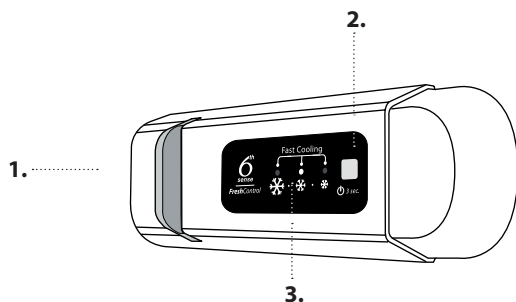

1. Osvětlení LED
2. On/Stand-by
3. Tlačítko teploty v chladicím a mrazicím oddílu

6th SENSE FRESH CONTROL – KONTROLA ČERSTVOSTI
Umožňuje rychle dosáhnout optimálních podmínek pro uchování potravin vzhledem k vnitřní teplotě spotřebiče

ON/STAND-BY (ZAPNOUT / POHOTOVOSTNÍ REŽIM)
Pro vypnutí spotřebiče podržte tlačítko stisknuté po dobu 3 sekund. V pohotovostním režimu se osvětlení uvnitř chladničky nezapne. Opětovným krátkým stisknutím tlačítka spotřebič znovu aktivujete.

Poznámka: Tímto se spotřebič od elektrické sítě neodpojí.

TEPLOTA V CHLADICÍM A MRAZICÍM ODDÍLU

Tři LED indikátory ukazují nastavenou teplotu chladicího oddílu. Odlišnou teplotu spotřebiče lze nastavit pomocí tlačítka .

Lze provést následující úpravy nastavení:

LED kontrolky svítí

Nastavení teploty

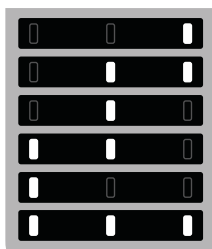

- Vysoká (méně chladné)
- Středně vysoká
- Střední
- Středně nízká
- Nízká (chladnější)
- Fast cool (Rychlé chlazení)



Doporučené nastavení:

- Chladicí oddíl: +4 °C nebo MED

Aby se potraviny nezkažily, dodržujte prosím doporučená nastavení a doby uskladnění uvedené v on-line návodu k použití.

FUNKCE FAST COOL (RYCHLÉ CHLAZENÍ)

Pro rychlé chlazení chladicího oddílu nebo 6 hodin před vložením velkého množství potravin, které mají být zmrazeny v mrazicím oddílu, zapněte funkci „Fast Cooling“ (rychlé chlazení) opakovaným stisknutím tlačítka , dokud všechny 3 ikony neprobliknou zeleně a potom nezůstanou trvale rozsvíceny.

Je-li tato funkce zapnutá, po 30 hodinách se automaticky vypne a teplota se vrátí na předchozí nastavení. Pro ruční vypnutí této funkce stiskněte tlačítko.

Poznámka: Vyhněte se přímému kontaktu čerstvých a již jednou zmrazených potravin.

Za účelem optimalizace rychlosti zmrazování lze spodní přihrádku vyjmout a potraviny umístit přímo na dno mrazicího oddílu.



* K dispozici pouze u vybraných modelů

JAK UCHOVÁVAT ČERSTVÉ POTRAVINY A NÁPOJE

** U modelů opatřených oddílem „0° ZONE“ je nejchladnější zónou zóna zvýrazněná v popisku

*

**

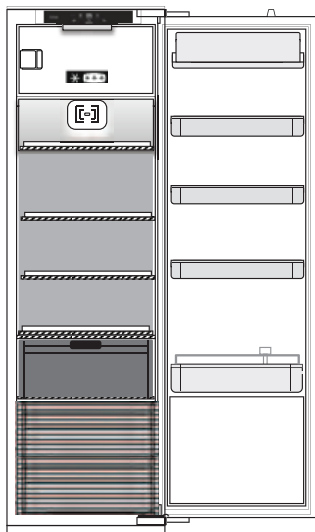

Vysvětlivky

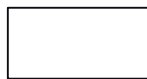

MÍRNÁ ZÓNA

Je určena pro skladování tropického ovoce, plechovek, nápojů, vajec, omáček, nakládané zeleniny, másla a marmelád



CHLADNÁ ZÓNA

Je určena pro skladování sýrů, mléka, mléčných výrobků, lahůdek a jogurtů



NEJCHLADNĚJŠÍ ČÁST

Je určena pro skladování studených nářezů, dezertů, masa a ryb



ZÁSUVKA NA OVOCE A ZELENINU

CHLADICÍ ODDÍL

Ventilátor*

V rámci přednastavení je ventilátor zapnut. Můžete otočit ventilátorem do polohy „on/off“ (zapnout/vypnout) stiskem tlačítka osvětlení (jak je znázorněno na obrázku 2) a současně tlačítka , jak je znázorněno na obrázku 3. Světlo problikne jednou, je-li ventilátor vypnutý, a třikrát, je-li zapnutý. Je-li okolní teplota vyšší než 27 °C, popřípadě objeví-li se na skleněných policích kapky vody, musí být zapnutý ventilátor, aby mohly být zajištěny odpovídající podmínky pro uchovávání potravin.

Vypínání ventilátoru pak umožňuje optimalizovat spotřebu energie.

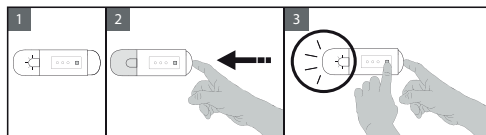

System osvětlení (podle modelu)



Tento produkt obsahuje zdroj osvětlení energetické třídy G

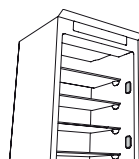

Tento produkt obsahuje 4 postranní zdroje osvětlení energetické třídy A

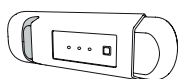

Tento produkt obsahuje zdroj osvětlení energetické třídy G



Tento produkt obsahuje 4 postranní zdroje osvětlení energetické třídy A a horní zdroj osvětlení energetické třídy G



Tento produkt obsahuje horní zdroj osvětlení energetické třídy G

ODDÍL MRAZNIČKY

Zmrazování čerstvých potravin

1. Za účelem zachování co nejvyšší kvality potravin během rozmrazování doporučujeme nastavit nižší teplotu nebo zapnout funkci „Rychlé mražení (Fast Freeze) / Rychlé chlazení (Fast Cool*)“, a to alespoň čtyři hodiny před vyndáním potravin z mrazicího oddílu.
2. Pro odmrazení vytáhněte šňůru spotřebiče ze zásuvky a vysuňte přihrádky. Dveře nechte otevřené, aby námraza mohla roztát. Chcete-li zabránit úniku vody při odtávání námrazy, umístěte savou utěrku na dno mrazicího oddílu a pravidelně ji ždímejte.
3. Vyčistěte vnitřek mrazničky a pečlivě ho vysušte.

4. Poté spotřebič znovu zapněte a uložte potraviny zpět. Pro odstranění zmrzlého ledu z příslušenství STOP FROST* postupujte podle instrukcí níže v části ČISTĚNÍ.

Ledové kostky*

Tác na ledové kostky naplňte do 2/3 vodou a vložte jej zpět do mrazicího oddílu. K vyjmutí ledu za žádných okolností nepoužívejte ostré nebo špičaté předměty.

Množství čerstvých potravin, které lze zamrazit ve stanovené době, je uvedeno na výrobním štítku.

Možnosti naplnění jsou limitovány košíky, držáky, zásuvkami, policemi atd. Zkontrolujte, že všechny tyto součásti lze i po naplnění snadno zavřít.

* K dispozici pouze u vybraných modelů

VŠEOBECNÉ INFORMACE

Zásuvky, koše a police byste měli ponechat v jejich stávající poloze, neuvádí-li tento rychlý průvodce jinak. Systém osvětlení uvnitř chladicího prostoru využívá LED světla, která poskytují lepší osvětlení než klasické žárovky a současně mají i velmi nízkou spotřebu energie.

Před likvidací spotřebiče formou uložení na skládce by z něj měly být odstraněny dveře a víka, aby nedošlo k uvíznutí dětí nebo zvířat uvnitř.

ODSTRAŇOVÁNÍ ZÁVAD

Co dělat, když...	Možné důvody	Řešení
Ovládací panel je vypnutý, spotřebič nefunguje.	Mohl se vyskytnout problém s napájením spotřebiče.	Zkontrolujte: <ul style="list-style-type: none">• nedošlo k výpadku napájení;• zástrčka je správně zasunutá do zásuvky a vypínač na zásuvce je ve správné poloze (to umožňuje napájení spotřebiče);• jsou zařízení pro ochranu elektrického systému domácnosti účinná;• není poškozen napájecí kabel.
	Spotřebič může být v režimu On/Stand-by.	Zapněte spotřebič krátkým stiskem tlačítka  (viz funkce „On/Stand-by“) (Zapnout / pohotovostní režim).
Vnitřní osvětlení nefunguje.	Může být třeba vyměnit žárovku. Závada technického komponentu.	Odpojte spotřebič od zdroje napájení a v případě potřeby jejich výměny se obraťte na službu technické pomoci.
Žárovka vnitřního osvětlení bliká.	Je aktivní poplach otevřených dvířek. Poplach se spustí, jsou-li delší dobu otevřená dvířka chladicího oddílu.	Zvukový signál poplachu deaktivujete zavřením dveří chladicího oddílu. Při opětovném otevření dveří zkontrolujte, zda osvětlení funguje.
Teplota uvnitř oddílů není dostatečně nízká.	Může mít různé příčiny (viz „Řešení“).	Zkontrolujte: <ul style="list-style-type: none">• jsou dveře správně zavřené;• spotřebič nestojí v blízkosti zdroje tepla;• nastavená teplota je vyhovující;• zda nic nebrání cirkulaci vzduchu skrze větrací otvory ve spodní části spotřebiče (viz část věnovaná instalaci).
Na dně chladicího oddílu je voda.	Odpadní kanálek na rozmrazenou vodu je ucpaný.	Čistěte odtok rozmrzlé vody (viz oddíl „Čištění a údržba“).
V mrazicím oddílu se vytváří nadměrné množství námrazy.	Dvířka mrazicího oddílu nejsou správně dovřená.	Zkontrolujte, zda nic nebrání správnému dovření dvířek. <ul style="list-style-type: none">• Odmrazte mrazicí oddíl.• Zkontrolujte, zda je spotřebič správně nainstalován.
Přední okraj spotřebiče u dosedacího těsnění dvířek je horký.	Nejedná se o závadu. Zabraňuje to kondenzaci.	Není nutné žádné řešení.
Jeden nebo více zelených symbolů neustále problikávají a není možné změnit nastavení teploty.	Jedná se o poplach závady. Poplach signalizuje poruchu některé technické součásti.	Obraťte se na služby technické pomoci.
Teplota uvnitř chladicího oddílu je příliš nízká.	<ul style="list-style-type: none">• Nastavená teplota je příliš nízká.• V mrazicím oddílu je uloženo velké množství čerstvých potravin.	<ul style="list-style-type: none">• Zkuste nastavit o něco vyšší teplotu.• Pokud jste do mrazicího oddílu vložili čerstvé potraviny, vyčkejte, dokud nebudou zcela zmrazeny.• Vypněte ventilátor (je-li ve výbavě) podle pokynů popsaných v odstavci „VENTILÁTOR“.

* K dispozici pouze u vybraných modelů

Poznámka: Je-li na typovém štítku oddílu chiller uvedeno prohlášení (viz obrázek níže), řídí se toto prohlášení pouze standardem EN 62552:2013 platným do 28. února 2021.



Zásady, standardní dokumentaci a další informace o výrobku naleznete pomocí:

- naší webové stránky **docs.whirlpool.eu**,
- naskenování QR kódu,
- případně **kontaktujte náš poprodejní servis** (telefonní číslo najdete v záručním listě). Při kontaktování našeho poprodejního servisu prosím uveďte kódy na identifikačním štítku produktu.

Informace o modelu získáte přes QR Code uvedený na energetickém štítku. Štítek rovněž obsahuje identifikační číslo modelu, které můžete použít k vyhledávání v databázi na portálu <https://eprel.ec.europa.eu>.



Whirlpool



400011498948