

PRÍRUČKA NA KAŽDODENNÉ POUŽÍVANIE



ĎAKUJEME, ŽE STE SI KÚPILI VÝROBOK WHIRLPOOL

Ak chcete dostávať komplexnejšiu pomoc a podporu, zaregistrujte, prosím, svoj spotrebič na www.whirlpool.eu/register



Bezpečnostné pokyny a Návod na používanie a údržbu spotrebiča si môžete stiahnuť na našej webovej stránke docs.whirlpool.eu a podľa pokynov na zadnej strane tejto brožúrky.

! Pred začiatkom používania spotrebiča si pozorne prečítajte bezpečnostné pokyny.

OPIS SPOTREBIČA

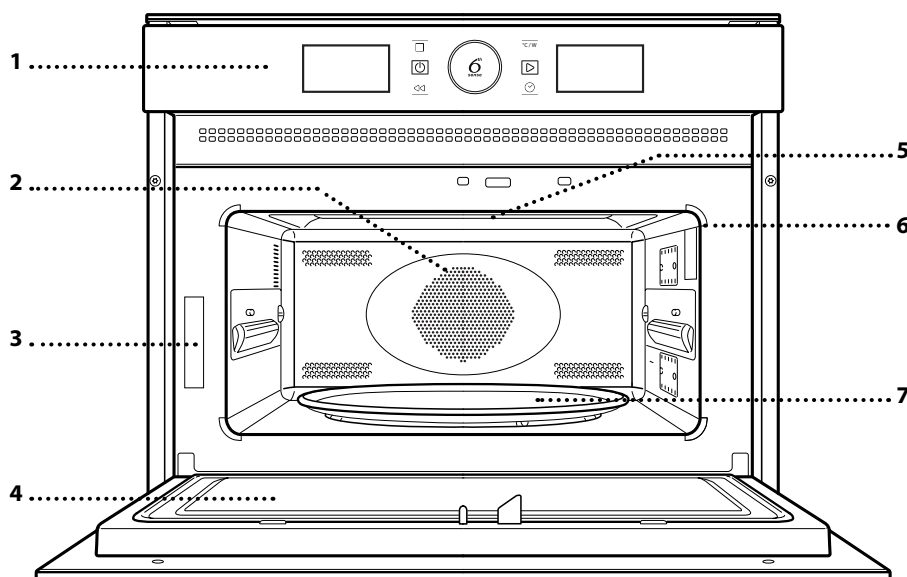

1. Ovládací panel
2. Okrúhly ohrevný článok (nie je viditeľný)
3. Výrobný štítok (neodstraňujte)
4. Dvierka
5. Horný ohrevný článok/gril
6. Osvetlenie
7. Otočný tanier

OVLÁDACÍ PANEL

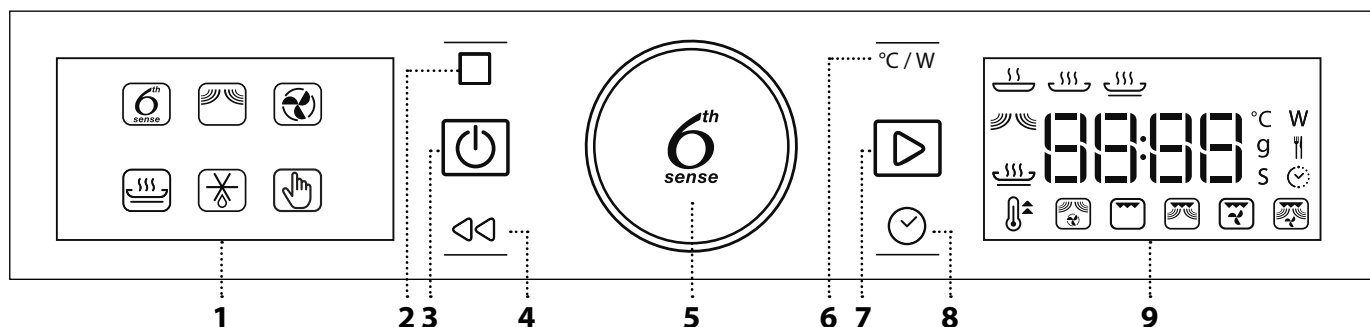

1. ĽAVÝ DISPLEJ

2. ZASTAVIŤ

Na prerušenie cyklu prípravy jedla

3. ZAP/VYP

Na zapnutie a vypnutie rúry alebo zastavenie aktívnej funkcie kedykoľvek.

4. SPÄŤ

Na návrat na predchádzajúce zobrazenie.

5. OTOČNÝ GOMBÍK / TLAČIDLO 6th SENSE

Otočením ovládača nastavujte funkcie a všetky parametre prípravy jedla. Stlačte  na výber, nastavenie, prístup a potvrdenie funkcií alebo parametrov a nakoniec na spustenie programu prípravy jedla.

6. VÝKON

Na nastavenie teploty, výkonu grilu alebo mikrovlnného výkonu.

7. ŠTART

Na spustenie funkcií a potvrdenie nastavení

8. HODINY

Na nastavenie času na hodinách a nastavenie alebo úpravu doby prípravy jedla.

9. PRAVÝ DISPLEJ

PRÍSLUŠENSTVO

OTOČNÝ TANIER

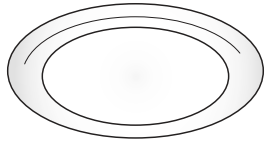

Sklenený otočný tanier, umiestnený na držiaku, sa môže používať pri všetkých spôsoboch prípravy jedla. Otočný tanier sa vždy musí používať ako základ pre

všetky iné nádoby alebo príslušenstvo, s výnimkou pravouhlého plechu na pečenie.

DRŽIAK OTOČNÉHO TANIERA

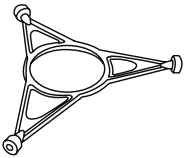

Používajte len držiak pre otočný tanier. Na držiak nekladte iné príslušenstvo.

TANIER CRISP

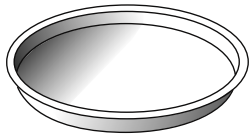

Používajte iba s určenou funkciou.

Tanier Crisp sa musí vždy umiestniť do stredu skleneného otočného taniera a ak je prázdny, môže sa predhriať pomocou

špeciálnej funkcie len na tento účel. Potraviny sa ukladajú priamo na zapekací Crisp tanier.

RUKOVÄŤ PRE TANIER CRISP

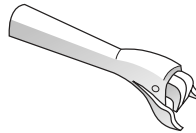

Užitočná na vyberanie horúceho taniera Crisp z rúry.

DRÔTENÝ ROŠŤ

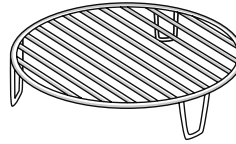

Umožňuje vám uložiť jedlo bližšie ku grilu a tým jeho dokonalé opečenie do hneda. Položte rošt na otočný tanier, uistite sa, že neprichádza do kontaktu s inými povrchmi.

PRAVOUHÝ PLECH NA PEČENIE

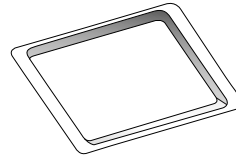

Používajte plech na pečenie len s funkciami, ktoré umožňujú konvekčnú prípravu jedál; nikdy ho nesmiete použiť v kombinácii s mikrovlnami. Plech vkladajte vodorovne,

spochívajúc na rošte v priestore pečenia.

Upozornenie: Pri použití pravouhlého plechu na pečenie nemusíte vybrať otočný tanier a jeho držiak.

Množstvo príslušenstva sa môže meniť v závislosti od zakúpeného modelu. Ďalšie príslušenstvo, ktoré nie je priložené, sa dá kúpiť samostatne v popredajnom servise.

V súčasnosti je na trhu bohatá ponuka príslušenstva. Pred nákupom sa presvedčte, či je vhodné na použitie v mikrovlnných rúrach a odolné voči teplotám v rúre.

Kovové nádoby na potraviny alebo nápoje sa nikdy nesmú počas prípravy jedál v mikrovlnnej rúre používať.

Vždy zaistite, aby potraviny a príslušenstvo neprišli do kontaktu s vnútornými stenami rúry.

Pred zapnutím rúry vždy skontrolujte, či sa otočný tanier voľne otáča. Dávajte pozor, aby ste pri vkladaní a vyberaní ďalšieho príslušenstva nezhodili otočný tanier.

FUNKCIE



FUNKCIE 6th SENSE

S funkciami 6th Sense jednoducho vyberte typ, hmotnosť alebo množstvo potravín, aby ste dosiahli čo najlepšie výsledky. Rúra automaticky vypočíta optimálne nastavenie a v priebehu pečenia ho bude meniť. Celkový čas nezahŕňa fázy predhrievania.

ZOHRIEVANIE S FUNKCIOU 6th SENSE

Na ohrievanie hotových jedál, ktoré sú buď mrazené alebo pri izbovej teplote. Rúra automaticky vypočíta potrebné nastavenie na dosiahnutie najlepších možných výsledkov v čo najkratšom čase. Položte potraviny na tanier vhodný do mikrovlnnej rúry a odolný voči teplu.

KATEGÓRIA	JEDLO	HMOTNOSŤ
	HOTOVÉ JEDLO	250 – 500 g
	MRAZENÉ JEDLO	250 – 500 g
	MRAZENÉ LASAGNE	250 – 500 g
	POLIEVKY	200 – 800 g
	NÁPOJE	1 – 5 dl

VARENIE S FUNKCIOU 6th SENSE

Na rýchlu prípravu jedál a dosiahnutie optimálnych výsledkov. Použite nádobu vhodnú na použitie v mikrovlnných rúrach.

KATEGÓRIA	JEDLO	HMOTNOSŤ
	PEČENÉ ZEMIAKY (Po výzve obráťte)	200 g – 1 kg
	ČERSTVÁ ZELENINA (Nakrájajte na kúsky rovnakej veľkosti a pridajte 2 až 4 polievkové lyžice vody. Prikryte)	200 – 800 g
	MRAZENÁ ZELENINA (Po výzve obráťte. Prikryte)	200 – 800 g
	KONZERVOVANÁ ZELENINA	200 – 600 g
	PUKANCE	100 g

FUNKCIA CRISP S MOŽNOSŤOU 6th SENSE

Na rýchle ohriatie a pečenie mrazených potravín do zlatista s chrumkavou kôrkou. S touto funkciou používajte iba dodávaný tanier Crisp. Po výzve jedlo obráťte.

KATEGÓRIA	JEDLO	HMOTNOSŤ
	HRANOLČEKY (pred pečením rozložte v jednej vrstve a posolte)	200 – 600 g
	PIZZA, TENKÉ CESTO	200 – 500 g
	PIZZA, HRUBÁ KÔRKA	300 – 800 g
	KURACIE KRÍDELKÁ, KÚSKY KURČAŤA (tanier zľahka naolejajte)	200 – 600 g
	RYBIE PRSTY (tanier Crisp musí byť predhriaty)	200 – 600 g

Potrebné príslušenstvo: **tanier Crisp, rukoväť na tanier Crisp**

MIKROVLNÝ

Na rýchlu prípravu a ohrev potravín a nápojov.

VÝKON	ODPORÚČANÉ NA
900 W	Rýchly ohrev nápojov a iných potravín s vysokým obsahom vody
750 W	Varenie zeleniny
650 W	Varenie mäsa a rýb
500 W	Varenie mäsových omáčok alebo omáčok s obsahom syra a vajec. Dokončovanie mäsových piroh alebo pečenie cesta
350 W	Pomalé, pozvoľné varenie. Ideálne na roztápanie masla alebo čokolády
160 W	Rozmrazovanie mrazených potravín alebo zmäkčovanie masla a syra
90 W	Zmäkčovanie zmrzliny

HORÚCI VZDUCH

Na prípravu jedál spôsobom, pri ktorom dosiahnete podobné výsledky ako pri použití obyčajnej rúry.

Na prípravu určitých jedál je možné použiť plech na pečenie alebo iné nádoby na prípravu jedál vhodné do rúr.

Odporúčané príslušenstvo: **obdĺžnikový plech na pečenie, drôtený rošt**



CRISP

Na dokonalé vypraženie jedla, zhora aj zospodu potraviny. Táto funkcia sa musí používať len so špeciálnym tanierom Crisp.

Potrebné príslušenstvo: tanier Crisp, rukoväť na tanier Crisp



JET DEFROST

Na rýchle rozmrazovanie rôznych typov jedla zadaním jeho hmotnosti. Potraviny je potrebné položiť priamo na sklenený otočný tanier. Po výzve jedlo obráťte.

KATEGÓRIA	JEDLO	HMOTNOSŤ
	MÄSO (mleté, rezne, steaky, kusy mäsa na pečenie)	100 g – 2 kg
	HYDINA (kurča celé, kúsky alebo plátky)	100 g – 2,5 kg
	RYBY (vcelku, kúsky, filé)	100 g – 2 kg
	ZELENINA (miešaná zelenina, hrášok, brokolica a pod.)	100 g – 2 kg
	CHLIEB (pecne, žemle, rožky)	100 g – 1 kg



FUNKCIE S MANUÁLNYM NASTAVENÍM



RÝCHLY OHREV

Na rýchle ohriatie rúry pred cyklom varenia. Predtým, než dáte do rúry jedlo, počkajte, kým funkcia skončí.



HORÚCI VZDUCH + MW

Na prípravu jedál v rúre v krátkom čase.

Potrebné príslušenstvo: drôtený rošt



GRIL

Na vyprážanie, grilovanie a opekanie na rošte. Počas prípravy jedla odporúčame potraviny otáčať. Aby ste dosiahli čo najlepšie výsledky, 3 – 5 minút gril predhrievajte.

Potrebné príslušenstvo: drôtený rošt



GRIL + MW

Na rýchle varenie a pečenie jedál na rošte v kombinácii funkcií mikrovlnnej rúry a grilu.

Potrebné príslušenstvo: drôtený rošt



TURBO GRIL

Pre dokonalé výsledky v kombinácii grilu a konvekčných funkcií rúry. Počas prípravy jedla odporúčame potraviny otáčať.

Potrebné príslušenstvo: drôtený rošt



TURBO GRIL + MW

Na rýchle varenie a pečenie jedál na rošte v kombinácii funkcií mikrovlnnej rúry, grilu a konvekčnej rúry.

Potrebné príslušenstvo: drôtený rošt

PRVÉ POUŽITIE

. NASTAVENIE ČASU

Pri prvom zapnutí rúry musíte nastaviť jazyk a čas.



Začnú blikať číslice označujúce hodiny. Otáčajte gombíkom na nastavenie hodiny a potvrdíte stlačením



Začnú blikať číslice označujúce minúty. Otáčaním gombíka nastavte minúty a potvrdíte stlačením

Upozornenie: Ak chcete neskôr zmeniť čas, stlačte a podržte aspoň jednu sekundu, kým sa rúra vypne, a zopakujte vyššie uvedené kroky.

Po dlhých výpadkoch prúdu možno bude potrebné nastaviť čas znova.

KAŽDODENNÉ POUŽÍVANIE

1. VYBERTE FUNKCIU

Keď je rúra vypnutá, na displeji sa zobrazuje iba čas. Rúru zapnete stlačením a podržaním . Otáčajte *gombíkom* a na ľavom displeji uvidíte dostupné hlavné funkcie. Jednu zvolte a stlačte .

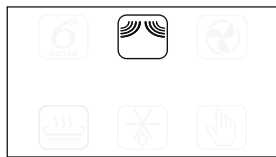

Ak chcete zvoliť vedľajšiu funkciu (v prípade, že je k dispozícii), zvolte hlavnú funkciu, potvrdte stlačením a vojdite do menu tejto funkcie.



Otáčaním *gombíka* zvolte spomedzi vedľajších funkcií dostupných na pravom displeji a potom potvrdte stlačením .

2. NASTAVTE FUNKCIU

. AUTOMATICKÉ FUNKCIE / JET DEFROST

KATEGÓRIA POTRAVÍN

Po zvolení niektorej z automatických funkcií si musíte vybrať kategóriu jedla, ktoré pripravujete.



Keď bliká ikonka , otočte *gombíkom* a zvolte požadovanú kategóriu a potom ju potvrdte stlačením .

HMOTNOSŤ

Aby ste dosiahli najlepšie výsledky, automatické funkcie (a Jet Defrost) vyžadujú zadanie hmotnosti jedla výberom spomedzi štandardných nastavení: rúra potom vypočíta ideálny čas trvania funkcie pre každú kategóriu jedla.



Keď sa na displeji ukáže štandardné nastavenie a bliká ikonka , otočením *gombíka* nastavte hmotnosť a potvrdte stlačením .

. FUNKCIE S MANUÁLNYM NASTAVENÍM

Po zvolení požadovanej funkcie môžete zmeniť jej nastavenia.

Na displeji sa postupne zobrazia nastavenia, ktoré sa dajú zmeniť.

MIKROVLNNÝ VÝKON / TEPLOTA



Keď ikonka *W* na displeji bliká, otáčaním *gombíka* upravte nastavenie výkonu, potom potvrdte stlačením a ďalej môžete meniť nasledujúce nastavenia (ak sa dajú meniť).

Upozornenie: Po aktivovaní funkcie možno výkon meniť stlačením , aby ste sa dostali do menu nastavení, a potom otáčaním *gombíka* zmeňte nastavenie.

VÝKON GRILU

Pre grilovanie existujú tri definované úrovne výkonu: 1 (nízky), 2 (stredný), 3 (vysoký). Štandardne nastavená hodnota je zobrazená medzi dvomi blikajúcimi symbolmi „-“.



Otáčaním *gombíka* nastavte želanú úroveň výkonu grilu a potom potvrdte stlačením .

TRVANIE

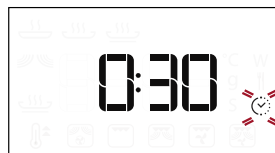

Keď na displeji bliká ikonka , pomocou *gombíka* nastavte požadovaný čas prípravy jedla a potvrdte stlačením .

Dobu prípravy jedla nastavovať nemusíte, ak chcete riadiť pečenie manuálne: Stlačte na potvrdenie a spustenie funkcie.

Poznámka: Počas prípravy jedla môžete upravovať čas prípravy jedla otáčaním *gombíka*; po každom stlačení sa čas prípravy jedla predĺži o 30 sekúnd.

RÝCHLY OHREV

Zvolte funkciu, potom *gombíkom* nastavte cieľovú teplotu a stlačením ju potvrdíte a spustíte funkciu.



Keď rúra dosiahne cieľovú teplotu, ozve sa bzučiak.

Upozornenie: Odporúča sa nevkladať jedlo do rúry pred skončením tejto funkcie.

3. AKTIVUJTE FUNKCIU

Keď ste použili všetky požadované nastavenia, aktivujte funkciu stlačením .

Zakaždým, keď sa tlačidlo  stlačí znovu, sa doba prípravy jedla zvýši o ďalších 30 sekúnd.

Upozornenie: Stlačením  môžete kedykoľvek zastaviť funkciu, ktorá je momentálne aktívna.

. JET START

Keď je rúra vypnutá, môžete stlačiť  na aktivovanie prípravy jedla s funkciou mikrovlny nastavenou na plný výkon (900 W) na 30 sekúnd.

. BEZPEČNOSTNÁ POISTKA

Táto funkcia sa automaticky aktivuje, aby sa zabránilo náhodnému zapnutiu rúry.

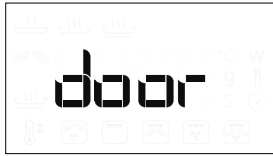

Otvorte a zatvorte dverka a potom stlačte  na spustenie funkcie.

4. ZASTAVIŤ

Na pozastavenie aktívnej funkcie, napríklad na zamiešanie alebo otočenie jedla, jednoducho otvorte dverka.

Aby ste ju zapli znovu, zatvorte dverka a znovu stlačte .

AUTOMATICKÉ ZASTAVENIE

(JEDLO PREMIEŠAJTE ALEBO OBRÁŤTE)

Niektoré funkcie sa zastavia, aby ste mohli jedlo obrátiť alebo pomiešať.

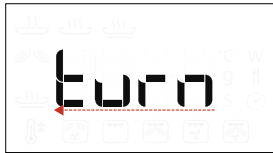

Keď rúra zastaví prípravu jedla, otvorte dverka a vykonajte úkon, na ktorý ste vyzvaný predtým, ako zavriete dverka a stlačíte  na pokračovanie v príprave jedla.

5. ČAS UKONČENIA PRÍPRAVY JEDLA

Ozve sa zvukový signál a na displeji sa zobrazí, že pečenie je ukončené.



Dobu pečenia môžete predĺžiť bez zmeny nastavení tak, že otočením *gombíka* nastavíte novú dobu pečenia a stlačíte .

. CHLADENIE

Po ukončení funkcie s horúcim vzduchom môže v rúre prebehnúť proces chladenia. Na displeji sa zobrazí „Cool On“ (Zapnuté chladenie). Po tomto procese sa rúra automaticky vypne.

Upozornenie: Proces chladnutia možno prerušiť otvorením dverok. V prípade potreby je možné proces obnoviť opätovným zatvorením dverok.

. ZÁMOK

Klávesy zamknete stlačením a podržaním  aspoň na 5 sekúnd.



Zopakovaním tohto postupu klávesy opäť odomknete.

Upozornenie: Zámok klávesov možno aktivovať aj v priebehu pečenia.

Z bezpečnostných dôvodov rúru možno kedykoľvek vypnúť stlačením a podržaním tlačidla .

TABUĽKA PRÍPRAVY JEDÁL

JEDLO	FUNKCIA	PREDOHREV	TEPL. (°C)	VÝKON (W)	TRVANIE	PRÍSLUŠENSTVO
Kysnuté koláče		-	160 – 180	-	30 – 60	
		-	160 – 180	90	25 – 50	
Plnené koláče (tvarohový, štrúdlá, jablkový koláč)		Áno	160 – 190	-	35 – 70	
Krehké pečivo		Áno	170 – 180	-	10 – 20	
Snehové pusinky		Áno	100 – 120	-	40 – 50	
Rožky		Áno	210 – 220	-	10 – 12	
Bochník chleba		Áno	180 – 200	-	30 – 35	
Pizza / koláč		Áno	190 – 220	-	20 – 40	
Pizza (0,4 – 0,5 kg)		-	-	-	14 – 16	
Slané plnené koláče (zeleninové koláče, slaná torta Lorraine)		Áno	180 – 190	-	40 – 55	
Francúzsky slaný koláč (1 – 1,2 kg)		-	-	-	18 – 20	
Lasagne / zapečené cestoviny		-	-	350 – 500	15 – 40	
Pečená jahňacina / teľacina / rozbif (1,3 – 1,5 kg)		-	170 – 180	-	70 – 80*	
		-	160 – 180	160	50 – 70*	
Rozbif – stredne prepečený (1,3 – 1,5 kg)		-	170 – 180	-	40 – 60*	
Pečené kurča / králik / kačka (vcelku 1 – 1,2 kg)		-	210 – 220	-	50 – 70*	
		-	210 – 220	350	45 – 60*	
Kurča / králik / kačka plátky / kúsky (0,4 – 1 kg)		-	-	350 – 500	20 – 40*	
		-	-	-	12 – 18	
Pečené ryby (vcelku)		-	-	160 – 350	20 – 40	
Rybie filé / plátky		Áno	-	-	15 – 30*	
Plnená zelenina (paradajky, cukety, baklažány)		-	-	500 – 650	25 – 50	
Hrianka		-	-	-	3 – 6	
Klobásy / špízy / rebierka / hamburgery		-	-	-	20 – 40*	
Klobásy / karbonátky (0,2 – 1 kg)		Áno**	-	-	6 – 16	
Pečené zemiaky		-	-	350 – 500	20 – 40*	
Opekané zemiaky (0,3 – 0,8 kg)		-	-	-	10 – 20	
Pečené ovocie		-	-	160 – 350	15 – 25	
Gratinovaná zelenina		-	-	-	15 – 25	
Smažená zelenina (0,3 – 0,8 kg)		Áno**	-	-	8 – 18	

* V polovici prípravy jedlo otočte.

** Predhrejte tanier Crisp na 3 – 5 minút.

FUNKCIE	Crisp 	Horúci vzduch 	Horúci vzduch + MW 	Gril 	Gril + MW
PRÍSLUŠENSTVO	Teplovzdorný tanier/ nádobu vhodná na použitie v mikrovlnných rúrach 	Drôtený rošt 	Pravouhlý plech na pečenie 	Tanier Crisp 	

ČISTENIE

Pred údržbou alebo čistením sa presvedčte, či spotrebič vychladol.

Nepoužívajte parné čistiace zariadenia.

Nepoužívajte drôtenku, drsné čistiace potreby alebo abrazívne/korozívne čistiace prostriedky, pretože by mohli poškodiť povrch spotrebiča.

VNÚTORNÉ A VONKAJŠIE PLOCHY

- Povrchy čistite vlhkou utierkou z mikrovlákna. Ak je povrch veľmi špinavý, pridajte do vody niekoľko kvapiek pH neutrálneho čistiaceho prípravku. Poutierajte suchou utierkou.
- Sklo dvierok očistite vhodnými tekutými čistiacimi prostriedkami.
- V pravidelných intervaloch, alebo v prípade rozliatia, vyberajte otočný tanier a jeho držiak, aby ste vyčistili spodok rúry a odstránili všetky zvyšky jedál.
- Gril nie je potrebné čistiť, pretože intenzívne teplo vypáli všetky nečistoty. Používajte túto funkciu pravidelne.

PRÍSLUŠENSTVO

Všetky prvky príslušenstva sa dajú umývať v umývačke a výnimkou taniera Crisp. Tanier crisp je potrebné čistiť vo vode s jemným čistiacim prostriedkom. Ťažko odstrániteľnú nečistotu jemne vytrite handričkou. Tanier crisp nechajte pred čistením vždy vychladnúť.

RIEŠENIE PROBLÉMOV

Problém	Možná príčina	Riešenie
Rúra nefunguje.	Výpadok prúdu. Odpojenie od elektrickej siete.	Skontrolujte, či je elektrická sieť pod napätím a či je rúra pripojená k elektrickej sieti. Rúru vypnite a znova zapnite a skontrolujte, či sa porucha odstránila.
Rúra robí hluk, a to aj keď je vypnutá.	Chladiaci ventilátor je aktivovaný.	Otvorte dvierka alebo podržte  .
Na displeji svieti písmeno „F“ a za ním číslo alebo písmeno.	Chyba softvéru.	Obráťte sa na najbližší popredajný servis a uveďte písmeno alebo číslo, ktoré nasleduje po písmene „F“.

ŠTÍTKO S TECHNICKÝMI ÚDAJMI

 Informácie o výrobku s energetickými údajmi tohto spotrebiča si môžete stiahnuť na webovej stránke **docs.whirlpool.eu**

AKO ZÍSKAŤ NÁVOD NA POUŽÍVANIE A ÚDRŽBU

>  Návod na používanie a údržbu si stiahnite z našej webovej stránky **docs.whirlpool.eu** (môžete použiť tento QR kód), pričom uveďte kód výrobu.



> Prípadne kontaktujte náš klientsky popredajný servis

KONTAKTOVANIE POPREDAJNÉHO SERVISU

Naše kontaktné údaje nájdete v záručnej knižke. Pri kontaktovaní nášho klientskeho popredajného servisu uveďte kód z výrobného štítku vášho výrobku.

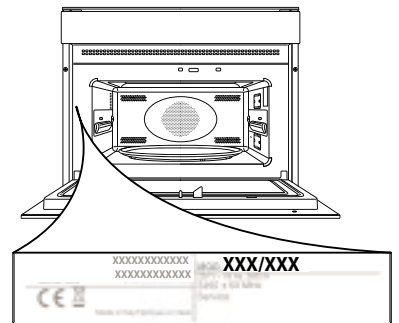

400011091758

Vytlačené v Taliansku