



TM/© 2026 Whirlpool. Onder licentie geproduceerd/®

TM/© 2026 Whirlpool. Produit sous licence/®

Wasdroger

Gebruiker manuel

Sèche-linge

Manuel de l'utilisateur



C WD 105M WBS BE

NL / FR

2960315310_NL/230326.0916

Beste klant,

Lees deze gids voor u dit product in gebruik neemt!

Whirlpool Bedankt dat u voor een product hebt geopteerd. Wij willen dat u kunt genieten van een optimale efficiëntie van dit hoogwaardige product dat is vervaardigd met de nieuwste technologische snuffjes. U moet deze gids en de bijkomende documentatie volledig lezen en begrijpen voor u het apparaat in gebruik neemt.

U moet alle waarschuwingen en informatie omvat in deze documentatie respecteren. Zo kunt u zichzelf en uw product beschermen tegen potentiële gevaren.

Bewaar de handleiding. U moet deze handleiding meegeven met het apparaat als u het aan iemand anders doorgeeft.

1 VEILIGHEIDSVOORSCHRIFTEN	5
2 Milieuriichtlijnen	12
2.1 Naleving met de AEEA-reglementering en afvalverwerking	12
2.2 Informatie op de verpakking	12
2.3 Standaard conformiteit en testgegevens / EU conformiteitsverklaring	12
3 Uw droger	13
3.1 Technische specificaties	13
3.2 Algemeen uiterlijk.....	14
3.3 Omvang van de levering	14
4 Installatie	15
4.1 De juiste plaats voor de installatie	15
4.2 De transport veiligheidsgroep verwijderen	15
4.3 De aansluiting van de waterafvoerslang op producten met een verdampingsfunctie	15
4.4 De voetjes aanpassen	16
4.5 De droger verplaatsen	16
4.6 Waarschuwing met betrekking tot het lawaai	16
4.7 De lamp vervangen.....	16
5 Voorbereiding	17
5.1 Wasgoed geschikt om te drogen in de droger	17
5.2 Wasgoed niet geschikt om te drogen in de droger	17
5.3 Kledingstukken voorbereiden voor het drogen	17
5.4 Wat kunt u doen om energie te besparen	17
5.5 Correct laadvermogen	18

6 Het product bedienen	19
6.1 Bedieningspaneel	19
6.2 Symbolen	19
6.3. Voorbereiding van de droger.	20
6.4 Programmaselectie en verbruikstabel	21
6.5 Secundaire functies	25
6.6 Waarschuwingsindicatoren	25
6.7 Het programma starten	26
6.8 Kinderslot	26
6.9 Het programma wijzigen nadat het gestart is	26
6.10 Het programma annuleren	27
6.11 Einde van het programma.....	27
6.12 Geurfilter.....	27
6.13 Algemene beschrijving van de stoomprogramma's	27
6.14 HomeWhiz Functie	28
7 Onderhoud en reiniging	30
7.1 Pluizenfilters (interne en externe filters) / Reiniging van de binnenzijde van de deur.....	30
7.2 De sensor reinigen	31
7.3 Het waterreservoir leegmaken	32
7.4 De condensator reinigen.....	32
8 Probleemoplossen	34
9 Waarschuwing van afstand	36
9.1 Ik wil zelf reparaties uitvoeren.....	36

1 VEILIGHEIDSVOORSCHRIFTEN

BELANGRIJK MOET WORDEN GELEZEN EN IN ACHT GENOMEN



Dit symbool herinnert u eraan deze handleiding te lezen. Lees voordat u het apparaat gaat gebruiken deze veiligheidsinstructies. Houd ze binnen handbereik voor toekomstige raadpleging.

Deze instructies en het apparaat zelf zijn voorzien van belangrijke veiligheidsaanwijzingen, die te allen tijde moeten worden opgevolgd. De fabrikant kan niet aansprakelijk gesteld worden voor schade die het gevolg is van het niet opvolgen van deze veiligheidsinstructies, oneigenlijk gebruik van het apparaat of een foute instelling van de regelknoppen.



WAARSCHUWING:

- Dit symbool geeft aan dat dit apparaat een ontvlambaar koelmiddel gebruikt. Als het koelmiddel lekt en wordt blootgesteld aan een externe ontstekingsbron, bestaat er brandgevaar.



Dit apparaat bevat R290 koelmiddel dat ontvlambaar maar milieuvriendelijk is.



Kleine kinderen (0-3 jaar) moeten uit de buurt van het apparaat gehouden worden. Jonge kinderen (3-8 jaar) moeten uit de buurt van het apparaat gehouden worden, tenzij ze constant onder toezicht staan. Kinderen vanaf 8 jaar en personen met verminderde fysieke, sensorische of mentale vermogens of gebrek aan ervaring en kennis, mogen dit apparaat gebruiken indien ze onder toezicht staan of instructies hebben ontvangen over veilig gebruik en de mogelijke gevaren ervan begrijpen. Kinderen mogen niet met het apparaat spelen. Reiniging en gebruikersonderhoud mogen niet door kinderen zonder toezicht worden uitgevoerd.



WAARSCHUWING: Stop een wasdroger nooit voor het einde van de droogcyclus, tenzij alle artikelen snel verwijderd en uitgespreid worden om de hitte te laten ontsnappen.



Artikelen die vervuild zijn met stoffen zoals bakolie, aceton, alcohol, benzine, kerosine, vlekverwijderaars, terpentijn, was en wasverwijderaars en artikelen zoals schuimrubber (latexschuim), douchemutsen, waterdicht textiel, artikelen met een rubberen achterzijde en kleding of schuimrubberen kussens mogen niet in de droogtrommel gedroogd worden. Alle voorwerpen zoals aanstekers en lucifers uit de zakken verwijderen. De wasdroger niet gebruiken wanneer er chemische stoffen voor het reinigen zijn gebruikt.



In olie gedrenkte artikelen mogen niet in de wasdroger gedroogd worden omdat ze bijzonder ontvlambaar zijn.



Open de deur nooit met kracht en ga er niet op staan.

TOEGESTAAN GEBRUIK



VOORZICHTIG: Het apparaat is niet geschikt voor inwerkingstelling met een externe schakelinrichting zoals een timer of een afzonderlijk systeem met afstandsbediening.



Dit apparaat is bedoeld voor gebruik in huishoudelijke en gelijkaardige toepassingen zoals: personeelskeukens in winkels, kantoren en overige werkomgevingen; landbouwbedrijven; klanten in hotels, motels, bed & breakfasts en andere residentiële omgevingen.



Dit apparaat is niet voor professioneel gebruik bestemd. Gebruik het apparaat niet buitenshuis.



Bewaar geen explosief of ontvlambaar materiaal (vb. benzine of spuitbussen) in of naast het apparaat - risico voor brand.



Overschrijd de capaciteit van de machine niet (kg droge kleding) aangegeven in de programmatafel.



Geen ongewassen artikelen in de wasdroger doen.

 Zorg dat er geen proppen of stof wordt opgehoopt rond de droger.

 Wasverzachters of soortgelijke producten moeten worden gebruikt zoals opgegeven door de instructies van de wasverzachter.

 Laat het wasgoed niet te lang drogen.

 Niet drinken, hergebruiken en geen voedsel bereiden met gecondenseerd water. Het kan schadelijk zijn voor uw gezondheid en materiële schade veroorzaken.

 **WAARSCHUWING:** Beschadig de koelcircuitleidingen van het apparaat niet.

INSTALLATIE

 Het apparaat moet gehanteerd en geïnstalleerd worden door twee of meer personen - risico van verwondingen. Gebruik beschermende handschoenen om uit te pakken en te installeren - risico van snijwonden.

 Laat de installatie, m.i.v. de aansluiting op het waternet (indien van toepassing) en de elektrische aansluitingen en reparaties door een gekwalificeerd technicus verrichten. Repareer of vervang geen enkel onderdeel van het apparaat, behalve als dit expliciet aangegeven wordt in het gebruikshandleiding. Hou kinderen uit de buurt van de installatieplaats. Controleer na het uitpakken van het apparaat of deze tijdens het transport geen beschadigingen heeft opgelopen. Neem in geval van problemen contact op met uw leverancier of de dichtstbijzijnde consumentenservice. Na de installatie moet het verpakkingsmateriaal (plastic, piepschuim enz.) buiten het bereik van kinderen bewaard worden - risico voor verstikking. Het apparaat moet worden losgekoppeld van het elektriciteitsnet voordat u installatiewerkzaamheden uitvoert - risico voor elektrocutie. Zorg er tijdens de installatie voor dat het apparaat het netsnoer niet beschadigt - risico van brand of elektrocutie. Het apparaat alleen activeren als de installatie is voltooid.



WAARSCHUWING: Houd ventilatieopeningen in de behuizing van het apparaat of in de ingebouwde structuur vrij van obstructies.



Installeer de droger in een vertrek met gepaste ventilatie (open deur, ventilatierooster of gleuven breder dan 500 cm²) om te voorkomen dat de rookgassen afkomstig van apparaten die andere brandstoff en verbranden, m.i.v. open haarden, terugstromen in het vertrek. Als de droger geïnstalleerd is onder een werkblad, voorzie een afstand van 10 mm tussen het bovenste paneel van de droger en de voorwerpen erboven, en 15 mm tussen de zijwanden van het apparaat en de wanden of de meubeleenheden ernaast.



Zorg ervoor dat het apparaat niet in de buurt van een warmtebron wordt geïnstalleerd.



Het apparaat mag niet worden geïnstalleerd achter een afsluitbare deur, een schuifdeur of een deur met een scharnier aan de tegenovergestelde zijde van die van de wasdroger, op een zodanige wijze dat volledig openen van de deur van de wasdroger deur beperkt is.



Het apparaat moet geplaatst worden tegen de muur, om toegang aan de achterzijde te beperken.



Let erop dat een tapijt de ventilatieopeningen aan de onderkant van de droger niet afdekt.



Als u een droger bovenop uw wasmachine wilt plaatsen, neem dan eerst contact op met de Consumentenservice of met uw speciaalzaak om te verifiëren of dit mogelijk is. Dit is alleen toegestaan als de droger door middel van een daarvoor bestemde stapelset op de wasmachine wordt bevestigd; deze set is verkrijgbaar bij de Consumentenservice of uw speciaalzaak. De instructies voor de correcte assemblage worden geleverd met de stapelkit.

ELEKTRISCHE WAARSCHUWINGEN



Het moet mogelijk zijn het apparaat van het elektriciteitsnet af te koppelen door de stekker uit het stopcontact te halen of via een meerpolige netschakelaar die bovenstrooms van het stopcontact is geplaatst conform de bedradingsvoorschriften en het apparaat dient geaard te zijn conform de nationale veiligheidsnormen voor elektriciteit.



Gebruik geen verlengsnoeren, meervoudige stopcontacten of adapters. Na de installatie mogen de elektrische onderdelen niet meer toegankelijk zijn voor de gebruiker. Gebruik het apparaat niet wanneer u natte voeten hebt of blootsvoets bent. Gebruik het apparaat niet als de stroomkabel of de stekker beschadigd is, als het apparaat niet goed werkt of als het beschadigd of gevallen is.



Als het netsnoer beschadigd is, moet het vervangen worden door de fabrikant, een servicevertegenwoordiger of gekwalificeerd personeel om risico's te voorkomen - risico voor elektrocutie.

REINIGING EN ONDERHOUD



WAARSCHUWING: Zorg ervoor dat het apparaat is uitgeschakeld en losgekoppeld van de stroomvoorziening voordat u onderhoudswerkzaamheden uitvoert. Gebruik beschermende handschoenen (gevaar voor snijwonden) en veiligheidsschoenen (gevaar voor kneuzing) om persoonlijk letsel te vermijden; het apparaat moet door twee personen worden gehanteerd (minder belasting); gebruik nooit stoomreinigers (gevaar voor elektrische schokken). Reparaties die niet door professionals zijn uitgevoerd en die niet door de fabrikant zijn goedgekeurd, kunnen een risico voor de gezondheid en de veiligheid opleveren. De fabrikant kan hiervoor niet aansprakelijk worden gesteld. Schade of defecten veroorzaakt door onderhoud of reparaties die niet door professionals zijn uitgevoerd vallen niet onder de garantie. De garantievoorwaarden staan in het document dat bij het apparaat is geleverd.



Zorg ervoor dat alle stofbakjes schoon zijn vooraleer een droogcyclus te starten.



Gebruik geen gereedschap om het secundaire filter te reinigen, dit kan het apparaat beschadigen en gaslekkege veroorzaken.

VERWERKING VAN DE VERPAKKING

De verpakking kan volledig gerecycled worden, zoals door het recyclingsymbool wordt aangegeven.



De diverse onderdelen van de verpakking mogen daarom niet bij het gewone huisvuil worden weggegooid, maar moeten worden afgevoerd volgens de plaatselijke voorschriften.

AFDANKEN VAN HUISHOUDELIJKE APPARATUUR

Dit apparaat is vervaardigd van recyclebaar of herbruikbaar materiaal. Dank het apparaat af in overeenstemming met plaatselijke milieuvoorschriften voor afvalverwerking. Voor meer informatie over behandeling, terugwinning en recycling van huishoudelijke apparaten kunt u contact opnemen met uw plaatselijke instantie, de vuilnisophaaldienst of de winkel waar u dit apparaat hebt gekocht. Dit apparaat is gemarkeerd in overeenstemming met de Europese Richtlijn 2012/19/EU, Afgedankte Elektrische en Elektronische Apparatuur (AEEA) en met de Regeling Afgedankte Elektrische en Elektronische Apparatuur 2013 (zoals gewijzigd). Door ervoor te zorgen dat dit product correct wordt afgedankt, helpt u schadelijke gevolgen voor het milieu en de gezondheid te voorkomen.



Het symbool op het product of op de begeleidende documentatie geeft aan dat dit apparaat niet als huishoudelijk afval behandeld mag worden, maar dat het ingeleverd moet worden bij een speciaal inzamelingscentrum voor de recycling van elektrische en elektronische apparatuur.

- De wasmachine mag niet boven op de droger worden geplaatst.

Installatietabel voor wasmachine en trommeldroger

Stapelkit type	Diepte (TD=Trommeldroger, WM: Wasmachine)
Plastic - 60/54cm met/zonder riem	60cm TD --> WM \geq 50cm / 54cm TD --> WM>45cm
Plastic - 46cm met/zonder riem	46cm TD --> WM \geq 54cm
With Shelf - 60cm	60cm TD --> WM \geq 50cm
With Shelf - 54cm	54cm TD --> WM>45cm

De bedrijfsregels, standaarddocumentatie, bestellen van onderdelen en aanvullende productinformatie kunt u vinden door:

De QR code in uw apparaat gebruiken.

Bezoek onze website docs.whirlpool.eu/docs en parts-selfservice.europeanappliances.com.

Anders,, **contacteer onze Klantenservice** (Het telefoonnummer staat in het garantieboekje). Wanneer u contact neemt met de Klantenservice, gelieve de codes te vermelden die op het identificatieplaatje van het apparaat staan.

U kunt online meer informatie over uw model vinden op <https://eprel.ec.europa.eu/>, de officiële EPREL-productdatabase van de EU. Voer na het selecteren van de productcategorie de modelaanduiding van het product in. De modelaanduiding bestaat uit letters en cijfers en is te vinden op het typeplaatje achter 'Mod'. (zie afbeelding rechts).

Voor verdere assistentie kunt u het apparaat registreren op.

www.register10.eu



2 Milieurichtlijnen

2.1 Naleving met de AEEA-reglementering en afvalverwerking



Dit product bevat geen van de gevaarlijke en verboden materialen vermeld in de controleverordening met betrekking tot de afvoer van elektrische en elektronische apparatuur, die is gepubliceerd door het Ministerie van Milieu en Stedenbouw van Turkije. Conform met de AEEA-reglementering. Dit apparaat is vervaardigd van recyclebare en herbruikbare kwalitatief hoogstaande onderdelen en materialen. Om die reden mag dit apparaat aan het einde van de levenscyclus niet worden weggegooid met ander huishoudelijk afval. Breng het naar een inzamelcentrum voor de recycling van elektrische en elektronische apparatuur. U kunt ook uw lokale administratie informatie vragen over deze inzamelpunten. U kunt het milieu en natuurlijke grondstoffen helpen beschermen door de verbruikte apparaten in te leveren voor recycling.

2.2 Informatie op de verpakking

De verpakking van het apparaat is vervaardigd van recyclebaar in overeenstemming met de nationale wetgeving. Gooi het verpakkingsmateriaal niet weg bij het normale huisvuil of ander afval. Lever het in bij een door de overheid aangewezen inzamelpunt voor verpakkingsmateriaal.

2.3 Standaard conformiteit en testgegevens / EU conformiteitsverklaring

	<p>De. Beko Europe Management S.r.l., verklaart dat dit Type/Model van huishoudelijke apparaat met radioapparatuur van het Type of Model met en Wifi-module conform is met Richtlijn 2014/53/EU en Radioapparatuur regelgeving 2017.</p> <p>De volledige tekst van de verklaring van overeenstemming is beschikbaar op de volgende website: https://docs.emeappliance docs.eu/</p> <p>De radio-apparatuur werkt in de 2.4 GHz ISM frequentieband. De maximaal verzonden radiofrequentievermogen is niet hoger dan 20 dBm (e.i.r.p)</p> <p>Dit product omvat bepaalde open source software ontwikkeld door derden. De open source licentie gebruiksverklaring is beschikbaar op de volgende website: https://docs.emeappliance docs.eu/</p>
--	--

3 Uw droger

3.1 Technische specificaties

NL

Hoogte (Min. / Max.)	84,6 cm / 86,6 cm*
Breedte	59,8 cm
Diepte	67,4 cm
Capaciteit (max.)	10 kg**
Netto gewicht (\pm %10)	48 kg
Voltage	Zie typeplaatje***
Aangeduid gebruikt vermogen	
Modelcode	

 	De informatie over het model zoals opgeslagen in de productdatabank is beschikbaar op de volgende website waar u kunt zoeken op de ID van het model (*) die vermeld staat op het typeplaatje. https://eprel.ec.europa.eu/
SUPPLIER'S NAME MODEL IDENTIFIER → (*)	
 	

* Min. hoogte: Hoogte met de verstelbare stand gesloten.

Max. hoogte: Hoogte met de verstelbare stand geopend op de maximale hoogte.

** Gewicht van droog wasgoed voor het wassen.

*** Typeplaats onder de deur op de droger.

Om de kwaliteit van de droger te verbeteren, kunnen de technische specificaties worden gewijzigd zonder kennisgeving vooraf.

De afbeeldingen in deze gebruikshandleiding zijn schematisch en stemmen mogelijk niet exact overeen met het product.



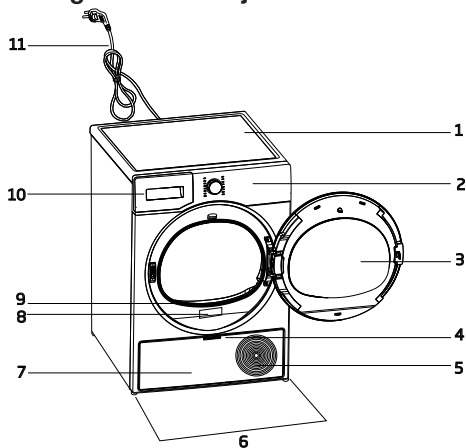

De waarden vermeld op de droger of de begeleidende documentatie zijn metingen in het laboratorium in overeenstemming met de respectieve normen. Deze waarden kunnen verschillen naargelang het gebruik en de omstandigheden van de omgeving.

3.2 Algemeen uiterlijk

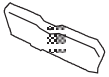

1. Bovenste tabel
2. Bedieningspaneel
3. Laaddeur
4. Voetplank handvat
5. Ventilatioosters
6. Instelbare voetjes
7. Voetplank
8. Typeplaatje
9. Pluizenfilter
10. Waterreservoir lade.
11. Netsnoer

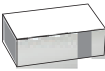
3.3 Omvang van de levering

	1. Water afvoerslang *		6. Water vuldop*
	2. Filterlade reservespons*		7. Zuiver water*
	3. Gebruiker shandleiding		8. Geurcapsules groep*
	4. Droogmand*		9. Borstel*
	5. Droogmand gebruiker shandleiding*		10. Filterdoek*

*Optioneel - is mogelijk niet inbegrepen, hangt af van het model.

4 Installatie

Lees eerst de "Veiligheidsinstructies"!

Voor u de dichtstbijzijnde geautoriseerde dienst raadpleegt voor de installatie van de droger verwijzen wij u naar de informatie in de handleiding. Zorg ervoor dat de elektrische en watervoorzieningen correct zijn uitgevoerd. Zo niet moet u een elektricien en loodgieter aanspreken om de voorzieningen correct uit te voeren.

De klant is verantwoordelijk voor de voorbereiding van de locatie waar de droger zal worden geïnstalleerd net als voor de voorbereiding van de elektrische installatie.

Inspecteer op schade van de droger voor u het installeert. Als de droger is beschadigd, mag u hem niet installeren. Beschadigde producten kunnen risico's inhouden. Wacht 12 uur voor u de droger in gebruik neemt.

Het product bevat een koelmiddel en het product zal schade oplopen als het onmiddellijk na de levering zou worden gebruikt. Na elke verplaatsing van het product, moet u het ten minste 12 laten rusten.

4.1 De juiste plaats voor de installatie

- Installeer de droger op een vlak en stabiel oppervlak.
- U moet de machine verplaatsen met ten minste 2 personen.
- Gebruik de droger in een omgeving vrij van stof met een goede ventilatie.
- De opening tussen het Droger en de vloer mag niet worden verminderd door materiaal zoals tapijten, stukjes hout en riemen.
- Houd de ventilatieroosters van de droger open.
- Er mogen geen deuren zijn die kunnen worden vergrendeld, schuifdeuren of deuren met scharnieren aanwezig zijn in de buurt van de installatie-omgeving van de droger want deze kunnen het openen van de deur van de droger blokkeren.

- Zodra de droger is geïnstalleerd, moeten de aansluitingen stabiel blijven. Na de plaatsing van de droger moet u ervoor zorgen dat de achterwand niet in contact komt met een uitstekend onderdeel (een waterkraan, elektrisch stopcontact, etc.).
- Plaats de droger met ten minste 1 cm tussen het product en de randen van het meubel.
- Uw droger kan worden gebruikt aan een temperatuur tussen +5°C tot +35°C. Als hij buiten dit temperatuurbereik wordt gebruikt, kan dit de werking van uw apparaat beïnvloeden en schade veroorzaken.
- De achterzijde van de droger mag niet tegen de muur worden geplaatst.

Plaats de droger niet op het netsnoer want dit kan schade veroorzaken.

*** Negeer de volgende waarschuwing als het systeem van uw product geen R290 bevat.**

De droger bevat R290 koelmiddel.*
R290 is een milieuvriendelijk, maar brandbaar koelmiddel.*
Zorg ervoor dat de luchtinlaat van de droger open is en goed.
Houd potentiële vlambronnen uit de buurt van de droger.*

4.2 De transport veiligheidsgroep verwijderen

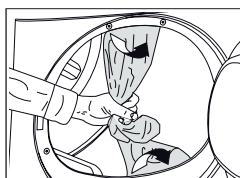

Verwijder de transport veiligheidsgroep voor u het product de eerste maal in gebruik neemt.

4.3 De aansluiting van de waterafvoerslang op producten met een verdampingsfunctie

U kunt geaccumuleerd water onmiddellijk afvoeren via de waterafvoerslang die wordt geleverd met het product in de plaats van het water dat wordt opgevangen in het waterreservoir periodiek af te voeren.

Als uw droger is voorzien van een stoomfunctie kunt u het onderstaande schema volgen voor de waterafvoeraansluiting.

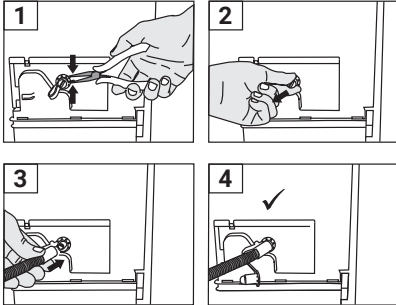

- 1 Verwijder de klem die is bevestigd op de stopper achteraan op de droger door deze los te maken met een werktuig.
- 2 Nadat u de klem hebt verwijderd, moet u de stekker verwijderen onder de klem.
- 3 Bevestig de waterafvoerslang die wordt meegeleverd met de machine op de leiding onder de stekker.
- 4 Uw machine is klaar voor gebruik met een directe afvoer.

De waterafvoerslang moet worden bevestigen op een maximale hoogte van 80 cm.

Zorg ervoor dat de waterafvoerslang niet gebogen, geknikt of samengedrukt wordt tussen de afvoer en de droger. Sluit de slang stevig aan om ze op haar plaats te houden. Waterlekken kunnen schade veroorzaken. De waterafvoerslang moet worden verlengd. Controleer of het water stroomt met een geschikt debiet. De afvoerleiding mag niet worden afgesloten of geblokkeerd.

Als er een pakket met accessoires wordt geleverd met uw product moet u de gedetailleerde instructies raadplegen.

4.4 De voetjes aanpassen

Regel de voeten bij door ze van links naar rechts te draaien tot de machine waterpas en stevig staat.

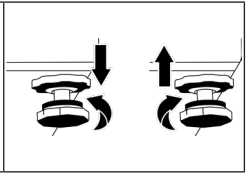

4.5 De droger verplaatsen

- Verwijder al het water volledig uit de droger.
- Als het product is aangesloten op een directe afvoer moet u de afvoerleidingen verwijderen.

De droger wordt bij voorkeur rechtop verplaatst. Zo niet kunt u hem op de rechterzijde kantelen bekeken van de voorzijde en de droger verplaatsen. Wacht 12 uur voor u de droger in gebruik neemt.

4.6 Waarschuwing met betrekking tot het lawaai

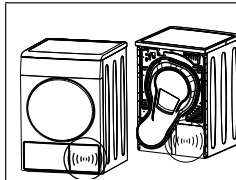

Wanneer het product is ingeschakeld, kan de compressor af en toe metalen lawaai maken. Dit is normaal.

Tijdens het gebruik van het product kan het verzamelde water uit het waterreservoir worden gepompt. Het is normaal een pomp geluid te horen van het apparaat tijdens de werking.

4.7 De lamp vervangen

Als uw droger voorzien is van verlichting in de trommel;

Raadpleeg de geautoriseerde dienst om de lamp/LED te vervangen die wordt gebruikt voor de verlichting van uw droger. De lamp in dit product is niet geschikt voor de verlichting van uw woning. Het beoogd gebruik van deze lamp is er voor te zorgen dat u het wasgoed veilig kunt laden in de droger. De lampen die worden gebruikt in dit apparaat zijn bestand tegen ruwe fysieke omstandigheden zoals temperaturen van meer dan 50°C.

5 Voorbereiding

Lees eerst de “Veiligheidsinstructies”!

5.1 Wasgoed geschikt om te drogen in de droger

Wasgoed dat niet veilig kan worden gedroogd in de droger kan het apparaat en het wasgoed beschadigen tijdens het drogen. Volg de instructies op de etiketten op het wasgoed dat u wilt drogen. Droog enkel wasgoed met “Veilig voor droger” vermeld in het etiket.



5.2 Wasgoed niet geschikt om te drogen in de droger

Ondergoed met metalen steunen mag niet worden gedroogd in de droger. Als deze metalen steunen los scheuren van het kledingstuk kan het de machine beschadigen.
Delicaat geborduurd textiel, katoen en zijden kledingstukken, kleding vervaardigd van delicate en waardevolle textiel, niet-ademende kledingstukken en tulle gordijnen mogen niet worden gedroogd in de droger.

5.3 Kledingstukken voorbereiden voor het drogen

Voorwerpen zoals munten, metalen onderdelen, naalden, spijkers, schroeven, stenen, etc. kunnen de trommel van het product beschadigen of kunnen functionele operationele problemen veroorzaken. U moet dus al het wasgoed dat u in het product wilt laden grondig controleren.

Droog wasgoed met metalen accessoires zoals ritssluitingen door het binnenste buiten te draaien.

Sluit de ritssluitingen, haken en klemmen, knoop de knopen op, bind textiel riemen en banden samen.

5.4 Wat kunt u doen om energie te besparen

- Gebruik de hoogst mogelijke zwieren optie wanneer u het wasgoed wast. Zo kunt u de duur van het droogprogramma inkorten en het energieverbruik verminderen. Sorteert het wasgoed volgens hun type en dikte. Droog hetzelfde type wasgoed samen. Keukenhanddoeken en tafellakens drogen bijvoorbeeld sneller dan badhanddoeken.
- Volg de instructies in de handleiding voor de selectie van het programma.
- Houd de droogcyclus zo ononderbroken mogelijk. De deur openen tijdens het drogen kan resulteren in een hoger energieverbruik.
- Voeg geen nat wasgoed toe wanneer de droger in werking is. Dit kan resulteren in niet-homogeen drogen.
- Reinig de pluizenfilter voor of na elke droogcyclus.
- Zorg ervoor dat de filters schoon zijn. Raadpleeg onderhouds- en reinigingsinstructies voor details.
- Voor modellen met een afvoer moet u de regels met betrekking tot de afvoerverbinding volgens die worden gespecificeerd in de voorschriften en en de afvoer reinigen.
- Tijdens een droogcyclus moet u zorgen voor voldoende luchtcirculatie in de ruimte waar de droger is geplaatst.

- Het Eco-programma is het meest energie-efficiënte programma om nat katoen wasgoed te drogen. Het wordt gebruikt om de naleving te evalueren van ecologisch bewuste ontwerpregelgeving.
- Houd de laaddeur gesloten om warmteverlies te voorkomen.

5.5 Correct laadvermogen

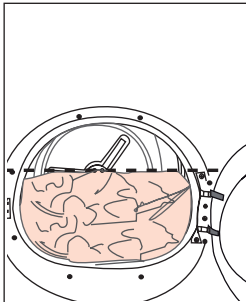

Als het wasgoed in het product het maximale laadvermogen overschrijdt, zal het mogelijk niet werken zoals bedoeld en kan dit materiële schade of schade aan het product veroorzaken. Respecteer het maximale laadvermogen voor elk programma.

- De huishoudelijke wasmachine laden tot het maximale vermogen gespecificeerd door de fabrikant voor de relevante programma's helpt energie te besparen.

De onderstaande gewichten worden als voorbeeld vermeld.

Wasgoed	Gewicht bij benadering (g)*	Wasgoed	Gewicht bij benadering (g)*
Katoen beddengoed (tweepersoonsbed)	1500	Katoen jurk	500
Beddengoed (eenpersoonsbed)	1000	Jurk	350
Beddenlaken (tweepersoonsbed)	500	Denim	700
Beddenlaken (eenpersoonsbed)	350	Zakdoeken (10 stuks)	100
Groot tafellaken	700	T-shirt	125
Klein tafellaken	250	Blouse	150
Servet	100	Katoenen hemd	300
Badhanddoek	700	Hemd	200
Handdoek	350		

*Gewicht van het wasgoed voor het wassen.

6 Het product bedienen

6.1 Bedieningspaneel

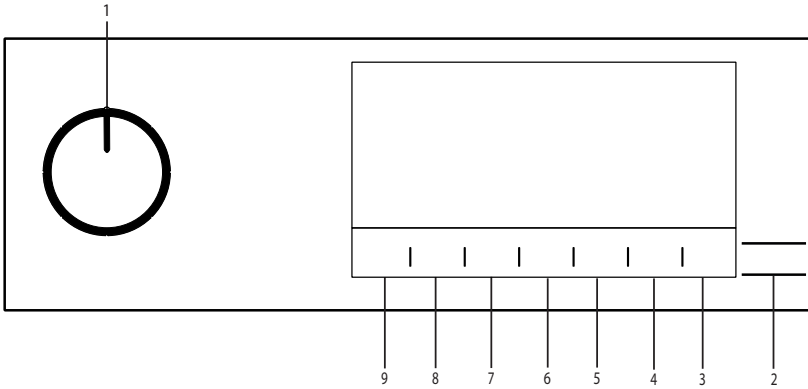

1. Aan/Uit/Programma selectieknop.
2. Start/Stand-by knop
3. Knop voor afstandsbediening.
4. Eindtijd selectieknop.
5. Stoomprogramma's selectieknop
6. Lage temperatuurselectie en timerprogramma selectieknop.
7. Hoorbaar alarm en kinderslot selectieknop.
8. Kreukpreventie selectieknop / trommelverlichting knop
9. Droogniveau selectieknop.

6.2 Symbolen

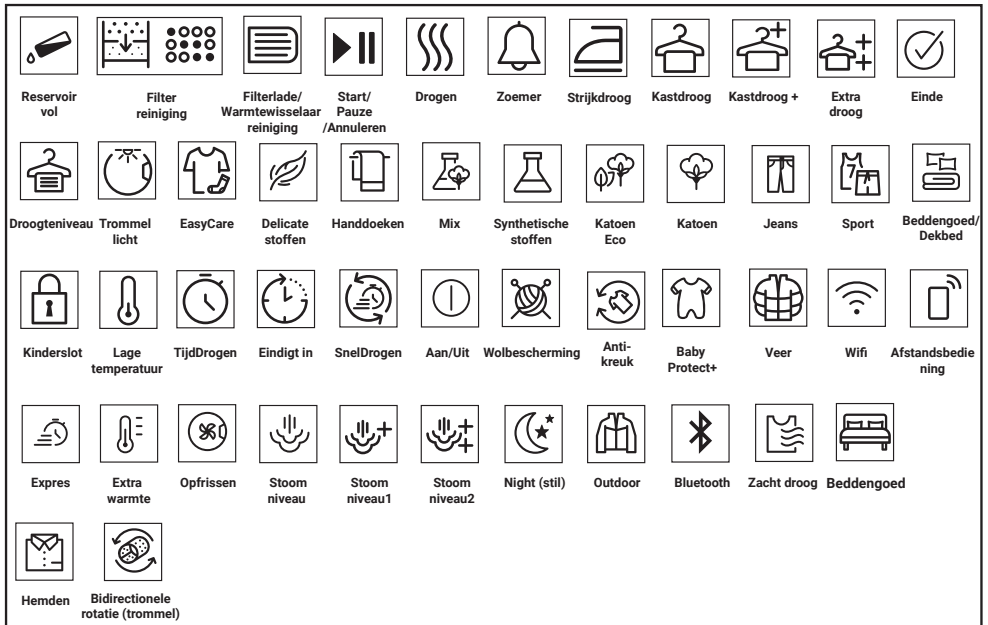

6.3. Voorbereiding van de droger.

- Voer de stekker van de droger in het stopcontact.
- Open de deur.
- Verwijder al het vreemde materiaal.
- Plaats het wasgoed in de droger zonder het te hard aan te stampen.
- Duw en sluit de deur.

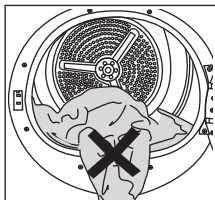

Zorg ervoor dat er geen wasgoed geklemd zit tussen de laaddeur. Sluit de deur niet met kracht.

- Als u het gewenste programma selecteert met de Aan/Uit/Programma selectieknop schakelt de machine in.

Selectie van een programma met de Aan/Uit/Programma selectieknop betekent niet dat het programma gestart is. Druk op de knop Start/Stand-by om het programma te starten.

6.4 Programmaselectie en verbruikstabel

NL					
Tabel van cycli met stoomfunctie					
Programma's	Programmabeschrijving	Capaciteit (kg)	Centrifugeersnelheid in wasmachine (rpm)	Droogtijd (minuten)	Stoomdrogen tijdsduur
IronTouch*	Is een cyclus die als doel heeft het kreukniveau van hemden en t-shirts te verminderen met een stoomfunctie. Dankzij deze cyclus is het doorgaans niet nodig casual hemden te strijken na het drogen. Afhankelijk van de textuur en dikte van het product dat u wilt drogen, kan het resultaat van de anti-kreukfunctie verschillen. Het is raadzaam deze cyclus te gebruiken in combinatie met hetzelfde type stoffen.	1,5 (6 stukken)	800	-	90
		1 (3 stukken)	800	-	70
		0,3 (1 stukken)	800	-	50
Steam Refresh	Frist kleding op met een stoomfunctie en verwijdert ongewenste geurtjes. Enkel gebruiken met droge kledingstukken.	1,5 (6 stukken)	-	-	35
		1 (3 stukken)	-	-	31
		0,3 (1 stukken)	-	-	23
Gemengde was	Gebruik dit programma om kleurvast synthetisch en katoenen wasgoed gezamenlijk te drogen. Sport en fitness kledij kan worden gedroogd met dit programma.	6	1000	175	180
Jeans	U kunt denim broeken, rokken, hemden of jacks drogen in dit programma.	4	1200	150	155
Katoen	U kunt uw warmtebestendige katoen textiel drogen met deze cyclus. Een droogprogramma dat geschikt is voor de dikte van het wasgoed dat u wilt drogen en het gewenste droogniveau wordt geselecteerd.	10	1000	330	335
Katoen Eco	Enkele laag, casual katoen textiel wordt zo economisch mogelijk gedroogd.	10	1000	320	325
Synthetisch	U kunt al uw synthetisch wasgoed drogen in dit programma. U moet een drooginstelling selecteren die is geschikt voor het gewenste droogniveau.	6	800	95	100

Tabel van cycli zonder stoomfunctie					
Katoen strijkdroog***	Enkele laag casual katoen textiel wordt gedroogd tot licht vochtig zodat het klaar is om te strijken.	10	1000	225	-
Wol	Gebruik dit programma voor het drogen van wollen kleding, zoals truien die worden gewassen volgens de instructies. Het wordt aanbevolen de kleding aan het eind van het programma te verwijderen.	1,5	600	148	-
Extra stil	In dit programma is het geluidsniveau dat door het apparaat wordt uitgestoten het laagst. Met dit programma kunt u uw katoen of synthetische mix kleren geruisloos wassen.	8	1000	225	-
Dons	Gebruik dit om uw donzen dekbed te drogen.	-	800	165	-
Tijdprogramma	U kunt een selectie maken uit tijdprogramma's tussen 10 en 160 minuten om het gewenste droogniveau te bereiken bij een lage temperatuur. In dit programma blijft de droogtrommel drogen zolang als de ingestelde tijdsduur, onafhankelijk van het droogniveau van het wasgoed.	-	-	-	-
Opfrissen	Dit programma frist uw gedroogde kleding op met warme lucht.	1,5	-	120	-
Extra warmte	Dit programma is ontworpen om uw gewassen textiel te drogen aan een hogere temperatuur dan andere cycli. Dit maakt het ideaal voor items zoals babykleding, ondergoed, handdoeken en gelijkaardige stoffen.	5	800	235	-
Snel	Gebruik dit programma om 2 hemden klaar te hebben voor het strijken.	0,5	1200	50	-
Programma via app					
Bedlinnen	Sluit de knopen / ritssluiting van een katoen of synthetisch dekbedovertrekset voor het drogen.	3	800	135	-
Lingerie	Het biedt de mogelijkheid uw ondergoed hygiënisch te drogen bij een hoge temperatuur.	2	1000	70	-
Sport	Gebruik het om uw kledij van katoen, synthetische of gemengde stoffen of waterdichte producten zoals werkkledij, regenjassen, etc. te beschermen. Draai ze binnenste buiten om ze te drogen.	2	1000	135	-
Fijne was	Biedt de mogelijkheid uw t-shirts, blouses en hemden met de vermelding "kan worden gedroogd" in hun wasinstructies veilig te drogen.	4	1000	125	-
Handdoeken	Handdoeken zoals keukenhanddoeken, badhanddoeken en kleine handdoeken drogen.	5	1000	175	-

Waarden energieverbruik				
Programma's	Capaciteit (kg)	Centrifugesnelheid in wasmachine (tpm)	Hoeveelheid resterende vochtigheid bij benadering	Waarde energieverbruik kWh
Katoen Eco*	10	1000	60%	1,57
Katoen strijkdroog	10	1000	60%	1,25
Synthetisch kastdroog	6	800	40%	0,45
	"Als u regelmatig de maximale lading van 10 kg katoen droogt, raden wij aan de afvoerslang aan te sluiten om te voorkomen dat de droger wordt uitgeschakeld tijdens de cyclus omdat het reservoir moet worden leeggemaakt" (zie hoofdstuk "Aansluiting op de afvoerslang")			
*De mogelijkheid van de Ready to Wear cyclus om 100% katoen, 100% polyester, 100% viscose en %56 katoen - 44% polyester blend hemden in een draagbare staat te brengen (anti-kreukeffect) is goedgekeurd door het Onafhankelijke Instituut van Textiel Tests in Europa. Kraag, mouwboorden of mouwen kunnen worden gestreken, indien gewenst.				

** De bovenstaande waarden werden gespecificeerd onder standaardvoorwaarden. De verbruikswaarden kunnen verschillen van de waarden in de tabel, afhankelijk van het type wasgoed, de centrifugesnelheid, de omgevingsvoorwaarden en het spanningsniveau

*** Het programma 'Katoen strijkdroog' kan worden ingesteld door het programma 'Katoen' te selecteren op het bedieningspaneel en vervolgens het 'Strijkdroog' droogniveau te selecteren met de droogniveau selectieknop. U kunt het 'Strijkdroog' symbool identificeren in hoofdstuk 6.2 Symbolen.

NL

Algemene programma's

Programma's	Capaciteit (kg)	Programma periode (uur:min)	Energieverbruik (kWh)
Katoen Eco	10	5:20	1,57
Katoen Eco	5	3:00	0,80
Katoen strijkdroog	10	3:45	1,25
Katoen strijkdroog	5	2:15	0,60
Katoen kastdroog	10	5:30	1,62
Katoen kastdroog	5	3:10	0,84
Katoen kastdroog+	10	5:40	1,67
Katoen kastdroog+	5	3:20	0,89
Katoen kastdroog ++	10	5:50	1,72
Katoen kastdroog ++	5	3:30	0,93
Synthetisch strijkdroog	10	1:20	0,38
Synthetisch kastdroog	10	1:35	0,45
Synthetisch kastdroog +	10	1:45	0,50
Synthetisch kastdroog ++	10	-	-
Gentle Care	2	-	-
Wolbescherming	1,5	2:28	1,30

De waarden voor de andere programma's dan Eco zijn louter indicatief.

Andere bedieningsmodi

Stroomverbruik (W)	Uit-modus (indien aanwezig)	Uitgestelde bedieningsmodus (W) (indien aanwezig)	Stand-bymodus (W) (indien aanwezig)	Stand-bymodus met connectiviteitsfunctie (W) (indien aanwezig)
		0,30	4,00	-

Akoestieke emissie van luchtgeluid van de droogcyclus dB(A):

64

6.5 Secundaire functies

Droogheidsniveau

De Droogniveau knop wordt gebruikt om het gewenste droogniveau aan te passen. De programmaduur kan worden gewijzigd afhankelijk van de selectie.

U kunt deze functie enkel inschakelen voor de start van het programma.

Kreukpreventie

U kunt de kreukpreventie functie in- of uitschakelen door de kreukpreventie selectieknop in te drukken. Als u het wasgoed niet onmiddellijk verwijdert uit de droger aan het einde van een programma kunt u het Kreukpreventie programma gebruiken om kreuken van het wasgoed te voorkomen.

Waarschuwingssignaal

De droger geeft een waarschuwingssignaal aan het einde van het programma. Druk op de "Hoorbaar alarm" knop als u geen hoorbaar alarm wilt horen. Wanneer u de hoorbare alarmknop indrukt, schakelt het licht uit en het zal niet weerklinken aan het einde van het programma.

U kunt deze functie selecteren voor of na de start van het programma.

Lage temperatuur

U kunt deze functie enkel inschakelen voor de start van het programma. U kunt deze functie inschakelen als u uw wasgoed wilt drogen aan een lagere temperatuur. De duur van het programma zal langer worden nadat het is ingeschakeld.

Eindtijd

U kunt de einde duur van het programma tot 24 uur uitstellen met de eindtijd functie.

1. Open de deur en plaats uw wasgoed in de machine.
2. Selecteer het droogprogramma.
3. Druk op de selectieknop Eindtijd en stel de gewenste uitsteluur in. Eindtijd LED schakelt in. (Als de knop ingedrukt wordt gehouden, loopt de Eindtijd ononderbroken door).
4. Druk op de knop Start / Stand-by. Eindtijd aftelling start. Het ":" teken in het midden van de weergegeven uitgestelde tijd knippert.

U kunt wasgoed toevoegen of verwijderen in de eindtijd. De tijdsduur op het scherm is de som van de normale droogtijd en de Eindtijd. De eindtijd LED schakelt uit aan het einde van de aftelling, het drogen start en de drogen LED licht op.

De eindtijd wijzigen

Als u de tijdsduur wilt wijzigen tijdens de aftelling:

Draai aan de Aan/Uit/Programma selectieknop en annuleer het programma. Selecteer het gewenste programma en herhaal de Eindtijd selectieprocedure.

De Eindtijd functie annuleren

Als u de eindtijd aftelling wilt annuleren en het programma onmiddellijk wilt starten:

Draai aan de Aan/Uit/Programma selectieknop en annuleer het programma. Selecteer het gewenste programma en druk op de knop "Start/pauze".

Trommelverlichting

U kunt de trommelverlichting in- of uitschakelen door deze knop in te drukken. Het licht schakelt in wanneer de knop wordt ingedrukt en het schakelt uit na een bepaalde tijdsduur.

6.6 Waarschuwingssindicatoren

Waarschuwingssindicatoren kunnen variëren naargelang het model van uw droger.

Filterreiniging

Wanneer het programma voltooid is, schakelt de waarschuwingssindicator van de filter in.

Waterreservoir

Als het waterreservoir opvult wanneer het programma in werking is, begint de waarschuwingssindicator te knipperen en de machine schakelt over naar stand-by. In dat geval moet u het waterreservoir leegmaken en het programma starten met de knop Start / Stand-by. De waarschuwingssindicator schakelt uit en het programma wordt hervat.

De filterlade/warmtewisselaar reinigen

Er knippert een waarschuwingssymbool met bepaalde intervallen als herinnering dat de filterlade moet worden gereinigd.

6.7 Het programma starten

Druk op de knop Start/Stand-by om het programma te starten.

De Start/Stand-by en Drogen indicatoren schakelen in om aan te geven dat het programma gestart is.

6.8 Kinderslot

De droger is voorzien van een kinderslot dat voorkomt dat de programma vooruitgang van de machine wordt beïnvloed als knoppen worden ingedrukt tijdens de werking. Als het kinderslot ingeschakeld is, worden alle knoppen op het paneel uitgeschakeld behalve de selectieknoppen Aan/Uit/Programma en Kinderslot.

Houd de Hoorbaar alarm knop ingedrukt gedurende 3 seconden om het kinderslot in te schakelen.

Het kinderslot moet worden gedeactiveerd om een nieuw programma te starten aan het einde van het huidige programma of om tussenbeide te kunnen komen in het programma. Om het kinderslot uit te schakelen, houdt u dezelfde knoppen ingedrukt gedurende 3 seconden.

Als het kinderslot ingeschakeld is, schakelt de kinderslot waarschuwingsindicator in.

Als kinderslot actief is:

De droogmachine is ingeschakeld, of staat in stand-by, de indicatorsymbolen veranderen niet als de positie van de programma selectieknop wordt gewijzigd.

Als de droogmachine wordt bediend en de kinderslotfunctie is ingeschakeld, zal een dubbel piepsignaal weerklinken als men aan de programmaselectieknop draait. Als het kinderslot wordt uitgeschakeld voor de programma selectieknop in de originele stand wordt gedraaid, wordt het programma beëindigd aangezien de programma selectieknop wordt verplaatst.

6.9 Het programma wijzigen nadat het gestart is

U kunt het programma wijzigen dat u geselecteerd hebt om uw wasgoed te drogen met een ander programma na de start van het lopende programma.

- Draai bijvoorbeeld aan de Aan/Uit/Programma selectieknop om het Extra drogen programma te selecteren in de plaats van het Strijkdroog.
- Druk op de knop Start/Stand-by om het programma te starten.

Kledij toevoegen en verwijderen tijdens stand-by

Als u wasgoed wilt toevoegen of verwijderen aan/uit de droger na de start van het droogprogramma:

- Druk op de knop Start/Stand-by om de droger over te schakelen op de Stand-bymodus. Het drogen stopt.
- Open de deur in de Stand-by status sluit de deur nadat u wasgoed hebt toegevoegd of verwijderd.
- Druk op de knop Start/Stand-by om het programma te starten.

Wasgoed toevoegen nadat het drogen is gestart kan ertoe leiden dat het gedroogde wasgoed in de machine kan mengen met het natte wasgoed en het wasgoed kan vochtig blijven na het drogen. U kunt zo vaak u wenst wasgoed toevoegen of verwijderen tijdens het drogen. Maar dit proces kan het drogen continu onderbreken en dit kan het programma langer doen duren en het energieverbruik verhogen. Om die reden is het aanbevolen wasgoed toe te voegen voor het programma start. Indien een nieuw programma wordt geselecteerd met de knop programmaselectie wanneer de machine in stand-by staat, eindigt het lopende programma.

U mag de interne oppervlakte van de trommel niet aanraken wanneer u wasgoed toevoegt of verwijdert tijdens het lopende programma. De oppervlakte van de trommel is warm.

6.10 Het programma annuleren

Als u het programma wilt annuleren en het drogen wilt beëindigen om gelijk welke reden na de start van de machine draait u aan de knop Aan/Uit/Programma selectiekноп en het programma wordt beëindigd.

Aangezien de binnenzijde van de machine heel warm is wanneer u het programma annuleert tijdens de werking van de machine moet u het verfrissen programma uitvoeren om af te koelen.

6.11 Einde van het programma

Aan het einde van het programma lichten de LED lampen van de Einde/Kreukpreventie en Vezelfilter reiniging waarschuwing op in de programma opvolging indicator. De deur kan worden geopend als de droger klaar is voor een volgend programma.

Draai de Aan/Uit/Programma selectiekноп in de Aan/Uit positie om de droger uit te schakelen.

Als de kreukpreventiemodus is ingeschakeld en het wasgoed wordt niet verwijderd aan het einde van een programma, schakelt de antikreukfunctie in gedurende 2 uur om de voorkomen dat het wasgoed in de machine zou kreuken. Het programma draait het wasgoed met een interval van 10 minuten om kreuken te voorkomen.

6.12 Geurfilter

Als uw droger een geurfunctie heeft, moet u de ProScent handleiding lezen om deze functie te gebruiken.

6.13 Algemene beschrijving van de stoomprogramma's

Stoomcycli

U kunt de stoomfunctie gebruiken in cycli die zijn gemarkeerd met een blauwe lijn in uw machinepaneel. Als u de droger wilt gebruiken, moet u uw kleding groeperen op basis van hun type en dikte wanneer u een cyclus gebruikt met de stoomfunctie. U mag geen wol, leer of kleding droger met metalen onderdelen in deze cyclus. Er kan extra lawaai worden gegenereerd tijdens de vorming van stoom in de stoomcycli. Afhankelijk van het type, de hoeveelheid wasgoed en de geselecteerde cyclus kan het resultaat van de antikreuk en geurverwijdering verschillen. Aan het einde van de stoomcycli moet het wasgoed onmiddellijk uit de machine worden verwijderd en opgehangen op een kleerhanger.

De machine voorbereiden

Het stoomreservoir moet worden opgevuld voor het eerste gebruik van de wascycli met stoomfunctie. Om die reden, wanneer de machine de eerste maal wordt gebruikt, is het noodzakelijk het wasgoed te drogen met een cyclus met stoomwerking of een cyclus met de stoomfunctie uitgeschakeld.

De stoomcyclus inschakelen:

Wanneer u de machine inschakelt en de cyclusnavigatie draait op de "Ready to Wear" (prêt-à-porter) of "Steam Refresh" (Stoom verfrissen) cycli schakelt de indicator in die is weergegeven in de onderste afbeelding.



Dit symbool wijst er op dat u de droogcyclus kunt inschakelen met een maximale lading van 1,5 kg (6 stuks). Om 1 of 3 kledingstukken te kunnen drogen, moet u tikken op de optie "Steam" (Stomen) op het scherm om de nodige aanpassingen uit te voeren in de laadniveau instellingen.



3 stuks



1 stuks

Zodra u de nodige aanpassingen hebt gemaakt, kunt u de cyclus starten door de knop Start/Hold (Start/Houden) in te drukken.

U moet tikken op de optie "Steam" op het scherm om de stoomfunctie te kunnen inschakelen in de cycli: Blend, Jeans, Katoen, Economisch Katoen en Synthetisch. Als u tikt op deze knop wordt de stoomfunctie ingeschakeld, het onderstaande symbool verschijnt en de duur van de cyclus wordt gewijzigd.



U kunt de cyclus starten door de knop Start/ Hold in te drukken wanneer het symbool verschijnt en de stoomfunctie is ingeschakeld.

Als het stoomreservoir leeg is, begint het hieronder weergegeven pictogram te knipperen. Het wasgoed moet worden gedroogd in een cyclus met de stoomfunctie uitgeschakeld om het reservoir te vullen.



6.14 HomeWhiz Functie

De HomeWhiz toepassing moet eerst en vooral worden geïnstalleerd op uw telefoon.

De gedetailleerde informatie over de HomeWhiz app is beschikbaar op <https://www.homewhiz.com/>

Het energieverbruik kan variëren afhankelijk van of de netwerkverbinding is in- of uitgeschakeld, volgens de waarden in de tabel

'Programmakeuze en verbruik'.

Schakel Bluetooth aan op uw telefoon. Schakel de programma selectieknop op Uit. Druk de Droogniveau en Afstandsbediening toetsen gelijktijdig in gedurende 3 seconden. Deze telt 3-2-1 af op het scherm. Daarna verschijnt de volgende afbeelding op het scherm.

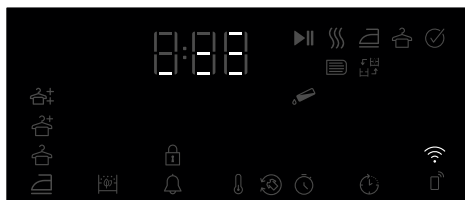

Selecteer het productmodel dat u wilt toevoegen van de app: Apparaten->Apparaat toevoegen->Droogapparaten->Droger

Voer het voorraadnummer van het product toe door WiFi en Bluetooth te selecteren.

Het scherm geeft de wifi-netwerken weer van de dichtstbijzijnde zone na het toevoegen, het selecteren van een netwerk en het invoeren van het wachtwoord van het netwerk.

Het scherm van het product wordt afgesloten na de installatie en de app vraagt u de kamer te selecteren waar het product wordt toegevoegd.

Wifi in-/uitschakelen

Als de wifi is uitgeschakeld en het pictogram niet oplicht, kunt u de knop Afstandsbediening ingedrukt houden gedurende 3 seconden om de wifi in te schakelen.

Als de wifi actief is (het pictogram licht ononderbroken of knipperend op), houdt u de knop Afstandsbediening ingedrukt gedurende 3 seconden om de wifi-functie uit te schakelen.

Het gebruik van de externe verbinding:

Schakel het product over op de Gedownload programmamodus. Als de wifi is verbonden, knippert het pictogram.

Als de wifi is losgekoppeld, knippert het pictogram niet. Druk gedurende 3 seconden op de knop van de afstandsbediening om het apparaat in te schakelen.

Druk op de knop van de afstandsbediening om het product op afstand te kunnen bedienen terwijl de wifi is ingeschakeld.

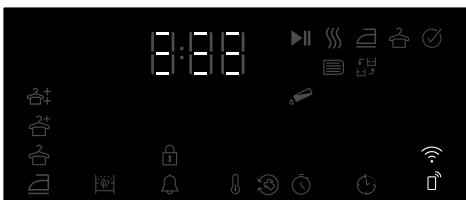

Wanneer de afstandsbediening is ingeschakeld, kan het apparaat op afstand worden bediend via de HomeWhiz app.

De gedetailleerde informatie over de HomeWhiz app is beschikbaar op <https://www.homewhiz.com/>

Het product verwijderen van het netwerk:

Als u de Uitstel en wifi-knoppen tegelijkertijd gedurende 5 seconden ingedrukt houdt terwijl het product is ingeschakeld, telt het af van 5 en verschijnt op het scherm. Wanneer u het geluidssignaal hoort, is het product verwijderd van het netwerk en is de wifi uitgeschakeld.

- Wanneer de deur wordt geopend, schakelt de afstandsbediening uit.
- Wanneer men draait aan de programmaknop, schakelt de afstandsbediening uit.
- Als het wifi-pictogram ononderbroken oplicht, betekent dit dat het actief is en verbonden met het netwerk
- Als het wifi-pictogram doorlopend knippert, betekent dit dat de wifi actief is en dat het probeert te verbinden met het netwerk. U kunt het product alleen maar verbinden als het ononderbroken oplicht.
- De verbinding met het product is toegelaten als het afstandsbediening pictogram actief is en het wifi-pictogram ononderbroken brandt.

De HomeWhiz app downloaden

U kunt de HomeWhiz app downloaden van de app winkels van uw apparaat. U kunt de onderstaande QR-codes gebruiken voor een snellere toegang tot de apps.



Apple App Store voor apparaten met het IOS-besturingssysteem



Google Play Store voor apparaten met het Android-besturingssysteem

7 Onderhoud en reiniging

Lees eerst de "Veiligheidsinstructies"!

7.1 Pluizenfilters (interne en externe filters) / Reiniging van de binnenzijde van de deur

Het haar en pluus die worden gescheiden van het wasgoed tijdens het drogen worden verzameld door het pluizenfilter. Een ontoereikende reiniging van de filters kan de duur van het droogproces verlengen en het energieverbruik verhogen.

Een ontoereikende reiniging van de filters kan vochtig wasgoed veroorzaken na de droogcyclus. Tijdens het reinigen van de filters, om te voorkomen dat microplastic in het watersysteem wordt verspreid, moeten het vuil en haar worden verwijderd. Tijdens het reinigen van de filters moet het water worden afgevoerd naar de afvoerleidingen.

U moet na elke droogcyclus het pluizenfilter en de binnenzijde van de laaddeur reinigen.

Uw droger heeft 2 pluizenfilters met een filter in het andere geplaatst. Gebruik het product niet zonder de pluizenfilters.

Het pluizenfilter reinigen:

- Open de deur.
- Houd het eerste deel (de interne filter) van het pluizenfilter uit twee delen en verwijder het door het omhoog te tillen.

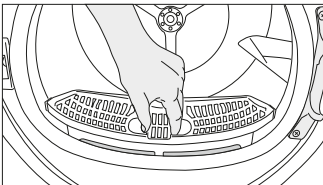

- Verwijder het tweede deel (externe filter) door het omhoog te tillen.

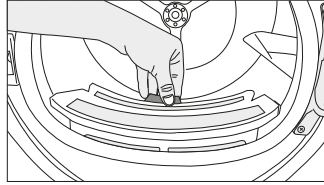

Zorg ervoor dat haar, pluus en katoen niet in de sleuf vallen waar de filters geïnstalleerd zijn.

- Open beide pluizenfilters (intern en extern) en verwijder de pluizenfilters met uw hand of met de borstel op de luchtdeflector. U kunt het haar in de filters reinigen met een stofzuiger. Het pluus moet in de vuilnisemmer worden gegooid en mag niet worden gewassen door de afvoer om de verspreiding van microplastic te voorkomen in het afvalwatersysteem.

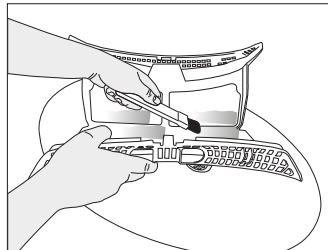
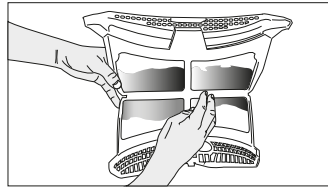
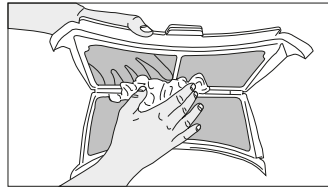

- Plaats beide filters op elkaar en breng ze opnieuw aan.

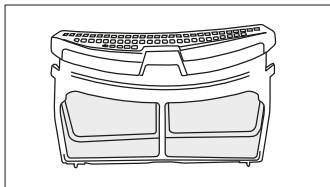

- Reinig de binnenzijde van de deur en de pakking met een zachte doek of de borstel op de luchtdeflector.

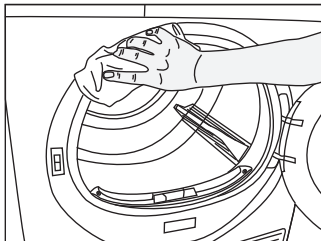
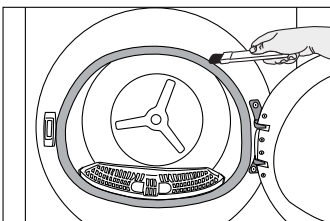
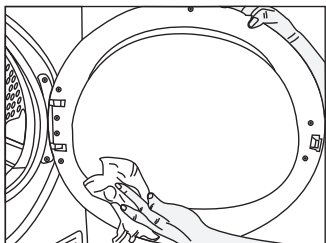

7.2 De sensor reinigen

De droger is voorzien van vochtsensoren die detecteren of het wasgoed droog is.

De sensoren reinigen:

Open de deur van de droger.

Als de droger warm is geworden door het drogen, moet u wachten tot ze is afgekoeld. Reinig de metalen oppervlakken van de sensor met een zachte doek die u hebt bevochtigd met azijn en droog ze daarna af.

Reinig de metalen oppervlakken van de sensor 4 maal per jaar.

Gebruik geen metalen gereedschap om de metalen oppervlakken van de sensoren te reinigen.

Vanwege het brand- en explosiegevaar mag u geen oplossingen, reinigingsmiddelen of gelijkaardig gereedschap gebruiken om de sensoren te reinigen.

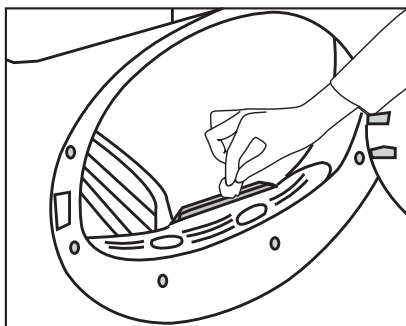

7.3 Het waterreservoir leegmaken

Tijdens het drogen wordt vocht verwijderd uit het wasgoed en gecondenseerd. Daarna wordt het water verzameld in het waterreservoir. Maak het waterreservoir leeg na iedere droogcyclus.

Gecondenseerd water is geen drinkwater!
Verwijder het waterreservoir niet terwijl een programma actief is!

Als u het waterreservoir niet leegaakt zal de droger stoppen met werken tijdens de volgende droogcyclus omdat het reservoir te vol is en het waterreservoir pictogram zal beginnen branden. In dat geval moet u het waterreservoir leegmaken om het drogen te hervatten. Druk op de knop Start / Stand-by.

Het waterreservoir leegmaken:

Trek het waterreservoir voorzichtig uit de droger.

Draineer het water uit het reservoir.

Verwijder het waterreservoir zorgvuldig uit de lade of stootplaat.

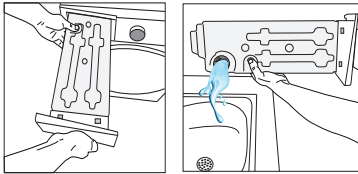

Als er pluis is verzameld in de trechter op het waterreservoir moet u dit verwijderen onder stromend water.

Breng het waterreservoir opnieuw aan.

Als de directe afvoeroptie wordt gebruikt, hoeft het waterreservoir niet te worden leeggemaakt.

7.4 De condensator reinigen

Het haar en pluis dat niet wordt opgevangen door het pluizenfilter accumuleert op het metalen oppervlak van de condensator achter de luchtdeflector. Dit pluis moet regelmatig worden gereinigd.

Als het condensator reiniging pictogram knippert, moet u het metalen oppervlak van de condensator inspecteren. Als u pluis opmerkt, moet u het verwijderen. Dit moet ten minste elke 6 maanden worden gecontroleerd.

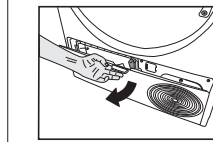

Open het stootbord door aan de knop te trekken..

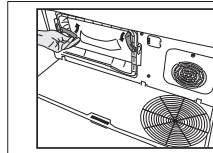

Verplaats de luiken om het luchtdeflector deksel te openen.

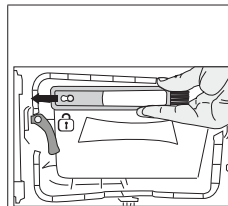

Trek de borstel naar rechts om hem te verwijderen. U kunt de reinigingsborstel gebruiken om het filter te reinigen, het condenserende metalen oppervlak en de verzamelde pluis op de deur.

De reinigingsborstel bevindt zich in de documentatietas. Haal uw borstel uit de documentatietas en voeg het op zijn plaats op de luchtdeflector om hem op te bergen.

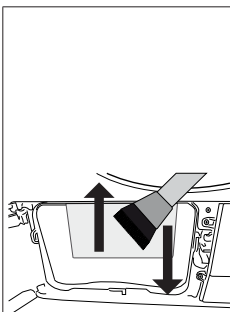

Reinig het pluis van het metalen oppervlak van de condensator met een vochtig doek of met de borstel op de luchtdeflector omhoog en omlaag. Reinig niet met een links-rechts beweging want dit zal de metalen platen van de condensator beschadigen. U kunt een stofzuiger gebruiken met een borstel voor de reiniging. Als de stofzuiger geen borstel heeft, is het niet aanbevolen deze te gebruiken om de condensator te reinigen.

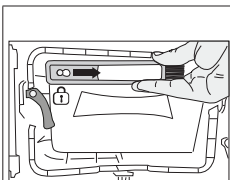
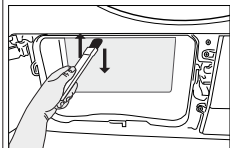

Nadat het filter, de deur en de condensator zijn gereinigd, sleept u de borstel naar rechts om hem op zijn plaats te vergrendelen.

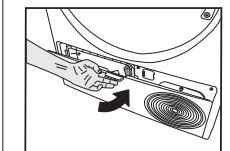

Na de reiniging brengt u het deksel van de luchtdeflector opnieuw aan, verplaatst u de klepjes om ze te sluiten en sluit u het stootbord.

U kunt met de hand reinigen, op voorwaarde dat u veiligheidshandschoenen draagt. Probeer niet te reinigen met blote handen. De vinnen van de condensator kunnen uw handen beschadigen. Reinigen met bewegingen van links naar rechts kan de vinnen van de condensator beschadigen. Dit kan resulteren in problemen tijdens het drogen.

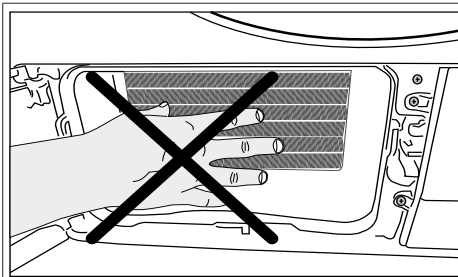

Als het deksel is verwijderd van de luchtdeflector, is het normaal dat er water aanwezig is in de plastic sectie vooraan in de condensator.

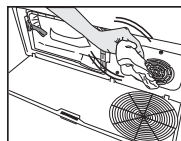

Als u een ophoping van pluizen vaststelt op het deksel van de ventilator en het stootbord kunt u dit verwijderen met een doek.

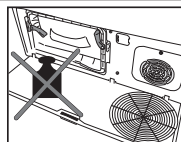

Plaats geen gewicht op het stootbord wanneer het is geopend.

Gebruik geen schurend materiaal of staalwol om de trommel te reinigen.

8 Probleemoplossen

Het drogen duurt te lang.

De poriën van het pluizenfilter (interne en externe filters) kunnen verstopt zijn. >>> Kunnen worden gereinigd met een stofzuiger.

De voorzijde van de condensator is mogelijk verstopt. >>> Reinig de voorzijde van de condensator.

De ventilatieroosters voor de machine kunnen gesloten zijn. >>> Verwijder alle objecten voor de ventilatieroosters die de ventilatie blokkeren.

De ventilatie is mogelijk ontoereikend als de droger is geïnstalleerd in een kleine ruimte. Open de deur of ramen om te voorkomen dat de temperatuur in de ruimte te veel stijgt.

Als er een vochtigheidssensor is;

Er kan een kalklaag geaccumuleerd zijn op de vochtsensor. >>> Reinig de vochtsensor.

De machine is mogelijk overbelast met wasgoed. >>> U mag de droger niet te vol laden.

Het is mogelijk dat het wasgoed onvoldoende is gecentrifugeerd. >>> Centrifugeer aan een hogere snelheid in de wasmachine.

Het wasgoed komt vochtig uit de machine na het drogen.

Mogelijk werd niet het correcte programma gebruikt voor het type wasgoed. >>> Controleer de labels op het wasgoed en selecteer een programma dat ideaal is geschikt voor het type wasgoed of gebruik langere programma's.

De poriën van het pluizenfilter (interne en externe filters) kunnen verstopt zijn. >>> Kunnen worden gereinigd met een stofzuiger.

De voorzijde van de condensator is mogelijk verstopt. >>> Reinig de voorzijde van de condensator.

De machine is mogelijk overbelast met wasgoed. >>> U mag de droger niet te vol laden.

Het is mogelijk dat het wasgoed onvoldoende is gecentrifugeerd. >>> Centrifugeer aan een hogere snelheid in de wasmachine.

De droger draait niet of het programma kon niet gestart worden. De droger schakelt niet in wanneer hij wordt ingesteld.

De stekker zit mogelijk niet in het stopcontact. >>> Controleer of de stekker in het stopcontact zit.

De laaddeur is mogelijk open gelaten. >>> Zorg ervoor dat de laaddeur correct gesloten is.

Het programma is mogelijk niet ingesteld of de Start/Pauze-knop is mogelijk niet ingedrukt. >>> Controleer dat het programma is ingesteld en dat het niet in Stand-by staat.

Het kinderslot kan ingeschakeld zijn. >>> Schakel het kinderslot uit.

Het programma werd onderbroken zonder dat er een reden toe was.

De laaddeur is mogelijk niet correct gesloten. >>> Zorg ervoor dat de laaddeur correct gesloten is.

Er is mogelijk een stroompanne. >>> Druk op de knop Start/Pauze/Annuleren om het programma te starten.

Het waterreservoir kan vol zijn. >>> Maak het waterreservoir leeg.

Het wasgoed is gekrompen, dof geworden of beschadigd.

Mogelijk werd niet het correcte programma gebruikt voor het type wasgoed. Controleer de labels van het wasgoed en selecteer een programma dat geschikt is voor het type kledingstukken.

Er lekt water via de laaddeur.

Er is mogelijk een accumulatie van pluisjes op de interne oppervlakken van de deur en op de oppervlakken van de deurpakking >>> Reinig de interne oppervlakken van de deur en oppervlakken van de deurpakking.

De laaddeur opent uit zichzelf.

De laaddeur is mogelijk niet correct gesloten. >>> Duw op de deur tot u een sluitingsgeluid hoort.

Het waterreservoir waarschuwingssymbool is ingeschakeld/knippert.

Het waterreservoir kan vol zijn. >>> Maak het waterreservoir leeg.

De waterafvoerslang is mogelijk opgevouwen. Als het product rechtstreeks verbonden is op de waterafvoer moet u de waterafvoerslang controleren.

De verlichting in de wasdroger schakelt niet in. (In modellen met lampen)

De droger werd mogelijk niet ingeschakeld met de Aan/Uit knop. >>> Zorg ervoor dat de droger ingeschakeld is. De lamp is mogelijk defect. >>> Neem contact op met een geautoriseerde dienst om de lamp te vervangen.

Het Antikreukpictogram of lampje brandt.

De antikreukmodus die voorkomt dat wasgoed in de droger kreukt is mogelijk ingeschakeld. >>> >>> Schakel de droger uit en verwijder het wasgoed.

Pluizenfilter reiniging pictogram licht op

Pluizenfilters (intern en extern filter) zijn mogelijk vuil. >>> Kunnen worden gereinigd met een stofzuiger. Er kan zich een laag zijn op de poriën van het pluizenfilters waardoor het mogelijk is verstopt. >>> Kunnen worden gereinigd met een stofzuiger.

Er kan zich een laag gevormd hebben op de poriën van het pluizenfilter (interne en externe filters) waardoor het verstopt kan zijn.<<Kan worden gereinigd met een stofzuiger.>>

Het pluizenfilter is mogelijk niet correct aangebracht. >>> Breng de interne en externe filters correct aan.

Het milieuvriendelijk filterdoek is mogelijk niet aangebracht op het plastic onderdeel of de condensator is mogelijk verstopt.>>>Installeer het milieuvriendelijk filter op het plastic onderdeel en plaats het op de filterbehuizing.

Het milieuvriendelijk filter is mogelijk verplaatst hoewel het waarschuwingssymbool is verlicht. "Vervang uw filter."

De machine geeft een geluidssignaal af.

Het pluizenfilter is mogelijk niet correct aangebracht. >>> Breng de interne en externe filters correct aan.

De filters van de droger zijn mogelijk niet gemonteerd.>>> Installeer pluizenfilters (intern en extern) of het milieuvriendelijk filter op hun behuizing.

Het condensator waarschuwingpictogram knippert.

De voorzijde is mogelijk verstopt met pluisjes. >>> Reinig de voorzijde van de condensator.

Het pluizenfilter is mogelijk niet correct aangebracht. >>> Breng de interne en externe filters correct aan.

De verlichting in de droger schakelt in. (In modellen met lampen)

Als de stekker van de droger in het stopcontact is gevoerd, drukt u op de Aan/Uit knop en de deur is open; het licht schakelt in. >>> Ontkoppel de droger of schakel de Aan/Uit knop in de Uit-stand.

Het Wifi-pictogram knippert ononderbroken. (HomeWhiz Functie modellen)

>>> Het product is mogelijk niet verbonden met het draadloze netwerk. Volg de instructies om te verbinden met het netwerk. Het apparaat dat het product gebruikt om de verbinding te maken met het netwerk is mogelijk defect. Controleer dit. Het product is mogelijk niet verbonden met het netwerk omdat het zich buiten het wifi-netwerk bevindt.

Als u "F L t" ziet op het scherm moet u de onderstaande stappen controleren.

De filters zijn mogelijk vuil. Reinig de interne en externe filters

In de deurzone, als u de interne en externe dubbele filters gebruikt. >>> Zorg ervoor dat beide filters zijn geïnstalleerd.

De voorzijde van de condensator is mogelijk verstopt. >>> Open en controleer de stootzone en zorg ervoor dat deze schoon is.

Raadpleeg de sectie Onderhoud en reiniging.

Vreemde voorwerpen, indien aanwezig, moeten worden verwijderd uit de trommel van de droger

Reserveonderdelen zullen gedurende 10 jaar leverbaar zijn volgens de specifieke vereisten van de Regeling.

Als het probleem aanhoudt nadat u de instructies in deze sectie hebt gevolgd, kunt u contact opnemen met uw verkoper of een Geautoriseerde Dienst. Probeer nooit een defect product zelf te repareren.

Als u problemen ondervindt met een onderdeel van uw apparaat kunt u een vervanging aanvragen door u dichtstbijzijnde geautoriseerde deinst te raadplegen met vermelding van het modelnummer van het apparaat.

De machine gebruiken met niet-originele onderdelen kan defecten veroorzaken.

De fabrikant en verkoper zijn niet verantwoordelijk voor defecten veroorzaakt door niet-originele onderdelen.

9 Waarschuwing van afstand

Bepaalde (eenvoudige) defecten kunnen worden gerepareerd door de eindgebruiker zonder veiligheidsproblemen te creëren of te resulteren in een onveilige bediening op voorwaarde dat deze instructies worden nageleefd. (Zie de sectie 'Ik wil zelf reparaties uitvoeren') Om die reden is het aanbevolen, behalve de onderdelen in de sectie 'Ik wil zelf reparaties uitvoeren' die de eindgebruikers zelf mogen repareren, de reparaties aan het apparaat te laten uitvoeren door een geautoriseerde onderhoudsdienst om veiligheidsproblemen te voorkomen en de Whirlpool productgarantie te handhaven.

9.1 Ik wil zelf reparaties uitvoeren

De reparaties die de eindgebruikers uitvoeren kunnen de volgende reserveonderdelen omvatten: Laaddeur, deurafdichting, deurhandgrepen, deurvergrendelingen en scharnieren, pluizenfilters, luchtfilters, perifere plastic onderdelen, condensatorreservoir. (U vindt de huidige lijst van onderdelen op: <https://parts-selfservice.europeanappliances.com/> geldig sinds 1 maart 2021.) Zorg er bovendien voor uw reparaties uit te voeren conform de instructies op: <https://parts-selfservice.europeanappliances.com/> om de veiligheid van het product te garanderen en om ernstige letsels te voorkomen. Uit veiligheidsoverwegingen moet u de stekker van het product eerst loskoppelen voor u reparaties uitvoert. Whirlpool kan niet aansprakelijk worden gesteld voor veiligheidsproblemen die kunnen resulteren uit reparaties of pogingen tot reparaties op andere onderdelen dan deze vermeld in de huidige lijst van reserveonderdelen of op: <https://parts-selfservice.europeanappliances.com/> en die zijn uitgevoerd door eindgebruikers die de instructies in de handleidingen niet hebben nageleefd of de instructies vermeld op: <https://parts-selfservice.europeanappliances.com/> Dergelijke gevallen verklaren de Whirlpool garantie nietig. We raden de eindgebruiker dan ook ten sterkste aan geen reparaties uit te voeren op andere reserveonderdelen dan hierboven gespecificeerd en beroep te doen op de geautoriseerde onderhoudsdienst indien vereist. Dit type reparaties dat wordt uitgevoerd door de eindgebruikers kunnen resulteren in veiligheidsproblemen, schade aan het product en kunnen brand, overstromingen, elektrocutie en ernstige letsels veroorzaken. Onverminderd het bovenstaande moeten de volgende onderdelen worden gerepareerd door de geautoriseerde dienst. Motor, pomp, moederbord, motorbord, schermkaart, etc. De fabrikant/verkoper kan niet aansprakelijk worden gesteld voor eventuele situaties veroorzaakt door het niet naleven van het hierboven vermelde door de eindgebruiker. De reparaties die de eindgebruikers uitvoeren kunnen de volgende reserveonderdelen omvatten: Laaddeur, deurafdichting, deurhandgrepen, deurvergrendelingen en scharnieren, pluizenfilters, luchtfilters, perifere plastic onderdelen, condensatorreservoir. (U vindt de huidige lijst van onderdelen op: <https://parts-selfservice.europeanappliances.com/> geldig sinds 1 maart 2021.) Zorg er bovendien voor uw reparaties uit te voeren conform de instructies op: <https://parts-selfservice.europeanappliances.com/> om de veiligheid van het product te garanderen en om ernstige letsels te voorkomen. Uit veiligheidsoverwegingen moet u de stekker van het product eerst loskoppelen voor u reparaties uitvoert. Whirlpool kan niet aansprakelijk worden gesteld voor veiligheidsproblemen die kunnen resulteren uit reparaties of pogingen tot reparaties op andere onderdelen dan deze vermeld in de huidige lijst van reserveonderdelen of op: <https://parts-selfservice.europeanappliances.com/> en die zijn uitgevoerd door eindgebruikers die de instructies in de handleidingen niet hebben nageleefd of de instructies vermeld op: <https://parts-selfservice.europeanappliances.com/> Dergelijke gevallen verklaren de Whirlpool garantie nietig. We raden de eindgebruiker dan ook ten sterkste aan geen reparaties uit te voeren op andere reserveonderdelen dan hierboven gespecificeerd en beroep te doen op de geautoriseerde onderhoudsdienst indien vereist. Dit type reparaties dat wordt uitgevoerd door de eindgebruikers kunnen resulteren in veiligheidsproblemen, schade aan het product en kunnen brand, overstromingen, elektrocutie en ernstige letsels veroorzaken. Onverminderd het bovenstaande moeten de volgende onderdelen worden gerepareerd door de geautoriseerde dienst. Motor, pomp, moederbord, motorbord, schermkaart, etc. De fabrikant/verkoper kan niet aansprakelijk worden gesteld voor eventuele situaties veroorzaakt door het niet naleven van het hierboven vermelde door de eindgebruiker.

Chère cliente, cher client,

Veillez lire ce guide avant d'utiliser ce produit !

Nous vous remercions d'avoir choisi un produit Whirlpool. Nous aimerions que vous obteniez une efficacité optimale de ce produit de haute qualité qui a été fabriqué avec une technologie de pointe. Assurez-vous d'avoir bien lu et compris ce guide et la documentation complémentaire avant d'utiliser l'appareil.

Respectez toutes les mises en garde et informations contenues dans ce document. Ainsi, vous pouvez vous protéger, ainsi que votre produit, contre des dommages potentiels.

Conservez le manuel d'utilisation. Joignez ce guide à l'appareil si vous le remettez à quelqu'un d'autre.

1 MESURES DE SÉCURITÉ	40
2 Instructions relatives à l'environnement.....	48
2.1 Respect de la réglementation WEEE et élimination des déchets	48
2.2 Informations sur l'emballage	48
2.3 Informations sur la conformité aux normes et les tests / déclaration de conformité des Nations unies	48
3 Votre sèche-linge	49
3.1 Spécifications techniques	49
3.2 Aspect général	50
3.3 Contenu de la livraison	50
4 Installation	51
4.1 Lieu idéal d'installation	51
4.2 Retrait du groupe de sécurité maritime	51
4.3 Raccordement du tuyau d'évacuation d'eau sur les produits dotés d'un dispositif de vaporisation	52
4.4 Réglage des supports	52
4.5 Déplacement du sèche-linge	52
4.6 Avertissement concernant le bruit.....	52
4.7 Remplacement des ampoules	52
5 Préparation	53
5.1 Linge adapté au séchage dans le sèche-linge.....	53
5.2 Linge non adapté au sèche-linge.....	53
5.3 Préparation du linge à sécher	53
5.4 Comment économiser de l'énergie	53
5.5 Capacité de charge correcte	54

6 Fonctionnement de l'appareil.....	55
6.1 Panneau de commande	55
6.2 Symboles	55
6.3 Préparation du sèche-linge	56
6.4 Sélection de programme et tableau de consommation	57
6.5 Fonctions optionnelles	61
6.6 Indicateurs d'avertissement	61
6.7 Lancement du programme	62
6.8 Sécurité enfants.....	62
6.9 Modification d'un programme en cours	62
6.10 Annulation du programme	63
6.11 Fin du programme	63
6.12 Fonction de détection d'odeurs	63
6.13 Description générale des programmes de vapeur Cycles de vapeur	63
6.14 Fonction HomeWhiz	64
7 Entretien et nettoyage	67
7.1 Filtres à peluches (filtres internes et externes) / Nettoyage de la surface intérieure de la porte de chargement	67
7.2 Nettoyage du capteur	68
7.3 Vidange du réservoir d'eau	69
7.4 Nettoyage du condenseur	69
8 Dépannage.....	71
9 Avertissement relatif à l'exonération	73
9.1 Je veux le réparer moi-même	73

1 MESURES DE SÉCURITÉ

IMPORTANT - À LIRE ET À RESPECTER



Ce symbole vous rappelle qu'il est essentiel de lire cette notice. Avant d'utiliser l'appareil, lire attentivement les consignes de sécurité. Conservez-les à portée pour consultation ultérieure. Le présent manuel contient des consignes de sécurité importantes, qui figurent également sur l'appareil; elles doivent être observées en tout temps. Le Fabricant décline toute responsabilité si les consignes de sécurité ne sont pas respectées, en cas de mauvaise utilisation de l'appareil, ou d'un mauvais réglage des commandes.



AVERTISSEMENT : Ce symbole indique que cet appareil utilise un réfrigérant inflammable. Si le réfrigérant fuit et est exposé à une source d'inflammation externe, il y a un risque d'incendie.



Cet appareil contient du réfrigérant R290 qui est inflammable mais respectueux de l'environnement.

- Les enfants en bas âge (0-3 ans) doivent être tenus à l'écart de l'appareil. Les jeunes enfants (3-8 ans) doivent être tenus à l'écart de l'appareil sauf s'ils se trouvent sous surveillance constante. Les enfants âgés de 8 ans et plus et les personnes présentant des capacités physiques, sensorielles ou mentales réduites ou un manque d'expérience et de connaissances peuvent utiliser le sèche-linge uniquement si elles sont surveillées ou ont reçu des instructions sur l'utilisation en toute sécurité de l'appareil et si elles comprennent les risques impliqués. Ne laissez pas les enfants jouer avec l'appareil. Les enfants ne doivent pas nettoyer, ni procéder à l'entretien de l'appareil sans surveillance.



AVERTISSEMENT: N'arrêtez jamais un sèche-linge avant la fin du cycle de séchage à moins que tous les articles ne soient retirés rapidement et étalés pour permettre à la chaleur de se dissiper.



Les articles qui ont été salis avec des substances telles que de l'huile de cuisson, de l'acétone, de l'alcool, de l'essence, du kérosène, des détachants, de la térébenthine, des cires et des décireurs, et des articles comme du caoutchouc mousse (mousse de latex), des bonnets de douche, des textiles étanches à l'eau, des articles revêtus de caoutchouc et des vêtements ou oreillers équipés de coussins de caoutchouc-mousse ne doivent pas être séchés au sèche-linge. Videz les poches d'articles comme les briquets et les allumettes. N'utilisez pas le sèche-linge si vous avez utilisé des produits chimiques pour nettoyer le linge.



Ne séchez pas les articles tachés d'huile dans le sèche-linge du fait de leur haute inflammabilité.



N'ouvrez pas la porte avec trop de vigueur et ne l'utilisez pas comme marchepied.

UTILISATION AUTORISÉE



MISE EN GARDE: Cet appareil n'est pas conçu pour être utilisé avec un dispositif de mise en marche externe comme une minuterie ou un système de contrôle à distance.



Cet appareil est destiné à un usage domestique et peut aussi être utilisé dans les endroits suivants : cuisines pour le personnel dans les magasins, bureaux et autres environnements de travail ; dans les fermes ; par les clients dans les hôtels, motels, chambres d'hôtes, et autres résidences similaires.



Cet appareil n'est pas conçu pour une utilisation professionnelle. N'utilisez pas l'appareil à l'extérieur.



N'entreposez pas de substances explosives ou inflammables (p. ex. essence ou bombe aérosol) à l'intérieur ou près de l'appareil - risque d'incendie.

 Ne chargez pas la machine au-delà de sa capacité maximale (en kg de linge sec) qui est reportée dans le tableau des programmes.

 N'utilisez pas le sèche-linge pour sécher des articles qui n'ont pas été lavés.

 Assurez-vous que la poussière ou les peluches ne s'accumulent pas autour du sèche-linge.

 Utilisez les assouplissants et autres produits similaires en vous conformant aux instructions figurant sur l'emballage.

 Ne séchez pas le linge plus qu'il n'est nécessaire.

 Ne pas boire, réutiliser et ni préparer d'aliments avec de l'eau condensée. Elle peut être nocive pour la santé et provoquer des dégâts matériels.

 **AVERTISSEMENT:** Ne pas endommager les tuyaux du circuit du réfrigérant de l'appareil.

INSTALLATION

 L'appareil doit être manipulé et installé par au moins deux personnes - vous pourriez vous blesser. Utilisez des gants de protection pour le déballage et l'installation - vous pourriez vous couper.



L'installation, incluant l'alimentation en eau (selon le modèle), et les connexions électriques, ainsi que les réparations, doivent être exécutées par un technicien qualifié. Ne procédez à aucune réparation ni à aucun remplacement de pièce sur l'appareil autres que ceux spécifiquement indiqués dans le guide d'utilisation. Gardez les enfants à l'écart du site d'installation. Après le déballage de l'appareil, assurez-vous qu'il n'a pas été endommagé pendant le transport. En cas de problème, contactez le détaillant ou le Service après-vente le plus proche. Une fois installé, gardez le matériel d'emballage (sacs en plastique, parties en polystyrène, etc.) hors de la portée des enfants - ils pourraient s'étouffer. L'appareil ne doit pas être branché à l'alimentation électrique lors de l'installation - vous pourriez vous électrocuter. Au moment de l'installation, assurez-vous que le câble d'alimentation n'est pas endommagé par l'appareil - risque d'incendie ou de choc électrique. Branchez l'appareil seulement après avoir complété l'installation.



AVERTISSEMENT: Dans l'enceinte de l'appareil ou dans la structure intégrée, veiller à ce que les ouvertures de ventilation ne soient pas obstruées.



Installez le sèche-linge dans une pièce dûment aérée (porte ouverte, grille d'aération ou niche de plus de 500 cm²) et ce afin d'éviter le retour de gaz dans la pièce venant d'appareils comme ceux brûlant d'autres combustibles, y compris ceux avec des flammes vives. Si le sèche-linge est installé sous un plan de travail, prévoir une distance de 10 mm entre le panneau supérieur du sèche-linge et les éventuels objets au-dessus de lui, et 15 mm entre les côtés de l'appareil et les parois ou unités d'ameublement adjacentes.



Veiller à ce que l'appareil ne soit pas installé à proximité d'une source de chaleur.



Évitez d'installer l'appareil derrière une porte qui peut être verrouillée, une porte coulissante, ou une porte dont la charnière est située du côté opposé à celle de la porte du sèche-linge de façon à ne pas entraver l'ouverture de celle-ci.



L'appareil peut être placé contre le mur afin d'en limiter l'accès à la partie arrière.



N'installez pas le sèche-linge sur un tapis qui risquerait d'en boucher les grilles d'aération situées sur sa base.



Si vous souhaitez installer le sèche-linge au-dessus de votre lave-linge, vérifiez d'abord si cela est possible auprès du Service après-vente ou de votre détaillant. Une telle installation nécessite la fixation du sèche-linge sur le lave-linge à l'aide d'un kit de superposition adéquat, disponible auprès du Service après-vente ou de votre détaillant. Le kit d'empilement est livré avec une notice d'installation.

ALIMENTATION ÉLECTRIQUE



Il doit être possible de débrancher l'appareil de l'alimentation électrique en retirant la fiche de la prise de courant si elle est accessible, ou à l'aide d'un interrupteur multipolaire en amont de la prise de courant, conformément aux règles de câblage et l'appareil doit être mis à la terre conformément aux normes de sécurité électrique nationales.



N'utilisez pas de rallonges, de prises multiples ou d'adaptateurs. Une fois l'installation terminée, l'utilisateur ne doit plus pouvoir accéder aux composants électriques. N'utilisez pas l'appareil si vous êtes mouillés ou si vous êtes pieds nus. N'utilisez pas l'appareil si le câble d'alimentation ou la prise de courant est endommagé(e), si l'appareil ne fonctionne pas correctement, ou s'il a été endommagé ou est tombé.



Si le câble d'alimentation est endommagé, il doit être remplacé avec un câble identique par le fabricant, un représentant du Service Après-vente, ou par toute autre personne qualifiée - vous pourriez vous électrocuter.

NETTOYAGE ET ENTRETIEN



AVERTISSEMENT: Assurez-vous que l'appareil est éteint et débranché du réseau électrique avant d'effectuer une quelconque opération d'entretien. Pour éviter tout risque de lésion personnelle, utilisez des gants de protection (risque de laceration) et des chaussures de sécurité (risque de contusion) ; assurez-vous de manipuler l'appareil avec deux personnes (pour réduire la charge) ; n'utilisez jamais d'équipement de nettoyage à vapeur (risque de choc électrique). Des réparations non-professionnelles non autorisées par le fabricant pourraient donner lieu à un risque pour la santé et la sécurité, dont le fabricant ne saurait être tenu pour responsable. Tout défaut ou dommage causé par des réparations nonprofessionnelles ou un entretien ne sera pas couvert par la garantie, dont les termes sont soulignés dans le document fourni avec l'unité.



Assurez-vous que tous les pièges à peluches sont propres avant de lancer un cycle de séchage.



Ne pas utiliser d'outil pour nettoyer le filtre secondaire, car cela pourrait endommager l'appareil et entraîner une fuite de gaz.

ÉLIMINATION DES MATÉRIAUX D'EMBALLAGE

Les matériaux d'emballage sont entièrement recyclables comme l'indique le symbole de recyclage.



Les différentes parties de l'emballage doivent donc être jetées de manière responsable et en totale conformité avec les réglementations des autorités locales régissant la mise au rebut de déchets.

MISE AU REBUT DES APPAREILS ÉLECTROMÉNAGERS



Cet appareil est fabriqué à partir de matériaux entièrement recyclables ou pouvant être réutilisés. Mettez-le au rebut en vous conformant aux réglementations locales en matière d'élimination des déchets. Pour toute information supplémentaire sur le traitement et le recyclage des appareils électroménagers, contactez le service local compétent, le service de collecte des déchets ménagers ou le magasin où vous avez acheté l'appareil. Cet appareil est marqué comme étant conforme à la Directive européenne 2012/19/EU, aux réglementations relatives aux Déchets d'équipement électrique et électronique (DEEE) et relatives aux Déchets d'équipement électrique et électronique de 2013 (tels qu'amendés). En vous assurant que l'appareil est mis au rebut correctement, vous pouvez aider à éviter d'éventuelles conséquences négatives sur l'environnement et la santé humaine.



Ce symbole sur le produit ou sur la documentation qui l'accompagne indique qu'il ne doit pas être traité comme un déchet domestique, mais doit être remis à un centre de collecte spécialisé pour le recyclage des appareils électriques et électroniques

- Le lave-linge ne peut pas être placé sur le sèche-linge.

Table d'installation du lave-linge et du sèche-linge	
Type de kit de superposition	Profondeur (TD = sèche-linge, WM = lave-linge)
Plastique - 54/60 cm avec ou sans sangle	60cm TD --> WM≥50cm / 54cm TD --> WM>45cm
Plastique - 46 cm avec ou sans sangle	46cm TD --> WM≥54cm
Avec tablette - 60 cm	60cm TD --> WM≥50cm
Avec tablette - 54 cm	54cm TD --> WM>45cm

	<p>Vous trouverez les documents normatifs, la documentation standard, la commande de pièces de rechange et les informations supplémentaires sur le produit:</p> <p>En utilisant le QR Code dans votre appareil</p> <p>En visitant nos sites web docs.whirlpool.eu/docs et parts-selfservice.europeanappliances.com</p> <p>Vous pouvez également contacter notre Service après-vente (voir numéro de téléphone dans le livret de garantie). Lorsque vous contactez notre Service après-vente, veuillez indiquer les codes figurant sur la plaque signalétique de l'appareil.</p> <p>Vous trouverez plus d'informations sur votre modèle en ligne à l'adresse https://eprel.ec.europa.eu/, qui est la base de données officielle des produits EPREL de l'UE. Après avoir sélectionné la catégorie de produit, saisissez l'identifiant du modèle du produit. L'identifiant du modèle est composé de lettres et de chiffres et se trouve sur la plaque signalétique, comme Mod. (voir l'image à droite). Afin de profiter d'une assistance complète, veuillez enregistrer votre appareil sur www.register10.eu</p>	
--	---	--

2 Instructions relatives à l'environnement

2.1 Respect de la réglementation WEEE et élimination des déchets



Cet appareil ne contient pas de matières dangereuses et interdites spécifiées dans le « Règlement sur le contrôle des déchets d'équipements électriques et électroniques » publié par le Ministère de l'Environnement et de l'Urbanisation de la République de Turquie. Conforme à la réglementation WEEE. Cet appareil a été fabriqué à partir de composants et matériaux de haute qualité, pouvant être réutilisés et recyclés. Ne le jetez donc pas avec les ordures ménagères habituelles à la fin de son cycle de vie. Rendez-vous dans un point de collecte pour le recyclage de tout matériel électrique et électronique. Vous pouvez contacter vos autorités locales pour trouver un centre proche de votre domicile. Participez à la protection de l'environnement et des ressources naturelles en recyclant les appareils usagés.

2.2 Informations sur l'emballage

L'emballage de l'appareil a été fabriqué à partir de matériaux recyclables, conformément à la législation nationale. Évitez de mettre les déchets d'emballage au rebut avec les ordures ménagères ou d'autres déchets ; déposez-les dans les points de collecte dédiés désignés par les autorités locales.

2.3 Informations sur la conformité aux normes et les tests / déclaration de conformité des Nations unies

	<p>Le fabricant, Beko Europe Management S.r.l., déclare que ce type/modèle d'appareil électroménager avec équipement radio type ou modèle de module Wifi est conforme à la directive 2014/53/UE et au règlement sur les équipements radio 2017.</p> <p>Le texte complet de la déclaration de conformité est disponible à l'adresse suivante Site web: https://docs.emeaappliance docs.eu/</p> <p>Le système radio fonctionne dans la bande de fréquence ISM de 2,4 GHz, la puissance radio maximale transmise est de 20 dBm (e.i.r.p</p> <p>Ce produit contient certains logiciels open source développés par des tiers. La déclaration d'utilisation de la licence open source se trouve sur le site web suivant : https://docs.emeaappliance docs.eu/</p>
--	--

3 Votre sèche-linge

3.1 Spécifications techniques

FR

Hauteur (Minimale / Maximale)	84,6 cm / 86,6 cm*
Largeur	59,8 cm
Profondeur	67,4 cm
Capacité (max.)	10 kg**
Poids net (\pm %10)	48 kg
Tension	Voir fiche signalétique***
Puissance de sortie nominale	
Code du modèle	

 	<p>Les informations sur le modèle, telles que stockées dans la base de données des produits, peuvent être obtenues en accédant au site Web suivant et en recherchant l'identifiant du modèle (*) figurant sur l'étiquette énergétique. https://eprel.ec.europa.eu/</p>
<p>SUPPLIER'S NAME MODEL IDENTIFIER → (**)</p>  	

* Hauteur minimale : Hauteur avec support réglable fermé.

Hauteur maximale : Hauteur avec support réglable ouvert à la hauteur maximale.

**Poids du linge sec avant le lavage.

*** La plaque signalétique se trouve sous la porte du sèche-linge.

Afin d'améliorer la qualité du sèche-linge, les spécifications techniques peuvent être modifiées sans préavis.
Les illustrations présentées dans ce manuel sont schématiques et peuvent ne pas correspondre exactement à votre appareil.
Les valeurs fournies avec le sèche-linge ou les documents qui l'accompagnent sont des valeurs de laboratoire conformes aux normes respectives. Ces valeurs peuvent varier en fonction de l'utilisation et des conditions ambiantes.

3.2 Aspect général

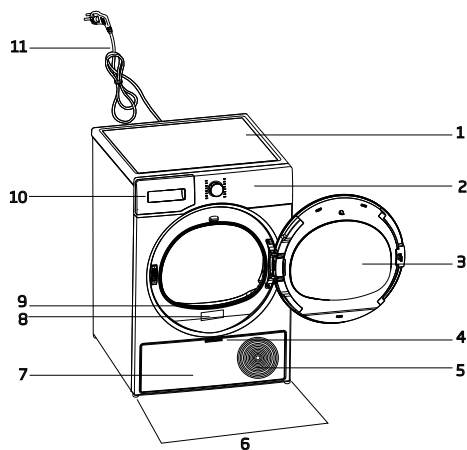

1. Plateau supérieur
2. Panneau de commande
3. Porte de chargement
4. Poignée de la Plaque de Seuil
5. Grilles de ventilation
6. Pieds réglables
7. Plaque de Seuil
8. Plaque signalétique
9. Filtre à fibres
10. Tiroir du réservoir d'eau
11. Cordon d'alimentation

3.3 Contenu de la livraison

	1. Tuyau d'évacuation d'eau*		6. Bouchon de remplissage d'eau*
	2. Éponge de recharge pour tiroir du filtre*		7. Eau pure*
	3. Manuel d'utilisation		8. Ensemble de capsules parfumées*
	4. Panier de séchage*		9. Brosse*
	5. Manuel d'utilisation du panier de séchage*		10. Tissu filtrant*

*Facultatif - peut ne pas être inclus, selon le modèle.

4 Installation

Lisez d'abord les « Consignes de sécurité » !

Avant de contacter le service agréé le plus proche pour l'installation du sèche-linge, lisez attentivement les instructions du guide d'utilisation et assurez-vous que les équipements électriques et d'approvisionnement d'eau sont installés convenablement. Sinon, contactez un électricien et un plombier pour effectuer les réparations nécessaires.

Il est de la responsabilité du client de préparer l'emplacement du sèche-linge et d'installer une source d'alimentation électrique et d'évacuation eaux usées.

Vérifiez que le sèche-linge n'est pas endommagé avant de l'installer. S'il est endommagé, ne l'installez pas. Les appareils endommagés présentent un risque pour votre sécurité. Patientez 12 heures avant de mettre le sèche-linge en marche.

L'appareil comprend un agent de refroidissement et s'il est utilisé immédiatement après avoir été transporté, il peut être endommagé. Après chaque déplacement, vous devez laisser l'appareil au repos pendant 12 heures.

4.1 Lieu idéal d'installation

- Installez le sèche-linge sur une surface plane et stable.
- Déplacez la machine avec au moins deux personnes.
- Mettez le sèche-linge en marche dans un environnement exempt de poussière et bien ventilé.
- L'espace entre le sèche-linge et le sol ne doit pas être réduit au moyen de matériaux tels que des tapis, des morceaux de bois et des bandes.
- Laissez les grilles de ventilation du sèche-linge ouvertes.

- Il ne doit pas y avoir de portes verrouillables, de portes coulissantes ou de portes à charnières près de l'environnement d'installation du sèche-linge qui pourraient bloquer la porte de rangement à ouvrir.
- Une fois le sèche-linge installé, les branchements doivent rester stables. Après avoir placé le sèche-linge, assurez-vous que la partie arrière n'entre en contact avec aucune extrusion (robinet d'eau, prise électrique, etc.).
- Placez le sèche-linge en laissant un espace d'au moins 1 cm entre l'appareil et les bordures de meubles.
- Votre sèche-linge peut fonctionner à une température comprise entre +5 °C et +35 °C. S'il fonctionne en dehors de cette plage de température, son fonctionnement pourrait être compromis et l'appareil pourrait s'endommager.
- Vous ne devez pas placer la partie arrière du sèche-linge contre un mur.

Évitez de placer le sèche-linge sur son cordon d'alimentation, car cela pourrait l'endommager.

*** Ignorez les avertissements suivants si le système de votre produit ne contient pas de R290.**

Le sèche-linge contient du réfrigérant R290.* R290 est un réfrigérant respectueux de l'environnement, mais inflammable.* Assurez-vous que l'entrée d'air du sèche-linge soit ouverte et qu'elle soit bien ventilée.* Gardez les sources de flammes potentielles éloignées du sèche-linge.*

4.2 Retrait du groupe de sécurité maritime

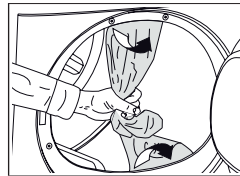

Retirez le groupe de sécurité maritime avant la première utilisation de l'appareil.

4.3 Raccordement du tuyau d'évacuation d'eau sur les produits dotés d'un dispositif de vaporisation

Vous pouvez évacuer directement de l'eau accumulée à travers le tuyau d'évacuation d'eau livré avec l'appareil au lieu d'évacuer périodiquement de l'eau recueillie dans le réservoir d'eau

Si votre sèche-linge est équipé d'une fonction de vaporisation, suivez le schéma suivant pour le raccordement du tuyau d'évacuation d'eau.

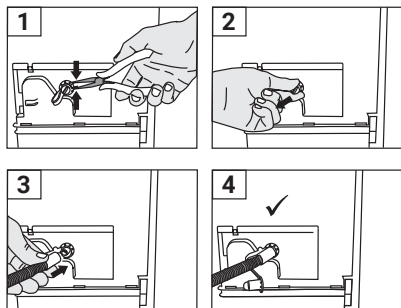

- 1 Retirez la pince fixée au bouchon à l'arrière du sèche-linge en le tirant de l'endroit où il est raccordé à l'aide d'un outil.
 - 2 Une fois le retrait de la pince effectué, tirez le bouchon sous la pince.
- Fixez le tuyau d'évacuation d'eau fourni avec la machine au tuyau sous le bouchon.
- 4 Votre machine est prête à être utilisée avec décharge directe.

Le tuyau d'évacuation d'eau doit être fixé à une hauteur maximale de 80 cm. Veillez à ce que le tuyau d'évacuation de l'eau ne se plie pas, ne s'affaisse pas et ne soit pas soumis à une pression entre le système d'évacuation et le sèche-linge. Raccordez bien le tuyau pour le maintenir en place. Les fuites d'eau peuvent causer des dommages. Le tuyau d'évacuation de l'eau ne doit pas être rallongé. Vérifiez que l'eau coule à un débit approprié. La conduite de drainage ne doit pas être fermée ou bouchée.

Si un ensemble d'accessoires est fourni avec votre appareil, consultez les instructions détaillées.

4.4 Réglage des supports

Régalez les supports en les tournant de gauche à droite jusqu'à ce que le sèche-linge soit équilibré et ferme.

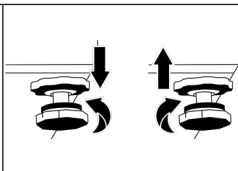

4.5 Déplacement du sèche-linge

- Évacuez complètement l'eau du sèche-linge.
- Si l'appareil est raccordé par des conduits d'évacuation directe, retirez les raccords de tuyau.

Il est recommandé de déplacer le sèche-linge en position verticale. Autrement, inclinez-le sur le côté droit vu de face et déplacez le sèche-linge. Attendez 12 heures avant de faire fonctionner le sèche-linge.

4.6 Avertissement concernant le bruit

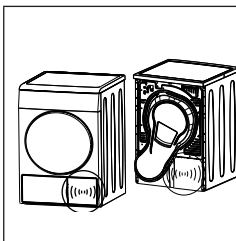

Lors du fonctionnement de l'appareil, des bruits métalliques peuvent provenir périodiquement du compresseur ; ce phénomène est normal.

Lorsque l'appareil est en marche, l'eau accumulée est pompée dans le réservoir d'eau. Il est normal d'entendre des bruits de pompage de l'appareil pendant cette opération.

4.7 Remplacement des ampoules

Si votre sèche-linge est équipé d'une lampe d'éclairage ;

Contactez le service agréé pour remplacer l'ampoule / la LED utilisée pour éclairer votre sèche-linge. L'ampoule utilisée dans cet appareil n'est pas appropriée pour l'éclairage domestique. L'utilisation prévue de cette lampe est d'assurer le chargement sans danger du linge dans le sèche-linge. Les lampes utilisées dans cet appareil résistent à des conditions physiques difficiles telles que des températures supérieures à 50 °C.

5 Préparation

Lisez d'abord les « Consignes de sécurité » !

5.1 Linge adapté au séchage dans le sèche-linge

Le linge qui ne peut pas être séché peut être endommagé et peut également endommager l'appareil pendant le séchage. Suivez les instructions qui figurent sur les étiquettes du linge à sécher. Séchez uniquement le linge avec la mention « Séchage en machine » inscrite sur l'étiquette.



5.2 Linge non adapté au sèche-linge

Les sous-vêtements à support métallique ne doivent pas être séchés dans le sèche-linge. Si ces supports métalliques se détachent et sont arrachés du vêtement, cela peut endommager la machine.

Les textiles de broderie délicats, les vêtements en coton et en soie, les vêtements fabriqués à partir de textiles délicats et précieux, les vêtements imperméables et les rideaux en tulle ne doivent pas être séchés dans le sèche-linge.

5.3 Préparation du linge à sécher

Les articles tels que les pièces de monnaie, les pièces métalliques, les aiguilles, les clous, les vis, les pierres, etc. peuvent endommager le tambour de l'appareil ou causer des problèmes de fonctionnement. Vérifiez donc tout le linge qui sera chargé dans l'appareil. Séchez le linge avec les accessoires métalliques tels que les fermetures éclair en les retournant.

Fermez les fermetures éclair, les crochets et les fermoirs, boutonnez les boutons des housses, nouez les ceintures en textile et les ceintures de tablier.

5.4 Comment économiser de l'énergie

- Utilisez l'option d'essorage la plus élevée possible pendant que vous lavez le linge. Ce qui vous permettra ainsi de réduire la durée de séchage et la consommation d'énergie. Triez le linge en fonction du type et de l'épaisseur. Séchez le même type de linge ensemble. Par exemple, les torchons de cuisine et les nappes sèchent plus vite que les serviettes de toilette.
- Suivez les recommandations du manuel d'utilisation pour la sélection des programmes.
- Pendant le séchage, n'ouvrez pas la porte de chargement, sauf si nécessaire. Si vous devez ouvrir la porte de chargement, ne la laissez pas ouverte trop longtemps.
- N'ajoutez pas de linge humide lorsque le sèche-linge fonctionne.
- Nettoyez le filtre fibreux avant et après chaque séchage.
- Assurez-vous que les filtres sont propres. Pour plus de détails, reportez-vous à la section « Entretien et nettoyage ».
- Pour les modèles avec conduit, suivez les règles de raccordement du conduit spécifiées dans les guides et nettoyez le conduit.
- Pendant le séchage, aérez correctement l'environnement dans lequel se trouve le sèche-linge.

- Le programme Éco est le programme le plus efficace sur le plan énergétique pour le séchage du linge humide en coton et il est utilisé pour évaluer la conformité aux réglementations en matière de conception respectueuse de l'environnement.
- Gardez la porte de chargement fermée pour éviter les pertes de chaleur.

5.5 Capacité de charge correcte

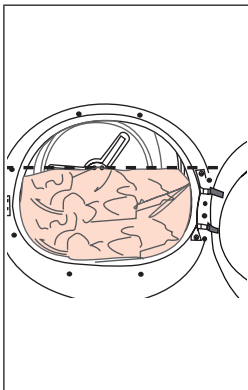

Si le linge contenu de l'appareil est supérieur à la capacité de charge maximale, il peut ne pas fonctionner comme prévu et peut causer des dommages matériels ou endommager l'appareil. Respectez la capacité de charge maximale de chaque programme.

- Le fait de charger l'appareil de séchage domestique jusqu'à la capacité maximale spécifiée par le fabricant pour les programmes concernés permet d'économiser de l'énergie.

Les poids ci-dessous sont fournis à titre d'exemple.

Linge	Poids approximatif (en g)*	Linge	Poids approximatif (en g)*
Literie en coton (double taille)	1500	Robe en coton	500
Literie (taille unique)	1000	Robe	350
Drap (double taille)	500	Jean	700
Drap (taille unique)	350	Mouchoir (10 pcs)	100
Nappe large	700	T-Shirt	125
Petite nappe	250	Chemisier	150
Serviette à thé	100	Chemise en coton	300
Serviette de bain	700	Chemise	200
Essuie-main	350		

*Poids du linge sec avant le lavage.

6 Fonctionnement de l'appareil

6.1 Panneau de commande

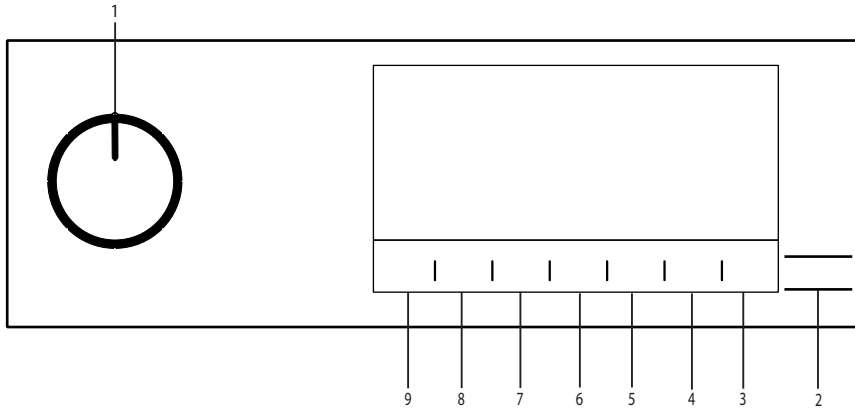

1. Bouton de sélection Marche/Arrêt/ Programme
2. Bouton Départ/Pause.
3. Bouton de sélection de HomeWhiz
4. Bouton de sélection de l'heure de fin.
5. Bouton de sélection du programme vapeur.
6. Bouton de sélection de la basse température. / Bouton de sélection du programme horaire.
7. Bouton de sélection du signal sonore et de la sécurité enfant.
8. Bouton de sélection de la prévention des plis d'éclairage du tambour.
9. Bouton de sélection du degré de séchage.

6.2 Symboles

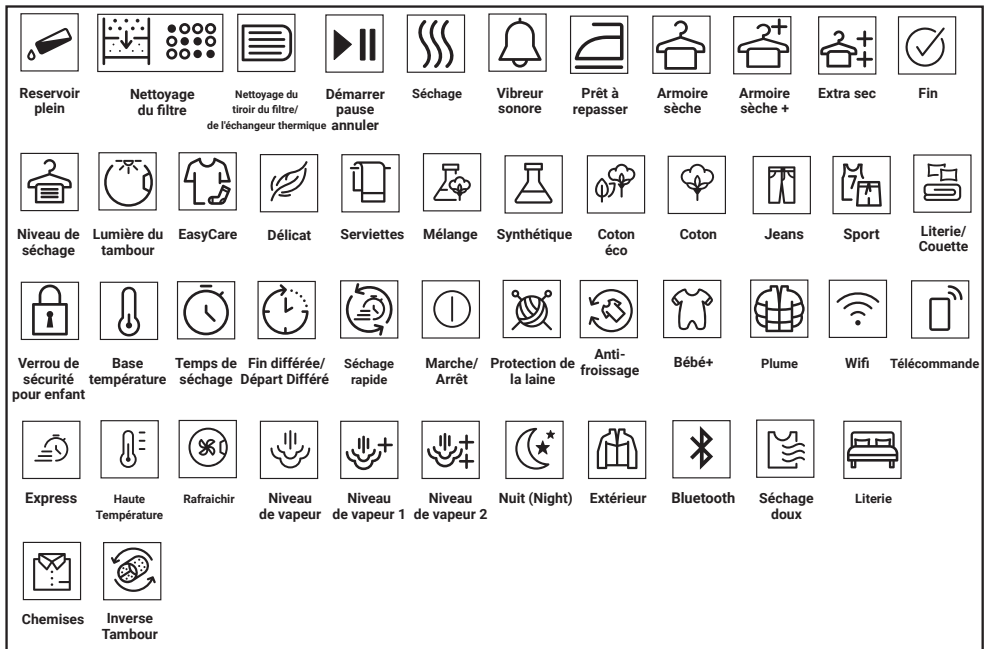

6.3 Préparation du sèche-linge

- Branchez le sèche-linge.
- Ouvrez la porte de chargement.
- Retirez tous les corps étrangers de l'intérieur.
- Placez le linge dans le sèche-linge et évitant qu'il ne se coince.
- Poussez et refermez la porte de chargement.

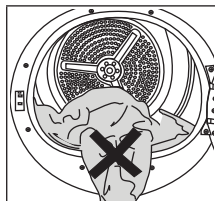

Assurez-vous que le linge n'est pas coincé à la porte de chargement. Retirez la pièce coincée au lieu de fermer la porte de force.

- Sélectionnez le programme souhaité en appuyant sur le bouton de sélection Marche/Arrêt/Programme pour mettre l'appareil en marche.

La sélection du programme à l'aide du bouton Marche/Arrêt/Programme ne signifie pas que le programme a démarré. Appuyez sur le bouton Départ/Veille pour lancer le programme.

6.4 Sélection de programme et tableau de consommation

FR					
Tableau des Cycles Fonctionnant à la Vapeur					
Programmes	Description du programme	Capacité (kg)	Vitesse d'essorage du lave-linge (tr/min)	Durée de séchage (minutes)	Temps de Séchage à la Valeur
IronTouch*	Il s'agit d'un cycle qui vise à réduire le niveau de froissement des chemises et des t-shirts grâce à la fonction vapeur. Ce cycle élimine généralement le besoin de repasser les chemises décontractées après le séchage. Selon la texture et l'épaisseur du linge à sécher, le pourcentage de réduction du froissement peut varier. Il est recommandé d'utiliser ce cycle en combinant les mêmes types de tissus.	1,5 (6 pièces)	800	-	90
		1 (3 pièces)	800	-	70
		0,3 (1 pièces)	800	-	50
Steam Refresh	Il permet de rafraîchir les vêtements grâce à la fonction vapeur et d'éliminer les odeurs indésirables. Utilisez ce cycle uniquement sur des vêtements secs.	1,5 (6 pièces)	-	-	35
		1 (3 pièces)	-	-	31
		0,3 (1 pièces)	-	-	23
Mixte	Utilisez ce programme pour sécher ensemble le linge synthétique non teint et en coton. Les vêtements de sport et de fitness peuvent être séchés avec ce programme.	6	1000	175	180
Jeans	Grâce à ce programme, vous pouvez faire sécher vos pantalons, jupes, chemises ou vestes en jean.	4	1200	150	155
Coton	Il vous permet de sécher vos textiles en coton résistants à la chaleur. Vous devez choisir un réglage de séchage approprié pour l'épaisseur du linge à sécher et pour le niveau de séchage souhaité.	10	1000	330	335
Coton Eco	Les textiles monocouches ou décontractés en coton sont séchés de la manière la plus économique possible.	10	1000	320	325
Synthétiques	Avec ce cycle, vous pouvez sécher tous vos textiles synthétiques. Vous devez choisir un réglage de séchage approprié pour le niveau de séchage souhaité.	6	800	95	100

Tableau des Cycles Fonctionnant Sans Vapeur					
Coton Prêt-à-repasser***	Vous pouvez sécher les textiles monocouches ou décontractés en coton lorsqu'ils sont un peu humides de sorte qu'ils soient prêts à être repassés.	10	1000	225	-
Laine	Utilisez ce programme pour sécher les vêtements en laine tels que les pullovers qui peuvent être lavés selon les consignes. Il est conseillé d'enlever les vêtements à la fin du programme.	1,5	600	148	-
Extra Silence	Dans ce programme, le niveau de bruit émis dans l'environnement sera très faible. Avec ce programme, vous pouvez sécher vos vêtements en coton ou en mélange synthétique en silence.	8	1000	225	-
Duvet	Utilisez-le pour sécher votre duvet	-	800	165	-
Minuterie	Vous pouvez sélectionner les programmes chronométrés entre 10 et 160 minutes pour atteindre le niveau de séchage souhaité à faible température. Dans ce programme, le sèche-linge fonctionne pendant le temps défini indépendamment du degré de séchage du linge.	-	-	-	-
Rafraichir	Ce programme rafraichit vos vêtements avec de l'air chaud.	1,5	-	120	-
Haute Température	Ce programme est conçu pour sécher vos textiles lavés à une température plus élevée que les autres cycles, ce qui le rend idéal pour les articles comme les vêtements de bébé, les sous-vêtements, les serviettes et les tissus similaires.	5	800	235	-
Rapide	Utiliser ce programme pour rendre les 2 chemises prêtes à repasser.	0,5	1200	50	-
Programme Téléchargé					
Linge de Lit	Sécher 1 housse de couette en coton et synthétique en fermant le bouton/la fermeture éclair.	3	800	135	-
Lingerie	Il permet un séchage hygiénique de vos sous-vêtements grâce à une température élevée.	2	1000	70	-
Sport	Utilisez-le pour sécher vos vêtements faits de tissus synthétiques, de coton ou mixtes ou de produits imperméables tels que veste fonctionnelle, imperméable, etc. Remettez-les à l'envers avant de les sécher.	2	1000	135	-
Délicat	Permet de sécher en toute sécurité vos t-shirts, chemisiers et chemises qui comportent la mention "peut être séché" dans leurs instructions de lavage.	4	1000	125	-
Essuis	Serviettes de séchage telles que torchon de cuisine, serviette de bain et serviette à main.	5	1000	175	-

Valeurs de consommation énergétique				
Programmes	Capacité (kg)	Vitesse d'essorage du lave-linge (tr/min)	Quantité approximative d'humidité résiduelle	Valeur de consommation énergétique (kWh)
Séchage Économique en Coton*	10	1000	60%	1,57
Coton Prêt-à-repasser	10	1000	60%	1,25
Synthétique Prêt-à-porter	6	800	40%	0,45
	"Si vous séchez régulièrement la charge maximale de 10 kg de Cottons, nous vous conseillons de raccorder le tuyau de vidange pour éviter que le sècheur ne s'arrête en milieu de cycle pour vider le réservoir" (voir section "Raccordement au drain").			
*La capacité du cycle « Prêt-à-porter » à amener des chemises 100 % coton, 100 % polyester, 100 % viscose et un mélange de 56 % coton et 44 % polyester dans un état portable (effet de défroissage) a été approuvée par l'Institut indépendant d'essais des textiles en Europe. Le col, les poignets de chemise ou les manches peuvent être repassés si vous le souhaitez.				

** Les valeurs ci-dessus ont été déterminées dans des conditions standard. Les valeurs de consommation peuvent différer des valeurs indiquées dans le tableau en fonction du type de linge, de la vitesse d'essorage, des conditions ambiantes et du niveau de tension.

***Le programme « Coton Prêt-à-repasser » peut être réglé en sélectionnant le programme « Cotton » sur le panneau de commande puis en choisissant le niveau de séchage « Prêt-à-repasser » à l'aide du bouton de sélection du niveau de séchage. Vous pouvez identifier le symbole « Prêt-à-repasser » dans la section 6.2 Symboles.

FR				
Programmes généraux				
Programmes	Capacité (kg)	Période du programme (heure:min)	Consommation énergétique (kwh)	
Séchage Économique en Coton	10	5:20	1,57	
Séchage Économique en Coton	5	3:00	0,80	
Coton Prêt-à-repasser	10	3:45	1,25	
Coton Prêt-à-repasser	5	2:15	0,60	
Coton Prêt-à-porter	10	5:30	1,62	
Coton Prêt-à-porter	5	3:10	0,84	
Coton Prêt-à-porter Plus	10	5:40	1,67	
Coton Prêt-à-porter Plus	5	3:20	0,89	
Séchage de vêtements en coton prêts à ranger +	10	5:50	1,72	
Séchage de vêtements en coton prêts à ranger +	5	3:30	0,93	
Synthétique Prêt-à-repasser	10	1:20	0,38	
Synthétique Prêt-à-porter	10	1:35	0,45	
Séchage de vêtements synthétiques prêts à ranger +	10	1:45	0,50	
Séchage de vêtements synthétiques prêts à ranger ++	10	-	-	
Délicat	2	-	-	
Protection de la laine	1,5	2:28	1,30	
Les valeurs données pour les programmes autres qu'Éco ne sont qu'à titre indicatif.				
Différents modes de fonctionnement				
Consommation de puissance (W)	Mode Arrêt (W) (le cas échéant)	Mode de fonctionnement différé (W) (le cas échéant)	Mode Veille (W) (le cas échéant)	Mode Veille avec fonction de connectivité (W) (le cas échéant)
	0,30	4,00	-	2,00
Émission acoustique du bruit aérien du cycle de séchage dB(A):				64

6.5 Fonctions optionnelles

Niveau de séchage

Le bouton du niveau de séchage permet de régler le séchage souhaité. La durée du programme peut varier en fonction de la sélection.

Vous pouvez uniquement activer cette fonction avant de lancer le programme.

Pour éviter le froissage

Vous pouvez activer et désactiver la fonction anti-froissage en appuyant sur le bouton de sélection de la fonction anti-froissage. Si vous n'allez pas retirer le linge immédiatement à la fin du programme, utilisez la fonction d'antifroissage pour éviter les plis sur votre linge.

Avertissement sonore

Le sèche-linge émet un avertissement sonore lorsque le programme est terminé. Appuyez sur le bouton « Avertissement sonore » si vous ne voulez pas d'avertissement sonore. Lorsque vous appuyez sur le bouton d'avertissement sonore, le voyant s'éteint. Aucun retentissement n'est perceptible à la fin du programme.

Vous pouvez sélectionner cette fonction avant ou après le démarrage du programme.

Température basse

Vous pouvez uniquement activer cette fonction avant de lancer le programme. Vous pouvez activer cette fonction si vous souhaitez faire sécher votre linge à une température plus basse. La durée du programme sera plus longue après son activation.

Heure de fin

Vous pouvez retarder de 24 heures au maximum l'heure de fin du programme, avec la fonction Heure de fin.

1. Ouvrez la porte de chargement et placez votre linge.
2. Sélectionnez le programme de séchage.

3. Appuyez sur le bouton de sélection de l'heure de fin et définissez la période différée désirée. La LED de l'heure de s'allume. (En appuyant sur le bouton et en le maintenant enfoncé, l'heure de fin continue sans arrêt).
4. Appuyez sur le bouton Départ/Veille. Le compte à rebours de l'heure de fin commence. Le symbole « : » au milieu du temps différé affiché clignote.

Vous pouvez ajouter ou retirer du linge pendant l'heure de fin. Le temps affiché à l'écran est la somme totale du temps de séchage normal et de l'heure de fin. La LED de fin de temps s'éteint à la fin du compte à rebours, le séchage commence et la LED de séchage s'allume.

Changement de l'heure de fin

Si vous voulez modifier la durée pendant le compte à rebours :

Appuyez sur le bouton de sélection Marche/Arrêt/Programme et annulez le programme. Sélectionnez le programme souhaité et répétez le processus de sélection de l'heure de fin.

Annulation de la fonction heure de fin

Si vous souhaitez annuler le compte à rebours de l'heure de fin et lancer immédiatement le programme :

Appuyez sur le bouton de sélection Marche/Arrêt/Programme et annulez le programme. Sélectionnez le programme souhaité et appuyez sur le bouton « Marche/Pause ».

Éclairage du tambour

Vous pouvez allumer et éteindre la lumière du tambour en appuyant sur ce bouton. La lumière s'allume lorsqu'on appuie sur le bouton et s'éteint après un moment.

6.6 Indicateurs d'avertissement

Les indicateurs d'avertissement peuvent varier selon le modèle de votre sèche-linge.

Nettoyage du filtre

À la fin du programme, l'indicateur d'avertissement de nettoyage du filtre s'allume.

Réservoir d'eau

Si le réservoir d'eau se remplit alors que le programme est en cours, l'indicateur d'avertissement commence à clignoter et la machine passe en mode Veille. Dans ce cas, vidangez le réservoir d'eau et lancez le programme en appuyant sur le bouton Départ/Veille. Le voyant d'avertissement s'éteint et le programme reprend.

Nettoyage du tiroir-filtre/échangeur de chaleur

Le témoin d'avertissement clignote de façon périodique pour rappeler le nettoyage du tiroir du filtre.

6.7 Lancement du programme

Appuyez sur le bouton Départ/Veille pour lancer le programme.

Les indicateurs des commandes Départ/Veille et Séchage en cours s'allument pour indiquer que le programme est lancé.

6.8 Sécurité enfants

Le sèche-linge est équipé de la sécurité enfants qui permet d'éviter toute interruption de cycle de programme par le verrouillage des boutons lorsqu'un programme est en cours. Lorsque la sécurité enfant est activée, tous les boutons du panneau, à l'exception du bouton de sélection Marche/Arrêt/Programme, sont désactivés.

Pour activer le mode Sécurité enfants, appuyez sur la touche d'avertissement sonore pendant 3 secondes.

Vous devez désactiver la Sécurité enfants pour pouvoir lancer un nouveau programme à la fin du programme en cours ou pour interrompre le programme en cours. Pour désactiver la sécurité enfants, maintenez les mêmes boutons enfoncés pendant 3 secondes.

Lorsque la Sécurité enfants est activée, l'indicateur d'avertissement de Sécurité enfant à l'écran s'allume.

Lorsque la Sécurité enfants est activée :

Le sèche-linge fonctionne, ou en mode veille, les témoins indicateurs ne changent pas lorsque vous changez la position du bouton de sélection de programme.

Lorsque le sèche-linge est en marche et que la sécurité enfants est activée, si vous tournez le bouton de sélection de programme, un double bip retentit. Si la sécurité enfants est désactivée avant que le bouton de sélection de programme ne soit réglé sur sa position initiale, le programme sera interrompu puisque le bouton de sélection de programme est réglé sur une autre position.

6.9 Modification d'un programme en cours

Vous pouvez changer le programme sélectionné pour sécher votre linge et choisir un programme différent même si le sèche-linge est en marche.

- Par exemple, activez le bouton de sélection Marche/Arrêt/Programme pour sélectionner le programme Extra Sec afin de sélectionner le programme Extra Sec au lieu du programme Repassage à sec.
- Appuyez sur le bouton Départ/Veille pour lancer le programme.

Ajout ou retrait du linge en mode Veille

Si vous voulez ajouter ou retirer du linge dans le sèche-linge après le lancement du programme de séchage :

- Appuyez sur le bouton Départ/Veille pour passer le sèche-linge au mode Veille. Le processus de séchage s'arrête.
- Lorsque l'appareil est en Veille, ouvrez la porte de chargement et refermez-la après avoir ajouté ou retiré le linge.
- Appuyez sur le bouton Départ/Veille pour lancer le programme.

L'ajout du linge pendant le processus de séchage peut occasionner le mélange dans la machine du linge sec et du linge mouillé, ce qui aura pour conséquence un linge humide à la fin du processus.

Vous pouvez ajouter ou retirer le linge pendant le séchage autant de fois que vous le souhaitez. Cependant, le processus de séchage sera en permanence interrompu, ce qui aura pour conséquence de prolonger la durée du programme et augmenter la consommation d'énergie. Nous vous recommandons donc d'ajouter le linge avant le début du programme.

Si un nouveau programme est sélectionné en tournant le bouton de sélection de programme pendant que le sèche-linge est en veille, le programme en cours se termine.

Ne touchez pas la surface interne du tambour lorsque vous ajoutez ou retirez le linge pendant un programme en cours parce qu'elle est chaude.

6.10 Annulation du programme

Si vous souhaitez annuler le programme et mettre fin à l'opération de séchage pour une raison quelconque après le démarrage du sèche-linge, tournez le bouton Marche / Arrêt / Sélection, le programme sera terminé.

L'intérieur du sèche-linge peut être extrêmement chaud lorsque vous annulez le programme alors qu'elle est en marche. Il convient donc d'exécuter le programme de rafraîchissement pour la laisser refroidir.

6.11 Fin du programme

Lorsque le programme se termine, les voyants lumineux anti-froissage et les voyants d'avertissement de nettoyage des filtres à fibres sur l'indicateur de suivi du programme s'allument. Vous pouvez ouvrir la porte de chargement et le sèche-linge est prêt pour un autre cycle.

Mettez le Bouton de sélection Marche/Arrêt/Programme en position Marche/Arrêt afin d'éteindre le sèche-linge.

Si le mode Anti-froissage est actif et le linge n'a pas été retiré une fois le programme terminé, la fonction Anti-froissage s'active pendant 2 heures pour éviter que le linge ne se froisse à l'intérieur de la machine. Le programme permet de faire tourner le linge toutes les 10 minutes d'intervalles pour empêcher le froissage.

6.12 Fonction de détection d'odeurs

Si votre sèche-linge est doté de la fonction de détection d'odeurs, lisez le manuel ProScent pour l'utiliser.

6.13 Description générale des programmes de vapeur

Cycles de vapeur

Vous pouvez utiliser la fonction vapeur dans les cycles qui sont marqués d'une ligne bleue sur le panneau de votre machine. Il est nécessaire d'utiliser le sèche-linge en regroupant vos vêtements selon leur type et leur épaisseur lorsque vous utilisez un cycle avec la fonction vapeur active. Les cycles de vapeur ne conviennent pas à la laine, au cuir ou aux vêtements contenant des pièces métalliques. Un bruit supplémentaire peut être généré pendant la production de vapeur dans les cycles de vapeur. Selon le type, la quantité de linge et le cycle sélectionné, le résultat des processus de défroissage et d'élimination des odeurs peut varier. À la fin des cycles de vapeur, vous devez immédiatement extraire le linge de la machine et l'accrocher sur un cintre.

Préparation de la machine

Le réservoir de vapeur doit être rempli avant la première utilisation des cycles fonctionnant à la vapeur. Par conséquent, lors de la première utilisation de la machine, il est nécessaire de sécher le linge en utilisant un cycle avec fonction vapeur ou un cycle dont la fonction vapeur est inactive.

Comment activer le cycle vapeur :

Lorsque vous mettez la machine en marche et que vous faites tourner le navigateur de cycles sur les cycles « Prêt-à-porter » ou « Rafraîchissement à la vapeur », l'indicateur illustré sur l'image ci-dessous s'allume.



Ce symbole indique que vous pouvez lancer le cycle de séchage avec une charge maximale de 1,5 kg (6 pièces). Pour pouvoir sécher 1 ou 3 pièces de linge, vous devez appuyer sur l'option « Vapeur » de l'écran pour procéder au réglage nécessaire des paramètres du niveau de chargement.



3 pièces



1 pièces

Une fois que vous avez effectué les réglages nécessaires, vous pouvez lancer le cycle en appuyant sur le bouton Démarrage/Attente.

Vous devez appuyer sur l'option « Vapeur » de l'écran pour pouvoir activer la fonction vapeur dans les cycles Mélange, Jeans, Coton, Coton économique et Synthétique. Lorsque vous appuyez sur ce bouton, la fonction vapeur s'active, le symbole ci-dessous s'affiche et la durée du cycle change.



Vous pouvez lancer le cycle en appuyant sur le bouton Démarrage/Attente lorsque le symbole s'affiche et que la fonction vapeur s'active.

Si le réservoir de vapeur est vide, l'icône ci-dessous clignote. Il est nécessaire de sécher le linge dans un cycle lorsque la fonction vapeur est inactive pour remplir le réservoir.



6.14 Fonction HomeWhiz

Premièrement, vous devez installer l'application Homewhiz sur votre téléphone.

Des informations détaillées sur l'application Homewhiz sont disponible sur <https://www.homewhiz.com/>

La consommation d'énergie peut varier en fonction de l'état de la connexion réseau, conformément aux valeurs indiquées dans le tableau « Sélection du programme et consommation ».

Activez le Bluetooth sur votre téléphone.

Placez le bouton de sélection de programme en mode Arrêt.

Appuyez simultanément sur les touches de Niveau de séchage et de Contrôle à distance pendant 3 secondes. La séquence de chiffres 3-2-1 s'affiche à l'écran pendant ce temps. Ensuite, l'image ci-dessous s'affiche à l'écran.

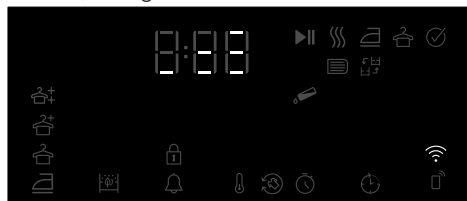

Sélectionnez le modèle du produit à ajouter à partir de l'application : allez dans Appareils->Ajouter un appareil->Appareils de nettoyage->Sèche-linge

Ajoutez le numéro de nomenclature en sélectionnant le Wifi et le Bluetooth.

Les réseaux Wifi à l'entour s'affichent à l'écran une fois que vous avez sélectionné Commencer à ajouter ; sélectionnez le réseau à ajouter et entrez-en le mot de passe.

L'écran du produit disparaît une fois que l'installation est terminée, et dans l'application, il vous est demandé de sélectionner la pièce dans laquelle sera ajouté le produit.

Activation/désactivation du Wi-Fi

Si le Wi-Fi est désactivé et que l'icône n'est pas allumée, appuyez sur le bouton de la télécommande et maintenez-le enfoncé pendant 3 secondes pour activer le Wi-Fi.

Si le Wi-Fi est activé (l'icône est soit allumée en continu, soit clignotante), appuyez sur le bouton de la télécommande et maintenez-le enfoncé pendant 3 secondes pour désactiver la fonction Wi-Fi.

À l'aide de la connexion à distance :

Mettez le produit en mode Programme de téléchargement, observez que l'icône du Wifi est allumée si le Wifi est activé sur le produit.

Si le Wifi est désactivé, l'icône du Wifi est éteinte ; appuyez sur la touche de contrôle à distance pendant 3 secondes pour activer le Wifi.

Appuyez sur la touche de contrôle à distance pour activer le contrôle à distance sur le produit pendant que le Wifi est activé.

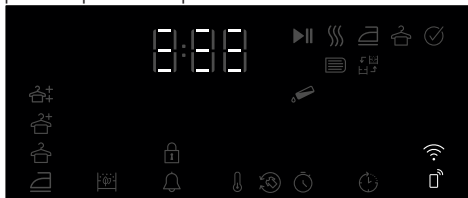

Pour contrôler le produit à distance, accédez à l'application Homewhiz avec la fonction de contrôle à distance activée.

Des informations détaillées sur l'application Homewhiz sont disponibles sur <https://www.homewhiz.com/>

Suppression du produit du réseau :

Appuyez sur les boutons de temporisation et du Wifi pendant 5 secondes avec le produit en marche : un compte à rebours à partir de 5 commence, et lorsque vous entendez le bip sonore, le produit est supprimé du réseau et le Wifi est désactivé.

- Le contrôle à distance est désactivé lorsque la porte est ouverte.
- Le contrôle à distance est désactivé lorsque vous appuyez sur un bouton de programme
- Si l'icône du Wifi reste continuellement allumée, cela signifie que le Wifi est actif et que le produit est connecté au réseau
- Si l'icône du Wifi clignote continuellement, cela signifie que le Wifi est actif et que le produit essaie de se connecter au réseau. Vous ne pouvez pas vous connecter au produit tant que l'icône du Wifi n'est pas continuellement allumée.
- La connexion au produit est possible lorsque l'icône de contrôle à distance est activée et que l'icône du Wifi est continuellement allumée.

Obtenir l'application Homewhiz

Vous pouvez obtenir l'application Homewhiz à partir de la boutique d'application de votre appareil. Vous pouvez utiliser les codes QR ci-dessous pour accéder plus rapidement aux applications.



L'App Store d'Apple pour les appareils dotés
du système d'exploitation IOS



Google Play Store pour les appareils dotés du
système d'exploitation Android

7 Entretien et nettoyage

Lisez d'abord les « Consignes de sécurité » !

7.1 Filtres à peluches (filtres internes et externes) / Nettoyage de la surface intérieure de la porte de chargement

Les cheveux et les fibres qui se détachent du linge pendant le processus de séchage sont recueillis par le filtre à peluches. Un nettoyage insuffisant des filtres peut augmenter la durée du séchage et la consommation d'énergie.

Un nettoyage insuffisant des filtres peut entraîner l'apparition de linge humide après le cycle de séchage. Lors du nettoyage des filtres, il convient d'éliminer la saleté et les cheveux afin d'éviter que les microplastiques ne se répandent dans le système d'eau utilisé. Lors du nettoyage des filtres, ne versez pas l'eau dans les égouts.

- Retirez la deuxième partie (filtre extérieur) en la tirant vers le haut.

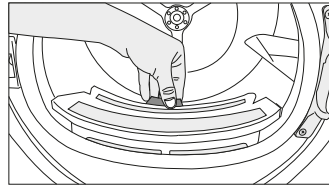

Assurez-vous que les cheveux, les fibres et les boules de coton ne tombent pas dans la fente où les filtres sont installés.

- Ouvrez les deux filtres à peluches (externe et interne) et retirez les fibres à l'aide de vos mains ou de la brosse du déflecteur d'air. Vous pouvez nettoyer les cheveux présents dans les filtres à l'aide d'un aspirateur. Les peluches doivent être jetées dans la poubelle et non dans les égouts afin d'éviter de répandre des microplastiques dans le système d'eau usée.

Après chaque cycle de séchage, nettoyez le filtre à peluches et la surface intérieure de la porte de chargement.

Votre sèche-linge est équipé de 2 filtres à peluches, l'un étant placé à l'intérieur de l'autre. Ne faites pas fonctionner l'appareil sans les filtres à peluches.

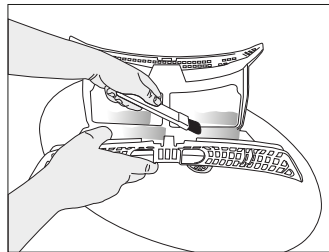
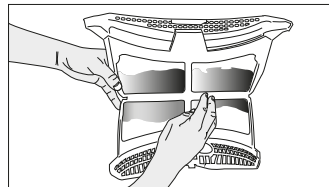
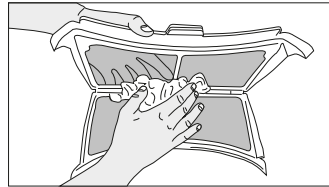

Pour nettoyer le filtre à peluches :

- Ouvrez la porte de chargement.
- Tenez l'une des deux parties (filtre interne) du filtre à peluches et retirez-la en la tirant vers le haut.

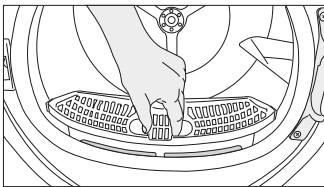

- Insérez les filtres à peluches les uns sur les autres et remettez-les à leur place.

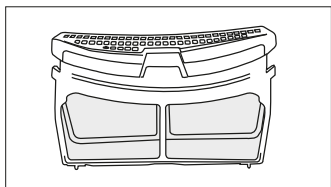

- Nettoyez la surface intérieure de la porte de chargement et le joint d'étanchéité à l'aide d'un chiffon doux humide ou de la brosse du déflecteur d'air.

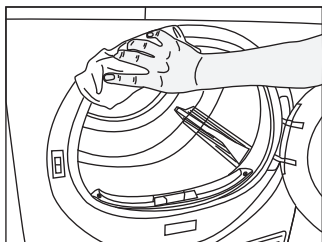
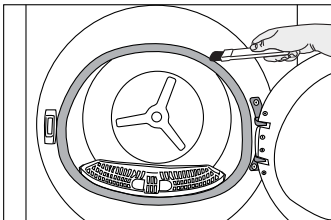
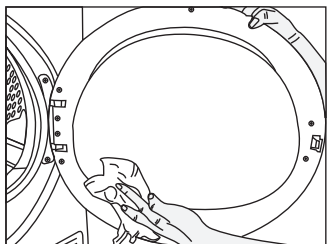

7.2 Nettoyage du capteur

Le sèche-linge est équipé de capteurs d'humidité qui détectent lorsque le linge est sec.

Pour nettoyer les capteurs :
Ouvrez la porte de chargement du sèche-linge.

Si la machine est chaude du fait du processus de séchage, attendez qu'elle refroidisse.

Nettoyez les surfaces métalliques du capteur à l'aide d'un chiffon doux imbibé de vinaigre, puis laissez-les sécher.

Nettoyez les surfaces métalliques du capteur 4 fois par an.
N'utilisez pas d'outils métalliques pour nettoyer les surfaces métalliques des capteurs.

En raison des risques d'incendie et d'explosion, n'utilisez pas de solutions, de produits d'entretien ou de substances similaires pour nettoyer les capteurs.

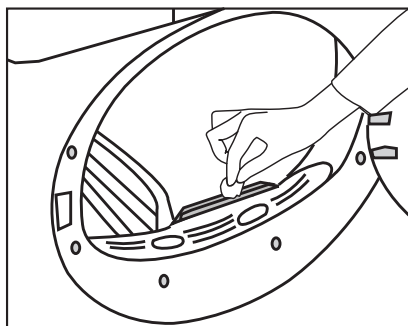

7.3 Vidange du réservoir d'eau

Lors du séchage, l'humidité est retirée du linge et condensée. L'eau est ensuite accumulée dans le réservoir d'eau. Videz le réservoir d'eau après chaque séance de séchage.

L'eau condensée n'est pas potable !
Ne retirez pas le réservoir d'eau lorsqu'un programme est en cours !

Si vous ne videz pas le réservoir d'eau, lors des prochains cycles de séchage, la machine cessera de fonctionner parce que le réservoir d'eau est plein et une icône d'avertissement du réservoir d'eau clignotera. Dans ce cas, videz le réservoir d'eau. Appuyez ensuite sur le bouton Départ/Veille pour continuer le séchage.

Pour vider le réservoir d'eau :

sortez délicatement le réservoir d'eau de son tiroir.

Videz l'eau du réservoir.

Retirez avec précaution le réservoir d'eau dans le tiroir ou la plaque de protection.

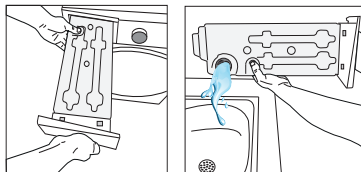

Si des peluches s'accumulent dans l'entonnoir du réservoir d'eau, retirez-les sous l'eau courante.

Remettez le réservoir d'eau en place.

Si vous utilisez l'option d'évacuation directe, il n'est pas nécessaire de vidanger le réservoir d'eau.

7.4 Nettoyage du condenseur

Les cheveux et fibres qui ne sont pas collectés par le filtre à peluches s'accumulent sur la surface métallique du condenseur, derrière le déflecteur d'air. Ces fibres doivent être nettoyées régulièrement.

Si l'icône de nettoyage du condenseur clignote, vérifiez la surface métallique. Si des fibres sont visibles, nettoyez-les. Vous devez vérifier le condenseur au moins tous les 6 mois.

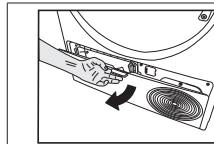

Ouvrez la plinthe en tirant sur son bouton.

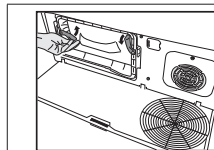

Déplacez les loquets pour ouvrir le couvercle du déflecteur d'air.

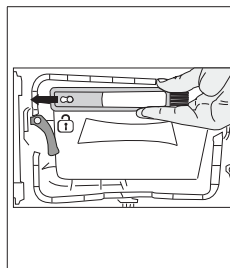

Tirez la brosse vers la gauche pour l'enlever. Vous pouvez utiliser la brosse de nettoyage pour nettoyer le filtre, la condensation de la surface et les fibres accumulées sur la porte.

La brosse de nettoyage se trouve à l'intérieur de la pochette de documentation. Enlevez votre brosse dans le sac de documentation et insérez-la à sa place sur le déflecteur d'air pour la ranger.

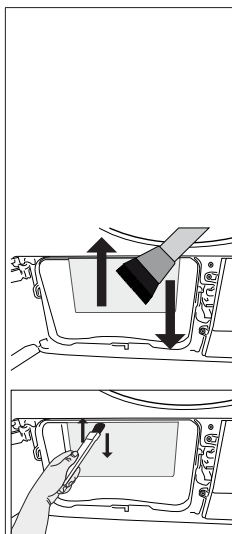

Nettoyez les fibres présentes sur la surface métallique du condenseur à l'aide d'un chiffon humide ou de la brosse rangée sur le déflecteur d'air, en effectuant des mouvements verticaux. Ne nettoyez pas en effectuant des mouvements horizontaux, car cela pourrait endommager les plaques métalliques du condenseur. Vous pouvez utiliser un aspirateur muni d'une brosse pour le nettoyage. Il n'est pas recommandé d'utiliser un aspirateur ne disposant pas de brosse pour nettoyer le condenseur.

Vous pouvez nettoyer à la main, à condition de porter des gants de protection. N'essayez pas de nettoyer à mains nues. Les ailettes du condenseur peuvent endommager vos mains. Un nettoyage de gauche à droite peut endommager les ailettes du condenseur. Cela peut entraîner des problèmes de séchage.

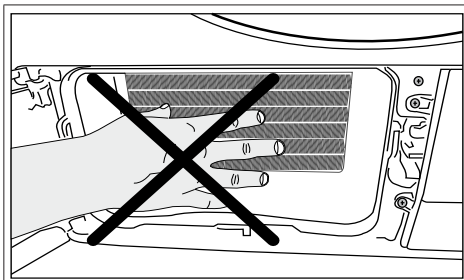

Lorsque le couvercle du déflecteur d'air est retiré, il est normal d'avoir de l'eau dans la partie en plastique située devant le condenseur.

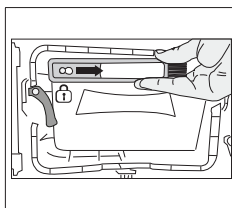

Après avoir nettoyé le filtre, la porte et le condenseur, faites glisser la brosse vers la droite et verrouillez-la dans son emplacement.

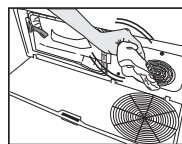

Si vous observez une accumulation de fibres sur le couvercle du ventilateur et la plinthe, enlevez-la à l'aide d'un chiffon.

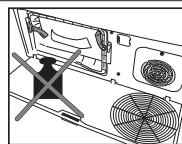

N'exercez pas de pression sur la plinthe lorsqu'elle est ouverte.

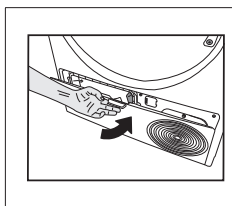

Une fois le processus de nettoyage terminé, placez le couvercle du déflecteur d'air à sa place, déplacez les loquets pour le fermer et fermez la plinthe.

N'utilisez pas de matériaux abrasifs ou de laine d'acier pour nettoyer le tambour.

8 Dépannage

Le processus de séchage est trop long.
Les pores du filtre à peluches (filtres interne et externe) peuvent être bouchés. >>> Peut être nettoyé à l'aide d'un aspirateur. La face avant du condenseur peut être obstruée. >>> Nettoyez la face avant du condenseur. Les grilles de ventilation sur la partie avant de la machine pourraient être bouchées. >>> Retirez tout objet qui bloque l'air devant les grilles de ventilation. La ventilation peut être insuffisante si le sèche-linge est installé dans un espace restreint. Ouvrez la porte ou les fenêtres pour empêcher que la température ambiante n'augmente trop. Si la machine est dotée d'un capteur d'humidité ; Le calcaire a pu s'accumuler sur le capteur d'humidité. >>> Nettoyez le capteur d'humidité. Il se peut que la machine soit surchargée de linge. >>> Ne pas charger excessivement le sèche-linge. Le linge n'a peut-être pas été suffisamment essoré. >>> Essorez à une vitesse plus élevée dans le lave-linge.
Le linge ressort humide après le séchage.
Le programme approprié pour le type de linge n'a peut-être pas été utilisé. >>> Vérifiez les étiquettes d'entretien sur le linge et sélectionnez un programme idéal pour le type de linge ou utilisez des programmes plus longs. Les pores du filtre à peluches (filtres interne et externe) peuvent être bouchés. >>> Peut être nettoyé à l'aide d'un aspirateur. La face avant du condenseur peut être obstruée. >>> Nettoyez la face avant du condenseur. Il se peut que la machine soit surchargée de linge. >>> Ne pas charger excessivement le sèche-linge. Le linge n'a peut-être pas été suffisamment essoré. >>> Essorez à une vitesse plus élevée dans le lave-linge.
Le sèche-linge ne s'allume pas ou le programme ne peut pas être démarré. Le sèche-linge ne se met pas en marche lorsqu'il est réglé.
La fiche d'alimentation n'est peut-être pas branchée. >>> Assurez-vous que la fiche secteur est bien branchée. La porte de chargement peut être laissée ouverte. >>> Assurez-vous que la porte de chargement est correctement fermée. Il se peut que le programme ne soit pas réglé ou que le bouton en marche/Pause n'ait pas été actionné. >>> Vérifiez que le programme est bien défini et qu'il n'est pas en position Pause. La Sécurité enfant peut être activée. >>> Désactivez la Sécurité enfant.
Le programme a été interrompu sans raison.
La porte de chargement pourrait ne pas être fermée correctement. >>> Assurez-vous que la porte de chargement est correctement fermée. Il pourrait y avoir une panne de courant. >>> Appuyez sur le bouton Démarrage / Veille / Annuler pour démarrer le programme. Le réservoir d'eau peut être plein. >>> Vidangez le réservoir d'eau.
Le linge est rétréci, feutré ou abîmé.
Le programme approprié pour le type de linge n'a peut-être pas été utilisé. Vérifiez les étiquettes d'entretien sur les vêtements et sélectionnez un programme adapté aux vêtements.
De l'eau s'écoule de la porte de chargement.
Il est possible que des peluches se soient accumulées sur les surfaces intérieures de la porte de chargement et sur les surfaces du joint de la porte de chargement. >>> Nettoyez les surfaces intérieures de la porte de chargement et les surfaces des joints de la porte de chargement.
La porte de chargement s'ouvre toute seule.
La porte de chargement pourrait ne pas être fermée correctement. >>> Poussez la porte de chargement jusqu'à ce que vous entendiez le bruit de fermeture.
Le symbole d'avertissement du réservoir d'eau est allumé/clignotant.
Le réservoir d'eau peut être plein. >>> Vidangez le réservoir d'eau. Le tuyau d'évacuation d'eau s'est peut-être plié. Si l'appareil est raccordé directement à l'évacuation de l'eau, vérifiez le tuyau d'évacuation d'eau.
L'éclairage à l'intérieur du sèche-linge ne s'allume pas. (pour les modèles dotés de voyants)
Il se peut que le sèche-linge n'ait pas été mis en marche à l'aide du bouton Marche/Arrêt. >>> Vérifiez que le sèche-linge est allumé. La lampe est peut-être cassée. >>> Contactez le Service agréé pour remplacer la lampe.
Le symbole ou le voyant de l'antifroissage s'allume.
Un programme anti-froissement, qui empêche le linge de se froisser dans le sèche-linge, peut être activé. >>> Éteignez le séchoir et retirez le linge.
L'icône de nettoyage du filtre à fibres est allumée
Le filtre à peluches (filtre intérieur et extérieur) peut être souillé. >>> Peut être nettoyé à l'aide d'un aspirateur. Une couche peut se former sur les pores du filtre à peluches entraînant un encrassement. >>> Peut être nettoyé à l'aide d'un aspirateur. Une couche peut se former dans les pores du filtre à peluches (filtres intérieur et extérieur), entraînant un encrassement.<<Peut être nettoyé à l'aide d'un aspirateur.>> Les filtres à peluches ne doivent pas être en place. >>> Placez les filtres intérieur et extérieur à leur place. Il se peut qu'un tissu filtrant écologique ne soit pas installé sur la partie en plastique et que le devant du condenseur soit bouché.>>>Installez le filtre écologique sur la partie en plastique et placez-le sur le boîtier du filtre. Il se peut que les filtres écologiques n'aient pas été remplacés alors que le symbole d'avertissement est allumé. « Remplacez votre filtre ».

La machine émet un signal sonore,
Les filtres à peluches ne doivent pas être en place. >>> Placez les filtres intérieur et extérieur à leur place. Les filtres de la machine peuvent ne pas avoir été installés.>>> Installez les filtres à peluches (internes et externes) ou le filtre écologique sur leur boîtier.
Le symbole d'avertissement du condenseur clignote.
L'avant du condenseur peut être obstrué par des fibres. >>> Nettoyez la face avant du condenseur. Les filtres à peluches ne doivent pas être en place. >>> Placez les filtres intérieur et extérieur à leur place.
L'éclairage à l'intérieur du sèche-linge s'allume. (pour les modèles dotés de voyants)
Si vous branchez le sèche-linge sur la prise de courant, enfoncez le bouton Marche/Arrêt et ouvrez la porte, la lumière s'allume. >>> Débranchez le sèche-linge ou mettez le bouton Marche/Arrêt en position Arrêt.
L'icône Wi-Fi clignote en permanence. (Modèles équipés d'une Fonction HomeWhiz)
>>> L'appareil ne peut pas être connecté au réseau sans fil. Suivez les instructions pour vous connecter au réseau. Le dispositif utilisé par l'appareil pour se connecter au réseau peut être défectueux. Vérifiez-le. L'appareil peut ne pas être connecté au réseau parce qu'il est hors de portée du wi-fi.
Effectuez les étapes suivantes lorsque vous voyez « F L t » à l'écran.
Les filtres sont peut-être sales. Nettoyez les filtres internes et externes Dans la zone de la porte de chargement, si vous utilisez les doubles filtres intérieur et extérieur. >>> Assurez-vous que les deux filtres sont installés. La face avant du condenseur peut être encrassée. >>> Ouvrez et vérifiez la zone de lancement et assurez-vous qu'elle est propre. Consultez la section Entretien et nettoyage. Les pièces détachées seront disponibles jusqu'à 10 ans, en fonction des exigences de la Réglementation spécifique.

Si le problème persiste même après observation des instructions contenues dans cette partie, contactez votre fournisseur ou un service de maintenance agréé. N'essayez jamais de réparer votre appareil vous-même.

Si vous rencontrez un problème avec votre appareil, vous pouvez demander un remplacement en consultant le service agréé le plus proche avec le numéro de modèle de l'appareil.

9 Avertissement relatif à l'exonération

Certains dysfonctionnements (simples) peuvent être corrigés par l'utilisateur final sans créer de problèmes de sécurité ou entraîner un fonctionnement dangereux, à condition que ces instructions soient respectées. (Voir la section « Je veux le réparer moi-même »). Par conséquent, à l'exception des pièces mentionnées dans la section « Je veux le réparer moi-même » que l'utilisateur final est autorisé à réparer lui-même, il est recommandé de faire réparer l'appareil dans un centre de service agréé afin d'éviter les problèmes de sécurité et de maintenir la garantie du produit Whirlpool.

9.1 Je veux le réparer moi-même

Les réparations effectuées par les utilisateurs finaux peuvent inclure les pièces détachées suivantes. Porte de chargement, joint de porte, poignées de porte, mécanisme de verrouillage de la porte et charnières, filtres à peluches, filtres à air, pièces périphériques en plastique, réservoir du condenseur. (Vous trouverez une liste actualisée des pièces détachées sur le site <https://parts-selfservice.europeanappliances.com/> à partir du 1er mars 2021.) En outre, veuillez à effectuer vos réparations en suivant les instructions figurant sur le site <https://parts-selfservice.europeanappliances.com/> afin de garantir la sécurité du produit et d'éviter toute blessure grave. Pour votre sécurité, débranchez d'abord l'appareil avant d'effectuer toute réparation. Whirlpool ne peut être tenu responsable des problèmes de sécurité pouvant survenir à la suite d'une réparation ou d'une tentative de réparation sur des pièces autres que celles figurant sur la liste actuelle des pièces de rechange ou trouvées à l'adresse <https://parts-selfservice.europeanappliances.com/> et effectuées par des utilisateurs finaux ne respectant pas les instructions contenues dans les manuels d'utilisation ou trouvées à l'adresse <https://parts-selfservice.europeanappliances.com/>. De tels cas entraîneraient l'annulation de la garantie Whirlpool. Nous conseillons donc vivement aux utilisateurs finaux de ne pas réparer d'autres pièces que les pièces de rechange spécifiées ci-dessus et de s'adresser au centre de service agréé en cas de besoin. Ces types de réparations effectuées par les utilisateurs finaux peuvent entraîner des problèmes de sécurité, endommager le produit et provoquer des incendies, des inondations, des électrocutions et des blessures graves. Sans se limiter à celles énumérées ci-dessus, les pièces suivantes doivent être réparées par le centre agréé. Moteur, pompe, carte mère, carte moteur, carte écran, etc. Le fabricant/vendeur ne peut être tenu responsable de toute situation causée par des utilisateurs finaux qui ne respectent pas les instructions décrites ci-dessus. Les réparations effectuées par les utilisateurs finaux peuvent inclure les pièces détachées suivantes. Porte de chargement, joint de porte, poignées de porte, mécanisme de verrouillage de la porte et charnières, filtres à peluches, filtres à air, pièces périphériques en plastique, réservoir du condenseur. (Vous trouverez une liste actualisée des pièces détachées sur le site <https://parts-selfservice.europeanappliances.com/> à partir du 1er mars 2021.) En outre, veuillez à effectuer vos réparations en suivant les instructions figurant sur le site <https://parts-selfservice.europeanappliances.com/> afin de garantir la sécurité du produit et d'éviter toute blessure grave. Pour votre sécurité, débranchez d'abord l'appareil avant d'effectuer toute réparation. Whirlpool ne peut être tenu responsable des problèmes de sécurité pouvant survenir à la suite d'une réparation ou d'une tentative de réparation sur des pièces autres que celles figurant sur la liste actuelle des pièces de rechange ou trouvées à l'adresse <https://parts-selfservice.europeanappliances.com/> et effectuées par des utilisateurs finaux ne respectant pas les instructions contenues dans les manuels d'utilisation ou trouvées à l'adresse <https://parts-selfservice.europeanappliances.com/>. De tels cas entraîneraient l'annulation de la garantie Whirlpool. Nous conseillons donc vivement aux utilisateurs finaux de ne pas réparer d'autres pièces que les pièces de rechange spécifiées ci-dessus et de s'adresser au centre de service agréé en cas de besoin. Ces types de réparations effectuées par les utilisateurs finaux peuvent entraîner des problèmes de sécurité, endommager le produit et provoquer des incendies, des inondations, des électrocutions et des blessures graves. Sans se limiter à celles énumérées ci-dessus, les pièces suivantes doivent être réparées par le centre agréé. Moteur, pompe, carte mère, carte moteur, carte écran, etc. Le fabricant/vendeur ne peut être tenu responsable de toute situation causée par des utilisateurs finaux qui ne respectent pas les instructions décrites ci-dessus.

