

# MINDENNAPI HASZNÁLATI ÚTMUTATÓ



## KÖSZÖNJÜK, HOGY A WHIRLPOOL TERMÉKÉT VÁLASZTotta!

A teljes körű támogatás és szolgáltatás érdekében regisztrálja készülékét a [www.whirlpool.eu/register](http://www.whirlpool.eu/register) oldalon!



A Biztonsági útmutatót és a Használati és kezelési útmutatót letöltheti honlapunkról: [docs.whirlpool.eu](http://docs.whirlpool.eu). Kérjük, hogy kövesse a füzet hátulján található utasításokat.

**!** A készülék használata előtt olvassa el figyelmesen az Egészségvédelmi és biztonsági útmutatót.

## A TERMÉK BEMUTATÁSA

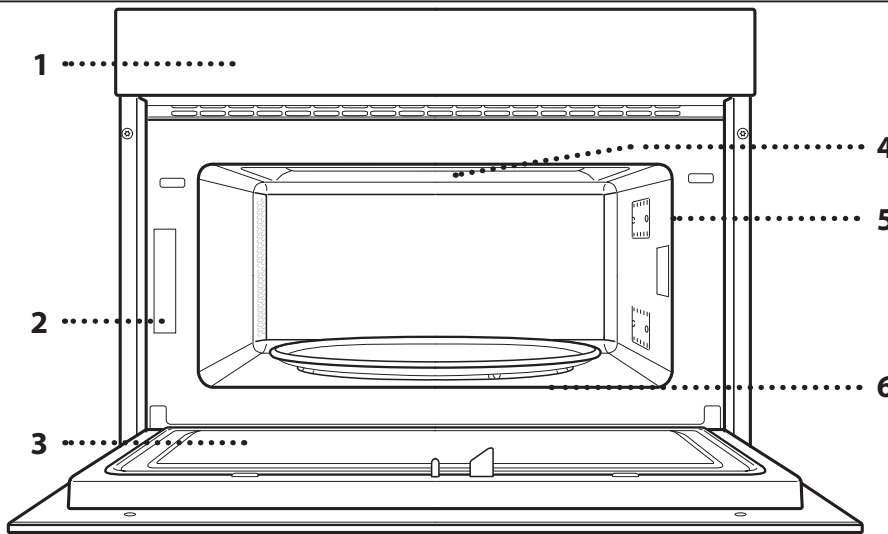

1. Vezérlőpanel
2. Adattábla  
(ne távolítsa el)
3. Ajtó
4. Felső fűtőelem/grill
5. Világítás
6. Forgótányér

## A KEZELŐPANEL BEMUTATÁSA

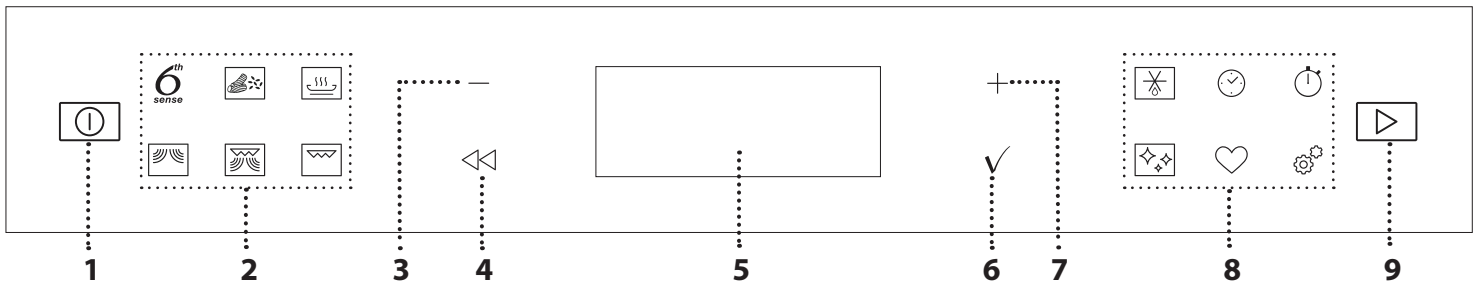

### 1. BE / KI

A sütő be- és kikapcsolása vagy funkciók leállítása.

### 2. MENÜ / FUNKCIÓK KÖZVETLEN ELÉRÉSE

A funkciók és a menü gyors elérése.

### 3. MÍNUSZ NAVIGÁCIÓS GOMB

Léptetés a menüben, valamint a funkciókhoz tartozó beállítások vagy értékek csökkentése.

### 4. VISSZA

Visszatérés az előző menübe. A beállítások módosítása sütés közben.

### 5. KIJELZŐ

### 6. JÓVÁHAGYÁS

A kiválasztott funkció vagy a beállított érték megerősítése.

### 7. PLUSZ NAVIGÁCIÓS GOMB

Léptetés a menüben, valamint a funkciókhoz tartozó beállítások vagy értékek növelése.

### 8. OPCÍÓK/FUNKCIÓK KÖZVETLEN ELÉRÉSE

A funkciók, a beállítások és a kedvencek gyors elérése.

### 9. INDÍTÁS

Funkció indítására szolgál a megadott vagy a gyári beállításokkal.

# TARTOZÉKOK

## FORGÓTÁNYÉR

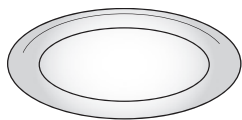

A tányértartóra helyezett üveg forgótányér mindegyik sütési módszerhez használható. Az edényeket és tartozékokat minden esetben a forgótányérra kell helyezni.

## FORGÓTÁNYÉRTARTÓ

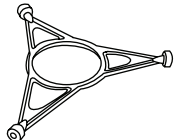

Ezt a tányértartót kizárólag a forgótányérhez használja. Ne tegyen rá más tartozékokat.

## CRISP TÁLCA

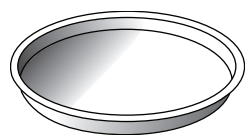

Csak azokra a célokra használja, amelyekre tervezték. A Crisp tálcát mindig az üveg forgótányér közepére kell helyezni, és üres állapotban előmelegíthető a

kifejezetten erre a célra való funkcióval. Az ételt közvetlenül a Crisp tálcára helyezze.

## A CRISP TÁLCA FOGANTYÚJA

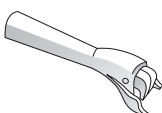

A forró Crisp tálcát ezzel lehet kivenni a sütőből.

## SÜTŐRÁCS

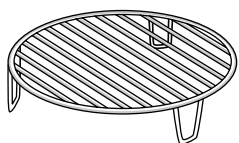

Ennek segítségével közelebb teheti az ételt a grillhez, így az étel tökéletesen megpirul.

Helyezze a sütőrácsot a forgótányérra, és ügyeljen rá, hogy ne érjen hozzá a sütőtér más felületeihez.

A tartozékok száma és típusa a megvásárolt modelltől függ.

## PÁROLÓ

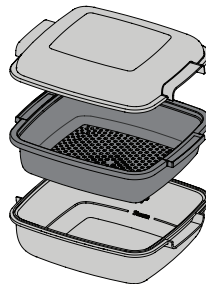

Az olyan ételek, mint a hal vagy zöldségek párolásához, tegye azokat a kosárba (2), és öntsön ivóvizet (100 ml) a pároló (3) aljába, hogy megfelelő mennyiségű gőz képződjön.

Burgonya, tészta, rizs, gabonafélék és hasonló élelmiszerek főzéséhez tegye az ételt közvetlenül a pároló

aljára (a kosárra nincs szükség), és adjon hozzá az étel mennyiségének megfelelő mennyiségű ivóvizet.

A legjobb eredmény érdekében tegye rá a párolóra a mellékelt fedelet (1).

A párolót mindig az üveg forgótányérra tegye, és csak a megfelelő sütési funkciókkal vagy a mikrohullámú funkcióval használja.

A pároló alját úgy tervezték, hogy alkalmas legyen a speciális Smart clean funkcióhoz.

A kereskedelemben különféle sütési tartozékok kaphatók. Vásárlás előtt mindig győződjön meg arról, hogy ezek alkalmasak-e mikrohullámú sütéshez, és hogy hőállóak-e.

Mikrohullámú sütéshez nem lehet fémedényeket használni.

Mindig ügyeljen rá, hogy az ételek és tartozékok ne érjenek hozzá a sütő belső falához.

A sütő beindítása előtt mindig győződjön meg arról, hogy a forgótányér szabadon tud-e forogni. Vigyázzon, nehogy elmozduljon a forgótányér a tartón, amikor egyéb tartozékokat betesz vagy kivesz a sütőből.

# FUNKCIÓK

## 6<sup>th</sup> SENSE

Ezekkel a funkcióval automatikusan beállítható a különböző ételek elkészítéséhez optimális hőmérséklet és sütési mód.

### 6<sup>th</sup> SENSE MELEGÍTÉS

Fagyasztott vagy szobahőmérsékletű készételek újramelegítéséhez. A sütő automatikusan kiszámolja a legrövidebb idő alatt elérhető legjobb eredményhez szükséges értékeket. Helyezze az ételt egy hőálló, a mikrohullámú sütőben használható tányérra vagy tálba. A felmelegítés végén hagyja 1-2 percig állni az ételt, ez ugyanis minden esetben jobb eredményhez vezet, különösen fagyasztott élelmiszerek esetén.

A funkció működése közben ne nyissa ki az ajtót.

ÉTEL	SÚLY (g)
EGYTÁLÉTEL	250-500
Vegye ki a csomagolásból. Ügyeljen arra, hogy ne maradjon rajta alufólia	
LEVES	200-800
Melegítse fedő nélkül, külön edényekben	
EGYTÁLÉTEL-FAGYASZTOTT	250-500
Vegye ki a csomagolásból. Ügyeljen arra, hogy ne maradjon rajta alufólia	
ITAL	100-500
Tegyen hőálló műanyag kanalat a bögrébe vagy a csészébe, így elkerülhető, hogy kifusson a folyadék	
LASAGNA-FAGY.	250-500
Vegye ki a csomagolásból. Ügyeljen arra, hogy ne maradjon rajta alufólia	

### 6<sup>th</sup> SENSE SÜTÉS

Különböző ételek sütéséhez, optimális eredmény gyors és könnyű eléréséhez.

ÉTEL	SÚLY (g)
TEPIS BURGONYA	200-1000
Sütés előtt kenje meg olajjal vagy olvasztott vajjal. Vágjon egy keresztet a burgonya tetejére, és tegyen rá tejszínt, illetve egyéb feltétet	
ZÖLDSÉGEK	200-800
Darabolja fel. Oszlassa el egyenletesen egy mikrohullámú sütőben használható edényben	
ZÖLDSÉG-FAGYASZTOTT	200-800
Oszlassa el egyenletesen egy mikrohullámú sütőben használható edényben	
ZÖLDSÉG-KONZERV	200-600
Oszlassa el egyenletesen egy mikrohullámú sütőben használható edényben	
PATTOG. KUKOR.	100
A papírzacsót mindig közvetlenül az üveg forgótányérra helyezze. Egyszerre csak egy zacskót pattogtasson ki	

### 6<sup>th</sup> SENSE CRISP

Ételek aljának és tetejének tökéletesre pirításához. Ehhez a funkcióhoz mindenképpen szükség van a speciális Crisp tálcára.

ÉTEL	SÚLY (g)
VÉKONY PIZZA-FAGYASZTOTT	200-600
Vegye ki a csomagolásból. Ügyeljen arra, hogy ne maradjon rajta alufólia	
VASTAG PIZZA-FAGYASZTOTT	300-800
Vegye ki a csomagolásból. Ügyeljen arra, hogy ne maradjon rajta alufólia	
HAMBURGER	200-600
Sütés előtt kenje meg olajjal és sózza meg	
CSIRKESZÁRNY-FAGYASZTOTT	200-500
Oszlassa el egyenletesen a Crisp tálcán	
PANÍROZOTT RUDACSKA-FAGYASZTOTT	100-500
Oszlassa el egyenletesen a Crisp tálcán	

Szükséges tartozékok: Crisp tálca, a Crisp tálca fogantyúja

### 6<sup>th</sup> SENSE PÁROLÁS

Zöldségek vagy hal párolásához használja a mellékelt párolót. Oszlassa el egyenletesen az élelmiszert a pároló kosarában, és öntsön ivóvizet (100 ml-t) a pároló aljába. A sütő automatikusan kiszámolja a tökéletes eredményhez szükséges értékeket. A sütés kezdeti fázisában a mikrohullámok hatására gőz képződik, mivel a pároló aljába öntött víz felforr.

ÉTEL	SÚLY (g)
GYÖKEREK, GUMÓK	
ZÖLDSÉGEK	
ZÖLDSÉG-FAGYASZTOTT	150-500
HALFILÉK	
CSIRKEFILÉ	
GYÜMÖLCS	

Szükséges tartozékok: Pároló



### 6<sup>th</sup> SENSE RIZS ÉS TÉSZTA

Rizs és tészta gyors főzéséhez. Ez a funkció kizárólag a párolóval használható.

ÉTEL	ADAG	SÚLY (g)
RIZS		100
		200
		300
		400
TÉSZTA		70
		140
		210

Szükséges tartozékok: Pároló alsó része és fedő



## CRISP

Ételek aljának és tetejének tökéletesre pirításához. Ehhez a funkcióhoz mindenképpen szükség van a speciális Crisp tálcára.

ÉTEL	IDŐTARTAM (perc)
Kelt tészta sütemény	7 - 10
Hamburger	8-10 *

\* A sütési idő felénél fordítsa meg az ételt.

Szükséges tartozékok: Crisp tálca, a Crisp tálca fogantyúja



## MIKROHULLÁM

Gyors sütéshez vagy ételek és italok újramelegítéséhez.

TELJESÍTMÉNY (W)	JAVASOLT HASZNÁLAT
1000	Italok vagy magas víztartalmú ételek gyors felmelegítése.
800	Zöldségek elkészítése.
650	Hús és hal sütése.
500	Szaft vagy sajt- vagy tojástartalmú szószok főzése. Húsos piték, csőben sült tészták készre sütése.
350	Lassú sütés alacsony hőmérsékleten. Ideális vaj és csokoládé olvasztásához.
160	Fagyasztott ételek kiolvasztásához, vaj és sajt puhításához.
90	Fagylalt kiolvasztásához.

MŰVELET	ÉTEL	TELJESÍTMÉNY (W)	IDŐTARTAM (perc)
Melegítés	2 csésze	1000	1-2
Melegítés	Burgonyapüré (1 kg)	1000	9-11
Kiolvasztás	Darált hús (500 g)	160	13-14
Sütés	Piskóta	800	6-7
Sütés	Tojásos tejsodó	650	11-12
Sütés	Fasírt	800	18-20



## GRILL

Pirításhoz, grillezéshez és csőben sült fogásokhoz. Javasoljuk, hogy sütés közben forgassa meg az ételt.

ÉTEL	IDŐTARTAM (perc)
Pirítás	5-6
Garnéla	18-22

Javasolt tartozékok: Sütőrács



## GRILL + MIKRO

Ételek gyors sütéséhez, csőben sütéshez, mikrohullámú és grill funkciók kombinálásához.

ÉTEL	TELJESÍTMÉNY (W)	IDŐTARTAM (perc)
Rakott burgonya	650	20-22
Sült csirke	650	40-45

Javasolt tartozékok: Sütőrács



## JET DEFROST

Itt az étel gyors kiolvasztásához elegendő megadni az étel súlyát. A legjobb eredmény érdekében az ételt mindig közvetlenül az üveg forgótányérra helyezze.

### ROPOGÓS KENYÉR-FAGYASZTOTT

A Whirlpool egyedülálló funkciója fagyasztott kenyér kiolvasztására szolgál. A kiolvasztást és a pirítást ötvöző eljárásnak köszönhetően a kenyér íze és állaga olyan lesz, mintha frissen sült volna. A funkció fagyasztott zsemle, bagett és croissant gyors kiolvasztására és melegítésére használható. A funkcióhoz a Crisp tálcát kell használni.

ÉTEL	SÚLY
ROPOGÓS KENYÉR	50-800 g
HÚS	100 g–2,0 kg
SZÁRNYAS	100 g–2,5 kg
HAL	100 g–1,5 kg
ZÖLDSÉGEK	100 g–2,0 kg
KENYÉR	100 g–1,0 kg



## IDŐZÍTŐK

A funkcióhoz tartozó időtartamok módosítása.



## PERCSZÁMLÁLÓ

Időmérés funkció bekapcsolása nélkül.



## SMART CLEAN

A speciális tisztítási ciklus során kibocsátott gőz megkönnyíti a szennyeződés és az ételmaradékok eltávolítását. Öntsön egy csésze ivóvizet a mellékelt pároló alsó elemébe (3) vagy egy mikrohullámú sütőbe való edénybe, majd kapcsolja be a funkciót.

Szükséges tartozékok: Pároló



## KEDVENCEK

Itt tárolható a 10 kedvenc funkció.



## BEÁLLÍTÁSOK

A sütő beállításainak módosítása.

Ha az „ECO” üzemmód aktív, energiatakarékosági okokból a kijelző fényereje csökken, és a világítás 1 perc elteltével kikapcsol.

Ha a „DEMO” üzemmód aktív, minden parancs és menüpont használható, de a sütő nem melegszik fel. Az üzemmód kikapcsolásához lépjen a „DEMO” menüpontra a „BEÁLLÍTÁSOK” menüben, és válassza a „Ki” lehetőséget. A „GYÁRI ÉRTÉKEK” lehetőség kiválasztásakor a készülék kikapcsol, és visszatér az első használatkor érvényes beállításokhoz. Minden beállítás törlődik.

# ELSŐ HASZNÁLAT

## 1. A NYELV KIVÁLASZTÁSA

A készülék első bekapcsolásakor be kell állítani a kívánt nyelvet és a pontos időt: a kijelzőn az „English” beállítás látható.



A + és – gombokkal lépkedhet a választható nyelvek listájában. Válassza ki a kívánt nyelvet, majd nyomja meg a ✓ gombot a jóváhagyáshoz.

Megjegyzés: A nyelv bármikor módosítható a „BEÁLLÍTÁSOK” menüben lévő „NYELV” lehetőségnél. Ehhez nyomja meg a ⚙️ gombot.

## 2. AZ IDŐ BEÁLLÍTÁSA

A nyelv kiválasztása után be kell állítani a pontos időt: A kijelzőn villog az órát jelző két számjegy.



Állítsa be az órát a + és – gombokkal, majd nyomja meg a ✓ gombot: A kijelzőn villog a perceket jelző két számjegy.

Állítsa be a percet a + és – gombokkal, majd nyomja meg a ✓ gombot a jóváhagyáshoz.

Megjegyzés: Hosszabb áramkimaradás után újra be kell állítani a pontos időt. Válassza az „ÓRA” lehetőséget a „BEÁLLÍTÁSOK” menüben. Ehhez nyomja meg a ⚙️ gombot.

## 3. A SÜTŐ TISZTÍTÁSA

Az új sütő a gyártásból visszamaradt szagot bocsáthat ki: ez teljesen normális. Ezért mielőtt a sütőt étel készítésére használná, azt javasoljuk, hogy tisztítsa ki üresen a lehetséges szagok eltávolítása érdekében.

Távolítson el minden védőkartont vagy átlátszó filmréteget a sütőről, és távolítson el minden tartozékot a belsejéből.

Kapcsolja be a „Smart Clean” funkciót. Kövesse a funkció megfelelő beállításához szükséges utasításokat.

Megjegyzés: A készülék első használatát követően érdemes kiszellőztetni a helyiséget.

# MINDENNAPI HASZNÁLAT

## 1. A FUNKCIÓ KIVÁLASZTÁSA

Kapcsolja be a sütőt a ⏻ gombbal: a kijelzőn az utoljára használt elsődleges funkció vagy a főmenü látható.

A funkciók kiválasztásához nyomja meg az egyik elsődleges funkcióhoz tartozó szimbólumot, vagy válasszon beállítást az egyik menüben.

A menükben található funkciók használatához válassza ki a kívánt opciót a + és – gombokkal, majd nyomja meg a ✓ gombot a jóváhagyáshoz.

Megjegyzés: A funkció kiválasztása után a kijelzőn megjelenik az ahhoz javasolt optimális szint.

## 2. FUNKCIÓ BEÁLLÍTÁSA

A kívánt funkció kiválasztása után megváltoztathatja annak beállításait. A kijelzőn egymás után megjelennek a módosítható beállítások. A ⏪ gombbal módosítható az előző beállítás.

### TELJESÍTMÉNY



Ha az érték villog a kijelzőn, módosításához használja a + és – gombokat, majd nyomja meg a ✓ gombot a jóváhagyáshoz. Ezután továbbléphet a következő beállításokra (ha vannak).

## IDŐTARTAM

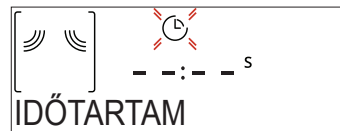

Ha a ⌚ szimbólum villog a kijelzőn, állítsa be a kívánt sütési időt a + és – gombokkal, majd nyomja meg a ✓ gombot a jóváhagyáshoz.

Megjegyzés: A beállított sütési idő módosítható a sütés közben a ⌚ gombbal: a módosításhoz használja a + és – gombokat, majd nyomja meg a ✓ gombot a jóváhagyáshoz.

Ha nem mikrohullámú funkciókat használ, és végig felügyelni kívánja a sütést (időzítés használata nélkül), nem kell beállítania a sütési időt: Nyomja meg a ✓ vagy ▶️ gombot a jóváhagyáshoz és a funkció indításához.

Ennél az üzemmódnál nem állítható be késleltetett indítás.

## BEFEJEZÉSI IDŐ (KÉSLELTETETT INDÍTÁS)

Azoknál a funkcióknál, amelyek nem mikrohullámú sütést használnak (pl. „Grill”), a sütési idő beállítása után késleltetett indítás adható meg. Ehhez a sütés befejezési idejét kell megadni. A mikrohullámú funkcióknál a befejezési idő a sütési időtartammal egyenlő. A kijelzőn látható a befejezési idő, és az ⌚ szimbólum villog.



A  és  gombokkal állítsa be, mikor érjen véget a sütés, majd nyomja meg a  gombot a jóváhagyáshoz és a funkció bekapcsolásához. Helyezze az ételt a sütőbe, és csukja be az ajtót: A funkció automatikusan bekapcsol, amikor letelik a sütés elkészültéhez megadott időpont alapján kiszámított időtartam.

Megjegyzés: Ha a sütéshez késleltetett indítást állít be, az előmelegítés nem elérhető: A sütő a szükséges hőmérsékletet fokozatosan éri el, így a sütési idők a vártnál kissé hosszabbak. A várakozási idő alatt a  és  gombokkal módosítható a beállított befejezési idő, illetve a  gombbal módosíthatók az egyéb beállítások. Az  gomb megnyomásakor megtekinthető a befejezési idő és az időtartam.

### 6<sup>th</sup> SENSE

Ezzel a funkcióval automatikusan beállítható az elérhető ételek elkészítéséhez optimális üzemmód, teljesítmény és időtartam.

Szükség esetén az optimális eredmény érdekében adja meg az étel jellemzőit.

#### SÚLY / ADAG



A funkció megfelelő beállításához kövesse a kijelzőn megjelenő utasításokat. Ha a készülék jelez, a  és  gombokkal állítsa be a kívánt értéket, majd nyomja meg a  gombot a jóváhagyáshoz.

#### ÁLLAPOT

A 6<sup>th</sup> Sense funkciók használatakor beállítható az étel készülségi foka.



Ha a készülék jelez, a  és  gombokkal állítsa be a kívánt készülségi fokot az Enyhe/Alacsony (-1) és az Extra/Magas (+1) szintek között. Nyomja meg a  vagy  gombot a jóváhagyáshoz és a funkció indításához.

### 3. A FUNKCIÓ AKTIVÁLÁSA

Ha az alapértelmezett beállítások megfelelőek, vagy megadta a kívánt beállításokat, nyomja meg a  gombot a funkció bekapcsolásához.

A  gomb minden újabb megnyomásakor 30 másodperccel nő a sütési idő.

Ha a késleltetés ideje alatt megnyomja a  gombot, a sütő rákérdez, hogy törli-e a késleltetést, és helyette azonnal elindítja-e a funkciót.

Megjegyzés: A bekapcsolt funkció bármikor leállítható a  gombbal.

Ha a sütő forró, de a funkcióhoz adott maximális hőmérséklet szükséges, megjelenik egy üzenet a kijelzőn. A  gombbal lépjen vissza az előző képernyőre, és válasszon másik funkciót, vagy várja meg, amíg a sütő teljesen lehűl.

### JET START

Ha a sütő ki van kapcsolva, nyomja meg a  gombot: ekkor bekapcsol a mikrohullámú sütési funkció a legmagasabb teljesítményen (1000 W), 30 másodpercre.

### 4. SÜTÉS SZÜNETELTETÉSE / ÉTEL MEGFORDÍTÁSA VAGY MEGKEVERÉSE SZÜNET

Az ajtó nyitásakor a sütés ideiglenesen leáll (ehhez a készülék kikapcsolja a fűtőelemeket).

A sütés folytatásához csukja be az ajtót, és nyomja meg a  gombot.

Megjegyzés: A „6<sup>th</sup> Sense” funkciók használatakor csak akkor nyissa ki az ajtót, ha a készülék erre kéri.

#### ÉTEL MEGFORDÍTÁSA VAGY MEGKEVERÉSE

A 6<sup>th</sup> Sense sütés recepteknél előfordulhat, hogy sütés közben meg kell fordítani vagy keverni az ételt.



Hangjelzés hallatszik, és a kijelzőn látható a szükséges művelet.

Nyissa ki az ajtót, hajtsa végre a kijelzőn látható műveletet, majd csukja be az ajtót, és nyomja meg a  gombot a sütés folytatásához.

Megjegyzés: Ha a készülék az étel megfordítására vagy megkeverésére figyelmeztet, 2 perc elteltével folytatódik a sütés akkor is, ha Ön nem végzi el a kért műveletet.

### 5. A SÜTÉS VÉGE

Hangjelzés hallatszik, és a kijelző jelzi, hogy a sütés befejeződött.

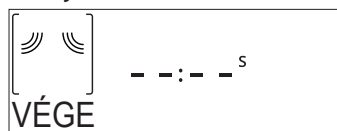

A sütés kézi üzemmódban történő folytatásához nyomja meg a  gombot: ekkor 30 másodperces (mikrohullámú funkció esetén) vagy 5 perces (mikrohullámú funkció nélkül) lépésekben növelheti az időt, vagy a  gombbal hosszabb sütési időt állíthat be új időtartam megadásával. A sütési beállítások mindkét esetben változatlanok maradnak.

A sütés ismételt indításához nyomja meg a  vagy  gombot.

## . KEDVENCEK

A sütő használatának megkönnyítése érdekében a 10 leggyakrabban használt funkció elmenthető.

A sütés végeztével a kijelzőn megjelenik a kérdés, hogy kívánja-e menteni a funkciót a kedvencek listájára (1–10. pozícióba).

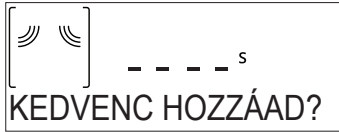

Ha kedvencként kíván elmenteni egy funkciót, és tárolni szeretné az aktuális beállításokat későbbi használatra, nyomja meg a ✓ gombot; ha nem kíván élni a lehetőséggel, nyomja meg a ⏪ gombot.

A ✓ gomb megnyomása után válassza ki a pozíciót a + és – gombokkal, majd nyomja meg a ✓ gombot a jóváhagyáshoz.

Megjegyzés: Ha a memória megtelt, vagy a választott pozíció már foglalt, a sütő rákérdez, hogy felülírja-e a korábban mentett funkciót.

A mentett funkciók későbbi előhívásához nyomja meg a ♥ gombot: a kijelzőn megjelenik a kedvenc funkciók listája.



Válassza ki a funkciót a + és – gombokkal, hagyja jóvá a beállítást a ✓ gombbal, majd nyomja meg a ▶ gombot a bekapcsoláshoz.

## . SMART CLEAN

A funkció bekapcsolása előtt vegyen ki minden tartozékot a mikrohullámú sütőből (az üveg forgótányér kivételével).

A „Smart clean” funkció megnyitásához nyomja meg a 🧼 gombot.

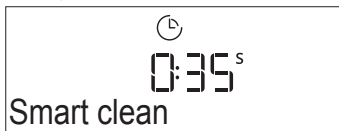

Kapcsolja be a tisztítási funkciót a ▶ gombbal: a kijelző figyelmeztet a tisztítás megkezdése előtt végrehajtandó műveletekre. Ha elkészült, nyomja meg a ✓ gombot.

Ha szükséges, öntsön egy csésze ivóvizet a mellékelt pároló alsó elemébe vagy egy mikrohullámú sütőben használható edénybe, majd csukja be az ajtót.

Az utolsó jóváhagyás után nyomja meg a ▶ gombot a tisztítás indításához.

A folyamat végén vegye ki az edényt, fejezze be a tisztítást egy puha ronggyal, majd törölje át a sütőteret egy nedves mikroszálas törlőkendővel.

## . PERCSZÁMLÁLÓ

Ha a sütő ki van kapcsolva, a kijelzőt időzítőként is használhatja. A funkció bekapcsolása előtt ellenőrizze, hogy a sütő ki van-e kapcsolva, majd nyomja meg a + vagy – gombot. A kijelzőn az ⏰ szimbólum villog. Állítsa be a kívánt időtartamot a + és – gombokkal, majd nyomja meg a ✓ gombot az időzítő bekapcsolásához.

Ha a percszámlálón beállított idő letelt, hangjelzés hallható, és a kijelzőn megjelenik a vonatkozó jelzés.



A percszámláló bekapcsolása után kiválaszthat és aktiválhat funkciókat. Nyomja meg a ⏰ gombot a sütő bekapcsolásához, majd válassza ki a kívánt funkciót.

A funkció indítása után az időzítő a funkciótól függetlenül folytatja a visszaszámlálást.

Ebben a szakaszban a percszámláló nem látható (csak a ⏰ szimbólum látható a kijelzőn), a visszaszámlálás a háttérben zajlik. A percszámláló megjelenítéséhez, azaz az aktív funkció leállításához nyomja meg a ⏰ gombot.

## . GOMBZÁR

A gombzár aktiválásához nyomja meg és tartsa lenyomva legalább öt másodpercig a ⏪ gombot. A gombzár ugyanilyen módon feloldható.



Megjegyzés: Ez a funkció ételkészítés közben is aktiválható. Biztonsági okból a sütő bármikor kikapcsolható a ⏰ gombbal.

# TISZTÍTÁS

Bármilyen karbantartási vagy tisztítási művelet előtt győződjön meg róla, hogy a készülék teljesen kihűlt.

Soha ne használjon gőzzel tisztító berendezéseket. Ne használjon fémből készült vagy egyéb súrolópárnát, sem maró vagy súroló hatású tisztítószeret, ezek ugyanis károsíthatják a készülék felületeit.

## KÜLSŐ ÉS BELSŐ FELÜLETEK

- A felületeket nedves, mikroszálas törlőkendővel tisztítsa. Nagyon szennyezett felület esetén használjon néhány csepp pH-semleges mosogatószeret. Száraz ruhával törölje át a megtisztított felületeket.
- Az ajtó üvegét megfelelő folyékony tisztítószerrel tisztítsa.
- Rendszeresen, vagy ha az étel kiömlött, vegye ki a forgótányért és annak tartóját, és tisztítsa meg a sütőtér alját – minden ételmaradékot távolítsa el.
- A belső felületek optimális tisztításához használja a „Smart clean” funkciót.
- A grill tisztítására nincs szükség, hiszen az intenzív hő minden szennyeződést leéget róla. Ezért javasoljuk, hogy rendszeresen használja a grill funkciót.

## TARTOZÉKOK

Minden tartozék mosogatógépben mosható, kivéve a Crisp tálcát. A Crisp tálca enyhén mosószeres vízben tisztítható. A makacs szennyeződéseket egy ronggyal óvatosan dörzsölje le. Tisztítás előtt mindig hagyja kihűlni a Crisp tálcát.

# HIBAEELHÁRÍTÁS

Probléma	Lehetséges ok	Megoldás
A készülék nem működik.	Áramkimaradás. Nincs csatlakoztatva a hálózathoz.	Ellenőrizze, hogy van-e hálózati feszültség, és hogy a sütő elektromos bekötése megtörtént-e. Kapcsolja ki a sütőt, majd kapcsolja be újra, hogy lássa, fennáll-e még a probléma.
A sütő akkor is zajokat ad ki, amikor ki van kapcsolva.	A hűtőventilátor bekapcsolva.	Nyissa ki az ajtót, vagy várjon, amíg a hűtési folyamat leáll.
A kijelzőn az „F” betű és egy szám látszik.	Szoftverhiba.	Hívja a vevőszolgálatot, és diktálja be az „F” betű után látható számot.

## TERMÉKSPECIFIKÁCIÓ

 A készülék energiafogyasztási adatait tartalmazó adatlapja letölthető a Whirlpool weboldaláról: [docs.whirlpool.eu](https://docs.whirlpool.eu)

## A HASZNÁLATI ÉS KEZELÉSI ÚTMUTATÓ BESZERZÉSE

>  A Használati és kezelési útmutató a termékkód megadása után letölthető weboldalunkról ([docs.whirlpool.eu](https://docs.whirlpool.eu)) (használhatja ezt a QR-kódot).



> Vagy vegye fel a kapcsolatot a vevőszolgálattal.

## A VEVŐSZOLGÁLAT ELÉRHETŐSÉGE

Elérhetőségeinket a garancialevélen találja. Amennyiben a vevőszolgálathoz fordul, meg kell adnia a termék adattábláján feltüntetett kódokat.

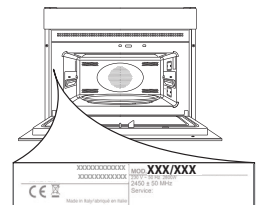

**40001160181**

Nyomatva Olaszországban