

Gebrauchsanweisung

Instructions for use

Mode d'emploi

Gebruiksaanwijzing

Istruzioni per l'uso



Brugsanvisning

Bruksanvisning

Käyttöohje

Manual de utilização

Instrucciones para el uso



Οδηγίες χρήσης

Instrukcje użytkowania

Használati utasítás

Инструкция за употреба



Návod k použití

Návod na použitie

Instrucțiuni de utilizare

Инструкции по эксплуатации

DEUTSCH	Gebrauchsanweisung	Seite 4
ENGLISH	Instructions for use	Page 14
FRANÇAIS	Mode d'emploi	Page 25
NEDERLANDS	Gebruiksaanwijzing	Pagina 36
ESPAÑOL	Instrucciones para el uso	Página 46
PORTUGUÊS	Manual de utilização	Página 56
ITALIANO	Istruzioni per l'uso	Pagina 66
ΕΛΛΑΣ	Οδηγίες χρήσης	Σελίδα 76
SVENSKA	Bruksanvisning	Sidan 86
NORSK	Bruksanvisning	Side 96
DANSK	Brugsanvisning	Side 106
SUOMI	Käyttöohje	Sivu 116
POLSKI	Instrukcje użytkowania	Strona 126
ČESKY	Návod k použití	Strana 136
SLOVENSKY	Návod na použitie	Strana 146
MAGYAR	Használati utasítás	Oldal 156
РУССКИЙ	Инструкции по эксплуатации	Страница 166
БЪЛГАРСКИ	Инструкция за употреба	Страница 176
ROMANA	Instrucțiuni de utilizare	Pagina 186

VOR DEM GEBRAUCH DES GERÄTS

- Das von Ihnen erworbene Gerät ist ein Haushaltsgerät, das auch folgenden Bereichen bestimmt ist:
 - Küchen von Arbeitsbereichen, Geschäften und/oder Büros
 - landwirtschaftliche Betriebe
 - Hotels, Motels, Wohngemeinschaften, Bed & Breakfast.

Damit Sie den größtmöglichen Nutzen aus Ihrem Gerät ziehen, lesen Sie bitte aufmerksam die Bedienungsanleitung, in der Sie die Gerätebeschreibung sowie nützliche Ratschläge zur Aufbewahrung der Lebensmittel finden. Heben Sie diese Anleitung bitte als Nachschlagwerk gut auf.

1. Überprüfen Sie nach dem Auspacken des Geräts das einwandfreie Schließen der Türen. Mögliche Transportschäden müssen dem Händler innerhalb von 24 Stunden nach Anlieferung gemeldet werden.
2. Warten Sie vor der Inbetriebnahme des Gerätes mindestens zwei Stunden, damit der Kühlkreislauf seine volle Funktionstüchtigkeit erreichen kann.
3. Die Installation und der elektrische Anschluss müssen von einer Fachkraft gemäß den Herstelleranweisungen und den gültigen örtlichen Bestimmungen ausgeführt werden.
4. Vor der Inbetriebnahme den Innenraum des Geräts reinigen.

INFORMATIONEN ZUM UMWELTSCHUTZ

1. Verpackung

Das Verpackungsmaterial ist zu 100% wieder verwertbar und durch ein Recyclingsymbol gekennzeichnet . Für die Entsorgung die örtlichen Vorschriften beachten. Das Verpackungsmaterial (Plastikbeutel, Styroporsteile, usw.) außerhalb der Reichweite von Kindern aufbewahren, da es eine mögliche Gefahrenquelle darstellt.

2. Entsorgung

Das Gerät ist aus wieder verwertbaren Materialien hergestellt. Dieses Gerät verfügt über die Konformitätskennzeichnung entsprechend der Europäischen Richtlinie 2002/96/EG über Elektro- und Elektronik-Altgeräte (WEEE). Bei einer korrekten Entsorgung des Gerätes durch den Benutzer werden Gefahren für die Umwelt und die Gesundheit ausgeschlossen.

Das Symbol  auf dem Gerät oder dem Begleitdokument weist darauf hin, dass dieses Gerät nicht wie Hausmüll behandelt werden darf, sondern bei speziellen Sammel- und Recyclingstellen für Elektro- und Elektronik-Altgeräte abzugeben ist. Vor der Entsorgung des Gerätes das Speisekabel durchtrennen, Türen und Ablageflächen entfernen, damit das Gerät funktionsuntüchtig ist und keine Gefahrenquelle für spielende Kinder darstellen kann. Bei der Entsorgung die örtlichen Bestimmungen zur Abfallbeseitigung beachten und das Gerät bei den zugelassenen Entsorgungsbetrieben abliefern; das Gerät auf keinen Fall, auch nicht für wenige Tage, unbewacht stehen lassen, da es eine Gefahrenquelle für spielende Kinder darstellen kann. Für weitere Informationen zu Behandlung, Entsorgung und Recycling dieses Gerätes das zuständige örtliche

Amt, das Abfallentsorgungsunternehmen oder den Händler kontaktieren, bei dem das Gerät gekauft wurde.

Information:

Dieses Gerät ist FCKW-frei. Der Kältekreislauf enthält R134a (HFC) oder R600a (HC), siehe Typenschild im Innenraum.

Für Geräte mit Isobutan (R600a): Isobutan ist ein Naturgas ohne umweltschädigende Auswirkungen, es ist jedoch entflammbar. Die Leitungen des Kältekreislaufs müssen daher unbedingt auf ihre Unversehrtheit überprüft werden.

Dieses Gerät könnte fluorierte Treibhausgase im Sinne des Kyoto-Protokolls enthalten. Das Kühlmittel befindet sich in einem hermetisch versiegelten System.

Kühlmittel: R134a hat ein Treibhauspotential (GWP) von 1300.

Konformitätserklärung

- Dieses Gerät ist für die Aufbewahrung von Lebensmitteln bestimmt und entspricht der Verordnung (EG) Nr. 1935/2004
- Dieses Gerät wurde gemäß folgender Richtlinien entworfen, hergestellt und auf den Markt gebracht:
 - Sicherheitsanforderungen der "Niederspannungsrichtlinie" 2006/95/CE (die 73/23/CEE und nachfolgende Änderungen ersetzt);
 - Schutzvorschriften der EG-Richtlinie 2004/108 "EMV".

Die elektrische Sicherheit des Gerätes ist nur dann gewährleistet, wenn es korrekt an eine funktionstüchtige und den gesetzlichen Bestimmungen entsprechende Erdung angeschlossen ist.

ALLGEMEINE HINWEISE UND RATSCHLÄGE

INSTALLATION

- Zum Transport und zur Installation des Geräts sind zwei oder mehrere Personen erforderlich.
- Beim Auf- bzw. Umstellen des Gerätes darauf achten, dass der Fußboden nicht beschädigt wird (z. B. Parkett).
- Während der Installation sicherstellen, dass das Gerät nicht auf dem Stromkabel steht.
- Das Gerät nicht neben einer Wärmequelle aufstellen.
- Zur Gewährleistung einer angemessenen Belüftung ausreichend Freiraum über und neben dem Gerät lassen.
- Die Belüftungsöffnungen des Gerätes nicht abdecken oder zustellen.
- Die Leitungen des Kühlkreislaufs dürfen nicht beschädigt werden.
- Installieren Sie und nivellieren Sie das Gerät auf einer tragfähigen Fußbodenfläche und wählen Sie dazu einen seinen Abmessungen und seinem Verwendungszweck angemessenen Raum.
- Stellen Sie das Gerät in einem trockenen und gut belüfteten Raum auf. Das Gerät ist für den Einsatz in Räumen mit nachstehenden Temperaturbereichen ausgelegt, die ihrerseits von der Klimaklasse auf dem Typenschild abhängig sind: Der Gerätebetrieb könnte beeinträchtigt werden, wenn das Gerät über längere Zeit bei höheren oder tieferen Temperaturwerten als denen des vorgeschriebenen Bereichs läuft.

Klimaklasse	Raumtemp. (°C)	Raumtemp. (°F)
SN	von 10 bis 32	von 50 bis 90
N	von 16 bis 32	von 61 bis 90
ST	von 16 bis 38	von 61 bis 100
T	von 16 bis 43	von 61 bis 110

- Prüfen Sie, ob die auf dem Typenschild angegebene Spannung mit der in der Wohnung übereinstimmt.
- Weder Einzel- noch Mehrfachadapter oder Verlängerungskabel verwenden.
- Verwenden Sie zum Anschluss an die Wasserleitung den im Lieferumfang des neuen Geräts einbegriffenen Schlauch und nicht den Ihres Vorgängergeräts.
- Das Netzanschlusskabel darf nur von qualifizierten Technikern oder von der Kundendienststelle geändert oder ersetzt werden.
- Die elektrische Abschaltung des Gerätes muss durch Ziehen des Netzsteckers oder durch einen der Steckdose vorgeschalteten Zweipolochalter möglich sein.

SICHERHEIT

- Im Gerät keine Spraydosen oder Behälter mit Treibgasen oder Brennstoffen lagern.

- Kein Benzin, Gas oder andere entflammbare Stoffe in der Nähe des Geräts oder anderer Haushaltsgeräte aufbewahren oder verwenden. Durch die ausströmenden Dämpfe besteht Brand- oder Explosionsgefahr.
- Zum Beschleunigen des Abtauvorganges niemals zu anderen mechanischen, elektrischen oder chemischen Hilfsmitteln greifen als zu den vom Hersteller empfohlenen.
- Verwenden Sie keine elektrischen Geräte in den Geräträumen, wenn diese nicht denen vom Hersteller genehmigten entsprechen.
- Dieses Gerät sollte von Kindern, Behinderten und im Umgang mit dem Gerät unerfahrenen Personen nur nach einer Einweisung zum Gebrauch und unter Aufsicht benutzt werden.
- Kindern das Spielen und Verstecken im Gerät untersagen, um Erstickungs- und Einschließgefahr zu vermeiden.
- Die in den Kälteakkus enthaltene (ungiftige) Flüssigkeit nicht verschlucken (nicht bei allen Modellen).
- Eiswürfel oder Wassereis nicht sofort nach der Entnahme aus dem Gefrierraum verzehren, da sie Kälteverbrennungen hervorrufen können.

GEBRAUCH

- Vor jeder Reinigungs- und Wartungsarbeit den Netzstecker ziehen oder die Stromversorgung unterbrechen.
- Sämtliche Geräte mit Eisbereiter und Wasserspender müssen ausschließlich an eine Trinkwasserleitung angeschlossen werden (mit Wasserleitungsdruck zwischen 0,17 und 0,81 MPa (1,7 und 8,1 bar)). Nicht direkt an die Wasserleitung angeschlossene Eisbereiter bzw. Wasserspender dürfen nur mit Trinkwasser gefüllt werden.
- Das Kühlabteil nur zur Lagerung frischer Lebensmittel und das Gefrierabteil nur zur Lagerung von Tiefkühlware, zum Einfrieren frischer Lebensmittel und zum Herstellen von Eiswürfeln verwenden.
- Bewahren Sie keine Flüssigkeiten in Glasbehältern im Gefrierraum auf, da die Behälter platzen können.
- Vermeiden Sie, dass unverpackte Lebensmittel mit den Innenwänden des Kühl- oder Gefrierraums in direkten Kontakt kommen.
- "Die im Gerät verwendete Lampe darf nur für Haushaltsgeräte eingesetzt werden und eignet sich nicht für die Beleuchtung von Wohnbereichen (Verordnung (EG) 244/2009)"

Der Hersteller übernimmt keine Haftung bei Nichtbefolgen oben angeführter Ratschläge und Vorsichtsmaßnahmen.

BENUTZUNG DES GEFRIERSCHRANKS

Dieser Gefrierschrank eignet sich zur Aufbewahrung von Tiefkühlware und zum Einfrieren frischer Lebensmittel.

Inbetriebnahme des Gefrierschranks

- Eine Temperatureinstellung am Thermostatknebel ist nicht erforderlich, da die Temperatur bereits werkseitig voreingestellt wurde.
- Schließen Sie den Netzstecker an.
- Lagern Sie die Lebensmittel erst ca. 2 Stunden nach der Einschaltung ein.

Temperatureinstellung

Positionen von MIN bis MAX: Kühltemperaturstufen.

- Thermostateinstellung:
MIN - kurzzeitige Lebensmittelaufbewahrung,
NORMAL - längere Lebensmittelaufbewahrung,
MAX - Position für eine längerfristige Aufbewahrung.

Hinweis:

Die Raumtemperatur, die Häufigkeit der Türöffnungen und der Aufstellungsort des Geräts können die Innentemperatur des Gefrierschranks beeinflussen.

Bei der Temperatureinstellung müssen diese Faktoren berücksichtigt werden.

Einfrieren

Legen Sie die auf dem Typenschild angegebene maximale Gefriergutmenge in das mittlere Fach. Bringen Sie sie dabei nicht mit den bereits eingefrorenen Lebensmitteln in Berührung.

Es wird empfohlen, die während des normalen Betriebs verwendete Thermostateinstellung beizubehalten.

Achtung:

Bei kleinen Speisemengen können dieselben mit Ausnahme des unteren Fachs in jedes beliebige Schubfach des Gerätes gelegt werden.

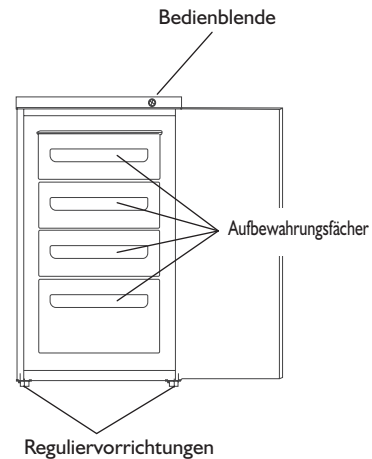

Bedienblende

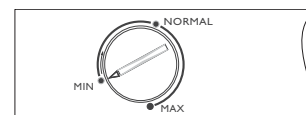

Ratschläge für das Einfrieren und Aufbewahren frischer Lebensmittel.

- Die einzufrierenden frischen Lebensmittel einwickeln und verschließen in:
Aluminium- oder Klarsichtfolie, wasserundurchlässige Kunststoffverpackungen, Polyäthylenbehälter mit Deckel, lebensmittelgerechte Tiefkühlbehälter.
- Die Lebensmittel müssen frisch und von bester Qualität sein.
- Frisches Gemüse und Obst sollten möglichst sofort nach der Ernte eingefroren werden, um Nährwerte, Struktur, Konsistenz, Farbe und Geschmack zu erhalten.

Anmerkung:

- Warme Speisen vor dem Einlagern in die Gefriertruhe immer erst abkühlen lassen.
- Auf- oder angetaute Lebensmittel sofort verzehren. Die Lebensmittel dürfen nicht wieder eingefroren werden, es sei denn, sie werden für die Zubereitung eines Fertiggerichtes verwendet. Aufgetaute Lebensmittel können nach dem Kochen wieder eingefroren werden.

Wichtig:

Die Aufbewahrungsdauer in Monaten für eingefrorene frische Lebensmittel entnehmen Sie bitte der Tabelle.

Trennen des Gefrierguts

Die eingefrorenen Lebensmittel trennen und in die Gefrierfächer legen.

Es ist ratsam, das Einfrierdatum auf die Verpackung zu schreiben und somit die rechtzeitige Verwertung vor dem Verfalldatum sicherzustellen.

Ratschläge zum Aufbewahren von Tiefkühlware

Beim Einkaufen von Tiefkühlware sollten Sie auf Folgendes achten:

- Die Verpackung darf nicht beschädigt sein, da sonst der Inhalt nicht mehr einwandfrei sein könnte. Wenn die Verpackung aufgebläht ist oder feuchte Flecken aufweist, ist das Produkt nicht optimal gelagert worden, und der Inhalt könnte angetaut sein.
- Beim Einkaufen die Tiefkühlware zuletzt in den Einkaufswagen legen und stets in einer Kühltasche transportieren.
- Die Tiefkühlware zu Hause sofort in die Gefriertruhe legen.
- Angetaute Tiefkühlware nie wieder einfrieren, sondern innerhalb von 24 Stunden verwerten.
- Temperaturschwankungen vermeiden bzw. auf ein Minimum reduzieren. Das auf der Verpackung angegebene Verfalldatum beachten.
- Für die Konservierung von Tiefkühlware stets die Anweisungen auf der Verpackung befolgen.

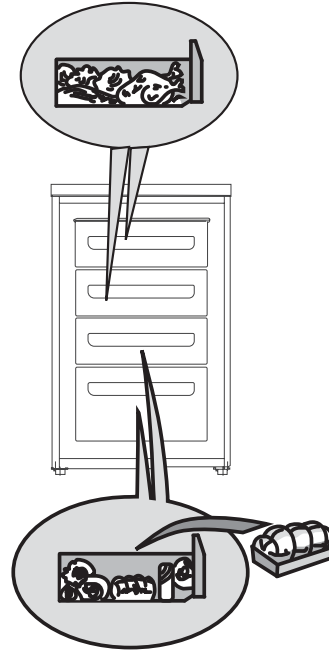

MONATE	LEBENSMITTEL
1-3	
4-7	
8-12	

Entnehmen der Schubfächer

- Die Schubfächer bis zum Anschlag ausziehen, leicht anheben und herausnehmen.

Anmerkung:

Wenn mehr Stauraum erforderlich ist, können die Schubfächer entfernt werden.

Stellen Sie sicher, dass die Gefriergutmenge die Grenzmarkierungen, sofern vorhanden, an den Seitenwänden des Geräts nicht überschreitet.

Bereitung von Eiswürfeln

- Füllen Sie die Eiswürfelschale zu 2/3 mit Wasser und stellen Sie diese in das eigens dafür vorgesehene Gefrierfach.
- Falls die Schale auf dem Boden festfriert, dürfen keine spitzen oder scharfen Gegenstände zum Ablösen verwendet werden.
- Zur leichteren Entnahme der Eiswürfel aus der Schale kann diese leicht gebogen werden.

Anmerkung:

Sofort nach dem Schließen ist ein erneutes Öffnen der Gefrierschranktür schwierig.

Warten Sie deshalb zwei oder drei Minuten, bis sich der entstandene Unterdruck wieder ausgleicht.



Abb. 1

ABTAUEN UND REINIGEN DES GEFRIERSCHRANKS

Vor jeder Reinigungs- und Wartungsarbeit den Netzstecker ziehen oder die Stromversorgung abschalten.

Der Gefrierschrank sollte ein- oder zweimal jährlich oder bei Erreichen einer übermäßig dicken Reifschicht an den Kühlgittern abgetaut werden.

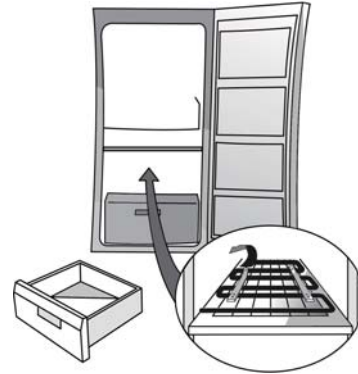
Reifbildung an den Kühlgittern ist vollkommen normal. Ausmaße und Schnelligkeit der Reifbildung hängen von den Umgebungsbedingungen und der Häufigkeit der Türöffnungen ab, wobei die Reifbildung verstärkt an den höheren Gittern auftritt.

Das Abtauen sollte dann vorgenommen werden, wenn wenig Gefriergut eingelagert ist.

- Die Tür öffnen, alle Lebensmittel entnehmen und sie eng aneinander in Zeitungspapier einwickeln und an einem kühlen Ort oder in einer Kühltasche aufbewahren.
- Lassen Sie die Tür offen, damit der Reif abtauen kann.
- Den Innenraum mit einem Schwamm und einer Lösung aus lauwarmem Wasser und/oder Neutralreiniger reinigen. Verwenden Sie keine Scheuermittel.
- Nachspülen und sorgfältig abtrocknen.
- Die Lebensmittel wieder einlagern.
- Die Gefrierschranktür schließen.
- Den Netzstecker wieder anschließen.
- Den Gefrierschrank einschalten.

REINIGUNG UND PFLEGE

Regelmäßig den Verdichter an der Geräterückseite mit einem Staubsauger oder einer Bürste reinigen.

Bei längerer Abwesenheit

- Den Gefrierschrank entleeren.
- Das Gerät von der Stromversorgung abschalten.
- Das Gerät abtauen und Innenraum reinigen.
- **Lassen Sie die Tür offen, um das Entstehen unangenehmer Gerüche und von Feuchtigkeit zu vermeiden.**

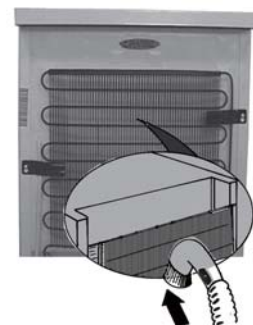

STÖRUNG - WAS TUN

1. Das Gerät funktioniert nicht.

- Liegt ein Stromausfall vor?
- Ist der Hauptschalter eingeschaltet?
- Funktionieren die Sicherungen des Haushaltsstromkreises?
- Ist der Thermostat richtig eingestellt?
- Wurde die Inbetriebnahme korrekt ausgeführt?

2. Übermäßige Reifbildung.

- Wurde der Tauwasserablaufkanal richtig eingeschoben?
- Wurde die Tür korrekt geschlossen?

Anmerkungen:

- **Ist die Vorderkante des Gefrierschranks warm, liegt keine Störung vor. Das Gerät beugt auf diese Weise der Kondenswasserbildung vor.**
- **Gluckergeräusche und leichtes Zischen des Kältekreislaufes sind durchaus normal.**

KUNDENDIENST

Bevor Sie den Kundendienst rufen:

1. Prüfen Sie erst, ob Sie die Störung selbst beheben können (siehe "Reinigung und Pflege").
2. Schalten Sie das Gerät nochmals ein, um zu prüfen, ob die Störung immer noch vorliegt. Haben Sie keinen Erfolg, schalten Sie das Gerät aus und wiederholen Sie den Versuch nach einer Stunde.
3. Bleibt das Ergebnis negativ, benachrichtigen Sie den Kundendienst.

Machen Sie bitte folgende Angaben:

- Art der Störung,
- Gerätemodell,
- Servicenummer (Ziffer hinter dem Wort "Service" auf dem Typenschild im Geräteinneren),
- Ihre vollständige Anschrift,
- Ihre Telefonnummer mit Vorwahl.

SERVICE 0000 000 00000



INSTALLATION

- Den Gefrierschrank fern von Wärmequellen aufstellen. Installationen in warmen Räumen, in der Nähe von Wärmequellen (Heizungen, Öfen) oder die direkte Sonnenlichteinstrahlung erhöhen den Stromverbrauch und sollten deshalb vermieden werden.
- Falls dies nicht möglich ist, müssen folgende Mindestabstände eingehalten werden:
 - 30 cm von Kohle- oder Ölöfen;
 - 3 cm von Elektro- und/oder Gasherden.
- Das Gerät an einem trockenen und gut belüfteten Ort aufstellen.
- Reinigung des Innenraums (siehe "Abtauen und Reinigen des Gefrierschranks").
- Das Zubehör einsetzen.
- Die Distanzstücke montieren (Abb. 1, 2 oder 3, je nach Modell)

Elektrischer Anschluss

- **Die elektrischen Anschlüsse müssen den örtlichen Vorschriften entsprechend ausgeführt werden.**
- Die Daten zur Spannung und Leistungsaufnahme können dem Typenschild im Geräteinneren entnommen werden.
- **Die Erdung des Gerätes ist gesetzlich vorgeschrieben. Der Hersteller haftet nicht für eventuelle Schäden an Personen, Haustieren oder Sachen, die infolge Nichtbeachtung der o. g. Vorschriften entstehen sollten.**
- Falls Stecker und Steckdose nicht vom selben Typ sind, die Steckdose von einer Fachkraft auswechseln lassen.
- Keine Verlängerungskabel oder Mehrfachadapter verwenden.

Elektrische Abschaltung

Die Abschaltung der Stromversorgung muss durch Ziehen des Netzsteckers oder durch einen der Steckdose vorgeschalteten Zweipolschalter möglich sein.

Türanschlagwechsel

Sofern für die jeweilige Installation erforderlich, kann der Türanschlag von rechts nach links gewechselt werden (je nach Zustand bei Lieferung).

Achtung! Beim Wechseln des Türanschlags darf das Gerät nicht an das Stromnetz angeschlossen sein. Ziehen Sie zuvor den Netzstecker.

Das Gerät leicht nach hinten kippen und in einer sicheren Position abstützen.

Die Schrauben des Türscharniers lösen und den Scharnierzapfenbügel entfernen.

Die Tür leicht öffnen und nach unten ziehen.

Den oberen Zapfen lösen und auf der gegenüber liegenden Seite einschrauben.

Die Tür in den oberen Zapfen einsetzen und schließen.

Den Scharnierzapfenbügel mit den Schrauben auf der gegenüber liegenden Seite gut festschrauben.

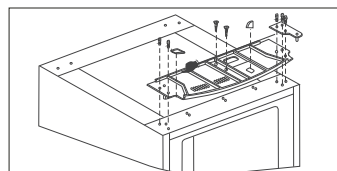
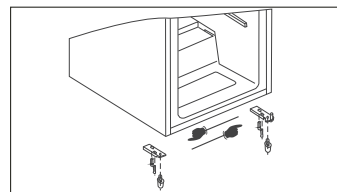
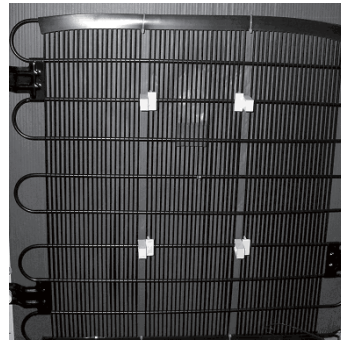

Örtliche Voraussetzungen

Zur Gewährleistung eines ordnungsgemäßen Betriebs darf das Gerät keinen Temperaturen unter 16 °C oder über 32 °C ausgesetzt werden.

Eine Aufstellung an folgenden Positionen ist zu vermeiden: Küchen ohne Belüftung, Außenbereiche, Gewächshäuser, Garagen. Für den korrekten Gerätebetrieb muss das Gerät in folgender Umgebung aufgestellt werden:

In trockener Umgebung.

Fern von direkter Sonneneinstrahlung.

Fern von extremen Temperaturen (Kochflächen oder anderen Wärmequellen).

Bei ganzer Befüllung ist das Gerät sehr schwer und muss folglich auf einem stabilen, robusten Boden aufgestellt werden.

Erforderliche Belüftung

Den Gefrierschrank vorsichtig in die richtige Position mit dem erforderlichen Abstand von der Wand schieben.

Über dem Gerät muss ein Abstand von 50 mm eingehalten werden.

Sollte dies nicht möglich sein, ist auf beiden Seiten ein Abstand von 25 mm einzuhalten.

Vergewissern Sie sich, dass das Netzkabel des Gerätes nicht eingeklemmt wird.

Die sich erhaltenden Teile dürfen nicht frei zugänglich sein. Sofern dies möglich ist, sollte die Geräterückseite unter Berücksichtigung des angegebenen Belüftungsabstands nahe an der Wand stehen.

Nivellierung

Das Gerät muss eben aufgestellt werden. Zur Vermeidung von Schwingungen:

Vergewissern Sie sich, dass das Gerät senkrecht steht und beide Reguliervorrichtungen eng am Boden anliegen, sodass das Gerät eben ausgerichtet ist.

Zum Regulieren lösen Sie die entsprechende Reguliervorrichtung auf der Vorderseite (mit den Fingern oder einem Schraubenzieher).

Das Gerät ist schwer. Gehen Sie beim Auf- bzw. Umstellen vorsichtig vor.

** Genaue Merkmale entnehmen Sie bitte dem Typenschild auf der Geräterückseite. Diese Merkmale können sich ohne Vorankündigung ändern.*

Anmerkung:

Der vom Kundendienst ausgeführte Türanschlagwechsel fällt nicht unter die Garantieleistung.

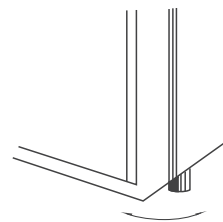
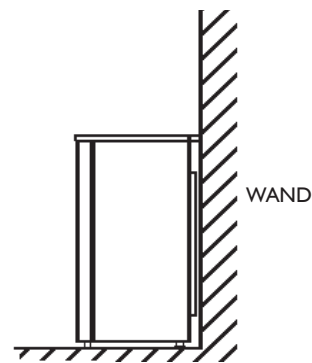

ABNEHMBARE ARBEITSPLATTE

ARBEITSPLATTE DES KÜHLSCHRANKS 54 CM AUSBAU DER ARBEITSPLATTE VOR DEM EINBAU DES GERÄTS

Arbeitsschritt Nr. 1

Die 2 Schrauben auf der Geräterückseite entfernen



Schrauben

Arbeitsschritt Nr. 2

Die Arbeitsplatte hinten anheben und von den vorderen Befestigungspunkten abnehmen



Arbeitsschritt Nr. 3

Die 10 Schrauben von dem vorderen Kunststoffrahmen und das Metallscharnier entfernen

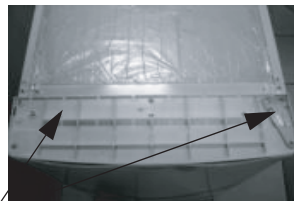

Schrauben

Arbeitsschritt Nr. 4

Das Metallscharnier und den Kunststoffrahmen herausziehen

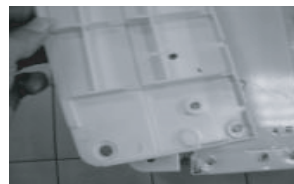

Arbeitsschritt Nr. 5

Das Metallscharnier wie gezeigt positionieren und mit 2 Schrauben befestigen



Schrauben



BEFORE USING THE APPLIANCE

- This appliance is intended to be used in household and similar applications such as
 - staff kitchen areas in shops, offices and other working environments;
 - farm houses and by clients in hotels, motels and other residential type environments;
 - bed and breakfast type environments.

To ensure best use of your appliance, carefully read the operating instructions which contain a description of the product and useful advice. Keep these instructions for future reference.

1. After unpacking the appliance, make sure it is not damaged and that the door closes properly. Any damage must be reported to the dealer within 24 hours of delivery of the appliance.
2. Wait at least two hours before switching the appliance on, to ensure that the refrigerant circuit is fully efficient.
3. Installation and the electrical connection must be carried out by a qualified technician according to the manufacturer's instructions and in compliance with the local safety regulations.
4. Clean the inside of the appliance before using it.

SAFEGUARDING THE ENVIRONMENT

1. Packing

The packing material is 100% recyclable and bears the recycling symbol . For disposal, comply with the local regulations. Keep the packing materials (plastic bags, polystyrene parts, etc.) out of the reach of children, as they are a potential source of danger.

2. Scrapping/Disposal

The appliance is manufactured using recyclable material.

This appliance is marked in compliance with European Directive 2002/96/EC on Waste Electrical and Electronic Equipment (WEEE). By ensuring the correct disposal of this appliance, you can help prevent potentially negative consequences for the environment and the health of persons.

The symbol  on the appliance, or on the accompanying documents, indicates that this appliance should not be treated as domestic waste but must be taken to a special collection centre for the recycling of electrical and electronic equipment. When scrapping the appliance, make it unusable by cutting off the power cable and removing the doors and shelves so that children cannot easily climb inside and become trapped.

Scrap the appliance in compliance with local regulations on waste disposal, taking it to a special collection centre; do not leave the appliance unattended even for a few days, since it is a potential source of danger for children.

For further information on the treatment, recovery and recycling of this product, contact your competent local office, the household waste collection service or the shop where you purchased the appliance.

Information:

This appliance does not contain CFCs. The refrigerant circuit contains R134a (HFC) or R600a (HC) (see the rating plate inside the appliance). Appliances with Isobutane (R600a): isobutane is a natural gas without environmental impact, but is flammable. Therefore, make sure the refrigerant circuit pipes are not damaged.

This product may contain Fluorinated Greenhouse Gases covered by the Kyoto Protocol; the refrigerant gas is inside a hermetically sealed system.

Refrigerant gas: R134a has a Global Warming Potential of (GWP) 1300.

Declaration of conformity

- This appliance has been designed for preserving food and is manufactured in compliance with Regulation (CE) No. 1935/2004.
- This appliance has been designed, manufactured and marketed in compliance with:
 - safety objectives of the "Low Voltage" Directive 2006/95/CE (which replaces 73/23/CEE and subsequent amendments);
 - the protection requirements of Directive "EMC" 2004/108/EC.

Electrical safety of the appliance can only be guaranteed if it is correctly connected to an approved earthing system.

PRECAUTIONS AND GENERAL RECOMMENDATIONS

INSTALLATION

- The appliance must be handled and installed by two or more persons.
- Be careful not to damage the floors (e.g. parquet) when moving the appliance.
- During installation, make sure the appliance does not damage the power cable.
- Make sure the appliance is not near a heat source.
- To guarantee adequate ventilation, leave a space on both sides and above the appliance and follow the installation instructions.
- Keep the appliance ventilation openings free.
- Do not damage the appliance refrigerant circuit pipes.
- Install and level the appliance on a floor strong enough to take its weight and in a place suitable for its size and use.
- Install the appliance in a dry and well-ventilated place. The appliance is arranged for operation in places where the temperature comes within the following ranges, according to the climatic class given on the rating plate. The appliance may not work properly if it is left for a long time at a temperature outside the specified range.

Climatic Class	Amb. T. (°C)	Amb. T. (°F)
SN	From 10 to 32	From 50 to 90
N	From 16 to 32	From 61 to 90
ST	From 16 to 38	From 61 to 100
T	From 16 to 43	From 61 to 110

- Make sure the voltage specified on the rating plate corresponds to that of your home.
- Do not use single/multi adapters or extension cords.
- For the water connection, use the pipe supplied with the new appliance; do not reuse that of the previous appliance.
- Power cable modification or replacement must only be carried out by qualified personnel or by After-sales Service.
- It must be possible to disconnect the appliance from the power supply by unplugging it or by means of a mains two-pole switch installed upstream of the socket.

SAFETY

- Do not store explosive substances such as aerosol cans with a flammable propellant in this appliance.
- Do not store or use petrol, flammable liquids or gas in the vicinity of this or other electrical appliances. The fumes can cause fires or explosions.
- Do not use mechanical, electric or chemical means other than those recommended by the Manufacturer to speed up the defrost process.
- Do not use or place electrical devices inside the appliance compartments if they are not of the type expressly authorised by the Manufacturer.
- This appliance is not intended for use by persons (including children) with reduced physical, sensory or mental capabilities, or lack of experience and knowledge, unless they have been given supervision or instruction concerning use of the appliance by a person responsible for their safety.
- To avoid the risk of children becoming trapped and suffocating, do not allow them to play or hide inside the appliance.
- Do not swallow the contents (non-toxic) of the ice packs (in some models).
- Do not eat ice cubes or ice lollies immediately after taking them out of the freezer since they may cause cold burns.

USE

- Before carrying out any maintenance or cleaning operation, unplug the appliance or disconnect it from the power supply.
- All appliances equipped with an automatic ice-maker and water dispenser must be connected to a water supply that only delivers drinking water (with mains water pressure of between 0.17 and 0.81 Mpa (1.7 and 8.1 bar)). Automatic ice-makers and/or water dispensers not directly connected to the water supply must be filled with drinking water only.
- Use the refrigerator compartment only for storing fresh food and the freezer compartment only for storing frozen food, freezing fresh food and making ice cubes.
- Do not store glass containers with liquids in the freezer compartment since they may break.
- Avoid storing unwrapped food in direct contact with internal surfaces of the refrigerator or freezer compartments.
- "The bulb used inside the appliance is specifically designed for domestic appliances and is not suitable for general room lighting within the home (EC Regulation 244/2009)".

The Manufacturer declines any liability if the above advice and precautions are not respected.

HOW TO USE THE FREEZER

The freezer can be used for storing already frozen food and for freezing fresh food.

Switching on the freezer for the first time

- There is no need to set the freezer temperature on the thermostat because the appliance is already factory set.
- Plug in the appliance.
- Only place food in the freezer 2 hours after switching on.

Adjusting temperature

From MIN to MAX: make the internal temperature colder.

- Thermostat setting indicator:

MIN - for storing food for short periods;

NORMAL - for storing food for longer periods;

MAX - for storing food for long periods.

Note:

Ambient air temperature, the frequency of door opening and the position of the appliance can affect the freezer internal temperature.

Take these factors into consideration when setting the thermostat knob.

Freezing

Place the amount of fresh food indicated on the rating plate in the middle compartment. Take care not to place the food directly in contact with food already frozen.

It is advisable to maintain the thermostat position used in normal operation.

Important:

When freezing only small amounts of food, the food can be placed in any compartment, with the exception of the bottom drawer.

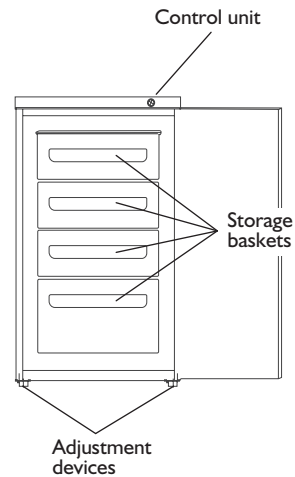

Control unit

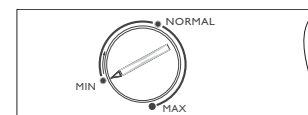

Advice for freezing and storing fresh food.

- Before freezing, wrap and seal fresh food in: aluminium foil, transparent film, waterproof plastic bags, polyethylene containers with lids or freezer containers suitable for the food being frozen.
- Food must be fresh and of prime quality.
- If possible, fresh vegetables and fruit should be frozen immediately after being picked, to preserve the nutritional substances, structure, consistency, colour and flavour.

Note:

- Always leave hot food to cool before placing in the freezer.
- Consume fully or partially thawed foods immediately. Do not refreeze unless the thawed food is used to prepare a ready meal. Once cooked, the thawed food can be refrozen.

Important:

The table opposite gives the recommended storage times for frozen fresh foods.

Classification of frozen foods

Put the frozen products in the freezer and classify them. It is advisable to indicate the storage date on the packs, to ensure their use before the expiry dates.

Advice for storing deep-frozen food

When purchasing deep-frozen food products:

- Make sure the packaging is not damaged, otherwise the food can deteriorate. If the package is swollen or has damp patches, it has not been stored in optimum conditions and may have started to thaw.
- Purchase frozen food last and use thermal bags to carry it.
- Place frozen foods in the freezer as soon as you get home.
- Do not refreeze partially thawed food products; consume them within 24 hours.
- Avoid or reduce temperature variations to a minimum. Respect the expiry date on the pack.
- Always follow the instructions given on the pack for storing frozen foods.

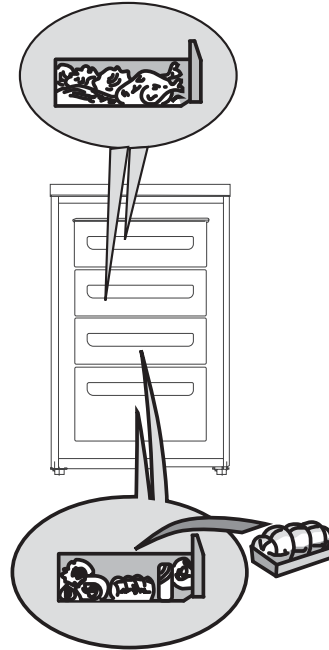

MONTHS	FOOD
1-3	
4-7	
8-12	

Removing the drawers

- Pull out the drawers as far as they go, then lift slightly and remove.

Note:

The drawers can be removed in order to obtain more space. Make sure that the load does not exceed the limit (if present) indicated on the side walls of the appliance.

Making ice cubes

- Fill the ice cube tray 2/3 full and place it in the special freezer compartment.
- Do not use sharp or pointed instruments to detach the tray if it is stuck to the bottom of the freezer.
- Bend the ice tray slightly to remove the cubes.

Note:

The freezer door will not re-open easily immediately after closing. Wait a few minutes before opening again in order to allow for compensation of the vacuum created.

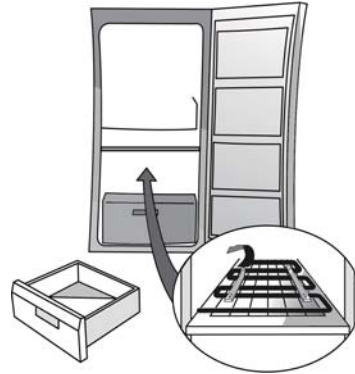

Fig. 1

DEFROSTING AND CLEANING THE FREEZER

Before any cleaning or maintenance operation, always unplug the appliance or disconnect it from the power supply.

Defrost the freezer once or twice a year, or when the frost on the refrigeration grills is excessive.

It is perfectly normal for frost to form on the grills. The amount of frost and the speed at which it accumulates depend on room conditions how often the door is opened, and tends to accumulate more on the upper grills.

It is advisable to defrost the freezer when it is nearly empty.

- Open the door and remove all food products, wrapping them close together in newspaper and place in a very cool place or in a portable cooler.
- Leave the freezer door open to allow the frost to melt.
- Clean the inside of the freezer with a sponge soaked in lukewarm water and/or neutral detergent. Do not use abrasive substances.
- Rinse and dry thoroughly.
- Put the food back into the freezer.
- Close the freezer door.
- Plug in the appliance.
- Switch the freezer on.

CLEANING AND MAINTENANCE

Periodically clean the condenser at the back of the appliance with a vacuum cleaner or brush.

For long vacations

- Empty the freezer.
- Disconnect the freezer from the power supply.
- Defrost and clean the inside.
- **Leave the door open to prevent the formation of unpleasant odours and to eliminate the moisture inside.**

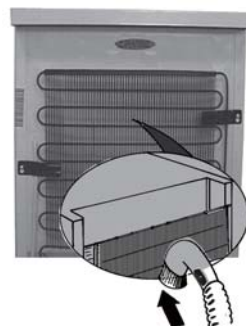

TROUBLESHOOTING GUIDE

1. The appliance does not work.

- Is there a power failure?
- Is the main switch turned on?
- Are the household electrical system protection devices efficient?
- Is the thermostat correctly set?
- Was the appliance switched on correctly?

2. Excessive frost build-up.

- Is the defrost water drain correctly positioned?
- Was the door properly shut?

Notes:

- **If the front edge of the appliance is hot, this is not a defect but prevents the formation of condensate.**
- **Gurgling and hissing noises due to expansion in the refrigerant circuit are normal.**

AFTER-SALES SERVICE

Before contacting the After-Sales Service:

1. See if you can solve the problems on your own (see "Troubleshooting guide").
2. Switch the appliance on again to see if the problem has been eliminated. If it has not, disconnect the appliance again and repeat the operation after one hour.
3. If the problem persists, contact the After-Sales Service.

Specify:

- the type of fault,
- the model,
- the Service number (the number after the word SERVICE on the rating plate inside the appliance),
- your full address,
- your telephone number and area code.

SERVICE 0000 000 00000



INSTALLATION

- Install the freezer away from heat sources. Installation in a hot place, direct exposure to sunlight or placing it near a heat source (radiators, cookers) will increase energy consumption and should therefore be avoided.
- If this is not possible, the following minimum distances must be respected:
 - 30 cm from coal or oil stoves;
 - 3 cm from electric and/or gas cookers.
- Install in a dry and well-ventilated place.
- Clean the inside (see “Defrosting and cleaning the freezer”).
- Fit the accessories supplied.
- Fit the spacers (Fig. 1, 2, or 3, depending on the model)

Electrical connection

- **Electrical connections must be made in compliance with local regulations.**
- Data regarding voltage and electrical absorption are specified on the rating plate inside the appliance.
- **Earthing of the appliance is compulsory by law. The Manufacturer declines any liability for injury to persons and animals or damage due to non-compliance with the above regulations.**
- If the plug and socket are not of the same type, have the socket replaced by a qualified technician.
- Do not use extension leads or multi-adapters.

Electrical disconnection

It must be possible to electrically disconnect the appliance by unplugging it or by means of a double-pole switch installed upstream of the socket.

Door reversibility

If required, door opening can be reversed from right to left (depending on how it is supplied).

Caution! When reversing the door opening, the appliance must not be connected to the power supply. The appliance must be previously unplugged.

Tilt the appliance backwards a little and prop it in a secure position.

Undo the door hinge screws and remove the hinge pin bracket.

Open the door slightly and lower it.

Undo the top pin and screw it in place on the opposite side. Insert the door on the top hinge and close it.

Tighten the hinge pin bracket in place on the opposite side using the screws.

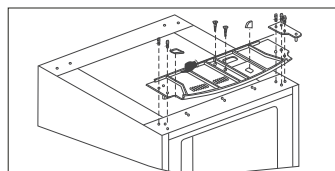
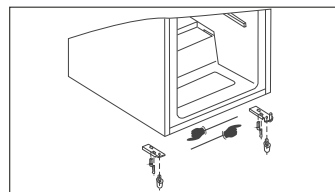
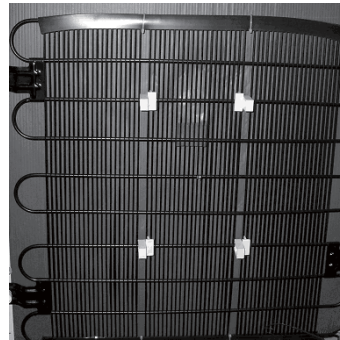

Installation requirements

To ensure correct appliance operation, it must not be exposed to temperatures below 16 °C or above 32 °C.

It is advisable to avoid the following places: kitchens without ventilation, outside rooms, greenhouses, garages. In order to operate correctly, the appliance must be installed:
in a dry place.

Away from direct sunlight.

Away from extreme temperatures (away from cookers or other heat sources).

When full, the appliance will be heavy, and therefore it must be placed on a strong and solid floor.

Ventilation requirements

Carefully push the freezer in place, until reaching the appropriate distance from the wall.

When in place, a space of 50 mm above the appliance must be maintained.

If the space is not available above the appliance, leave a space of 25mm on both sides.

Make sure the appliance does not squash the power cable.

The parts that can become hot must not be exposed. When possible, the back part of the appliance must be close to the wall, leaving the required space for ventilation.

Levelling

The appliance must be level; to eliminate rocking:

make sure the appliance is vertical and that both adjustment devices are in close contact with the floor, so that the compartment is level.

Adjust the level by unscrewing the appropriate adjustment device, located at the front (use fingers or a screwdriver).

The appliance is heavy. Pay attention when moving it.

* For specific details please refer to the rating plate located on the back of the freezer. The specifications are subject to change without notice.

Note:

If reversing of door opening is carried out by the After-sales Service the work is not covered by the warranty.

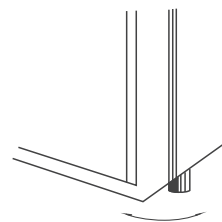
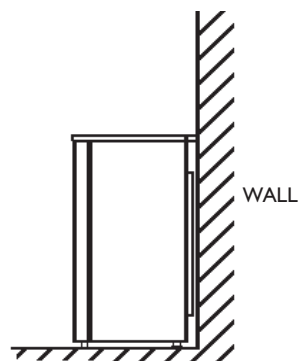

TOP REMOVABLE

REFRIGERATION TABLE TOP 54 CM

HOW TO REMOVE THE TOP BEFORE TO PLACE THE APPLIANCE IN BUILT IN POSITION

Operation n°1

To dismount the 2 screws on the back side of the product



screws

Operation n°2

To lift up from rear the top, and remove it from front fixation

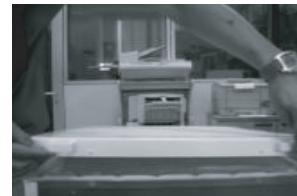

Operation n°3

To dismount the 10 screws on the front plastic frame and metal hinge

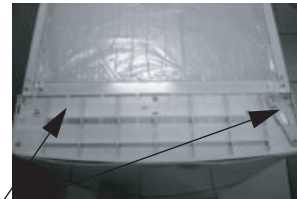

screws

Operation n°4

To move out the hinge and the plastic frame

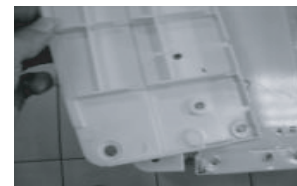

Operation n°5

To replace and to refit the metallic hinge with 2 screws



screws



ELECTRICAL CONNECTION

1) For Great Britain only

Warning - this appliance must be earthed

Fuse replacement

If the mains lead of this appliance is fitted with a BS 1363A 13amp fused plug, to change a fuse in this type of plug use an A.S.T.A. approved fuse to BS 1362 type and proceed as follows:

1. Remove the fuse cover (A) and fuse (B).
2. Fit replacement 13A fuse into fuse cover.
3. Refit both into plug.

Important:

The fuse cover must be refitted when changing a fuse and if the fuse cover is lost the plug must not be used until a correct replacement is fitted.

Correct replacement are identified by the colour insert or the colour embossed in words on the base of the plug.

Replacement fuse covers are available from your local electrical store.

2) For the Republic of Ireland only

The information given in respect of Great Britain will frequently apply, but a third type of plug and socket is also used, the 2-pin, side earth type.

3) Socket outlet / plug (valid for both countries)

If the fitted plug is not suitable for your socket outlet, please contact Whirlpool Service for further instruction. Please do not attempt to change plug yourself. This procedure needs to be carried out by a qualified Whirlpool technician in compliance with the manufactures instructions and current standard safety regulations.

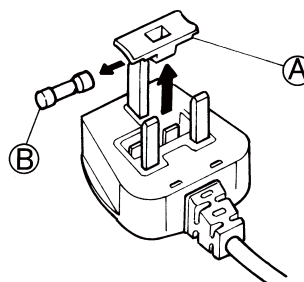

AVANT D'UTILISER L'APPAREIL

- L'appareil que vous avez acheté a été conçu pour être utilisé dans un environnement domestique, mais aussi :
 - dans les zones de cuisine des lieux de travail, magasins et/ou bureaux
 - dans les fermes
 - dans les hôtels, les motels, les résidences, les bed & breakfasts à usage exclusif du client.

Pour utiliser au mieux votre appareil, nous vous invitons à lire attentivement les instructions relatives à son utilisation ; vous y trouverez la description de votre appareil et des conseils utiles pour la conservation des aliments. Conservez cette notice d'emploi pour toute consultation ultérieure.

1. Après avoir déballé l'appareil, assurez-vous qu'il n'est pas endommagé et que les portes ferment parfaitement. Tout dommage éventuel devra être signalé au revendeur dans un délai de 24 heures.
2. Nous vous conseillons d'attendre au moins deux heures avant de mettre l'appareil en service afin que le circuit réfrigérant soit pleinement performant.
3. Assurez-vous que l'installation et le branchement électrique ont été réalisés par un technicien qualifié, conformément aux instructions du fabricant et aux normes locales en vigueur en matière de sécurité.
4. Nettoyez l'intérieur de l'appareil avant de l'utiliser.

CONSEILS POUR LA PROTECTION DE L'ENVIRONNEMENT

1. Emballage

L'emballage est 100% recyclable et porte le symbole du recyclage . Pour la mise au rebut, suivez les réglementations locales en vigueur. Les matériaux d'emballage (sachets en plastique, éléments en polystyrène, etc.) doivent être conservés hors de portée des enfants car ils constituent une source potentielle de danger.

2. Mise au rebut

Cet appareil a été fabriqué avec des matériaux recyclables.

Cet appareil porte le symbole du recyclage conformément à la Directive Européenne 2002/96/CE concernant les Déchets d'Équipements Électriques et Électroniques (DEEE ou WEEE). En procédant correctement à la mise au rebut de cet appareil, vous contribuerez à protéger l'environnement et la santé humaine.

Le symbole  apposé sur l'appareil ou sur la documentation qui l'accompagne indique que ce produit ne peut en aucun cas être traité comme un déchet ménager. Il doit par conséquent être remis à un centre de collecte des déchets chargé du recyclage des équipements électriques et électroniques. Au moment de la mise au rebut, rendez l'appareil inutilisable en sectionnant le câble d'alimentation et en démontant les portes et les grilles, de façon à ce que les enfants ne puissent pas accéder facilement à l'intérieur de celui-ci. Pour la mise au rebut, respectez les normes locales en vigueur et remettez l'appareil à un centre de collecte spécialisé. Ne laissez jamais l'appareil sans surveillance, ne fut-ce que quelques jours, car il représente une source de danger pour les enfants. Pour obtenir de plus amples détails au sujet du traitement, de la récupération et du recyclage de

cet appareil, veuillez vous adresser au bureau compétent de votre commune, à la société locale de collecte des déchets ménagers ou directement à votre revendeur.

Information:

Cet appareil ne contient pas de CFC. Le circuit de refroidissement contient du R134a (HFC) ou R600a (HC), voir la plaquette signalétique à l'intérieur de l'appareil.

Pour les appareils avec Isobutane (R600a) : l'isobutane est un gaz naturel qui est sans danger pour l'environnement, mais il est inflammable. Il est donc indispensable de s'assurer que les tuyaux du circuit de réfrigération sont en parfait état.

Cet appareil pourrait contenir du gaz à effet de serre fluoré réglementé par le Protocole de Kyoto.

Le gaz réfrigérant est hermétiquement scellé.

Gaz réfrigérant : le R134 a une puissance de refroidissement (GWP) de 1300.

Déclaration de conformité

- Cet appareil est destiné à la conservation de denrées alimentaires et est fabriqué conformément au règlement (CE) N° 1935/2004.
- Cet appareil a été conçu, construit et commercialisé conformément aux :
 - objectifs sécurité de la directive "Basse Tension" 2006/95/CE (qui remplace la 73/23/CEE et modifications);
 - conditions requises en matière de protection de la Directive "EMC" 2004/108/CE.

La sécurité électrique de l'appareil est garantie uniquement lorsqu'il est correctement branché à une installation de mise à la terre efficace et conforme à la Loi.

PRÉCAUTIONS ET RECOMMANDATIONS GÉNÉRALES

INSTALLATION

- La manutention et l'installation de l'appareil nécessitent la présence d'au moins deux personnes.
- Si vous devez déplacer l'appareil, veillez à ne pas abîmer le recouvrement de sol (parquet par ex).
- Pendant l'installation, vérifiez que l'appareil ne risque pas d'endommager le câble d'alimentation.
- Évitez d'installer l'appareil près d'une source de chaleur.
- Pour assurer une bonne aération, laissez un espace de chaque côté et au-dessus de l'appareil et respectez les consignes d'installation.
- Veillez à ne jamais couvrir les bouches d'aération de l'appareil.
- N'endommagez pas les tubes du circuit réfrigérant du réfrigérateur.
- Installez et mettez l'appareil à niveau sur un sol capable de supporter son poids, dans un endroit adapté à ses dimensions et à son usage.
- Installez l'appareil dans une pièce sèche et bien aérée.

L'appareil est réglé pour fonctionner dans la plage de température suivante, en fonction de la classe climatique indiquée sur la plaquette signalétique : l'appareil risque de ne pas fonctionner correctement s'il reste pendant une longue période à une température supérieure ou inférieure à la plage prévue.

Classe Climatique	T. amb. (°C)	T. amb. (°F)
SN	De 10 à 32	De 50 à 90
N	De 16 à 32	De 61 à 90
ST	De 16 à 38	De 61 à 100
T	De 16 à 43	De 61 à 110

- Contrôlez que le voltage indiqué sur la plaquette signalétique correspond à la tension de l'habitation.
- N'utilisez pas d'adaptateurs, de prises multiples, ni de rallonges.
- Pour le raccordement hydraulique de l'appareil, utilisez le tube fourni en série. Ne réutilisez pas celui de votre ancien appareil.
- Le câble d'alimentation ne peut être modifié ou remplacé que par un professionnel qualifié ou par le Service Après-vente.
- Il doit être possible de déconnecter l'alimentation électrique en enlevant la prise ou en actionnant un interrupteur bipolaire de réseau situé en amont de la prise.

SÉCURITÉ

- Ne pas placer de vaporisateurs ou de récipients contenant des agents propulseurs ou des substances inflammables dans l'appareil.

- N'entreposez pas et n'utilisez pas d'essence, de liquides ou de gaz inflammables à proximité du réfrigérateur ou de tout autre appareil ménager. Les émanations peuvent provoquer un risque d'incendie ou d'explosion.
- N'utilisez pas de dispositifs mécaniques, électriques ou chimiques, ni d'autres moyens que ceux qui sont recommandés par le fabricant pour accélérer le processus de dégivrage.
- N'entreposez pas et n'utilisez pas d'appareils électriques dans les compartiments de l'appareil s'ils ne sont pas expressément autorisés par le fabricant.
- Cet appareil ne doit en aucun cas être utilisé par des enfants en bas âge ou des personnes handicapées physiques, mentales, sensorielles ou inexpérimentées sans l'aide d'une personne responsable de leur sécurité.
- Pour éviter tout risque d'emprisonnement et d'étouffement, interdisez aux enfants de jouer ou de se cacher à l'intérieur de l'appareil.
- N'avalez jamais le liquide (atoxique) contenu dans les accumulateurs de froid (sur certains modèles).
- Ne mangez pas les glaçons ou les glaces immédiatement après les avoir sortis du congélateur, car ils pourraient provoquer des brûlures dues au froid.

UTILISATION

- Débranchez toujours le cordon d'alimentation ou coupez le courant avant d'intervenir sur l'appareil pour son entretien ou nettoyage.
- Tous les appareils équipés de systèmes de production de glace et de distributeurs d'eau doivent être connectés à un réseau hydrique qui distribue exclusivement de l'eau potable (la pression du réseau hydrique doit être comprise entre 0,17 et 0,81 MPa (1,7 et 8,1 bar)). Les systèmes de production de glace et/ou d'eau qui ne sont pas directement connectés à un réseau d'alimentation hydrique doivent être remplis exclusivement avec de l'eau potable.
- N'utilisez le compartiment réfrigérateur que pour la conservation d'aliments frais et le compartiment congélateur que pour la conservation d'aliments surgelés, la congélation d'aliments frais et la production de glaçons.
- Ne placez pas dans le congélateur de liquides à l'intérieur de récipients en verre qui pourraient éclater.
- Ne conservez pas d'aliments sans emballage en contact direct avec les parois interne du réfrigérateur ou du congélateur.
- "La lampe utilisée dans l'appareil est spécifique des électroménagers et n'est pas adaptée à l'éclairage domestique (Règlement (CE) 244/2009)"

Le fabricant décline toute responsabilité si ces consignes et ces précautions ne sont pas respectées.

STOCKAGE DES DENRÉES DANS LES RÉFRIGÉRATEURS ET RÈGLES D'HYGIÈNE ALIMENTAIRE

La consommation croissante de plats préparés et d'autres aliments fragiles, sensibles en particulier au non-respect de la chaîne du froid ¹⁾, rend nécessaire une meilleure maîtrise de la température de transport et de stockage de ces produits.

À la maison, le bon usage du réfrigérateur et le respect de règles d'hygiène rigoureuses contribueront de façon significative et efficace à l'amélioration de la conservation des aliments.

MAÎTRISE DE LA TEMPÉRATURE

- Stockez les aliments les plus sensibles dans la zone la plus froide de l'appareil, conformément aux indications figurant dans cette notice.
- Attendez le complet refroidissement des préparations avant de les stocker (exemple : soupe).
- Limitez le nombre d'ouvertures de la porte et, en tout état de cause, ne pas la laisser ouverte trop longtemps pour éviter une remontée en température du réfrigérateur.
- Positionnez la commande de réglage du thermostat de façon à obtenir une température plus basse. Ce réglage doit se faire progressivement afin de ne pas provoquer le gel des denrées.
- La mesure de la température d'une zone, clayette par exemple, peut se faire au moyen d'un thermomètre placé, dès le départ, dans un récipient rempli d'eau (verre). Pour être fidèle et représentative de ce qui se passe à l'intérieur de l'appareil, la lecture de la température doit être faite après quelques heures de stabilisation de l'ensemble, par exemple le matin à la première ouverture de la porte.

RESPECT DES RÈGLES D'HYGIÈNE ALIMENTAIRE

- Retirez les emballages du commerce avant de placer les aliments dans le réfrigérateur (exemple : emballages des packs de yaourts).
- Emballez systématiquement la nourriture pour éviter que les denrées ne se contaminent mutuellement.
- Disposez les aliments de telle sorte que l'air puisse circuler librement tout autour.
- Consultez la notice d'utilisation de l'appareil en toutes circonstances et en particulier pour les conseils d'entretien.
- Nettoyez fréquemment l'intérieur du réfrigérateur en utilisant un produit d'entretien doux, sans effet oxydant sur les parties métalliques, puis rincer avec de l'eau additionnée de jus de citron, de vinaigre blanc ou avec tout produit désinfectant adapté au réfrigérateur.
- Se laver les mains avant de toucher les aliments, et plusieurs fois pendant la préparation du repas si celle-ci implique des manipulations successives de produits différents, et après, bien sûr, au moment de passer à table comme les règles d'hygiène l'imposent.
- Ne pas réutiliser des ustensiles ayant déjà servi (par exemple cuillère en bois, planche à découper sans les avoir bien nettoyés au préalable).

¹⁾ Chaîne du froid : maintien sans rupture de la température requise d'un produit, depuis sa préparation et son conditionnement jusqu'à son utilisation par le consommateur.

COMMENT FAIRE FONCTIONNER LE CONGÉLATEUR

Ce congélateur permet de conserver des aliments déjà congelés et de congeler des aliments frais.

Mise en marche du congélateur

- Il n'est pas nécessaire de programmer la température du congélateur à l'aide du thermostat, car elle a déjà été réglée en usine.
- Branchez l'appareil.
- Rangez les aliments uniquement 2 heures environ après la mise en service.

Réglage de la température

Positions de MIN à MAX : augmentation de la température de refroidissement.

- Programmation du thermostat :

MIN - conservation des produits pendant de brèves périodes

NORMAL - conservation des produits pendant de plus longues périodes

MAX - position pour la conservation pendant de longues périodes.

Remarque :

La température ambiante, la fréquence d'ouverture de la porte et la position de l'appareil peuvent influencer sur la température intérieure du congélateur.

Le thermostat doit être réglé en fonction de ces facteurs.

Congélation

Placez la quantité maximum indiquée sur la plaque signalétique dans le compartiment central en évitant de les mettre en contact avec des aliments déjà congelés.

Maintenir la position du thermostat utilisée lors du fonctionnement normal.

Attention :

En cas de petites quantités d'aliments, ceux-ci peuvent être rangés dans n'importe quel compartiment de l'appareil à l'exclusion du tiroir inférieur.

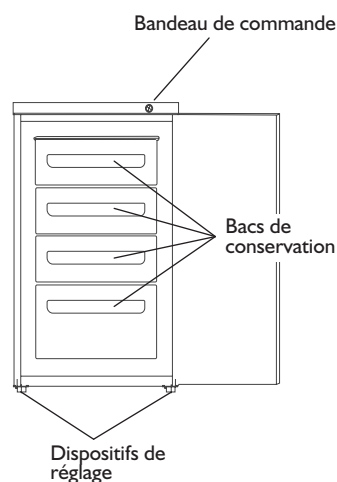

Bandeau de commande

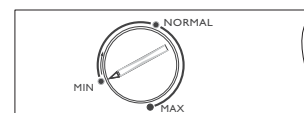

Conseils pour la congélation et la conservation des aliments frais.

- Enveloppez hermétiquement l'aliment frais à congeler dans : des feuilles de papier aluminium, une pellicule transparente, des emballages plastiques imperméables, des récipients en polyéthylène à couvercle, des récipients adaptés à la congélation des aliments.
- Les aliments doivent être frais et de qualité optimale.
- Les légumes frais et les fruits doivent si possible être congelés tout de suite après avoir été cueillis afin de conserver leurs substances nutritives, leur consistance, leur couleur et leur goût.

Attention :

- Laissez toujours refroidir les aliments chauds avant de les introduire dans le congélateur.
- Consommez immédiatement les aliments décongelés ou partiellement décongelés. Ne les recongelez pas sauf après les avoir utilisés pour préparer un plat cuisiné. Une fois cuit, l'aliment décongelé peut à nouveau être congelé.

Remarque importante :

Pour les périodes de conservation (en mois) des aliments frais congelés, respectez les indications du tableau ci-contre.

Classement des aliments congelés

Introduisez et rangez les produits congelés dans le congélateur. Il est conseillé d'indiquer la date limite de conservation sur l'emballage afin d'assurer une consommation selon les dates de péremption des aliments.

Conseils pour la conservation des aliments surgelés

Au moment d'acheter des aliments surgelés, vérifiez que :

- L'emballage ou le paquet est intact, car l'aliment pourrait se détériorer. Si un paquet est gonflé ou s'il présente des taches d'humidité, il n'a pas été conservé dans les conditions optimales et peut avoir subi un début de décongélation.
- Achetez les produits surgelés en dernier lieu et utilisez des sacs isothermes pour leur transport.
- Dès l'arrivée à la maison, mettez immédiatement les aliments congelés dans le compartiment congélateur.
- Ne recongelez pas les aliments partiellement décongelés, mais consommez-les dans un délai de 24 heures.
- Évitez ou réduisez au maximum les variations de température. Respectez la date de péremption indiquée sur l'emballage.
- Suivez toujours les instructions figurant sur l'emballage pour la conservation des aliments congelés.

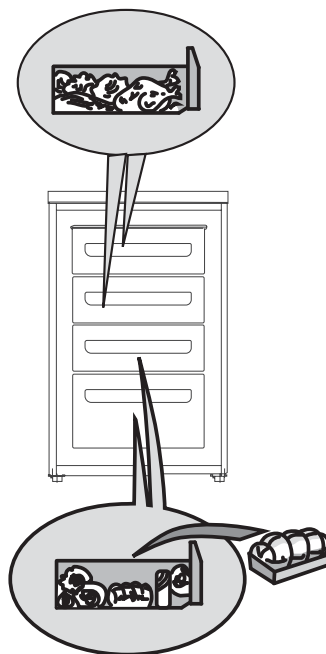

MOIS	ALIMENTS
1-3	
4-7	
8-12	

Extraction des bacs

- Tirez les bacs vers l'extérieur jusqu'à la butée, soulevez-les légèrement et dégagez-les.

Attention :

Pour obtenir un plus grand volume, il est possible d'enlever les bacs.

Contrôler que la charge ne dépasse pas les limites de chargement indiquées sur les parois latérales de l'appareil.

Production de glaçons

- Remplissez le bac à glaçons aux 2/3 et placez-le dans le compartiment congélateur.
- Si le bac s'est collé sur le fond, n'utilisez pas d'objets pointus ou tranchants pour le décoller.
- Pour sortir plus facilement les glaçons du bac, pliez légèrement ce dernier.

Attention :

Il sera plus difficile de rouvrir la porte immédiatement après l'avoir fermée.

Il est recommandé d'attendre deux à trois minutes, pour permettre la compensation de la dépression qui s'est formée.

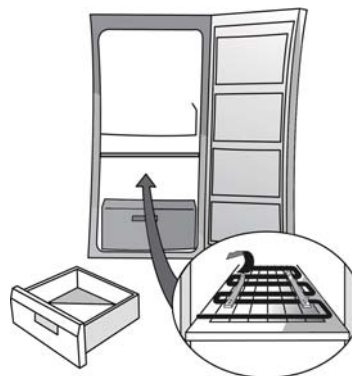

Fig. 1

COMMENT DÉGIVRER ET NETTOYER LE CONGÉLATEUR

Avant d'effectuer toute opération d'entretien ou de nettoyage, retirez la fiche de la prise de courant ou débranchez l'appareil.

Nous vous suggérons de dégivrer le congélateur 1 ou 2 fois par an ou lorsque la formation de glace sur les grilles est excessive.

La formation de givre sur les grilles de refroidissement est un phénomène normal. La quantité et la rapidité de formation de la glace varient en fonction des conditions ambiantes et de la fréquence d'ouverture de la porte.

Il est conseillé de dégivrer quand les réserves sont peu abondantes.

- Ouvrez la porte et retirez tous les aliments. Enveloppez-les, bien serrés les uns contre les autres dans du papier journal et placez-les dans un endroit très frais ou dans un sac isotherme.
- Laissez la porte du congélateur ouverte pour faire fondre la glace.
- Nettoyez l'intérieur avec une éponge imbibée d'eau tiède et/ou de détergent neutre. N'utilisez pas de substances abrasives.
- Rincez et séchez soigneusement.
- Rangez les aliments.
- Fermez la porte du congélateur.
- Rebranchez l'appareil.
- Mettez le congélateur en marche.

NETTOYAGE ET ENTRETIEN

Nettoyez régulièrement le condenseur qui se trouve à l'arrière de l'appareil avec un aspirateur ou une brosse.

Absence prolongée

- Videz le congélateur.
- Débranchez le congélateur.
- Dégivrez et nettoyez l'intérieur de l'appareil.
- **Laissez la porte ouverte afin d'éviter la formation de mauvaises odeurs et pour éliminer l'humidité intérieure.**

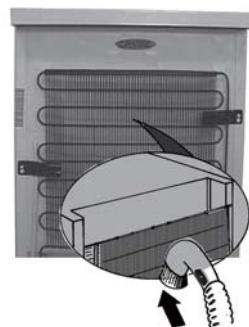

DIAGNOSTIC RAPIDE

1. L'appareil ne fonctionne pas.

- Y a-t-il une coupure de courant ?
- L'interrupteur général est-il enclenché ?
- Les fusibles de l'installation électrique sont-ils en parfait état de fonctionnement ?
- Le thermostat est-il réglé sur la bonne position ?
- La mise en marche a-t-elle été effectuée correctement ?

2. Formation excessive de givre.

- La goulotte d'évacuation de l'eau a-t-elle été remplacée correctement ?
- La porte a-t-elle été fermée correctement ?

Remarques :

- **Si le bord avant du meuble est chaud, il ne s'agit pas d'un défaut mais d'un moyen de prévention de la formation de condensation.**
- **Les bruits de gargouillement et les bruits de détente provenant du circuit de réfrigération doivent être considérés comme normaux.**

SERVICE APRÈS-VENTE

Avant de contacter le Service Après-vente :

1. Vérifiez s'il n'est pas possible d'éliminer les pannes sans aide (voir "Diagnostic Rapide").
2. Remettez l'appareil en marche pour vous assurer que l'inconvénient a été éliminé. Si le problème persiste, débranchez à nouveau l'appareil et répétez l'opération une heure plus tard.
3. Si le résultat est encore négatif, contactez le Service Après-vente.

Communiquez :

- le type de panne,
- le modèle,
- le numéro de Service (numéro qui se trouve après le mot SERVICE sur la plaque signalétique placée à l'intérieur de l'appareil),
- votre adresse complète,
- votre numéro de téléphone avec l'indicatif.

SERVICE 0000 000 00000



INSTALLATION

- N'installez pas l'appareil près d'une source de chaleur. Les appareils installés dans un endroit chaud, exposés aux rayons directs du soleil ou près d'une source de chaleur (radiateur, cuisinière) consomment plus d'énergie, ce qui doit être évité.
- Si ce n'est pas possible, il convient de respecter les distances minimales suivantes :
 - 30 cm des cuisinières à charbon ou à mazout ;
 - 3 cm des cuisinières électriques et/ou à gaz.
- Placez-le dans un endroit sec et bien aéré.
- Nettoyez l'intérieur de l'appareil (voir "Comment dégivrer et nettoyer le congélateur").
- Montez les accessoires.
- Montez les entretoises (Fig. 1, 2 ou 3 en fonction des modèles)

Branchement électrique

- **Les branchements électriques doivent être conformes aux normes locales en vigueur.**
- La tension et la puissance sont indiquées sur la plaque signalétique située à l'intérieur de l'appareil.
- **La mise à la terre de l'appareil est obligatoire aux termes de la loi. Le fabricant décline toute responsabilité pour tous dommages éventuels subis par des personnes, des animaux ou des biens, résultant du non-respect des consignes mentionnées ci-dessus.**
- Si la prise et la fiche ne sont pas du même type, faites-les remplacer par un technicien qualifié.
- N'utilisez pas d'adaptateurs, de rallonges ni de prises multiples.

Mise hors tension de l'appareil

Pour mettre l'appareil hors tension, débranchez son cordon d'alimentation ou actionnez l'interrupteur bipolaire installé en amont de la prise.

Réversibilité de la porte

Si l'installation le nécessite, le sens de l'ouverture de la porte peut être inversé de droite à gauche ou vice versa.

Attention ! Avant de procéder au changement du sens de l'ouverture de la porte, veillez à débrancher l'appareil. Il est nécessaire de détacher d'abord la fiche de la prise secteur. Inclinez légèrement l'appareil vers l'arrière et veillez à ce qu'il soit soutenu de manière sûre.

Desserrez les vis de la charnière de la porte et démontez le support du pivot de la charnière.

Ouvrez légèrement la porte et abaissez-la.

Dévissez le pivot supérieur et vissez-le à l'endroit prévu à cet effet du côté opposé.

Introduisez la porte dans le pivot supérieur et fermez-la.

Vissez solidement le support du pivot de la charnière du côté opposé à l'aide des vis prévues à cet effet.

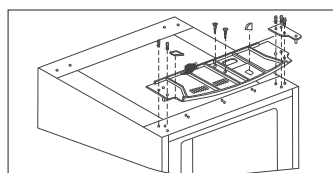
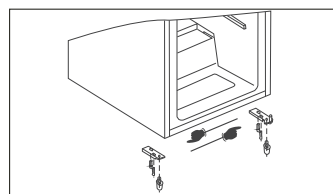
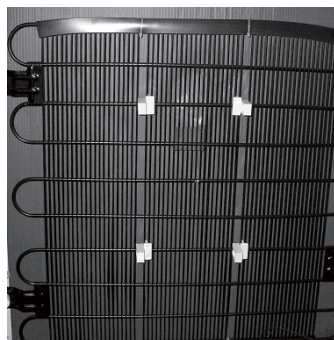

Conditions requises en matière d'installation

Afin de garantir le fonctionnement correct de l'appareil, évitez de l'exposer à une température inférieure à 16 °C ou supérieure à 32 °C.

Il est recommandé de ne pas installer l'appareil dans : une cuisine privée de ventilation, un local extérieur, un garage. Pour pouvoir fonctionner parfaitement, l'appareil doit être installé :

dans un endroit sec ;

loin du rayonnement direct du soleil ;

loin de toute température excessive (cuisinières ou autres sources de chaleur).

Lorsque l'appareil est plein, son poids est important, c'est pourquoi il est important de l'installer sur un sol solide et robuste.

Conditions requises en matière de ventilation

Poussez délicatement le congélateur dans sa position définitive, jusqu'à ce qu'il atteigne la distance nécessaire par rapport au mur.

Une fois installé, veillez à assurer un espace de 50 mm au-dessus de l'appareil.

Si l'espace au-dessus de l'appareil n'est pas suffisant, il est dans ce cas nécessaire de prévoir un espace de 25 mm de part et d'autre de celui-ci.

Contrôlez que le cordon d'alimentation n'est pas coincé sous l'appareil.

Les parties sujettes au réchauffement ne doivent pas être exposées.

Si possible, approchez la partie arrière de l'appareil du mur en respectant l'espace indiqué pour la ventilation.

Mise à niveau

L'appareil doit être à l'horizontale ; pour éliminer les oscillations : vérifiez que l'appareil est vertical et que les deux dispositifs de réglage touchent le sol ; ainsi, il sera parfaitement de niveau.

Pour le mettre à niveau, desserrez le dispositif de réglage situé à l'avant de l'appareil (servez-vous de vos doigts ou d'un tournevis).

L'appareil est lourd. Par conséquent, procédez avec prudence si vous devez le déplacer dans un autre endroit.

* Pour connaître les spécifications détaillées, référez-vous à la plaque signalétique apposée à l'arrière du congélateur. Ces spécifications peuvent être modifiées sans avis préalable.

Attention :

Le changement du sens de l'ouverture de la porte de l'appareil effectué par le Service Après-vente n'est pas considéré comme une intervention sous garantie.

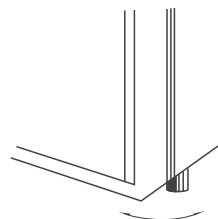
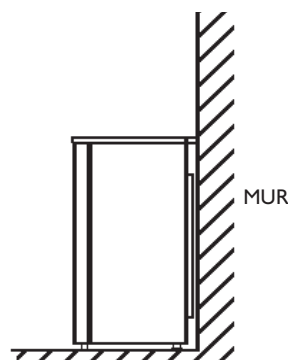

PLATEAU AMOVIBLE

PLAN D'APPUI DU REFRIGERATEUR 54 CM
COMMENT DEMONTER LE TOP ET ENCASTRER LE
PRODUIT SOUS PLAN

Operation n°1

Démonter les 2 vis à l'arrière de l'appareil

Operation n°2

Soulever le top de l'arrière et l'enlever vers l'avant

Operation n°3

Démonter les 10 vis sur la pièce plastique avant et sur la pièce
métallique de la charnière

Operation n°4

Retirer la charnière et la pièce plastique

Operation n°5

Repositionner la pièce métallique de la charnière et la fixer avec
2 vis

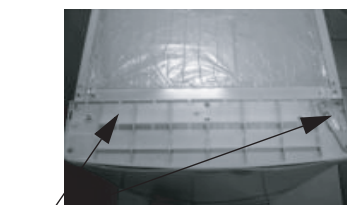
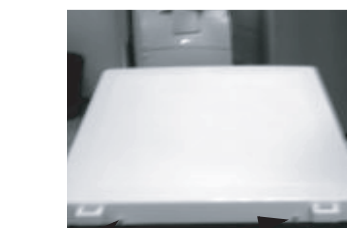

ALVORENS HET APPARAAT TE GEBRUIKEN

- Het apparaat dat u zojuist gekocht heeft, is ontworpen voor huishoudelijk gebruik en voor het gebruik in:
 - keukens van werkplekken, winkels en/of kantoren
 - op boerderijen
 - in hotels, motels, residences, bed & breakfast voor het gebruik door de verschillende klanten.

Voor een optimaal gebruik van uw apparaat is het raadzaam de gebruiksaanwijzing aandachtig door te lezen, hierin vindt u een beschrijving van het apparaat en adviezen voor het conserveren van voedingsmiddelen.

Bewaar dit boekje zodat u het naderhand nog eens kunt raadplegen.

1. Controleer na het uitpakken van het apparaat of het niet beschadigd is en of de deur goed sluit. Uw leverancier dient binnen 24 uur vanaf de levering van het product van eventuele schade op de hoogte te worden gesteld.
2. Het is raadzaam minstens twee uur te wachten alvorens het apparaat in werking te stellen, om het koelcircuit perfect te kunnen laten functioneren.
3. Zorg ervoor dat de installatie en de elektrische aansluiting door een gekwalificeerd technicus worden verricht overeenkomstig de aanwijzingen van de fabrikant en de plaatselijke veiligheidsvoorschriften.
4. Reinig de binnenkant van het product alvorens het in gebruik te nemen.

MILIEUTIPS

1. Verpakking

Het verpakkingsmateriaal is voor 100% recyclebaar en draagt het recyclingsymbool . Voor de verwerking moeten de plaatselijke voorschriften worden nageleefd. Het verpakkingsmateriaal (plastic zakken, stukken polystyreen enz.) moet buiten het bereik van kinderen worden gehouden, omdat het een bron van gevaar kan vormen.

2. Afdanken van het apparaat

Het product is vervaardigd van materiaal dat kan worden gerecycled. Dit apparaat is voorzien van het merkteken volgens de Europese richtlijn 2002/96/EG inzake Afgedankte elektrische en elektronische apparaten (AEEA). Door ervoor te zorgen dat dit product op de juiste manier als afval wordt verwerkt, helpt u mogelijk negatieve consequenties voor het milieu en de menselijke gezondheid te voorkomen.

Het symbool  op het product of op de bijbehorende documentatie geeft aan dat dit product niet als huishoudelijk afval mag worden behandeld. In plaats daarvan moet het worden afgegeven bij een verzamelpunt voor recycling van elektrische en elektronische apparaten. Maak het apparaat op het moment dat het wordt afgedankt onbruikbaar door de voedingskabel door te snijden en de deuren en schappen te verwijderen, zodat kinderen niet gemakkelijk in het apparaat kunnen kruipen. Volg bij het afdanken van het apparaat de plaatselijke voorschriften voor afvalverwerking en breng het naar een speciaal afvalverwerkingscentrum, en laat het niet onbewaakt achter, ook niet voor slechts een paar dagen, aangezien het voor kinderen een bron van gevaar kan opleveren. Voor nadere informatie over de behandeling, terugwinning en recycling van dit product wordt u verzocht contact op te nemen met

het stadskantoor in uw woonplaats, uw afvalophaaldienst of de winkel waar u het product heeft aangeschaft.

Informatie:

Dit apparaat bevat geen CFK. Het koelcircuit bevat R134a (HFC) of R600a (HC), zie serienummerplaatje in het apparaat.

Voor apparaten met isobutaan (R600a): isobutaan is een natuurlijk gas dat geen schadelijke invloed heeft op het milieu, maar wel ontvlambaar is. Het is daarom noodzakelijk om te controleren of de leidingen van het koelcircuit niet beschadigd zijn.

Dit product kan een gefluorideerd broeikasgas bevatten dat onder het Protocol van Kyoto valt; het koelgas zit in een hermetisch verzegeld systeem.

Koelgas: R134a heeft een globaal verwarmingsvermogen (GWP) van 1300.

Conformiteitsverklaring

- Dit apparaat is bestemd voor het conserveren van voedingsmiddelen en is vervaardigd in overeenstemming met de Verordening (EG) nr. 1935/2004
- Dit apparaat is ontwikkeld, gefabriceerd en op de markt gebracht in overeenstemming met:
 - veiligheidsvoorschriften van de "Laagspanningsrichtlijn" 2006/95/EG (die de richtlijn 73/23/EEG en latere verordeningen vervangt);
 - de veiligheidsvereisten van de "EMC"-richtlijn 2004/108/EG.

De elektrische veiligheid is alleen gewaarborgd wanneer het op de juiste wijze op een efficiënt werkende installatie is aangesloten, die volgens de wettelijke voorschriften is geaard.

ALGEMENE VOORZORGSMATREGELEN EN ADVIEZEN

INSTALLATIE

- Het apparaat moet door twee of meerdere personen worden verplaatst en geïnstalleerd.
- Wees voorzichtig bij het verplaatsen van het apparaat om te voorkomen dat de vloer beschadigd raakt (b.v. parket).
- Zorg ervoor dat het apparaat tijdens de installatie de voedingskabel niet beschadigt.
- Installeer het apparaat niet in de buurt van een warmtebron.
- Laat een vrije ruimte aan de zijkanten en boven het apparaat om een goede ventilatie te garanderen of volg de installatie-instructies.
- Houd de ventilatie-openingen van het apparaat vrij van obstakels.
- Beschadig de leidingen van het koelcircuit van de koelkast niet.
- Installeer het apparaat waterpas op een vloer die het gewicht kan dragen en in een ruimte die geschikt is voor de afmetingen en het gebruik van het apparaat.
- Plaats het apparaat in een droge en goed geventileerde ruimte. Het apparaat is afgesteld om te werken in ruimten waarin de temperatuur binnen de volgende waarden ligt, die op hun beurt weer afhankelijk zijn van de klimaatklasse die op het typeplaatje staat aangegeven: het is mogelijk dat het apparaat niet goed functioneert als het voor een lange tijd in een ruimte wordt gelaten met een hogere of lagere temperatuur dan het genoemde bereik.

Klimaatklasse	Omg. Temp. (°C)	Omg. Temp. (°F)
SN	van 10 tot 32	van 50 tot 90
N	van 16 tot 32	van 61 tot 90
ST	van 16 tot 38	van 61 tot 100
T	van 16 tot 43	van 61 tot 110

- Controleer of de spanning op het typeplaatje overeenkomt met de spanning in uw woning.
- Gebruik geen enkele of meervoudige adapters of verlengsnoeren.
- Gebruik voor de aansluiting op de waterleiding de bij het nieuwe apparaat geleverde slang en niet die van het vorige apparaat.
- De voedingskabel mag alleen door gekwalificeerd personeel of door de Klantenservice worden gewijzigd of vervangen.
- Het moet mogelijk zijn het apparaat van het elektriciteitsnet af te koppelen door de stekker uit het stopcontact te halen of via een tweepolige netschakelaar die bovenstrooms van het stopcontact is geplaatst.

VEILIGHEID

- Sprays of houders met drijfgassen of brandbare stoffen mogen niet in het apparaat worden bewaard.

- Bewaar of gebruik geen benzine of andere gassen en licht ontvlambare stoffen in de buurt van het apparaat of van andere elektrische huishoudelijke apparatuur. De dampen die hieruit voortkomen kunnen brand of explosies veroorzaken.
- Gebruik geen andere mechanische, elektrische of chemische systemen die het ontdooiproces versnellen dan door de fabrikant zijn aanbevolen.
- Gebruik of plaats geen elektrische apparaten in de vakken van het apparaat, als hiervoor geen uitdrukkelijke toestemming door de fabrikant is gegeven.
- Dit apparaat is niet bestemd om gebruikt te worden door personen (met inbegrip van kinderen) met beperkte fysieke, sensorische of mentale vermogens, of zonder ervaring of kennis van het apparaat, behalve als zij tijdens het gebruik instructies ontvangen van of begeleid worden door een persoon die verantwoordelijk is voor hun veiligheid.
- Om het risico te vermijden dat kinderen in de koelkast opgesloten raken en stikken, mag hen niet worden toegestaan in het apparaat te spelen of zich erin te verstoppen.
- Slik de (niet-giftige) vloeistof uit de vrieselementen niet in (niet op alle modellen).
- Eet geen ijsblokjes of waterijsjes die net uit de vriezer komen, aangezien deze zo koud zijn dat ze ijsbrand kunnen veroorzaken.

GEBRUIK

- Trek de stekker uit het stopcontact of sluit de stroomtoevoer af voordat u met reinigings- of onderhoudswerkzaamheden begint.
- Alle apparaten met ijsmakers en waterdispensers moeten op een waterleidingnet aangesloten worden dat uitsluitend drinkwater levert (met een waterleidingdruk van tussen de 0,17 en 0,81 MPa (1,7 en 8,1 bar)). De ijsmakers en/of waterdispensers die niet rechtstreeks op het waterleidingnet zijn aangesloten, mogen uitsluitend met drinkwater worden gevuld.
- Gebruik het koelgedeelte uitsluitend voor het bewaren van verse levensmiddelen en het vriesgedeelte uitsluitend voor het bewaren van diepvriesproducten, het invriezen van verse levensmiddelen en het maken van ijsblokjes.
- Bewaar geen dranken in glas in het vriesvak, omdat glazen potten of flessen kunnen barsten.
- Leg onverpakte levensmiddelen niet tegen de interne onderdelen van de koelkast of het vriesvak aan.
- "Het in het apparaat gebruikte lampje is specifiek ontworpen voor huishoudelijke apparaten en is niet geschikt voor het verlichten van huishoudelijke ruimtes (Verordening (EG) 244/2009)".

De fabrikant kan niet aansprakelijk worden gesteld, indien bovenstaande adviezen en voorzorgsmaatregelen niet in acht zijn genomen.

GEBRUIK VAN DE VRIEZER

In deze vriezer kunnen al ingevroren voedingsmiddelen worden geplaatst en verse voedingsmiddelen worden ingevroren.

Ingebruikneming van de vriezer

- Het is niet nodig de temperatuur van de vriezer in te stellen met de thermostaat, aangezien het apparaat al ingesteld is in de fabriek.
- Steek de stekker in het stopcontact.
- Zet de levensmiddelen pas 2 uur na de inschakeling van het apparaat in de vriezer.

Regeling van de temperatuur

Standen van MIN tot MAX: toename van de koeltemperatuur.

- Instelling van de thermostaat:

MIN - bewaren van producten voor korte periodes

NORMAL - bewaren van producten voor langere periodes

MAX - bewaren gedurende lange periodes.

Opmerking:

De omgevingstemperatuur, de frequentie waarmee de deur wordt geopend en de plaats van het apparaat kunnen van invloed zijn op de binnentemperatuur van de vriezer.

De stand van de thermostaatknop dient op grond van deze factoren te worden aangepast.

Invriezen

Zet de maximale hoeveelheid verse levensmiddelen die op het serienummerplaatje is aangegeven in het middelste vak en zorg ervoor dat ze niet in aanraking komen met de al ingevroren levensmiddelen.

Geadviseerd wordt de stand van de thermostaat, die gebruikt wordt tijdens de normale werking, te handhaven.

Let op:

Kleine hoeveelheden levensmiddelen kunnen in elk vak van het apparaat geplaatst worden, behalve in de onderste lade.

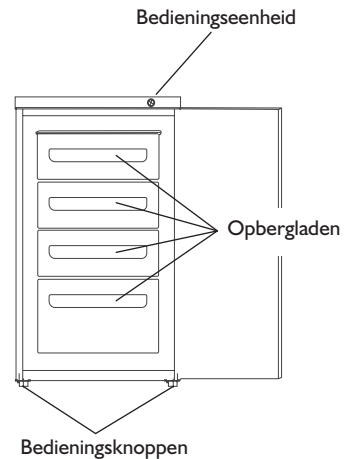

Bedieningseenheid

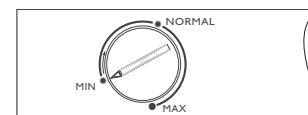

Adviezen voor het invriezen en conserveren van de verse voedingsmiddelen.

- Wikkel en verzegel de in te vriezen verse levensmiddelen in: aluminiumfolie, plastic folie, waterdichte plastic verpakking, polyethyleen bakjes met deksel, diepvriesbakken die geschikt zijn voor invriezen.
- De levensmiddelen moeten vers en van een zeer goede kwaliteit zijn.
- Verse groenten en fruit zo mogelijk direct na de oogst invriezen, om de voedingsstoffen, de structuur, de consistentie, de kleur en de smaak te behouden.

Let op:

- Warme levensmiddelen altijd laten afkoelen alvorens ze in te vriezen.
- Ontdooide of gedeeltelijk ontdooide levensmiddelen moeten onmiddellijk worden geconsumeerd. Vries ze niet opnieuw in, tenzij de ontdooide levensmiddelen gebruikt worden voor het bereiden van een gerecht. Nadat het ontdooide levensmiddel gekookt is, mag het opnieuw worden ingevroren.

Belangrijk:

In de tabel hiernaast kunt u zien hoeveel maanden verse ingevroren levensmiddelen bewaard kunnen worden.

Indeling van de ingevroren levensmiddelen

De ingevroren producten opbergen en indelen in de vriezer. Het is raadzaam de bewaardatum op de verpakking aan te geven, om te zorgen dat het product tijdig geconsumeerd zal worden.

Tips voor het bewaren van diepvriesproducten

Bij de aankoop van diepvriesproducten moet u op de volgende punten letten:

- de verpakking of het pak moet onbeschadigd zijn, omdat het product anders kan bederven. Als een pakje bol staat of als er vochtplekken op zitten, is het niet onder optimale omstandigheden bewaard en kan het al gedeeltelijk zijn ontdooid.
- De diepvriesproducten moeten als laatste worden gekocht en in isolerende tassen worden vervoerd.
- Zet de diepvriesproducten bij thuiskomst meteen in de vriezer.
- De gedeeltelijk ontdooide diepvriesproducten mogen niet opnieuw worden ingevroren, maar moeten binnen 24 uur worden geconsumeerd.
- Variaties in temperatuur moeten vermeden worden of tot een minimum worden beperkt. De uiterste houdbaarheidsdatum op de verpakking moet worden gerespecteerd.
- De instructies op de verpakking voor het conserveren van diepvriesproducten moeten altijd worden opgevolgd.

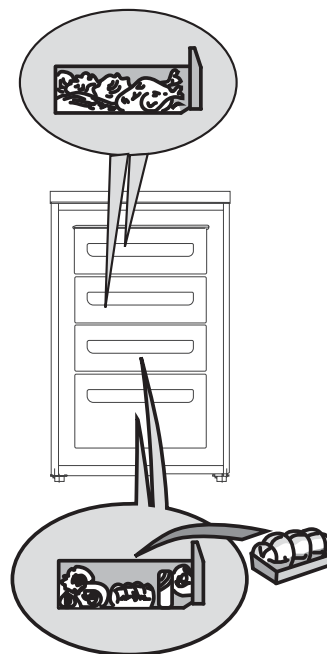

MAANDEN	VOEDSEL
1-3	
4-7	
8-12	

Verwijderen van de laden

- Trek de laden zo ver mogelijk uit, til hen een stukje op en haal hen weg.

Let op:

Om een grotere inhoud te verkrijgen, kunnen de laden worden verwijderd.

Controleer of de lading de grenswaarden (op de zijwanden van het product, indien aanwezig) niet overschrijdt.

Ijsblokjes maken

- Vul het ijsbakje voor 2/3 met water en zet het in het daarvoor bedoelde vriesvak.
- Gebruik, indien het ijsbakje aan de bodem van het vriesvak is vastgevroren, geen puntige of scherpe voorwerpen om het los te maken.
- Om de ijsblokjes eenvoudig te verwijderen buigt u het bakje om.

Let op:

De deur van de vriezer gaat meteen nadat hij gesloten is wat moeilijk open.

Wacht twee tot drie minuten zodat de druk weer op normaal niveau is.

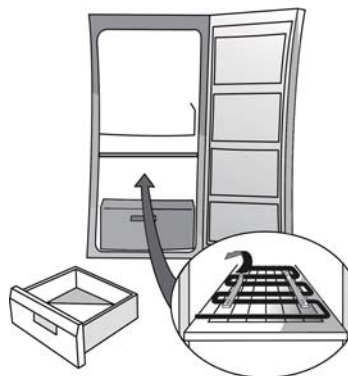

Afb. 1

DE VRIEZER ONTDOOIEN EN REINIGEN

Trek altijd de stekker uit het stopcontact of sluit de stroomtoevoer af, alvorens onderhouds- en reinigingswerkzaamheden te gaan verrichten.

Wij raden u aan de vriezer een of twee maal per jaar te ontdooien, of wanneer de ijslaag op de koelroosters te dik is geworden.

Ijsvorming op de koelroosters is een normaal verschijnsel. De hoeveelheid en de snelheid waarmee zich het ijs vormt, hangt af van de omgeving waarin het apparaat zich bevindt en van de frequentie waarmee de deur wordt geopend en is over het algemeen groter op de bovenste roosters.

Het is raadzaam het vak te ontdooien wanneer u weinig voorraad heeft.

- Open de deur en haal alle levensmiddelen uit de vriezer, wikkel ze dicht tegen elkaar in krantenpapier en bewaar ze op een koele plaats of in een koeltas.
- Laat de deur van de vriezer open, zodat het ijs kan smelten.
- Reinig de binnenkant van de vriezer met een vochtige spons met lauw water en/of een neutraal schoonmaakmiddel. Gebruik geen schuurmiddelen.
- Spoel goed en droog zorgvuldig af.
- Plaats de levensmiddelen weer in het vak.
- Sluit de deur van de vriezer.
- Steek de stekker weer in het stopcontact.
- Schakel de vriezer in.

REINIGING EN ONDERHOUD

Reinig geregeld de condensator aan de achterkant van het apparaat met een stofzuiger of een borstel.

Bij lange afwezigheid

- Maak de vriezer leeg.
- Haal de stekker van de vriezer uit het stopcontact.
- Ontdooi het apparaat en reinig de binnenwanden.
- **Laat de deur open om te voorkomen dat er onaangename geuren ontstaan en om het apparaat te laten drogen.**

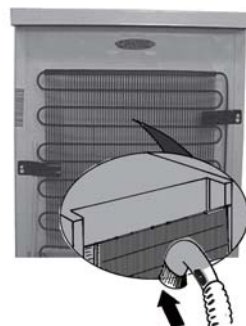

OPSPOREN VAN STORINGEN

1. Het apparaat werkt niet.

- Is de stroom uitgevallen?
- Is de hoofdschakelaar ingeschakeld?
- Werken de beveiligingen van de elektrische installatie in uw woning correct?
- Staat de thermostaat in de goede stand?
- Is het apparaat op de juiste manier in werking gesteld?

2. Ongewone ijsvorming.

- Is het afvoerkanaal voor het dooiwater correct geplaatst?
- Zit de deur goed dicht?

Opmerkingen:

- **Als de voorste rand van de koelkast warm is, is er geen sprake van een defect; dit is een normaal verschijnsel, het voorkomt condensvorming.**
- **Het koelcircuit kan borrelen of expansiegeluiden maken; dat is normaal.**

KLANTENSERVICE

Voordat u contact opneemt met de Klantenservice:

1. ga na of u de storingen niet zelf kunt verhelpen (zie "Opsporen van storingen").
2. Zet het apparaat opnieuw aan om te zien of het ongemak is verholpen. Als dit niet het geval is, schakel het apparaat dan opnieuw uit en herhaal de handeling na een uur.
3. Als ook dat niet helpt, wend u dan tot onze Klantenservice.

Vermeld de volgende gegevens:

- de aard van de storing,
- het model,
- het servicenummer (nummer achter het woord SERVICE op het typeplaatje binnenin het apparaat),
- uw volledige adres,
- uw telefoonnummer.

SERVICE 0000 000 00000



INSTALLATIE

- Installeer het apparaat niet in de buurt van een warmtebron. Installatie in een warme omgeving, rechtstreekse blootstelling aan de zon of opstelling van het apparaat in de buurt van een warmtebron (kachel, fornuis) verhogen het stroomverbruik en dienen te worden vermeden.
- Indien dit niet mogelijk is, moeten de volgende minimumafstanden worden aangehouden:
 - 30 cm vanaf fornuizen die werken op kolen of petroleum;
 - 3 cm vanaf elektrische fornuizen en/of gasfornuizen.
- Installeer het apparaat op een droge en goed geventileerde plaats.
- Reinig de binnenkant (zie “De vriezer ontdooien en reinigen”).
- Breng de bijgeleverde accessoires aan.
- Monteer de afstandstukken (Afb. 1, 2 of 3, afhankelijk van de modellen)

Elektrische aansluiting

- **Houd u aan de plaatselijke voorschriften voor de elektrische aansluiting.**
- De gegevens met betrekking tot de spanning en het opgenomen vermogen staan op het typeplaatje in het apparaat.
- **De aarding van het apparaat is wettelijk verplicht. De fabrikant aanvaardt geen enkele aansprakelijkheid voor eventueel letsel aan personen, dieren of voor schade aan voorwerpen die veroorzaakt is door het niet in acht nemen van deze voorschriften.**
- Als de stekker en het stopcontact niet van hetzelfde type zijn, laat het stopcontact dan vervangen door een gekwalificeerd technicus.
- Gebruik geen verlengsnoeren of meervoudige adapters.

Afkoppeling van het elektriciteitsnet

Het apparaat moet van het elektriciteitsnet kunnen worden afgekoppeld door de stekker uit het stopcontact te trekken of via de tweepolige schakelaar die voor het stopcontact is geplaatst.

Omkeren van de deur

Indien het voor de installatie nodig is, kan de draairichting van de deur van de rechterkant omgezet worden naar de linkerkant (afhankelijk van hoe de koelkast wordt geleverd).

Let op! Tijdens de handeling van het omzetten van de deur, mag het apparaat niet aangesloten zijn op het voedingsnet. De voedingsstekker moet eerst uit het stopcontact gehaald worden.

Kantel het apparaat een stukje naar achteren en ondersteun het goed in een veilige stand.

Draai de schroeven van het deurscharnier los en demonteer de beugel van de scharnierpen.

Doe de deur een eindje open en laat hem zakken.

Schroef de bovenste pen los en schroef hem vast aan de andere kant.

Plaats de deur op de bovenste pen en doe hem dicht.

Schroef de beugel van de scharnierpen stevig vast op zijn plaats aan de andere kant, met behulp van de schroeven.

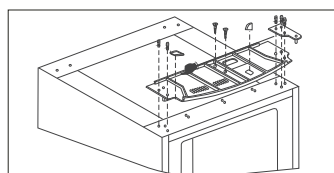
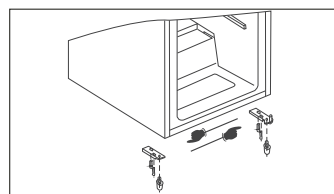
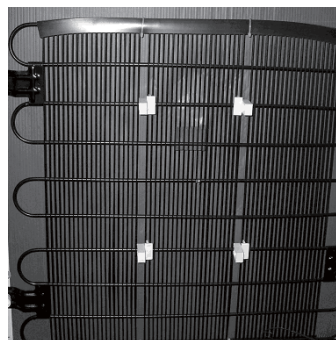

Installatievereisten

Om de goede werking van het apparaat te verzekeren mag het niet worden blootgesteld aan temperaturen onder de 16 °C of boven de 32 °C.

Het is raadzaam de volgende plaatsen te vermijden: keuken zonder ventilatie, buitenvertrek, serre, garage. Om het apparaat correct te laten werken moet het geïnstalleerd worden: in een droge atmosfeer.

Uit de buurt van direct zonlicht.

Uit de buurt van extreme temperaturen (uit de buurt van fornuizen of andere warmtebronnen).

Wanneer het apparaat vol is zal het heel zwaar zijn en, dus, moet het geplaatst worden op een stevige en sterke vloer.

Ventilatievereisten

Duw de vriezer voorzichtig op zijn plaats, totdat hij op de geschikte afstand van de wand staat.

Wanneer de vriezer op zijn plaats staat, moet er een afstand van 50 mm boven het apparaat vrij blijven.

Als er boven het apparaat geen ruimte is, moet er een afstand van 25 mm vrij blijven aan beide kanten.

Controleer of het apparaat de voedingskabel niet platdrukt.

De onderdelen die warm worden mogen niet worden blootgesteld.

Indien mogelijk, moet de achterkant van het apparaat vlakbij de muur staan, met de aangegeven tussenruimte voor de ventilatie.

Waterpas zetten

Het apparaat moet waterpas staan; om trillingen te vermijden: controleer of het apparaat loodrecht staat en of beide afstelknoppen in direct contact staan met de vloer, zodanig dat het oppervlak waterpas staat.

Het apparaat kan waterpas gezet worden door aan de betreffende afstelknop te draaien, die aan de voorkant zit (gebruik hiervoor uw vingers of een schroevendraaier).

Het apparaat is zwaar. Wees voorzichtig bij het verplaatsen van het apparaat.

* Raadpleeg, voor gedetailleerde specificaties, het typeplaatje op de achterkant van de vriezer. De specificaties zijn onderhevig aan wijzigingen zonder voorafgaande waarschuwing.

Let op:

Het omkeren van de deuren van het apparaat door onze klantenservice wordt niet beschouwd als een ingreep die onder de garantie valt.

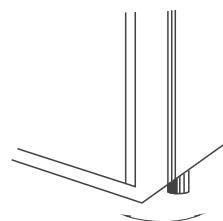
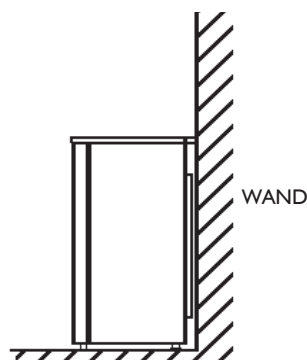

UITNEEMBARE PLAAT

STEUNPLAAT VAN DE KOELKAST 54 CM

HOE DE PLAAT TE VERWIJDEREN VOORDAT U HET APPARAAT IN DE INBOUWRUIMTE PLAATST

Handeling n° 1

Verwijder de 2 schroeven op de achterkant van het apparaat

Handeling n° 2

Til de plaat aan de achterkant op en verwijder hem uit de voorste bevestigingspunten

Handeling n° 3

Verwijder de 10 schroeven op het kunststof frame en het metalen scharnier

Handeling n° 4

Verwijder het scharnier en het kunststof frame

Handeling n° 5

Terugzetten en het metalen scharnier weer monteren met de 2 schroeven



schroeven

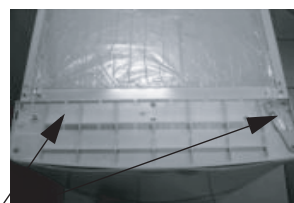

schroeven



schroeven



ANTES DE USAR EL APARATO

- El aparato que ha comprado se ha desarrollado para ser usado en un ámbito doméstico y también:
 - en las áreas cocina de lugares de trabajo, tiendas y/u oficinas
 - en fincas
 - en hoteles, moteles, residencias, bed & breakfast para uso individual del cliente.

Para utilizar este aparato de la mejor manera, lea atentamente las instrucciones de uso, que incluyen una descripción del equipo y algunos consejos útiles.

Guarde estas instrucciones para futuras consultas.

1. Tras desembalar el aparato, compruebe que no está dañado y que las puertas cierren correctamente. Si observa daños, póngase en contacto con el vendedor en un plazo de 24 h.
2. Una vez instalado el aparato, espere como mínimo dos horas antes de ponerlo en marcha para que el circuito refrigerante funcione correctamente.
3. Asegúrese de que la instalación y la conexión eléctrica sean efectuadas por un técnico cualificado según las instrucciones del fabricante y las normas locales.
4. Limpie el interior del aparato antes de usarlo.

CONSEJOS PARA PRESERVAR EL MEDIO AMBIENTE

1. Embalaje

El material de embalaje es 100% reciclable, como lo indica el símbolo correspondiente . Para su eliminación, respete las normas locales. No deje el material de embalaje (bolsas de plástico, trozos de poliestireno, etc.) al alcance de los niños; puede ser peligroso.

2. Eliminación del frigorífico

El aparato se ha fabricado con material reciclable. Este aparato lleva el marcado CE en conformidad con la Directiva 2002/96/CE del Parlamento Europeo y del Consejo sobre residuos de aparatos eléctricos y electrónicos (RAEE). La correcta eliminación de este producto evita consecuencias negativas para el medioambiente y la salud.

El símbolo  en el producto o en los documentos que se incluyen con el producto, indica que no se puede tratar como residuo doméstico. Es necesario entregarlo en un punto de recogida para reciclar aparatos eléctricos y electrónicos. Para su eliminación, inutilice el aparato. Corte el cable de alimentación y quite las puertas y los estantes para evitar que los niños jueguen con el aparato. Deséchelo con arreglo a las normas medioambientales locales y entréguelo en un centro de recuperación. No lo deje abandonado, ni siquiera unos pocos días; puede ser peligroso para los niños. Para obtener información más detallada sobre el tratamiento, recuperación y reciclaje de este producto, póngase en contacto con el ayuntamiento, con el servicio de eliminación de residuos urbanos o la tienda donde adquirió el producto.

Información:

Este aparato no contiene CFC. El circuito refrigerante contiene R134a (HFC) o R600a (HC), consulte la placa de características situada en el interior del aparato.

Para los aparatos con isobutano (R 600a): el isobutano es un gas natural sin efectos nocivos para el medio ambiente, pero inflamable. Por lo tanto, es imprescindible comprobar que los tubos del circuito refrigerante no estén dañados.

Este producto podría contener gases fluorados de efecto invernadero tratados en el Protocolo de Kioto; el gas refrigerante está contenido en un sistema sellado herméticamente.

Gas refrigerante: R134a tiene un potencial de calentamiento atmosférico (GWP) de 1300.

Declaración de conformidad

- Este aparato está destinado a la conservación de productos alimenticios y está fabricado según el reglamento (CE) n° 1935/2004.
- Este aparato ha sido proyectado, fabricado y comercializado con arreglo a:
 - Los principios de seguridad de la directiva "Baja tensión" 2006/95/CE (que sustituye la 73/23/CEE y sucesivas rectificaciones);
 - los requisitos de protección de la Directiva "EMC" 2004/108/CE.

El aparato posee una toma de tierra que cumple las normas de seguridad establecidas por la ley.

PRECAUCIONES Y SUGERENCIAS GENERALES

INSTALACIÓN

- Para mover e instalar el aparato son necesarias dos personas.
- Al mover el aparato tenga cuidado de no dañar el suelo (p. ej. parqué).
- Durante la instalación, cerciódese de que el aparato no se apoya en el cable de alimentación.
- Asegúrese de que el aparato no esté cerca de una fuente de calor.
- Para garantizar una correcta ventilación, deje un espacio a ambos lados y encima del aparato, o bien, siga las instrucciones de instalación.
- No bloquee las aberturas de ventilación del aparato.
- No dañe los tubos del circuito refrigerante del aparato.
- Instale y nivele el aparato sobre un suelo que soporte su peso y en una zona adecuada para su tamaño y uso.
- Coloque el producto en un lugar seco y bien ventilado. El aparato está preparado para el funcionamiento a temperaturas ambiente indicadas en la tabla siguiente, según la clase climática a la que pertenece, que figura en la placa de características.
Puede que el aparato no funcione correctamente si se deja durante mucho tiempo a una temperatura superior o inferior a los límites previstos.

Clase climática	T. Amb. (°C)	T. Amb. (°F)
SN	De 10 a 32	De 50 a 90
N	De 16 a 32	De 61 a 90
ST	De 16 a 38	De 61 a 100
T	De 16 a 43	De 61 a 110

- Compruebe que el voltaje que figura en la placa de características corresponde al de la vivienda.
- No utilice adaptadores múltiples ni alargaderas.
- Para conectarlo a la red hídrica, utilice el tubo que se suministra con el aparato nuevo y no el del aparato antiguo.
- La modificación o sustitución del cable de alimentación debe efectuarla personal cualificado o el Servicio de Asistencia Técnica.
- La desconexión de la alimentación eléctrica deberá poder efectuarse desenchufando el aparato o bien mediante un interruptor bipolar de red situado antes de la toma.

SEGURIDAD

- No introduzca sprays o recipientes que contienen gases propelentes o sustancias inflamables en el aparato.
- No almacene o utilice gasolina u otros productos inflamables cerca de este aparato u otros

- electrodomésticos. Las emanaciones pueden originar fuego o una explosión.
- No utilice dispositivos mecánicos, eléctricos o químicos distintos a los indicados por el fabricante para acelerar el proceso de descongelación.
- No utilice o introduzca aparatos eléctricos en el interior de los compartimentos del aparato, a menos que lo autorice el fabricante.
- Este aparato no está diseñado para que lo utilicen niños, personas con discapacidades físicas, sensoriales o mentales, o personas sin experiencia y conocimientos del aparato, salvo en el caso de que exista una persona que se haga responsable de su seguridad y les instruya o vigile durante el uso.
- Asegúrese de que los niños no jueguen con el aparato o se escondan en él, ya que podrían quedarse atrapados y morir asfixiados.
- Aunque no sea tóxico, no ingiera el líquido que contienen los acumuladores de frío (en algunos modelos).
- No coma cubitos de hielo ni polos inmediatamente después de sacarlos del congelador. El frío puede provocar quemaduras en las mucosas.

UTILIZACIÓN

- Antes de efectuar cualquier operación de mantenimiento o limpieza, desenchufe el aparato de la red eléctrica o desconéctelo de la fuente de alimentación.
- Todos los aparatos provistos de productores de hielo y distribuidores de agua deben conectarse a una red hídrica que suministre exclusivamente agua potable (con una presión entre 0,17 y 0,81 MPa (1,7 y 8,1 bares)). Los productores de hielo y/o agua que no estén directamente conectados a la alimentación hídrica deben llenarse únicamente con agua potable.
- Utilice el compartimento frigorífico sólo para conservar alimentos frescos y el compartimento congelador únicamente para conservar productos congelados, congelar alimentos frescos y producir cubitos de hielo.
- No conservar envases de vidrio con líquidos en el congelador; podrían explotar.
- Evitar conservar los alimentos no envasados en contacto directo con las partes internas del frigorífico o del congelador.
- "La bombilla que se utiliza en el aparato es específica para electrodomésticos y no adecuada para la iluminación de ambientes domésticos (Reglamento (CE) 244/2009)".

El fabricante declina cualquier responsabilidad si no se respetan las sugerencias y precauciones anteriormente indicadas.

CÓMO UTILIZAR EL CONGELADOR

En este congelador se puede conservar alimentos ya congelados y congelar alimentos frescos.

Puesta en marcha del congelador

- No es necesario programar la temperatura con el termostato ya que el congelador sale de fábrica regulado.
- Conecte la clavija.
- Introduzca los alimentos sólo 2 horas después del encendido.

Regulación de la temperatura

Posiciones de MIN a MAX: incremento de la temperatura de enfriamiento.

- Ajuste del termostato:

MIN - conservación de productos durante breves períodos;

NORMAL - conservación de productos durante períodos más largos;

MAX - posición para la conservación durante largos períodos.

Nota:

La temperatura ambiente, la frecuencia de apertura de la puerta y la posición del aparato pueden influir en la temperatura interna del congelador.

El termostato debe regularse en función de estos factores.

Congelación

Ponga en el espacio central la cantidad máxima indicada en la etiqueta de matrícula, evitando el contacto con alimentos ya congelados.

Se recomienda mantener el termostato regulado en la posición que se utiliza durante el funcionamiento normal.

Atención:

Si emplea el congelador con poca carga, introduzca los alimentos en los compartimentos superiores y deje vacío el inferior.

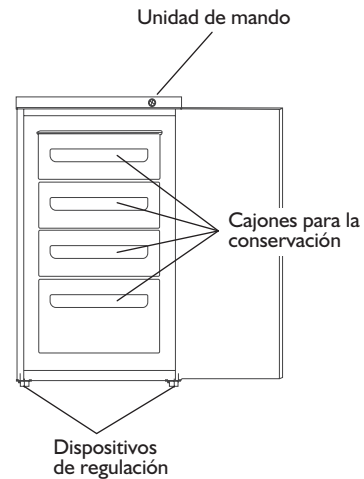

Unidad de mando

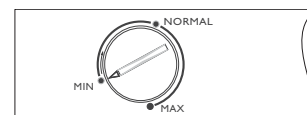

Consejos para la congelación y la conservación de alimentos frescos.

- Envuelva herméticamente los alimentos frescos que se van a congelar en: papel de aluminio, plástico, envases impermeables de plástico o contenedores de polietileno con tapa o recipientes recomendados para congelar alimentos.
- Los alimentos deben ser frescos y de la mejor calidad.
- En la medida de lo posible, la verdura y la fruta fresca deben congelarse inmediatamente después de la recolección para que conserven las sustancias nutritivas, la estructura, la consistencia, el color y el sabor.

Atención:

- Deje enfriar los alimentos calientes antes de introducirlos en el congelador.
- Consuma de inmediato los alimentos que se hayan descongelado total o parcialmente. No los vuelva a congelar, salvo que estuvieran crudos y los haya cocinado. Una vez cocinado, el alimento descongelado puede volver a congelarse.

Importante:

Para saber cuántos meses se pueden conservar los alimentos frescos congelados consulte la tabla.

Clasificación de los alimentos congelados

Coloque los alimentos en el congelador debidamente clasificados. Se aconseja anotar la fecha de congelación en el paquete para garantizar el consumo antes de su caducidad.

Consejos para conservar los alimentos ultracongelados

En el momento de comprar alimentos ultracongelados compruebe que:

- El envase o el paquete están intactos. Si no lo están, el alimento puede haberse deteriorado. Si el paquete está inflado o presenta manchas de humedad, es posible que el alimento no se haya conservado en condiciones óptimas y que haya sufrido un inicio de descongelación.
- Compre los alimentos ultracongelados por último y transpórtelos en bolsas térmicas.
- En cuanto llegue a casa introduzca inmediatamente los alimentos ultracongelados en el congelador.
- Si los alimentos se han descongelado parcialmente no los vuelva a congelar, consúmalos en un plazo de 24 horas.
- Evite o reduzca al mínimo las variaciones de temperatura. Respete la fecha de caducidad indicada en el envase.
- Siga siempre las instrucciones de conservación de los alimentos ultracongelados que figuran en el envase.

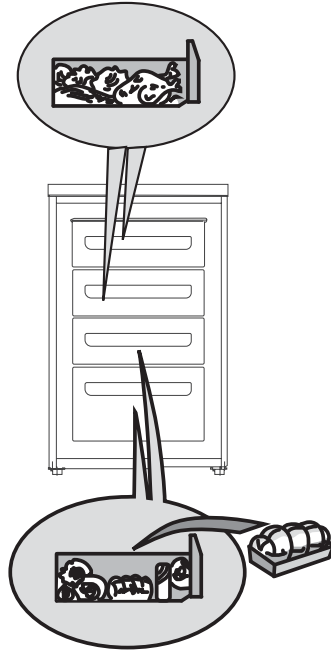

MESES	ALIMENTOS
1-3	
4-7	
8-12	

Extracción de los cajones

- Tire de los cajones completamente hacia fuera, levántelos un poco y extráigalos.

Atención:

Para aumentar la capacidad, se pueden extraer los cajones. Controle que la carga no supere los límites, si hubiera, que aparecen en las paredes laterales del congelador.

Producción de cubitos de hielo

- Llene con $\frac{2}{3}$ de agua la bandeja de los cubitos y colóquela en el compartimento correspondiente.
- Si la bandeja de los cubitos estuviera adherida al fondo del congelador, no utilice objetos puntiagudos ni cortantes para despegarla.
- Para facilitar la extracción de los cubitos de hielo de la bandeja, dóblela ligeramente.

Atención:

Si acaba de cerrar la puerta del congelador y desea abrirla de nuevo, deberá esperar dos o tres minutos para permitir que se compense la depresión.

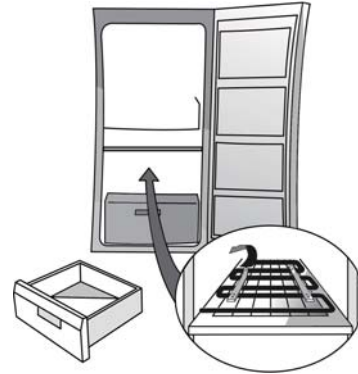
**Fig. 1**

CÓMO DESCONGELAR Y LIMPIAR EL CONGELADOR

Antes de realizar cualquier operación de mantenimiento o de limpieza, desenchufe el aparato de la toma de corriente o interrumpa la alimentación eléctrica.

Se aconseja descongelar el congelador 1 ó 2 veces al año o cuando la capa de hielo en las rejillas de refrigeración sea excesiva.

La formación de hielo en las rejillas de refrigeración es un fenómeno normal. La cantidad y la rapidez con la que se acumula varía según las condiciones ambientales y la frecuencia de apertura de la puerta.

Se recomienda descongelarlo cuando contenga pocos alimentos.

- Abra la puerta, extraiga los alimentos, envuélvalos en hojas de periódico compactándolos bien y guárdelos en un lugar muy fresco o en una bolsa térmica.
- Deje la puerta del congelador abierta para que el hielo se derrita.
- Limpie el interior del congelador con una esponja empapada con una solución de agua tibia y/o detergente neutro. No utilice sustancias abrasivas.
- Aclare y seque con cuidado.
- Coloque los alimentos.
- Cierre la puerta del congelador.
- Vuelva a enchufar el aparato.
- Póngalo en funcionamiento.

LIMPIEZA Y MANTENIMIENTO

Limpie periódicamente el condensador situado en la parte posterior del congelador con una aspiradora o un cepillo.

Si el congelador debe permanecer inactivo durante largo tiempo

- Vacíelo.
- Desconecte el congelador de la red eléctrica.
- Descongélelo y limpie su interior.
- **Deje abiertas las puertas para impedir la formación de malos olores y eliminar la humedad.**

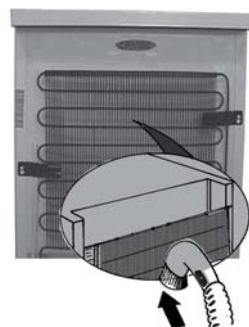

GUÍA PARA LA SOLUCIÓN DE PROBLEMAS

1. El aparato no funciona.

- ¿Se ha producido un corte de corriente?
- ¿Está el interruptor general en la posición correcta?
- ¿Funcionan correctamente las protecciones de la instalación eléctrica?
- ¿El termostato está bien regulado?
- ¿Se ha puesto en funcionamiento correctamente?

2. Se acumula demasiada escarcha.

- ¿Está bien colocado el canal de desagüe?
- ¿Se ha cerrado bien la puerta?

Notas:

- **Es normal que el borde anterior del aparato esté caliente porque esto impide la condensación del agua.**
- **El gorgoteo y los soplos de las expansiones del circuito refrigerante son normales.**

SERVICIO DE ASISTENCIA TÉCNICA

Antes de llamar al Servicio de Asistencia Técnica:

1. Compruebe si puede solucionar el problema (consulte “Guía para la solución de problemas”).
2. Vuelva a poner en marcha el aparato para comprobar si la avería se ha solucionado. Si el resultado es negativo, desenchufe el aparato y repita la operación al cabo de una hora.
3. Si el resultado sigue siendo negativo, póngase en contacto con el Servicio de Asistencia Técnica.

Comunique:

- el tipo de problema,
- el modelo,
- el número de servicio (número que aparece después de la palabra SERVICE, en la placa de características situada en el interior del aparato),
- su dirección completa,
- su número y prefijo telefónico.

SERVICE 0000 000 00000



INSTALACIÓN

- Instale el congelador lejos de fuentes de calor. El aparato no debe instalarse en un ambiente caluroso, ni exponerse a los rayos directos del sol o a fuentes de calor como radiadores o quemadores que hacen que aumente el consumo de corriente.
- Si esto no fuera posible, se deben respetar las siguientes distancias mínimas:
 - 30 cm de cocinas de carbón o petróleo;
 - 3 cm de cocinas eléctricas o de gas.
- Instálelo en un lugar seco y bien ventilado.
- Limpie el interior (consulte “Cómo descongelar y limpiar el congelador”).
- Coloque todos los accesorios.
- Monte los espaciadores (Fig. 1, 2, o bien, 3 según los modelos)

Conexión eléctrica

- **Las conexiones eléctricas deben ser conformes a la normativa local.**
- Los valores de tensión y potencia absorbida están indicados en la placa de características, situada en el interior del aparato.
- **La toma de tierra del aparato es obligatoria con arreglo a la ley. El fabricante declina cualquier responsabilidad por los daños sufridos por personas, animales o cosas debidos al incumplimiento de las normas vigentes.**
- Si el enchufe y la toma no son del mismo tipo, haga sustituir la toma a un técnico cualificado.
- No utilice adaptadores múltiples ni alargaderas.

Desconexión eléctrica

Ha de ser posible desconectar eléctricamente el aparato, desenchufando la clavija o mediante un interruptor bipolar situado antes de la toma.

Reversibilidad de la puerta

Si la instalación lo requiere, el lado de apertura de la puerta, se puede cambiar de derecha a izquierda (según la instalación en fábrica).

Atención: No conecte el aparato a la red eléctrica durante la operación de cambio del lado de apertura de la puerta.

Desconecte el enchufe de la toma antes de iniciar el procedimiento.

Incline el aparato ligeramente hacia atrás y colóquelo en una posición segura.

Suelte los tornillos de la bisagra de la puerta y desmonte la brida del perno de la bisagra.

Abra ligeramente la puerta y tire hacia abajo.

Suelte el perno superior y vuelva a enroscarlo en el lado opuesto.

Introduzca la puerta en el perno superior y ciérrelo.

Atornille la brida del perno de la bisagra firmemente en el lado opuesto.

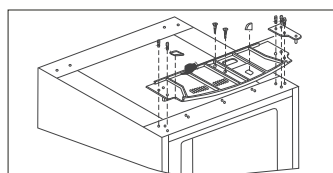
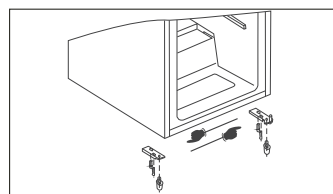
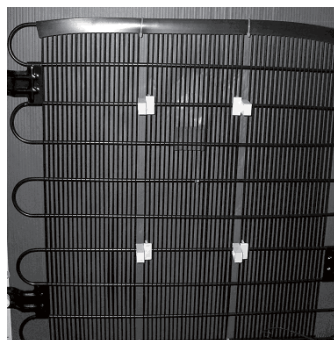

Requisitos de instalación

Para asegurarse el correcto funcionamiento del aparato, no debe exponerse a una temperatura inferior a 16 °C o superior a 32 °C. Se recomienda no colocarlo en las siguientes ubicaciones: cocinas sin ventilación, locales exteriores, invernaderos o garajes. Para que el aparato funcione correctamente:

Debe instalarse en lugares secos,

No debe exponerse a la luz directa del sol.

No debe exponerse a temperaturas extremas (y debe situarse lejos de fuegos de cocina u otras fuentes de calor).

Cuando el aparato está lleno pesa mucho, por tanto, debe colocarse sobre un pavimento sólido y robusto.

Requisitos de ventilación

Empuje con cuidado el congelador contra la pared, hasta que esté situado a la distancia correcta.

Cuando esté colocado, debe haber una distancia mínima de 50 mm por encima del aparato.

Si no hay espacio disponible encima del aparato, es necesario dejar un espacio de 25 mm a cada lado.

Compruebe que el aparato no se apoya sobre el cable de alimentación.

No exponga las partes que se pueden recalentar. Siempre que sea posible, la parte posterior del aparato debe estar cerca de la pared, con el espacio mínimo necesario para la ventilación.

Nivelado

El aparato debe situarse sobre una superficie plana; para evitar oscilaciones:

Compruebe que el aparato está situado en posición vertical y que ambos dispositivos de regulación estén en contacto con el pavimento, para que esté nivelado.

Para nivelar el aparato, suelte el dispositivo de regulación correspondiente, situado en la parte anterior del aparato (con las manos o un destornillador).

El aparato pesa mucho. Tenga cuidado al moverlo.

* Para información más detallada, consulte la placa de características situada en la parte posterior del congelador. Las características pueden modificarse sin previo aviso.

Atención:

La intervención del Servicio de Asistencia Técnica para cambiar el lado por el cual se abre la puerta del aparato (reversibilidad) no está cubierta por la garantía.

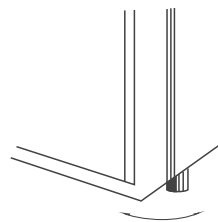
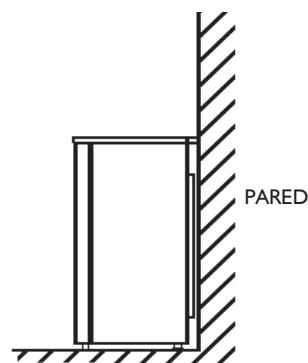

ESTANTERÍA AMOVIBLE

ESTANTERÍA DE APOYO DEL FRIGORÍFICO 54 CM CÓMO DESMONTAR LA ESTANTERÍA ANTES DE EMPOTRAR EL APARATO EN EL COMPARTIMENTO

Operación n° 1

Quitar los 2 tornillos del lado posterior del aparato

Operación n° 2

Levantar la estantería por la parte posterior y sacarla de los puntos de fijación delanteros

Operación n° 3

Desmontar los 10 tornillos del bastidor de plástico delantero y la bisagra de metal

Operación n° 4

Extraer la bisagra y el bastidor de plástico

Operación n° 5

Montar y fijar la bisagra de metal con 2 tornillos



tornillos

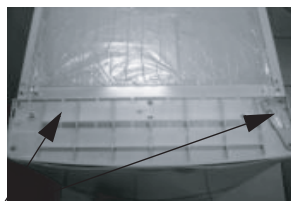

tornillos



tornillos



ANTES DE USAR O PRODUTO

- O aparelho que adquiriu foi realizado para ser empregado no âmbito doméstico e também:
 - na zona da cozinha de lugares de trabalho, lojas e/ou escritórios;
 - nas quintas;
 - em hotéis, motéis, residências, bed & breakfast para uso pessoal do cliente.

Para obter melhores resultados do seu aparelho, aconselhamos que leia atentamente as instruções de utilização onde poderá encontrar a descrição do seu aparelho e conselhos úteis.

Guarde este manual para futuras consultas.

1. Após ter desmontado o aparelho, certifique-se de que ele não está danificado e de que a porta feche correctamente. Eventuais danos devem ser comunicados ao revendedor num prazo de 24 horas.
2. Deixe o aparelho repousar durante duas horas antes de o ligar, a fim de permitir que o circuito refrigerante esteja perfeitamente eficiente.
3. Certifique-se de que a ligação e a instalação eléctrica são efectuadas por um técnico especializado segundo as instruções fornecidas pelo fabricante, e em conformidade com as normas de segurança locais em vigor.
4. Limpe o interior do aparelho antes de o utilizar.

CONSELHOS PARA A PROTECÇÃO DO AMBIENTE

1. Embalagem

A embalagem é constituída por material 100% reciclável e está marcada com o símbolo de reciclagem . Para a eliminação, respeite as normas locais. O material de embalagem (sacos de plástico, pedaços de polistireno, etc.) devem ser mantidos fora do alcance das crianças dado que constituem potenciais fontes de perigo.

2. Desmantelamento

O produto foi fabricado com material reciclável. Este aparelho está classificado de acordo com a Directiva Europeia 2002/96/EC sobre Resíduos de equipamento eléctrico e electrónico (WEEE). Ao garantir a eliminação correcta deste produto, o utilizador está a contribuir para prevenir as potenciais consequências negativas para o ambiente e para a saúde pública.

O símbolo  no produto, ou na documentação que o acompanha, indica que este aparelho não pode receber um tratamento semelhante ao de um resíduo doméstico. Pelo contrário, deverá ser depositado no respectivo centro de recolha para a reciclagem de equipamentos eléctricos e electrónicos. No momento do desmantelamento, torne o aparelho inutilizável cortando o cabo de alimentação e retirando as portas e as prateleiras de maneira a que as crianças não possam aceder facilmente ao interior do frigorífico. Em caso de desmantelamento, recomendamos que respeite as normas locais relativas à eliminação de resíduos e entregue-o nos devidos centros de escoamento, sem o deixar ser vigiado nem sequer durante poucos dias, pois pode vir a ser uma fonte de perigo para as crianças. Para mais informações sobre o

tratamento, a recuperação e a reciclagem deste produto, contacte as autoridades locais, o serviço de recolha de resíduos domésticos ou a loja onde adquiriu o produto.

Informação:

Este aparelho não contém CFC. O circuito refrigerante contém R134a (HFC) nem R600a (HC), consulte a chapa de características situada no interior do produto. Para os aparelhos com Isobutano (R600a): o isobutano é um gás natural não prejudicial ao meio ambiente, mas inflamável. Portanto, é indispensável certificar-se de que os tubos do circuito refrigerante não estão danificados. Este produto pode conter gases serra fluorinados tratados no Protocolo de Kyoto; o gás refrigerante encontra-se contido num sistema fechado hermeticamente. Gás refrigerante: R134a tem uma potência de aquecimento global (GWP) de 1300.

Declaração de conformidade

- Este aparelho foi concebido para a conservação de produtos alimentares e foi fabricado em conformidade com o regulamento (CEE) No. 1935/2004
- Este aparelho foi concebido, fabricado e distribuído em conformidade com:
 - objectivos de segurança da Directiva “Baixa Tensão” 2006/95/CE (que substitui a 73/23/CEE e seguintes correcções);
 - os requisitos de protecção da Directiva “EMC” 2004/108/CE.

A segurança eléctrica do artigo está assegurada apenas quando estiver correctamente ligado a uma eficiente instalação à terra segundo as normas legais.

PRECAUÇÕES E SUGESTÕES GERAIS

INSTALAÇÃO

- A movimentação e a instalação do produto deve ser efectuada por duas ou mais pessoas
- Preste atenção durante as deslocações de maneira a não estragar o chão (por ex. soalho).
- Durante a instalação, certifique-se de que o produto não danifica o cabo de alimentação.
- Certifique-se de que o produto não está perto de fontes de calor.
- Para garantir uma ventilação adequada, deixe um espaço de ambos os lados e por cima do aparelho ou siga as instruções de instalação.
- Mantenha as aberturas de ventilação do aparelho livres de obstruções.
- Não danifique os tubos do circuito refrigerante do frigorífico
- Instale e nivele o produto no chão capaz de sustentar o peso e num ambiente adequado às suas dimensões e à sua utilização.
- Coloque o produto num ambiente seco e bem ventilado. O aparelho está preparado para funcionar em ambientes com uma temperatura compreendida entre os seguintes intervalos, por sua vez relacionados com a classe climática indicada na chapa de características: O produto poderá não funcionar correctamente se for deixado por um longo período a uma temperatura superior ou inferior ao intervalo previsto.

Classe Climática	T. Amb. (°C)	T. Amb. (°F)
SN	De 10 a 32	De 50 a 90
N	De 16 a 32	De 61 a 90
ST	De 16 a 38	De 61 a 100
T	De 16 a 43	De 61 a 110

- Certifique-se de que a voltagem indicada na chapa de características corresponde à da sua residência
- Não utilize adaptadores, simples ou múltiplos, nem extensões.
- Para a ligação à rede de abastecimento de água, utilize o tubo fornecido com o aparelho novo; não reutilize o do produto anterior.
- A modificação ou substituição do cabo de alimentação só deve ser efectuada por pessoal qualificado ou pelo Serviço de Assistência Técnica.
- A desactivação da alimentação eléctrica deve ser possível retirando a ficha da tomada ou através de um interruptor bipolar da rede, colocado ao lado a montante da tomada.

SEGURANÇA

- Não introduzir garrafas de spray ou recipientes que contenham combustíveis ou substâncias inflamáveis.
- Não conserve nem utilize gasolina, gás ou líquidos inflamáveis perto do produto ou de outros electrodomésticos. Os vapores que são libertados podem vir a provocar incêndios ou explosões.

- Não utilize dispositivos mecânicos, eléctricos ou químicos para acelerar o processo de descongelação, distintos dos recomendados pelo fabricante.
- Não utilize nem introduza aparelhos eléctricos no interior dos compartimentos do produto se estes não forem do tipo expressamente autorizado pelo fabricante.
- Este aparelho não deve ser usado por pessoas (incluindo crianças) com capacidades físicas, sensoriais ou mentais diminuídas, ou sem experiência e conhecimentos do aparelho, excepto se tiverem sido instruídas ou forem controladas durante a utilização do aparelho, por uma pessoa responsável pela segurança das mesmas.
- Para evitar o perigo de asfixia e aprisionamento, não permita que as crianças brinquem ou se escondam dentro do frigorífico.
- Não beba o líquido (atóxico) contido nos acumuladores de frio, (em alguns modelos).
- Não coma cubos de gelo ou gelados imediatamente após os retirar do congelador, dado que podem causar "queimaduras" de frio.

UTILIZAÇÃO

- Antes de qualquer operação de manutenção ou limpeza, desligue o aparelho da corrente eléctrica.
- Todos os aparelhos fornecidos com geradores de gelo e distribuidores de água devem ser ligados a uma rede hídrica que distribua exclusivamente água potável (com uma pressão da rede hídrica compreendida entre 0,17 e 0,81 MPa (1,7 e 8,1 bar)). Os geradores de gelo e/ou água não directamente ligados à alimentação hídrica devem ser enchidos apenas com água potável.
- Utilize o compartimento frigorífico apenas para a conservação de alimentos frescos e o compartimento congelador apenas para a conservação de alimentos congelados, para a congelação de alimentos frescos e a produção de cubos de gelo.
- Não guarde líquidos em recipientes de vidro no compartimento do congelador, dado que podem rebentar.
- Evite conservar alimentos não confeccionados em contacto directo com as partes internas do compartimento do frigorífico ou do compartimento do congelador.
- "A lâmpada utilizada no aparelho é específica para electrodomésticos e não é adequada para a iluminação de ambientes domésticos (Regulamento (CE) 244/2009)".

O fabricante declina toda e qualquer responsabilidade caso as sugestões e as precauções supramencionadas não sejam respeitadas.

COMO USAR O CONGELADOR

Neste congelador podem ser conservados alimentos já congelados e podem ser congelados alimentos frescos.

Pôr a funcionar o congelador

- Não é necessário regular a temperatura do congelador com o termostato, dado que esta já foi previamente regulada na fábrica.
- Ligue a ficha.
- Volte a colocar os alimentos apenas 2 horas após ter ligado o aparelho.

Regulação da temperatura

Posição de MIN (mínimo) a MAX (máximo): aumento da temperatura de arrefecimento.

- Programação do termostato:

MIN - conservação dos produtos por breves períodos;

NORMAL - conservação dos produtos por tempos mais longos;

MAX - posição para a conservação por longos períodos.

Nota:

A temperatura ambiente, a frequência de abertura da porta e o posicionamento do aparelho podem influenciar as temperaturas internas do congelador.

As posições do termostato devem variar em função destes factores.

Congelar

Coloque a quantidade máxima indicada na chapa de características na prateleira central e evite colocá-los em contacto com alimentos já congelados.

É recomendado manter a posição do termostato utilizada no funcionamento normal.

Atenção:

Em caso de uma pequena quantidade de alimentos, estes podem ser colocados em qualquer compartimento do aparelho, salvo na gaveta inferior.

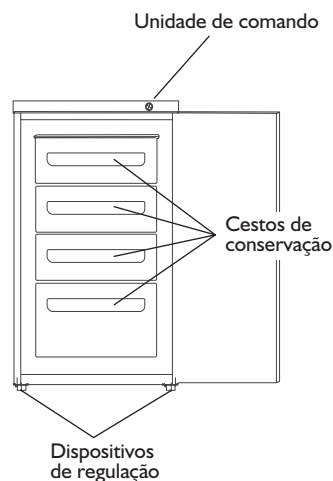

Unidade de comando

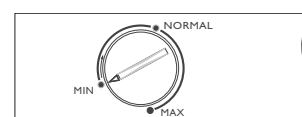

Conselhos para a congelação e para a conservação dos alimentos frescos.

- Embrulhe e feche os alimentos frescos a congelar em: folhas de alumínio, película transparente, embalagens impermeáveis de plástico, caixas de polietileno com tampas, desde que adequadas para alimentos a congelar.
- Os alimentos devem ser frescos e da melhor qualidade.
- Os legumes frescos e a fruta devem ser congelados, sempre que possível, imediatamente após a colheita, de modo a conservarem as substâncias nutritivas, a estrutura, a consistência, a cor e o gosto.

Nota:

- Deixe sempre arrefecer os alimentos quentes antes de os colocar no congelador.
- Consuma imediatamente os alimentos descongelados ou parcialmente descongelados. Não os congele novamente, excepto no caso em que o alimento descongelado seja utilizado para preparar um prato que preveja a sua cozedura. Após ter sido cozinhado, o alimento descongelado pode ser novamente congelado.

Importante:

Para os meses de conservação dos alimentos frescos congelados, respeite a tabela apresentada ao lado.

Classificação dos alimentos congelados

Coloque e classifique os produtos congelados no congelador. Aconselhamos a indicação da data de conservação na embalagem, de modo a garantir o consumo dentro do prazo.

Conselhos para a conservação dos alimentos congelados

Quando comprar alimentos congelados, verifique se:

- A embalagem ou o pacote estão intactos, porque o alimento pode estar deteriorado. Se um pacote estiver inchado ou apresentar manchas de humidade, significa que não foi conservado adequadamente e pode ter sofrido uma descongelação inicial.
- Os alimentos congelados devem ser a última compra e transportados em sacos térmicos.
- Logo que chegue a casa coloque imediatamente os alimentos congelados no congelador.
- Não volte a congelar alimentos parcialmente descongelados, utilize-os num prazo de 24 horas.
- Evite ou reduza ao mínimo as variações de temperatura. Respeite o prazo de validade indicado na embalagem.
- Siga as instruções de conservação dos alimentos impressas na embalagem.

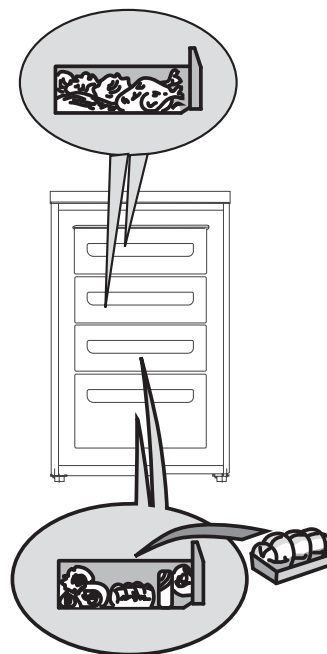

MESES	ALIMENTOS
1-3	
4-7	
8-12	

Remoção das gavetas

- Puxe as gavetas para fora até ao limite, levante-as ligeiramente e extraia-as.

Nota:

Para obter um espaço maior, as gavetas podem ser removidas. Certifique-se de que a carga não ultrapassa as indicações de limite, se presentes, nas paredes laterais do artigo.

Cubos de gelo

- Encha com cerca de 2/3 de água a cuvette para o gelo e coloque-a no respectivo compartimento de congelação.
- Se a cuvette ficar pegada ao fundo do congelador, não utilize objectos pontiagudos ou lâminas para a retirar.
- Para facilitar a remoção dos cubos de gelo da cuvette, dobre-a ligeiramente.

Nota:

A reabertura da porta do congelador tornar-se-á difícil imediatamente após tê-la fechado.

Espera um ou dois minutos de modo a permitir a compensação da depressão formada.

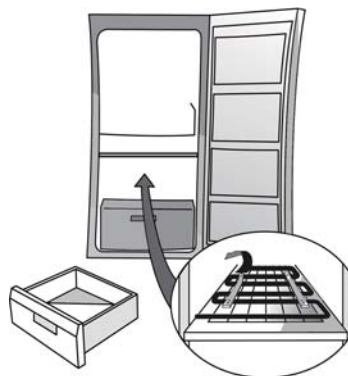

Fig. 1

COMO DESCONGELAR E LIMPAR O CONGELADOR

Antes de proceder a qualquer operação de manutenção ou limpeza, retire a ficha da tomada ou desligue o aparelho da corrente eléctrica.

Aconselhamos a descongelar o compartimento congelador 1 ou 2 vezes por ano, ou quando se forma uma camada excessiva de gelo nas grelhas.

A formação de gelo nas grelhas é um fenómeno normal. A quantidade e a rapidez da formação de gelo variam em função das condições ambientais e da frequência de abertura da porta, e o gelo tende a acumular-se mais nas grelhas superiores.

Aconselhamos a efectuar a descongelação quando estiver a menor quantidade de alimentos possível no aparelho.

- Abra a porta, retire os alimentos do congelador e embrulhe-os em folhas de jornal. Coloque-os num local fresco ou num saco térmico.
- Deixe a porta do congelador aberta para permitir a descongelação.
- Limpe o interior do congelador com uma esponja embebida numa solução de água morna e/ou detergente neutro. Não utilize produtos de limpeza abrasivos.
- Enxágüe e seque bem.
- Coloque os alimentos.
- Feche a porta do congelador.
- Torne a ligar a ficha.
- Ligue o congelador.

LIMPEZA E MANUTENÇÃO

Limpe periodicamente o condensador localizado na parte posterior do aparelho com o aspirador ou com uma escova.

Ausências prolongadas

- Esvazie o congelador.
- Desligue o aparelho da corrente eléctrica.
- Descongele e limpe interior.
- **Deixe a porta aberta para impedir a formação de odores ou para eliminar a humidade interna.**

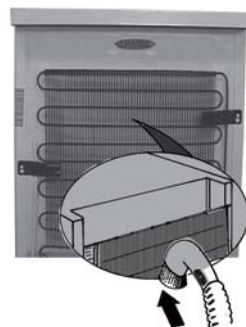

RESOLUÇÃO DE PROBLEMAS

1. O aparelho não funciona.

- Houve um corte de energia?
- O interruptor geral está ligado?
- As protecções da instalação eléctrica da habitação estão a funcionar correctamente?
- O termostato está na posição correcta?
- A ligação do aparelho foi feita de maneira correcta?

2. Acumulação anómala de gelo.

- O dreno de escoamento de água foi colocado correctamente?
- A porta foi bem fechada?

Notas:

- **O facto de o rebordo anterior do móvel estar quente não é um defeito, mas sim uma característica que previne a formação de condensação.**
- **Os ruídos de borbulhar e os sopros de expansão, resultantes do circuito de refrigeração, são considerados normais.**

SERVIÇO DE ASSISTÊNCIA TÉCNICA

Antes de contactar o Serviço de Assistência:

1. Verifique se é possível resolver a avaria pessoalmente (vide “Resolução de problemas”).
2. Volte a ligar o aparelho para se certificar de que o problema ficou resolvido. Se o problema persistir, desligue e volte a ligar o aparelho após uma hora.
3. Se o aparelho continuar a não funcionar, contacte o Serviço de Assistência.

Comunique:

- o tipo de avaria,
- o modelo,
- o número Service (o número que encontra depois da palavra SERVICE na chapa de características localizada no interior do aparelho),
- o seu endereço completo,
- o seu número de telefone e o indicativo da área de residência.

SERVICE 0000 000 00000



INSTALAÇÃO

- Instale o congelador longe das fontes de calor. A instalação num ambiente quente, a exposição directa aos raios solares ou a colocação do aparelho próximo de uma fonte de calor (aquecedores, fornos) aumentam o consumo de energia eléctrica e devem ser evitadas.
- Se, todavia, isto não puder ser evitado, respeite as seguintes distâncias mínimas:
 - 30 cm de fogões a carvão ou petróleo;
 - 3 cm de fogões eléctricos e/ou a gás.
- Posicione o aparelho num local seco e bem ventilado.
- Limpe o interior (consulte “Como descongelar e limpar o congelador”).
- Monte os acessórios fornecidos.
- Monte os espaçadores (Fig. 1, 2 ou 3 conforme os modelos)

Ligação eléctrica

- **As ligações eléctricas devem estar em conformidade com as normas locais.**
- Os dados relativos à tensão e à potência absorvida encontram-se indicados na chapa de características, situada no interior do aparelho.
- **A ligação à terra do aparelho é obrigatória por lei. O fabricante não se responsabiliza por quaisquer ferimentos em pessoas e animais domésticos ou danos em bens materiais causados pela inobservância das instruções acima referidas.**
- Se a ficha e a tomada não forem compatíveis, mande substituir a tomada junto de um técnico especializado.
- Não use extensões ou adaptadores múltiplos.

Desactivação eléctrica

A desactivação eléctrica deve ser possível retirando a ficha da tomada ou através de um interruptor bipolar situado a montante da tomada.

Reversibilidade da porta

Se a instalação assim o exigir, o lado de abertura da porta pode ser invertido da direita para a esquerda (consoante seja fornecido).

Atenção! Durante a operação de inversão do lado de abertura da porta, o aparelho não deve estar ligado à corrente eléctrica. A ficha deve ser previamente desligada da corrente eléctrica.

Incline o aparelho ligeiramente para trás e escore-o numa posição segura.

Desaperte os parafusos da dobradiça da porta e desmonte o suporte do perno da dobradiça.

Abra ligeiramente a porta e baixe-a.

Desaperte o perno superior e aperte-o na posição no lado oposto.

Insira a porta no perno superior e feche-o.

Aperte bem o suporte do perno da dobradiça na posição no lado oposto, utilizando os parafusos.

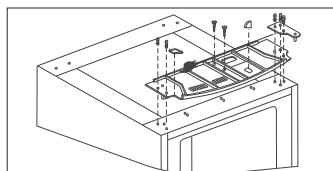
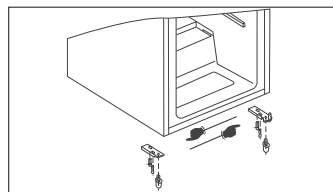
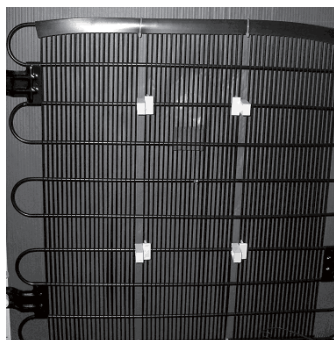

Requisitos de instalação

Para assegurar o funcionamento correcto, o aparelho não deve ser exposto a temperaturas inferiores a 16°C ou superiores a 32°C.

É aconselhável evitar colocar o aparelho nos locais seguintes: cozinha sem ventilação, local exterior, estufa, garagem. Para funcionar correctamente, o aparelho deve ser instalado:

Numa atmosfera seca.

Ao abrigo da exposição solar directa.

Ao abrigo de temperaturas extremas (longe de fogões ou outras fontes de calor).

O aparelho é pesado quando está cheio, pelo que deve ser colocado sobre um pavimento sólido e resistente.

Requisitos de ventilação

Empurre delicadamente o congelador para a posição desejada, até atingir uma distância adequada em relação à parede.

Deverá manter-se uma distância de 50 mm na parte superior do aparelho quando ele estiver posicionado.

Se não houver espaço disponível na parte superior do aparelho, dever-se-á deixar uma distância de 25 mm de ambos os lados.

Certifique-se de que o aparelho não está a pisar o cabo de alimentação.

As partes sujeitas a aquecimento não devem estar expostas. Se possível, a parte posterior do aparelho deverá estar junto à parede, deixando o espaço indicado para efeitos de ventilação.

Nivelamento

O aparelho deve estar sobre uma superfície plana; para eliminar as oscilações:

certifique-se de que o aparelho está na vertical e de que ambos os dispositivos de regulação estão em contacto com o pavimento, de forma a assegurar que o compartimento está, de facto, plano.

Regule o nivelamento desapertando o dispositivo de regulação adequado, situado na parte frontal (utilize os dedos ou uma chave de fendas).

O aparelho é pesado. Preste atenção durante as deslocações.

* Para especificações detalhadas, consulte a chapa de características situada na parte posterior do congelador. As especificações estão sujeitas a alterações sem aviso prévio.

Nota:

Se for feita pelo Serviço de Assistência Técnica, a alteração do sentido de abertura da porta do aparelho não é considerada uma intervenção ao abrigo da garantia.

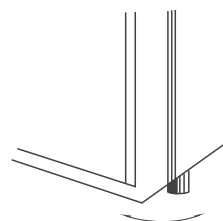
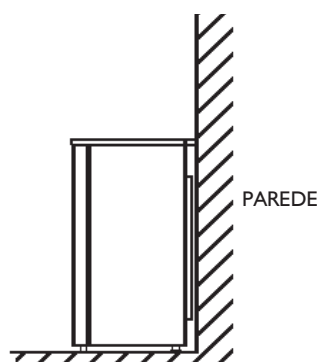

PLANO AMOVÍVEL

PLANO DE APOIO DO FRIGORÍFICO 54 CM COMO RETIRAR O PLANO ANTES DE COLOCAR O APARELHO NO VÃO DE EMBUTIR

Operação n° 1

Retire os 2 parafusos do lado posterior do aparelho

Operação n° 2

Levante o plano do lado posterior, e retire-o dos pontos de fixação posteriores

Operação n° 3

Retire os 10 parafusos da armação em plástico posterior, e a dobradiça em metal

Operação n° 4

Retire a dobradiça e a armação de plástico

Operação n° 5

Volte a colocar e a montar a dobradiça em metal com os 2 parafusos



parafusos

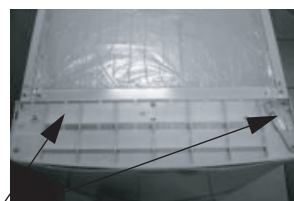

parafusos



parafusos



PRIMA DI USARE L'APPARECCHIO

- L'apparecchio che avete acquistato è stato sviluppato per essere impiegato in ambito domestico ed anche:
 - nelle aree cucina di luoghi di lavoro, negozi e/o uffici
 - nelle fattorie
 - in hotels, motels, residences, bed & breakfast ad uso del singolo cliente.

Per utilizzare al meglio il vostro apparecchio, vi invitiamo a leggere attentamente le istruzioni per l'uso, in cui troverete la descrizione del prodotto e consigli utili. Conservare queste istruzioni per future consultazioni.

1. Dopo aver disimballato l'apparecchio, assicurarsi che non sia danneggiato e che la porta si chiuda perfettamente. Eventuali danni devono essere comunicati al rivenditore entro 24 ore dalla consegna dell'apparecchio.
2. Attendere almeno due ore prima di mettere in funzione l'apparecchio, per dar modo al circuito refrigerante di essere perfettamente efficiente.
3. Accertarsi che l'installazione ed il collegamento elettrico siano effettuati da un tecnico qualificato secondo le istruzioni del fabbricante ed in conformità alle norme locali sulla sicurezza.
4. Pulire l'interno dell'apparecchio prima di utilizzarlo.

CONSIGLI PER LA SALVAGUARDIA DELL'AMBIENTE

1. Imballo

Il materiale di imballo è riciclabile al 100% ed è contrassegnato dal simbolo del riciclaggio . Per lo smaltimento seguire le normative locali. Il materiale di imballaggio (sacchetti di plastica, parti in polistirolo, ecc...) deve essere tenuto fuori dalla portata dei bambini in quanto potenziale fonte di pericolo.

2. Rottamazione/Smaltimento

L'apparecchio è stato realizzato con materiale riciclabile.

Questo apparecchio è contrassegnato in conformità alla Direttiva Europea 2002/96/EC, Waste Electrical and Electronic Equipment (WEEE). Assicurandosi che questo apparecchio sia rottamato in modo corretto, contribuite a prevenire le potenziali conseguenze negative per l'ambiente e la salute.

Il simbolo  sull'apparecchio, o sulla documentazione di accompagnamento, indica che questo apparecchio non deve essere trattato come rifiuto domestico ma deve essere consegnato presso l'idoneo punto di raccolta per il riciclaggio di apparecchiature elettriche ed elettroniche.

Al momento della rottamazione, rendere l'apparecchio inservibile tagliando il cavo di alimentazione rimuovendo le porte ed i ripiani in modo che i bambini non possano accedere facilmente all'interno dell'apparecchio.

Rottamarlo seguendo le norme locali per lo smaltimento dei rifiuti e consegnarlo negli appositi punti di raccolta, non lasciandolo incustodito neanche per pochi giorni essendo una fonte di pericolo per un bambino. Per ulteriori informazioni sul trattamento, recupero e riciclaggio di questo

apparecchio, contattare l'idoneo ufficio locale, il servizio di raccolta dei rifiuti domestici o il negozio presso il quale l'apparecchio è stato acquistato.

Informazione:

Questo apparecchio è privo di CFC. Il circuito refrigerante contiene R134a (HFC) o R600a (HC), vedere la targhetta matricola posta all'interno dell'apparecchio.

Per gli apparecchi con Isobutano (R600a): l'isobutano è un gas naturale senza effetti sull'ambiente ma

infiammabile. È quindi indispensabile accertarsi che i tubi del circuito refrigerante non siano danneggiati. Questo prodotto potrebbe contenere gas serra fluorurati trattati nel Protocollo di Kyoto; il gas refrigerante è contenuto in un sistema sigillato ermeticamente. Gas refrigerante: R134a ha un potenziale di riscaldamento globale (GWP) di 1300.

Dichiarazione di conformità

- Questo apparecchio è destinato alla conservazione di prodotti alimentari ed è fabbricato in conformità al regolamento (CE) No. 1935/2004.
- Questo apparecchio è stato progettato, fabbricato e commercializzato in conformità a:
 - obiettivi di sicurezza della Direttiva "Bassa Tensione" 2006/95/CE (che sostituisce la 73/23/CEE e successivi emendamenti);
 - i requisiti di protezione della Direttiva "EMC" 2004/108/CE.

La sicurezza elettrica dell'apparecchio è assicurata soltanto quando è correttamente collegato ad un efficiente impianto di messa a terra a norma di legge.

PRECAUZIONI E SUGGERIMENTI GENERALI

INSTALLAZIONE

- La movimentazione e l'installazione dell'apparecchio deve essere effettuata da due o più persone.
- Fare attenzione durante gli spostamenti in modo da non danneggiare i pavimenti (es. parquet).
- Durante l'installazione, accertarsi che l'apparecchio non danneggi il cavo di alimentazione.
- Accertarsi che l'apparecchio non sia vicino ad una fonte di calore.
- Per garantire un'adeguata ventilazione, lasciare uno spazio su entrambi i lati e sopra l'apparecchio e seguire le istruzioni d'installazione.
- Mantenere libere da ostruzioni le aperture di ventilazione dell'apparecchio.
- Non danneggiare i tubi del circuito refrigerante dell'apparecchio.
- Installare e livellare l'apparecchio su un pavimento in grado di sostenere il peso e in un ambiente adatto alle sue dimensioni e al suo utilizzo.
- Collocare l'apparecchio in un ambiente asciutto e ben ventilato. L'apparecchio è predisposto per il funzionamento in ambienti in cui la temperatura sia compresa nei seguenti intervalli, a seconda della classe climatica riportata sulla targhetta matricola.
L'apparecchio potrebbe non funzionare correttamente se lasciato per un lungo periodo ad una temperatura superiore o inferiore all'intervallo previsto.

Classe Climatica	T. Amb. (°C)	T. Amb. (°F)
SN	da 10 a 32	da 50 a 90
N	da 16 a 32	da 61 a 90
ST	da 16 a 38	da 61 a 100
T	da 16 a 43	da 61 a 110

- Controllare che il voltaggio sulla targhetta matricola corrisponda alla tensione della vostra abitazione.
- Non usare adattatori nè singoli nè multipli o prolunghe.
- Per il collegamento alla rete idrica, utilizzare il tubo in dotazione al nuovo apparecchio e non riutilizzare quello dell'apparecchio precedente.
- La modifica o sostituzione del cavo di alimentazione deve essere effettuata soltanto da personale qualificato o dal Servizio Assistenza Tecnica.
- La disconnessione dell'alimentazione elettrica deve essere possibile o disinserendo la spina o tramite un interruttore bipolare di rete posto a monte della presa.

SICUREZZA

- Non introdurre nell'apparecchio bombolette spray o recipienti che contengano propellenti o sostanze infiammabili.

- Non conservare o usare benzina, gas o liquidi infiammabili nelle vicinanze dell'apparecchio o di altri elettrodomestici. I vapori che si sprigionano possono infatti causare incendi o esplosioni.
- Non usare dispositivi meccanici, elettrici o chimici per accelerare il processo di sbrinamento diversi da quelli raccomandati dal fabbricante.
- Non usare o introdurre apparecchiature elettriche all'interno degli scomparti dell'apparecchio se questi non sono del tipo espressamente autorizzato dal costruttore.
- Questo apparecchio non è destinato ad essere utilizzato da persone (bambini compresi) le cui capacità fisiche, sensoriali o mentali siano ridotte, oppure con mancanza di esperienza e/o conoscenza dell'apparecchio, a meno che siano istruite o controllate durante l'utilizzo da una persona responsabile della loro sicurezza.
- Controllare che i bambini non giochino con l'apparecchio per evitare il rischio di intrappolamento e soffocamento all'interno dell'apparecchio.
- Non ingerire il liquido (atossico) contenuto negli accumulatori del freddo (in alcuni modelli).
- Non mangiare cubetti di ghiaccio o ghiaccioli subito dopo averli tolti dal congelatore poiché potrebbero causare bruciate da freddo.

UTILIZZO

- Prima di qualsiasi operazione di manutenzione o pulizia, disinserire la spina dalla presa di corrente o scollegare l'alimentazione elettrica.
- Tutti gli apparecchi provvisti di produttori di ghiaccio e distributori d'acqua devono essere collegati ad una rete idrica che eroghi esclusivamente acqua potabile (con una pressione della rete idrica compresa tra i 0,17 e 0,81 MPa (1,7 e 8,1 bar)). I produttori di ghiaccio e/o distributori d'acqua non direttamente collegati all'alimentazione idrica devono essere riempiti unicamente con acqua potabile.
- Usare il comparto frigorifero solo per la conservazione di alimenti freschi ed il comparto congelatore solo per la conservazione di alimenti surgelati, il congelamento di alimenti freschi e la produzione di cubetti di ghiaccio.
- Non conservare liquidi in contenitori di vetro nel comparto congelatore in quanto il contenitore potrebbe rompersi.
- Evitare di conservare gli alimenti non confezionati a diretto contatto con le parti interne del comparto frigorifero o del comparto congelatore.
- La lampadina utilizzata nell'apparecchio è specifica per elettrodomestici e non è adatta per l'illuminazione di ambienti domestici (Regolamento (CE) 244/2009).

Il fabbricante declina ogni responsabilità nel caso in cui i suggerimenti e le precauzioni sopra elencate non siano state rispettate.

COME FAR FUNZIONARE IL CONGELATORE

In questo congelatore possono essere conservati alimenti già congelati ed essere congelati alimenti freschi.

Messa in funzione del congelatore

- Non occorre impostare la temperatura del congelatore con il termostato poiché è già stata preregolata in fabbrica.
- Inserire la spina.
- Riporre gli alimenti solo dopo circa 2 ore dall'accensione.

Regolazione della temperatura

Posizioni da MIN a MAX: incremento della temperatura di raffreddamento.

- Impostazione termostato:

MIN - conservazione dei prodotti per brevi periodi;

NORMAL - conservazione dei prodotti per tempi più lunghi;

MAX - posizione per la conservazione per lunghi periodi.

Nota:

La temperatura ambiente, la frequenza di apertura della porta e la posizione dell'apparecchio possono influenzare la temperatura interna del congelatore.

Le posizioni del termostato devono variare in funzione di questi fattori.

Congelamento

Posizionare la quantità massima indicata sulla targhetta matricola nel vano centrale evitando di riporli a contatto con cibi già congelati.

Si consiglia di mantenere la posizione del termostato usata nel normale funzionamento.

Attenzione:

In caso di piccole quantità di cibo, questo può essere disposto in qualsiasi vano del prodotto ad esclusione del cassetto inferiore.

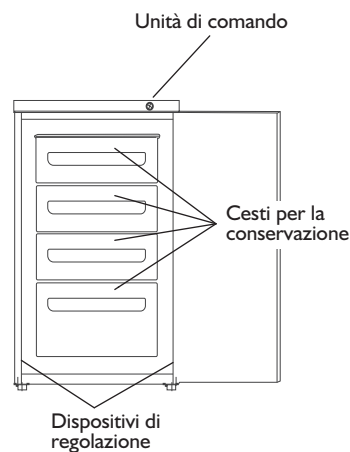

Unità di comando

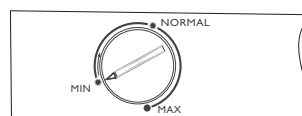

Consigli per il congelamento e la conservazione degli alimenti freschi.

- Avvolgere e sigillare gli alimenti freschi da congelare in: fogli di alluminio, pellicola trasparente, imballi impermeabili di plastica, contenitori di polietilene con coperchi, contenitori da congelatore purché idonei per alimenti da congelare.
- Gli alimenti devono essere freschi e della migliore qualità.
- Verdura fresca e frutta devono essere congelate per quanto possibile subito dopo la raccolta, per poter mantenere le sostanze nutritive, la struttura, la consistenza, il colore ed il gusto.

Nota:

- Lasciar sempre raffreddare gli alimenti caldi prima di introdurli nel congelatore.
- Consumare immediatamente alimenti scongelati o parzialmente scongelati. Non congelarli di nuovo eccetto nel caso in cui l'alimento scongelato venga utilizzato per preparare un piatto pronto. Una volta cotto, l'alimento scongelato può essere di nuovo congelato.

Importante:

Per i mesi di conservazione degli alimenti freschi congelati, attenersi alla tabella qui a fianco.

Classificazione degli alimenti congelati

Riporre e classificare i prodotti congelati nel congelatore.

Si consiglia di segnalare la data di conservazione sulla confezione, per garantire un consumo puntuale entro la scadenza.

Consigli per la conservazione degli alimenti surgelati

Al momento dell'acquisto di alimenti surgelati, accertarsi che:

- L'imballo o il pacchetto siano intatti, poiché l'alimento può deteriorarsi. Se un pacchetto è gonfio o presenta delle macchie di umido, non è stato conservato nelle condizioni ottimali e può avere subito un inizio di scongelamento.
- Acquistare gli alimenti surgelati per ultimi e usare borse termiche per il trasporto.
- Appena a casa riporre immediatamente gli alimenti surgelati nel congelatore.
- Non ricongelare gli alimenti parzialmente scongelati, ma consumarli entro 24 ore.
- Evitare o ridurre al minimo le variazioni di temperatura. Rispettare la data di scadenza riportata sulla confezione.
- Seguire sempre le istruzioni sull'imballo per la conservazione degli alimenti congelati.

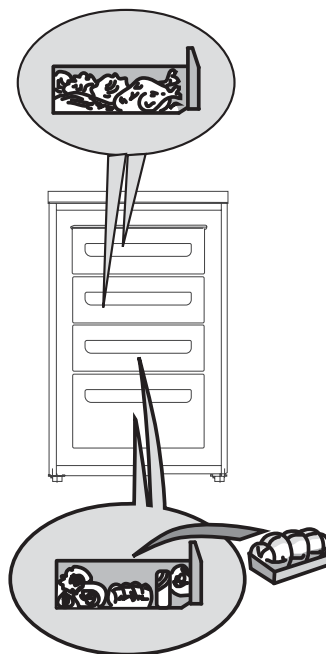

MESI	CIBI
1-3	
4-7	
8-12	

Rimozione dei cassetti

- Tirare i cassetti verso l'esterno fino a battuta, sollevarli leggermente ed estrarli.

Nota:

Al fine di ottenere un volume maggiore, possono essere rimossi i cassetti.

Controllare che il carico non superi le indicazioni di limitazione, se presenti, sulle pareti laterali del prodotto.

Produzione di cubetti di ghiaccio

- Riempire di acqua per 2/3 la bacinella per il ghiaccio e riporla nell'apposito vano di congelamento.
- Qualora la bacinella fosse attaccata al fondo del congelatore, non utilizzare oggetti appuntiti o taglienti per rimuoverla.
- Per facilitare la rimozione dei cubetti di ghiaccio dalla bacinella, fletterla leggermente.

Nota:

La riapertura della porta del congelatore risulterà difficoltosa subito dopo averla chiusa.

Si prega di attendere due o tre minuti, per consentire la compensazione della depressione formatasi.

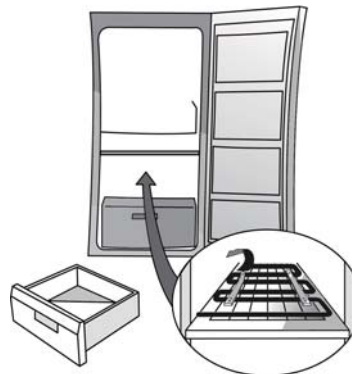

Fig. 1

COME SBRINARE E PULIRE IL CONGELATORE

Prima di eseguire qualsiasi operazione di manutenzione o pulizia, togliere la spina dalla presa di corrente o comunque disinserire l'apparecchio dalla rete elettrica.

Suggeriamo di sbrinare il congelatore 1 o 2 volte l'anno o quando la formazione di brina sulle griglie refrigeranti risulta eccessiva.

La formazione di brina sulle griglie di raffreddamento è un fenomeno normale. La quantità e la rapidità di accumulo varia a seconda delle condizioni ambientali e della frequenza di apertura della porta e tende ad accumularsi maggiormente sulle griglie poste più in alto.

Si consiglia di effettuare lo sbrinamento quando le scorte sono minime.

- Aprire la porta e rimuovere tutti gli alimenti avvolgendoli in fogli di giornale a stretto contatto fra loro e riporli in un luogo molto fresco o in una borsa termica.
- Lasciare aperta la porta del congelatore per permettere lo scioglimento della brina.
- Pulire l'interno del congelatore con una spugna imbevuta in una soluzione di acqua tiepida e/o detergente neutro. Non utilizzare sostanze abrasive.
- Risciacquare e asciugare con cura.
- Sistemare gli alimenti.
- Chiudere la porta del congelatore.
- Reinscrivere la spina.
- Avviare il congelatore.

PULIZIA E MANUTENZIONE

Pulire periodicamente con un aspirapolvere o con una spazzola il condensatore situato nella parte posteriore dell'apparecchio.

Per assenze prolungate

- Svuotare il congelatore.
- Disinserire il congelatore dalla rete elettrica.
- Sbrinare e pulire l'interno.
- **Lasciare aperta la porta per impedire la formazione di cattivi odori e per eliminare l'umidità interna.**

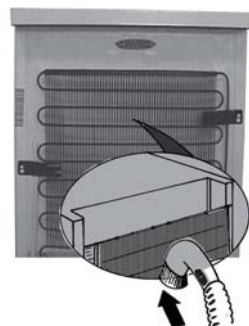

GUIDA RICERCA GUASTI

1. L'apparecchio non funziona.

- C'è un'interruzione di corrente?
- L'interruttore generale è inserito?
- Le protezioni dell'impianto elettrico dell'abitazione sono correttamente funzionanti?
- Il termostato è sulla posizione corretta?
- La messa in funzione è stata effettuata correttamente?

2. Accumulo anomalo di brina.

- La canalina di scarico dell'acqua è stata riposizionata correttamente?
- La porta è stata chiusa correttamente?

Note:

- **Se il bordo anteriore del mobile è caldo, non è un difetto, ma previene la formazione di condensa.**
- **Rumori di gorgoglio e soffi di espansioni, derivanti dal circuito refrigerante, sono da considerarsi normali.**

SERVIZIO ASSISTENZA TECNICA

Prima di contattare il Servizio Assistenza:

1. Verificare se non è possibile eliminare da soli i guasti (vedere "Guida ricerca guasti").
2. Riavviare l'apparecchio per accertarsi che l'inconveniente sia stato ovviato. Se il risultato è negativo, disinserire nuovamente l'apparecchio e ripetere l'operazione dopo un'ora.
3. Se il risultato è ancora negativo, contattare il Servizio Assistenza.

Comunicare:

- il tipo di guasto,
- il modello,
- il numero Service (la cifra che si trova dopo la parola SERVICE, sulla targhetta matricola posta all'interno dell'apparecchio),
- il Vostro indirizzo completo,
- il Vostro numero e prefisso telefonico.

SERVICE 0000 000 00000



INSTALLAZIONE

- Installare il congelatore lontano da fonti di calore. L'installazione in un ambiente caldo, l'esposizione diretta ai raggi solari o la collocazione dell'apparecchio nelle vicinanze di una fonte di calore (caloriferi, fornelli), aumentano il consumo di corrente e dovrebbero essere evitate.
- Qualora ciò non fosse possibile, è necessario rispettare le seguenti distanze minime:
 - 30 cm da cucine a carbone o petrolio;
 - 3 cm da cucine elettriche e/o a gas.
- Posizionarlo in luogo asciutto e ben aerato.
- Pulire l'interno (vedere "Come sbrinare e pulire il congelatore").
- Inserire gli accessori a corredo.
- Montare i distanziali (Fig. 1, 2, oppure 3 a seconda dei modelli)

Collegamento elettrico

- **I collegamenti elettrici devono essere conformi alle normative locali.**
- I dati relativi alla tensione e alla potenza assorbita sono riportati sulla targhetta matricola, posta all'interno dell'apparecchio.
- **La messa a terra dell'apparecchio è obbligatoria a termini di legge. Il fabbricante declina ogni responsabilità per eventuali danni subiti da persone, animali o cose, derivanti dalla mancata osservanza delle norme sopra indicate.**
- Se la spina e la presa non sono dello stesso tipo, far sostituire la presa da un tecnico qualificato.
- Non usare prolunghes o adattatori multipli.

Scollegamento elettrico

Lo scollegamento elettrico deve essere possibile o disinserendo la spina o tramite un interruttore bipolare posto a monte della presa.

Reversibilità porta

Se l'installazione lo richiede, il lato di apertura della porta può essere invertito da destra a sinistra (a seconda di come viene fornito).

Attenzione! Durante l'operazione di inversione del lato di apertura della porta, l'apparecchio non deve essere collegato alla rete di alimentazione. La spina dalla rete di alimentazione deve essere scollegata in precedenza.

Inclinare leggermente all'indietro l'apparecchio e puntellarlo in una posizione sicura.

Svitare le viti della cerniera della porta e smontare la staffa del perno della cerniera.

Aprire leggermente la porta e abbassarla.

Svitare il perno superiore e avvitarlo in posizione sul lato opposto.

Inserire la porta nel perno superiore e chiuderlo.

Avvitare saldamente la staffa del perno della cerniera in posizione sul lato opposto, utilizzando le viti.

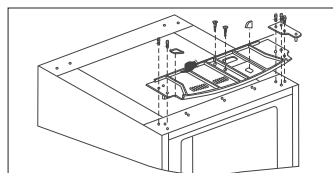
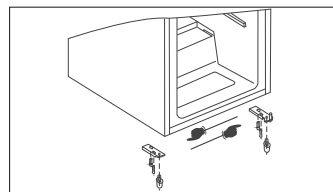
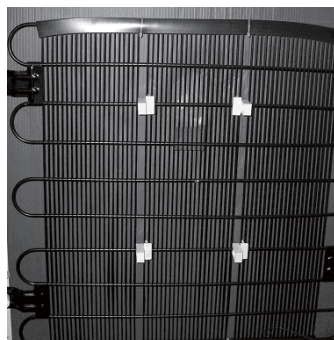

Requisiti di installazione

Per assicurare il corretto funzionamento l'apparecchio non deve essere esposto a temperature inferiori a 16 °C o maggiori di 32 °C.

Si consiglia di evitare le seguenti collocazioni: cucina priva di ventilazione, locale esterno, serra, garage. Per funzionare correttamente l'apparecchio deve essere installato:

in atmosfera asciutta.

Lontano dall'esposizione diretta al sole.

Lontano da temperature estreme (lontano da fornelli o altre fonti di calore).

Quando è pieno l'apparecchio sarà pesante e, di conseguenza, deve essere collocato su un pavimento saldo e robusto.

Requisiti di ventilazione

Spingere delicatamente il congelatore in posizione, fino a quando avrà raggiunto la distanza opportuna dalla parete.

Quando si trova in posizione, dovrà essere mantenuta una distanza di 50 mm al di sopra dell'apparecchio.

Se sull'apparecchio non vi è spazio disponibile, occorrerà lasciare una distanza di 25 mm su entrambi i lati.

Verificare che l'apparecchio non schiacci il cavo di alimentazione.

Le parti soggette a riscaldamento non devono essere esposte. Quando è possibile, la parte posteriore dell'apparecchio deve essere vicina alla parete, lasciando lo spazio indicato per la ventilazione.

Livellamento

L'apparecchio deve essere in piano; per eliminare le oscillazioni: verificare che l'apparecchio sia verticale e che entrambi i dispositivi di regolazione siano a stretto contatto con il pavimento, in maniera tale per cui il vano sia in piano.

Regolare il livellamento svitando il dispositivo di regolazione appropriato, posto sulla parte anteriore (utilizzare le dita o un cacciavite).

L'apparecchio è pesante. Prestare la dovuta attenzione durante gli spostamenti.

* Per specifiche dettagliate si prega di fare riferimento alla targhetta matricola posta sulla parte posteriore del congelatore. Le specifiche sono soggette a modifiche senza preavviso.

Nota:

La reversibilità della porta dell'apparecchio, se effettuata dal Servizio Assistenza Tecnica non è considerato intervento di garanzia.

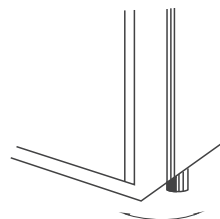
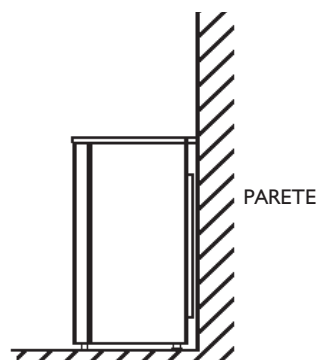

PIANO AMOVIBILE

PIANO D'APPOGGIO DEL FRIGORIFERO 54 CM
COME RIMUOVERE IL PIANO PRIMA DI COLLOCARE
L'APPARECCHIO NEL VANO A INCASSO

Operazione n° 1

Rimuovere le 2 viti sul lato posteriore dell'apparecchio

Operazione n° 2

Sollevarlo dal lato posteriore e rimuoverlo dai punti di
fissaggio anteriori

Operazione n° 3

Rimuovere le 10 viti sul telaio in plastica anteriore e la cerniera
in metallo

Operazione n° 4:

Estrarre la cerniera e il telaio in plastica

Operazione n° 5 :

Riposizionare e rimontare la cerniera in metallo con 2 viti



viti

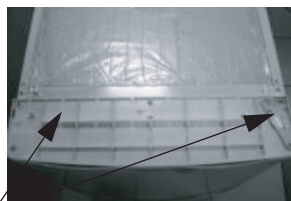

viti



viti



ΠΡΙΝ ΧΡΗΣΙΜΟΠΟΙΗΣΕΤΕ ΤΟ ΠΡΟΪΟΝ

- Η συσκευή που αγοράσατε αναπτύχθηκε για να χρησιμοποιηθεί σε οικιακό πλαίσιο καθώς και:
 - στις περιοχές κουζίνας χώρων εργασίας, καταστημάτων καυή γραφείων
 - στα αγροκτήματα
 - σε hotels, motels, residences, bed & breakfast προς χρήση του κάθε πελάτη.

Για να χρησιμοποιήσετε με τον καλύτερο δυνατό τρόπο τη συσκευή σας, σας παρακαλούμε να διαβάσετε προσεκτικά τις οδηγίες χρήσης στις οποίες θα βρείτε την περιγραφή του προϊόντος και χρήσιμες συμβουλές. Φυλάξτε το παρόν εγχειρίδιο για κάθε μελλοντική χρήση.

1. Αφού αποσυσκευάσετε τη συσκευή, βεβαιώνεστε ότι δεν έχει ζημιές κι ότι κλείνει τέλεια η πόρτα. Τυχόν ζημιές πρέπει να αναφέρονται στο κατάστημα πώλησης εντός 24 ωρών από την παράδοση του προϊόντος.
2. Συνιστούμε να περιμένετε τουλάχιστον δύο ώρες πριν θέσετε σε λειτουργία τη συσκευή, για να επιτραπεί στο ψυκτικό κύκλωμα να είναι πλήρως αποδοτικό.
3. Βεβαιώνεστε ότι η εγκατάσταση κι η ηλεκτρική σύνδεση πραγματοποιούνται από έναν ειδικευμένο τεχνικό σύμφωνα με τις οδηγίες του κατασκευαστή και σε συμμόρφωση με τους τοπικούς κανόνες για την ασφάλεια.
4. Καθαρίστε το εσωτερικό του προϊόντος πριν το χρησιμοποιήσετε.

ΣΥΜΒΟΥΛΕΣ ΓΙΑ ΤΗΝ ΠΡΟΣΤΑΣΙΑ ΤΟΥ ΠΕΡΙΒΑΛΛΟΝΤΟΣ

1. Συσκευασία

Το υλικό συσκευασίας είναι 100% ανακυκλώσιμο κι είναι σηματομενόμενο με το σύμβολο ανακύκλωσης . Για τη διάθεσή του ακολουθείτε τους τοπικούς κανονισμούς. Το υλικό συσκευασίας (πλαστικές σακούλες, τεμάχια φελιζόλ, κλπ..) πρέπει να διατηρείται μακριά από τα παιδιά εφόσον αποτελεί πιθανή εστία κινδύνου.

2. Αποκομιδή/Διάθεση

Η συσκευή έχει κατασκευαστεί με ανακυκλώσιμο υλικό.

Αυτή η συσκευή είναι σηματομενόμενη σε συμμόρφωση με την Ευρωπαϊκή Οδηγία 2002/96/EK, Waste Electrical and Electronic Equipment (WEEE- Άχρηστος Ηλεκτρικός κι Ηλεκτρονικός Εξοπλισμός). Βεβαιούμενοι ότι αυτή η συσκευή αποκομίζεται με σωστό τρόπο, συνεισφέρετε στην πρόληψη των δυνητικών αρνητικών επιπτώσεων για το περιβάλλον και την υγεία.

Το σύμβολο  πάνω στη συσκευή, ή στα έγγραφα που τη συνοδεύουν, υποδεικνύει ότι αυτή η συσκευή δεν πρέπει να μεταχειριστεί ως οικιακό απόρριμμα αλλά πρέπει να παραδοθεί στο ενδεδειγμένο σημείο περισυλλογής για την ανακύκλωση ηλεκτρικών κι ηλεκτρονικών συσκευών.

Κατά την αποκομιδή, επιστρέψτε τη συσκευή άχρηστη, κόβοντας το καλώδιο του ρεύματος, αφαιρώντας τις πόρτες και τα ράφια έτσι ώστε να μην υπάρχει κίνδυνος εγκλωβισμού των παιδιών στο εσωτερικό της.

Την αποκομίζετε ακολουθώντας τους τοπικούς κανόνες για τη διάθεση των απορριμμάτων και την παραδίδετε στα ειδικά σημεία περισυλλογής, χωρίς να την αφήνετε αφύλακτη ούτε για λίγες ημέρες, καθώς αποτελεί εστία κινδύνου για τα παιδιά. Για περισσότερες πληροφορίες σχετικά με την

επεξεργασία, ανάκτηση κι ανακύκλωση αυτής της συσκευής, επικοινωνήστε με το αρμόδιο γραφείο της τοπικής σας αυτοδιοίκησης, την υπηρεσία περισυλλογής οικιακών απορριμμάτων ή το κατάστημα όπου αγοράσατε τη συσκευή.

Πληροφορία:

Αυτή η συσκευή δεν περιέχει CFC. Το ψυκτικό κύκλωμα περιέχει R134a (HFC) ή R600a (HC), βλέπε ετικέτα αριθμού μητρώου στο εσωτερικό της συσκευής. Για τις συσκευές με Ισοβουτάνιο (R600a): το ισοβουτάνιο είναι ένα φυσικό αέριο χωρίς επιπτώσεις για το περιβάλλον, αλλά είναι εύφλεκτο. Κατ' επέκταση είναι απαραίτητο να βεβαιώνεστε ότι οι σωλήνες του ψυκτικού κυκλώματος δεν έχουν ζημιές.

Αυτό το προϊόν μπορεί να περιέχει φθοριούχα αέρια σύμφωνα με το Πρωτόκολλο του Κιότο. Το ψυκτικό αέριο βρίσκεται σε ερμητικά σφραγισμένο σύστημα.

Ψυκτικό αέριο: το R134a έχει δυναμικό θέρμανσης του πλανήτη (GWP) 1300.

Δήλωση συμμόρφωσης

- Αυτή η συσκευή προορίζεται για τη συντήρηση προϊόντων διατροφής και κατασκευάζεται σε συμμόρφωση με τον κανονισμό (ΕΚ) Αρ. 1935/2004.
- Αυτή η συσκευή σχεδιάστηκε, κατασκευάστηκε κι εμπορευματοποιήθηκε σε συμμόρφωση με:
 - στόχοι ασφαλείας της Οδηγίας "Χαμηλή Τάση" 2006/95/ΕΕ (που αντικαθιστά την 73/23/ΕΟΚ και επόμενες τροποποιήσεις).
 - τις απαιτήσεις προστασίας της Οδηγίας "EMC" 2004/108/ΕΚ.

Η ηλεκτρική ασφάλεια της συσκευής εξασφαλίζεται μόνον όταν είναι σωστά συνδεδεμένη σε αποτελεσματική εγκατάσταση γείωσης βάσει του νόμου.

ΜΕΤΡΑ ΠΡΟΦΥΛΑΞΗΣ ΚΑΙ ΓΕΝΙΚΕΣ ΟΔΗΓΙΕΣ

ΕΓΚΑΤΑΣΤΑΣΗ

- Η διακίνηση κι η εγκατάσταση του προϊόντος πρέπει να πραγματοποιείται από δύο ή περισσότερα άτομα.
- Δείτε προσοχή κατά τις μετακινήσεις για να μην χαλάσετε τα πατώματα (π.χ. παρκέ).
- Στη διάρκεια της εγκατάστασης, βεβαιώνετε ότι το προϊόν δεν βλάπτει το καλώδιο του ρεύματος.
- Βεβαιώνετε ότι το προϊόν δεν είναι κοντά σε κάποια πηγή θερμότητας.
- Για να διασφαλιστεί ο ενδεχόμενος εξαερισμός, αφήνετε ένα διάστημα σε αμφότερες τις πλευρές και πάνω από τη συσκευή ή ακολουθήστε τις οδηγίες εγκατάστασης.
- Διατηρείτε ελεύθερα τα ανοίγματα εξαερισμού της συσκευής.
- Μη βλάπτετε τους σωλήνες του ψυκτικού κυκλώματος του ψυγείου.
- Εγκλιση: το προϊόν πρέπει να είναι οριζοντιώνεται σε οριζόντιο επίπεδο που είναι σε θέση να υποστηρίξει το βάρος και σε χώρο κατάλληλο για τις διαστάσεις του και τη χρήση του.
- Τοποθετείτε το προϊόν σε στεγνό και καλά αεριζόμενο χώρο. Η συσκευή είναι προδιατεθειμένη για λειτουργία σε χώρους στους οποίους η θερμοκρασία περιλαμβάνεται στα ακόλουθα διαστήματα, με τη σειρά τους σε συνάρτηση της κλιματικής κλάσης που αναγράφεται στην ετικέτα δεδομένων: το προϊόν μπορεί να μη λειτουργεί σωστά αν παραμείνει για μεγάλο χρονικό διάστημα σε ανώτερη ή καλύτερη θερμοκρασία από το προβλεπόμενο διάστημα.

Κλιματική κλάση	Θερμ. περιβ. (°C)	Θερμ. περιβ. (°F)
SN	από 10 έως 32	από 50 έως 90
N	από 16 έως 32	από 61 έως 90
ST	από 16 έως 38	από 61 έως 100
T	από 16 έως 43	από 61 έως 110

- Ελέγχετε αν η τάση πάνω στην ετικέτα μητρώου αντιστοιχεί στην τάση της κατοικίας σας.
- Μη χρησιμοποιείτε ούτε μονούς ούτε πολλαπλούς αντάπτορες ή προεκτάσεις.
- Για τη σύνδεση στο δίκτυο ύδρευσης, χρησιμοποιείτε το στάνταρ σωλήνα της καινούργιας συσκευής και μην επαναχρησιμοποιείτε το σωλήνα του προηγούμενου προϊόντος.
- Η τροποποίηση ή αντικατάσταση του καλωδίου τροφοδότησης πρέπει να πραγματοποιείται αποκλειστικά από ειδικευμένο προσωπικό ή από το Σέρβις.
- Η αποσύνδεση της ηλεκτρικής τροφοδότησης πρέπει να είναι δυνατή ή βγάζοντας το φως ή μέσω διπολικού διακόπτη δικτύου τοποθετημένου πριν από την πρίζα.

ΑΣΦΑΛΕΙΑ

- Μην εισάγετε στη συσκευή φιάλες ψεκασμού ή δοχεία που περιέχουν προωθητικά ή εύφλεκτες ουσίες.
- Μην διατηρείτε ή χρησιμοποιείτε βενζίνη, γκάζι ή εύφλεκτα υγρά πλησίον του προϊόντος ή άλλων

ηλεκτρικών οικιακών συσκευών. Οι αναθυμιάσεις που απελευθερώνονται μπορούν, πράγματι, να προκαλέσουν πυρκαγιές ή εκρήξεις.

- Μη χρησιμοποιείτε μηχανικές, ηλεκτρικές ή χημικές διατάξεις για να επιταχύνετε τη διαδικασία απόψυξης, διαφορετικές από αυτές που συνιστά ο κατασκευαστής.
- Μη χρησιμοποιείτε ή εισάγετε ηλεκτρικές συσκευές στο εσωτερικό των διαμερισμάτων του προϊόντος αν δεν είναι του τύπου που εγκρίνεται ρητώς από τον κατασκευαστή.
- Η συσκευή αυτή δεν προορίζεται για χρήση από άτομα (συμπεριλαμβανομένων των παιδιών) με μειωμένες σωματικές, αισθητικές ή διανοητικές ικανότητες ή από άτομα χωρίς εμπειρία και γνώση της συσκευής, εκτός και εάν βρίσκονται υπό συνεχή καθοδήγηση και έλεγχο κατά τη χρήση της συσκευής από άτομο υπεύθυνο για την ασφάλειά τους.
- Για να αποτραπεί ο κίνδυνος εγκλωβισμού κι ασφυξίας των παιδιών στο εσωτερικό της συσκευής, μην τους επιτρέπετε να παίζουν ή κρύβονται στο εσωτερικό του προϊόντος.
- Μην καταπίνετε το υγρό (ατοξικό) που περιέχεται στους συσσωρευτές ψύχους, αν υπάρχει.
- Μην τρώτε παγάκια ή γρανίτες αμέσως μόλις τα βγάξετε από τον καταψύκτη γιατί μπορεί να προκαλέσουν εγκαύματα λόγω ψύχους.

ΧΡΗΣΗ

- Πριν από κάθε χειρισμό συντήρησης ή καθαρισμού, βγάξετε το φως από την πρίζα ρεύματος ή αποσυνδέετε την ηλεκτρική τροφοδότηση.
- Όλες οι συσκευές που διαθέτουν παγομηχανή και παροχή νερού πρέπει να συνδέονται σε δίκτυο ύδρευσης που παρέχει αποκλειστικά πόσιμο νερό (με πίεση του δικτύου ύδρευσης περιλαμβανόμενη μεταξύ των 1,7 και 8,1 bar (25 και 117 PSI)). Η παγομηχανή και η παροχή νερού που δεν συνδέονται απευθείας στο δίκτυο ύδρευσης πρέπει να γεμίζονται αποκλειστικά με πόσιμο νερό.
- Χρησιμοποιείτε το διαμέρισμα ψυγείου για τη συντήρηση των νωπών τροφίμων και το διαμέρισμα καταψύκτη μόνο για τη συντήρηση κατεψυγμένων τροφίμων, την κατάψυξη νωπών τροφίμων και για να κάνετε παγάκια.
- Μη διατηρείτε στο θάλαμο καταψύκτη γυάλινα δοχεία με υγρά, καθώς υπάρχει κίνδυνος θραύσης των δοχείων.
- Αποφεύγετε την τοποθέτηση μη συσκευασμένων τροφίμων σε απευθείας επαφή με τα εσωτερικά εξαρτήματα του θαλάμου ψυγείου ή του θαλάμου καταψύκτη.
- «Ο λαμπτήρας που χρησιμοποιείται στη συσκευή προορίζεται ειδικά για ηλεκτρικές οικιακές συσκευές και δεν είναι κατάλληλος για το φωτισμό οικιακού περιβάλλοντος (Κανονισμός (ΕΚ) 244/2009)».

Ο κατασκευαστής δεν φέρει καμία ευθύνη σε περίπτωση που δεν τηρούνται οι ανωτέρω συμβουλές και προφυλάξεις.

ΠΩΣ ΘΑ ΛΕΙΤΟΥΡΓΗΣΕΙ Η ΚΑΤΑΨΥΞΗ

Στον καταψύκτη μπορούν να διατηρηθούν κατεψυγμένα τρόφιμα και να καταψυχθούν φρέσκα τρόφιμα.

ΘΕΣΗ ΣΕ ΛΕΙΤΟΥΡΓΙΑ ΤΟΥ ΚΑΤΑΨΥΚΤΗ

- Δεν χρειάζεται να ρυθμίσετε την ψύξη του καταψύκτη με το θερμοστάτη επειδή είναι ήδη προρυθμισμένη από το ργοςτάσιο.
- Συνδέστε την πρίζα.
- Βάλτε τα τρόφιμα μόνο μετά από 2 ώρες λειτουργίας.

Ρύθμιση θερμοκρασίας

Θέσεις από MIN έως MAX: αύξηση της θερμοκρασίας ψύξης.

- Ρύθμιση θερμοστάτη:

MIN - συντήρηση των προϊόντων για μικρές περιόδους,

NORMAL - συντήρηση προϊόντων για μεγαλύτερα διαστήματα,

MAX - θέση για συντήρησης μεγάλης περιόδου και για.

Σημείωση:

Η θερμοκρασία του περιβάλλοντος, η συχνότητα με την οποία ανοίγετε την πόρτα και η θέση της συσκευής μπορούν να επηρεάσουν τη θερμοκρασία στο εσωτερικό του καταψύκτη.

Οι θέσεις του θερμοστάτη πρέπει να αλλάζουν ανάλογα με τους παραπάνω παράγοντες.

Κατάψυξη

Τοποθετήστε τη μέγιστη ποσότητα που αναγράφεται στην πινακίδα μητρώου στο κεντρικό διαμέρισμα αποφεύγοντας να έρχονται σε επαφή με τα κατεψυγμένα τρόφιμα.

Συνιστάται να διατηρείται η θέση θερμοστάτη που χρησιμοποιείται σε κανονική λειτουργία.

Προσοχή:

Σε περίπτωση που η ποσότητα των τροφίμων είναι μικρή, μπορούν να τοποθετηθούν σε οποιοδήποτε διαμέρισμα της συσκευής εκτός του κάτω συρταριού.

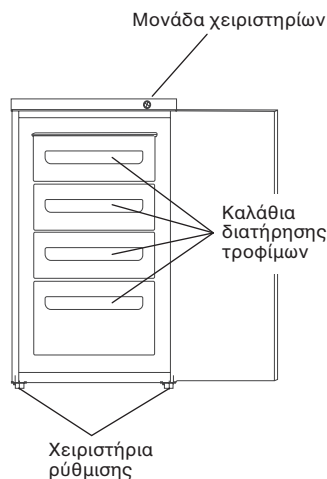

Μονάδα χειριστηρίων

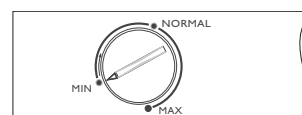

Συμβουλές για την κατάψυξη και τη διατήρηση των φρέσκων τροφίμων.

- Τυλίξτε και σφραγίστε τα φρέσκα τρόφιμα που θα καταψυχθούν σε:
αλουμινόχαρτο, διαφανή μεμβράνη, αδιάβροχες πλαστικές σακούλες, δοχεία από πολυαιθυλένιο με καπάκια, δοχεία για καταψύκτες, αρκεί να είναι κατάλληλα για τρόφιμα προς κατάψυξη.
- Τα τρόφιμα πρέπει να είναι φρέσκα και καλής ποιότητας.
- Φρέσκα λαχανικά και φρούτα πρέπει να καταψύχονται αν είναι δυνατόν αμέσως μετά την περισυλλογή τους, ώστε να διατηρήσουν τις θρεπτικές ουσίες, το σχήμα, το χρώμα και τη γεύση τους.

Προσοχή:

- Αφήνετε πάντοτε τα ζεστά τρόφιμα να κρυώσουν πριν τα βάλετε στον καταψύκτη.
- Καταναλώστε αμέσως τα τρόφιμα που έχουν ξεπαγώσει έστω και εν μέρει. Μην τα καταψύχετε πάλι παρά μόνο στην περίπτωση που τα κατεψυγμένα τρόφιμα θα χρησιμοποιηθούν για την προετοιμασία ενός έτοιμου πιάτου. Μετά το μαγείρεμα, το φαγητό μπορεί να καταψυχθεί πάλι.

Σημαντικό:

Για τους μήνες διατήρησης των κατεψυγμένων τροφίμων βλέπε πίνακα στο πλάι.

Ταξινόμηση των κατεψυγμένων τροφίμων

Βάλτε και ταξινομήστε τα κατεψυγμένα προϊόντα στον καταψύκτη.

Συνιστάται να αναγράφετε την ημερομηνία συντήρησης πάνω στη συσκευασία, για την εξασφάλιση της κατανάλωσης πριν την ημερομηνία λήξης.

Συμβουλές για τη διατήρηση των κατεψυγμένων τροφίμων

Κατά την αγορά των κατεψυγμένων τροφίμων, βεβαιωθείτε ότι:

- Η συσκευασία ή το πακέτο είναι ανέπαφα, γιατί τα τρόφιμα μπορεί να αλλοιωθούν. Αν ένα πακέτο είναι φουσκωμένο ή παρουσιάζει λεκέδες υγρασίας, δεν έχει διατηρηθεί στις ιδανικές συνθήκες και μπορεί να έχει εν μέρει ξεπαγώσει.
- Αγοράζετε τα κατεψυγμένα τρόφιμα τελευταία και χρησιμοποιείτε θερμικές τσάντες για τη μεταφορά.
- Μόλις φτάσετε στο σπίτι σας, βάλτε αμέσως τα κατεψυγμένα τρόφιμα στον καταψύκτη.
- Μην καταψύχετε ξανά τα τρόφιμα που έχουν εν μέρει ξεπαγώσει, αλλά καταναλώστε τα μέσα σε 24 ώρες.
- Αποφεύγετε ή μειώνετε στο ελάχιστο τις διακυμάνσεις της θερμοκρασίας. Τηρείτε την ημερομηνία λήξης που αναφέρεται στη συσκευασία.
- Ακολουθείτε πάντα τις οδηγίες συσκευασίας για τη διατήρηση των κατεψυγμένων τροφίμων.

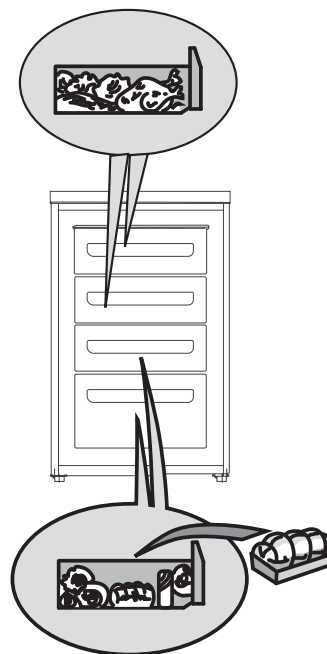

ΜΗΝΕΣ	ΤΡΟΦΙΜΑ
1-3	
4-7	
8-12	

Αφαίρεση των καλαθιών

- Τραβήξτε τα συρτάρια προς τα έξω μέχρι τέρμα, σηκώστε τα ελαφρά και βγάλτε τα.

Προσοχή:

Για να δημιουργήσετε περισσότερο χώρο, μπορείτε να αφαιρέσετε τα συρτάρια.

Βεβαιωθείτε ότι το φορτίο δεν υπερβαίνει τις ενδείξεις, αν υπάρχουν, πάνω στα πλευρικά τοιχώματα της συσκευής.

Παραγωγή παγοκύβων

- Γεμίστε με νερό ως τα 2/3 την παγοθήκη και τοποθετήστε την στο ειδικό διαμέρισμα κατάψυξης.
- Αν η παγοθήκη κολλήσει στο κάτω μέρος του καταψύκτη, μη χρησιμοποιήσετε μυτερά ή κοφτερά αντικείμενα για να την βγάλετε.
- Για να διευκολύνετε την αφαίρεση των παγοκύβων από την παγοθήκη, λυγίστε την ελαφρά.

Προσοχή:

Η πόρτα του καταψύκτη ανοίγει δύσκολα αμέσως μετά το κλείσιμο.

Περιμένετε δύο ή τρία λεπτά, για να επιτρέψετε την εξισορρόπηση των πιέσεων.

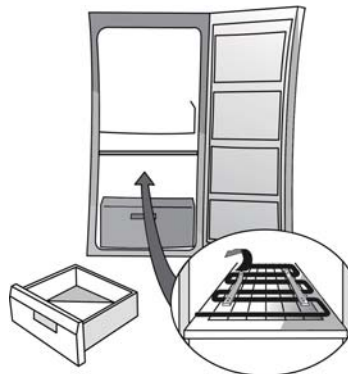

Εικ. 1

ΠΩΣ ΝΑ ΚΑΝΕΤΕ ΑΠΟΨΥΞΗ ΚΑΙ ΝΑ ΚΑΘΑΡΙΣΕΤΕ ΤΟΝ ΚΑΤΑΨΥΚΤΗ

Πριν από κάθε επέμβαση συντήρησης ή καθαρισμού, βγάλτε το φως από την πρίζα του ρεύματος ή αποσυνδέστε τη συσκευή από το δίκτυο.

Συμβουλεύουμε να κάνετε απόψυξη στον καταψύκτη 1 ή 2 φορές το χρόνο ή όταν ο σχηματισμός πάγου στις ψυκτικές σχάρες είναι υπερβολικός.

Ο σχηματισμός του πάγου στις σχάρες ψύξης είναι ένα φυσικό φαινόμενο. Η ποσότητα και η ταχύτητα συγκέντρωσης αλλάζει ανάλογα με τις συνθήκες του περιβάλλοντος και τη συχνότητα με την οποία ανοίγετε την πόρτα.

Συνιστάται να κάνετε απόψυξη όταν τα αποθέματα τροφίμων είναι ελάχιστα.

- Ανοίξτε την πόρτα και βγάλτε όλα τα τρόφιμα τυλίγοντάς τα σε φύλλα εφημερίδας το ένα κοντά στο άλλο και φυλάξτε τα σε ένα πολύ δροσερό μέρος ή σε μια θερμική τσάντα.
- Αφήστε ανοιχτή την πόρτα για να διευκολύνετε το λιώσιμο του πάγου.
- Καθαρίστε το εσωτερικό του καταψύκτη με ένα σφουγγάρι βουτηγμένο σε χλιαρό νερό και/ή σε ουδέτερο απορρυπαντικό. Μη χρησιμοποιείτε απορρυπαντικά σε σκόνη.
- Ξεβγάλτε και σκουπίστε προσεκτικά.
- Τακτοποιήστε τα τρόφιμα.
- Κλείστε την πόρτα του καταψύκτη.
- Συνδέστε πάλι το φως.
- Θέστε σε λειτουργία τον καταψύκτη.

ΚΑΘΑΡΙΣΜΟΣ ΚΑΙ ΣΥΝΤΗΡΗΣΗ

Καθαρίζετε περιοδικά με ηλεκτρική σκούπα ή βούρτσα το συμπυκνωτή που βρίσκεται στο πίσω μέρος της συσκευής.

Για παρατεταμένη απουσία

- Αδειάστε τον καταψύκτη.
- Αποσυνδέστε τον καταψύκτη από το ηλεκτρικό δίκτυο.
- Κάνετε απόψυξη και καθαρίστε το εσωτερικό.
- Αφήστε ανοιχτή την πόρτα για να εμποδίσετε το σχηματισμό δυσοσμίας και για να εξατμιστεί η εσωτερική υγρασία.

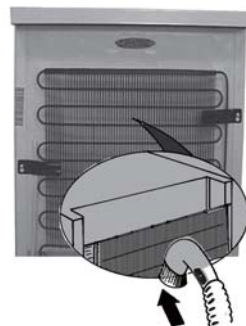

ΟΔΗΓΟΣ ΑΝΕΥΡΕΣΗΣ ΒΛΑΒΩΝ

1. Η συσκευή δεν λειτουργεί.

- Υπάρχει διακοπή ρεύματος;
- Ο γενικός διακόπτης είναι στη θέση ON;
- Οι ηλεκτρικές ασφάλειες της ηλεκτρικής εγκατάστασης λειτουργούν σωστά;
- Ο θερμοστάτης είναι στη σωστή θέση;
- Η συσκευή τέθηκε σε λειτουργία σωστά;

2. Ανώμαλη συσσώρευση πάγου.

- Το σωληνάκι αποστράγγισης του νερού τοποθετήθηκε σωστά;
- Η πόρτα έχει κλείσει σωστά;

Σημειώσεις:

- Αν η μπροστινή άκρη του καταψύκτη είναι ζεστή, αυτό δεν είναι ένα ελάττωμα, αλλά εμποδίζει το σχηματισμό υγρασίας.
- Διάφοροι θόρυβοι και φυσήματα εκτόνωσης, που προέρχονται από το ψυκτικό κύκλωμα, θεωρούνται κανονικοί.

ΣΕΡΒΙΣ

Πριν επικοινωνήσετε με το Σέρβις:

1. Βεβαιωθείτε ότι δεν είναι δυνατόν να λύσετε μόνοι σας το πρόβλημα (βλέπε "Οδηγός ανευρέσεως βλαβών").
2. Ανάψτε ξανά τη συσκευή και βεβαιωθείτε ότι το πρόβλημα έχει λυθεί. Αν το αποτέλεσμα είναι αρνητικό, αποσυνδέστε ξανά τη συσκευή και επαναλάβετε την ενέργεια μετά από μία ώρα.
3. Αν το αποτέλεσμα είναι και πάλι αρνητικό, καλέστε το Σέρβις.

Δηλώστε:

- τον τύπο της βλάβης,
- το μοντέλο,
- τον αριθμό του Σέρβις (ο αριθμός μετά τη λέξη SERVICE, πάνω στην ετικέτα με τον αριθμό μητρώου που βρίσκεται στο εσωτερικό της συσκευής),
- την πλήρη διεύθυνσή σας,
- τον αριθμό του τηλεφώνου σας.

SERVICE 0000 000 00000



ΕΓΚΑΤΑΣΤΑΣΗ

- Εγκαταστήστε τη συσκευή μακριά από πηγές θερμότητας. Η εγκατάσταση σε θερμό περιβάλλον, η άμεση έκθεση στις ηλιακές ακτίνες ή η τοποθέτηση της συσκευής κοντά σε πηγές θερμότητας (καλοριφέρ, εστίες μαγειρέματος), αυξάνει την κατανάλωση ρεύματος και πρέπει να αποφεύγεται.
- Εάν αυτό δεν είναι εφικτό, τηρήστε τις ακόλουθες ελάχιστες αποστάσεις:
 - 30 cm από κουζίνες με κάρβουνα ή πετρελαίου;
 - 3 cm από ηλεκτρικές κουζίνες και/ή κουζίνες υγραερίου.
- Τοποθετήστε την σε στεγνό και καλά αεριζόμενο χώρο.
- Καθαρίστε το εσωτερικό (βλ. “πώς να κανετε αποψυξη και να καθαρίσετε τον καταψυκτη”).
- Τοποθετήστε τα εξαρτήματα του ψυγείου.
- Τοποθετήστε τους διαχωριστές (Εικ. 1, 2, ή 3 ανάλογα με τα μοντέλα)

Ηλεκτρική σύνδεση

- **Οι ηλεκτρικές συνδέσεις πρέπει να συμμορφούνται στους τοπικούς κανονισμούς.**
- Τα στοιχεία που αναφέρονται στην τάση του ρεύματος και την απαιτούμενη ισχύ, αναγράφονται στην πινακίδα με τον αριθμό μητρώου στο εσωτερικό της συσκευής.
- **Η γείωση της συσκευής είναι υποχρεωτική βάσει του νόμου. Ο κατασκευαστής δεν φέρει καμία ευθύνη για ενδεχόμενες βλάβες σε πρόσωπα, ζώα ή αντικείμενα, που οφείλονται στη μη τήρηση των παραπάνω κανονισμών.**
- Αν το φως δεν ταιριάζει στην πρίζα, ένας ηλεκτρολόγος πρέπει να αντικαταστήσει την πρίζα.
- Μη χρησιμοποιείτε προεκτάσεις ή πολύπριζα.

Ηλεκτρική αποσύνδεση

Η ηλεκτρική αποσύνδεση πρέπει να είναι δυνατή βγάζοντας το φως ή μέσω διπολικού διακόπτη στο δίκτυο πριν από την πρίζα.

Αντιστροφή φοράς ανοίγματος πόρτας

Εάν είναι αναγκαίο για την εγκατάσταση, μπορείτε να αντιστρέψετε το άνοιγμα της πόρτας από τη δεξιά στην αριστερή πλευρά (αναλόγως με το πώς διατίθεται).

Προσοχή! Κατά την αντιστροφή της πλευράς ανοίγματος της πόρτας, η συσκευή δεν πρέπει να είναι συνδεδεμένη στην πρίζα. Το φως του ηλεκτρικού καλωδίου πρέπει να είναι αποσυνδεδεμένο.

Γύρετε ελαφρά προς τα πίσω τη συσκευή και στερεώστε την σε ασφαλή θέση.

Ξεβιδώστε τις βίδες του μεντεσέ της πόρτας και βγάλτε το στήριγμα για τον πείρο του μεντεσέ.

Ανοίξτε ελαφρά την πόρτα και κατεβάστε την.

Ξεβιδώστε τον πάνω πείρο και βιδώστε τον στην απέναντι πλευρά.

Τοποθετήστε την πόρτα στον πάνω πείρο και κλείστε τον. Βιδώστε καλά το στήριγμα για τον πείρο του μεντεσέ στην απέναντι πλευρά, χρησιμοποιώντας τις βίδες του.

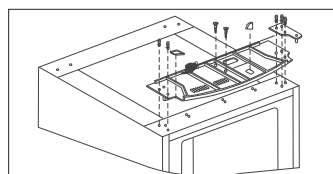
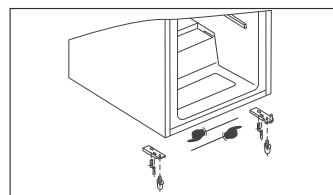
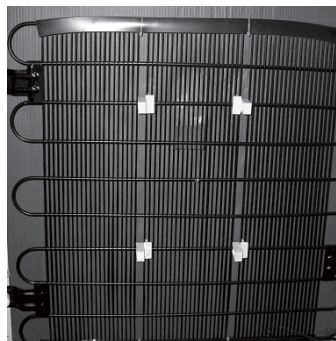

Απαιτήσεις για την εγκατάσταση

Για να εξασφαλίζεται η σωστή λειτουργία, η συσκευή δεν πρέπει να εκτίθεται σε θερμοκρασίες κάτω των 16 °C ή άνω των 32 °C.

Συνιστάται να αποφεύγονται οι ακόλουθες θέσεις: κουζίνα χωρίς εξαερισμό, εξωτερικός χώρος, θερμοκήπιο, γκαράζ. Για να λειτουργεί σωστά η συσκευή πρέπει να είναι εγκατεστημένη:

Σε στεγνό χώρο.

Μακριά από την άμεση ηλιακή ακτινοβολία.

Μακριά από ακραίες θερμοκρασίες (μακριά από εστίες ή άλλες πηγές θερμότητας).

Όταν είναι γεμάτη η συσκευή έχει μεγάλο βάρος και συνεπώς πρέπει να είναι τοποθετημένη σε σταθερό και ανθεκτικό δάπεδο.

Απαιτήσεις αερισμού

Σπρώξτε σιγά-σιγά τον καταψύκτη στη θέση του έως ότου φτάσει στην επιθυμητή απόσταση από τον τοίχο.

Όταν βρίσκεται σε σωστή θέση πρέπει να υπάρχει απόσταση 50 mm πάνω από τη συσκευή.

Εάν δεν υπάρχει διαθέσιμος χώρος πάνω από τη συσκευή, πρέπει να αφήσετε απόσταση 25 mm από τις δύο πλευρές.

Βεβαιωθείτε ότι η συσκευή δεν πατάει στο ηλεκτρικό καλώδιο.

Οι επιφάνειες που θερμαίνονται δεν πρέπει να είναι εκτεθειμένες. Όταν είναι δυνατόν, το πίσω μέρος της συσκευής πρέπει να βρίσκεται κοντά σε τοίχο, αφήνοντας τον αναγκαίο χώρο για τον αερισμό.

Ευθυγράμμιση

Η συσκευή πρέπει να είναι αλφαδιασμένη για να αποφεύγονται οι κραδασμοί:

βεβαιωθείτε ότι η συσκευή είναι εντελώς κάθετη και ότι τα δύο συστήματα ρύθμισης πατάνε καλά στο δάπεδο, έτσι ώστε ο θάλαμος να είναι αλφαδιασμένος.

Για να ρυθμίσετε τη θέση ξεβιδώστε το κατάλληλο σύστημα ρύθμισης στο εμπρός μέρος (με το χέρι ή με κατσαβίδι).

Η συσκευή έχει μεγάλο βάρος. Προσοχή κατά τις μετακινήσεις.

* Για τις λεπτομερείς προδιαγραφές συμβουλευθείτε την ετικέτα της συσκευής στο πίσω μέρος του καταψύκτη. Οι προδιαγραφές μπορούν να τροποποιηθούν χωρίς προειδοποίηση.

Προσοχή:

Αν η αντιστροφή του ανοίγματος της πόρτας της συσκευής γίνει από το Σέρβις, δεν λαμβάνεται σαν επέμβαση που καλύπτεται από εγγύηση.

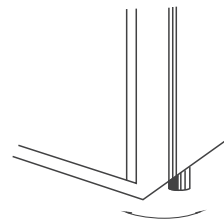
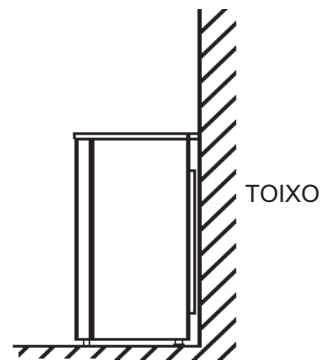

ΑΠΟΣΠΩΜΕΝΗ ΕΠΙΦΑΝΕΙΑ

ΕΠΙΦΑΝΕΙΑ ΣΤΗΡΙΞΗΣ ΨΥΓΕΙΟΥ 54 CM

ΑΦΑΙΡΕΣΗ ΤΗΣ ΕΠΙΦΑΝΕΙΑΣ ΠΡΙΝ ΤΗΝ
ΤΟΠΟΘΕΤΗΣΗ ΤΟΥ ΨΥΓΕΙΟΥ ΣΤΗΝ ΕΣΟΧΗ
ΕΝΤΟΙΧΙΣΜΟΥ

Ενέργεια 1

Αφαιρέστε τις 2 βίδες στην πίσω πλευρά της συσκευής

Ενέργεια 2

Ανυψώστε την επιφάνεια από την πίσω πλευρά και
ελευθερώστε την από τα εμπρός σημεία στερέωσης

Ενέργεια 3

Αφαιρέστε τις 10 βίδες στο εμπρός πλαστικό πλαίσιο και
το μεταλλικό μεντεσέ

Ενέργεια 4

Βγάλτε το μεντεσέ και το πλαστικό πλαίσιο

Ενέργεια 5

Τοποθετήστε πάλι και στερεώστε το μεταλλικό μεντεσέ με
2 βίδες



βίδες

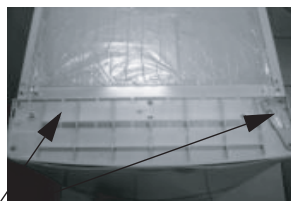

βίδες



βίδες



INNAN APPARATEN ANVÄNDS

- Apparaten som du har köpt är avsedd för hushållsbruk samt:
 - i kök på arbetsplatser, affärer och/eller kontor
 - på bondgårdar
 - på hotell, motell, lägenhetshotell, Rum & Frukost för att användas av den enskilde gästen.

För att du skall få mesta möjliga utbyte av din apparat rekommenderar vi att du läser bruksanvisningen noggrant. Här finner du en beskrivning av apparaten och goda råd om livsmedelsförvaring. Spar detta häfte som referensmaterial.

1. Ta av emballaget och försäkra dig om att apparaten inte har skadats under transporten och att dörrarna stänger ordentligt. Återförsäljaren skall upplysas om eventuella skador senast 24 timmar efter leverans.
2. Vi rekommenderar att du väntar minst två timmar innan du tar apparaten i funktion. Denna tid krävs för att kylsystemet skall fungera på bästa sätt.
3. Se till att installationen och den elektriska anslutningen av apparaten görs av en behörig fackman i enlighet med tillverkarens anvisningar och gällande bestämmelser.
4. Rengör apparaten invändigt före användning.

MILJÖRÅD

1. Förpackning

Förpackningsmaterialet kan återvinnas till 100%, vilket framgår av återvinningssymbolen . Följ lokala bestämmelser när förpackningen skall kasseras. Förpackningsmaterialet (plastpåsar, delar i styrenplast, osv.) skall förvaras utom räckhåll för barn. Det kan vara farligt.

2. Skrotning

Denna produkt är tillverkad av material som kan återvinnas. Denna produkt är märkt enligt Europadirektiv 2002/96/EEG beträffande kassering av elektriskt och elektroniskt avfall. Genom att säkerställa en korrekt skrotning av denna produkt bidrar du till att förhindra eventuella negativa konsekvenser för vår miljö och vår hälsa.

Symbolen  på produkten eller i medföljande dokumentation visar att denna produkt inte får behandlas som vanligt hushållsavfall. Den skall i stället lämnas in på en lämplig uppsamlingsplats för återvinning av elektrisk och elektronisk utrustning. Klipp av elsladden innan apparaten skrotas så att apparaten blir obrukbar. Avlägsna även dörrar och hyllplan så att barn inte kan stängas in i apparaten. Följ lokala bestämmelser om avfallshantering när apparaten skall skrotas. Lämnas in den till en återvinningscentral.

Lämna inte apparaten utan övervakning ens ett par dagar, eftersom den kan vara farligt för barn. För mer information om hantering, återvinning och återanvändning av denna produkt, var god kontakta de lokala myndigheterna, ortens sophanteringstjänst eller butiken där produkten inhandlades.

Information:

Denna apparat innehåller varken CFC. Kylsystemet innehåller R134a (HFC) eller R600a (HC), se typskylten på apparatens insida.

Apparater med isobutan (R600a): Isobutan är en naturgas som är mycket miljövänlig, men också mycket lättantändlig.

Det är därför av största vikt att se till att kylsystemets ledningar inte skadas.

Denna produkt kan innehålla fluorerade växthusgaser som omfattas av Kyotoavtalet. Köldmediet befinner sig i ett hermetiskt slutet system.

Köldmedium: R134a har en global uppvärmningspotential (GWP) på 1 300.

EU-försäkran om överensstämmelse

- Denna apparat är avsedd för förvaring av livsmedel och tillverkad i överensstämmelse med förordning (EG) nr. 1935/2004
- Denna apparat formges, tillverkas och marknadsförs i överensstämmelse med:
 - Säkerhetsföreskrifterna i lågspänningsdirektiv 2006/95/EG (som ersätter direktiv 73/23/EEG och dess påföljande tillägg);
 - skyddskraven i EMC-direktiv 2004/108/EG.

Apparatens elektriska säkerhet kan endast garanteras när apparaten är korrekt ansluten till ett verksamt jordningssystem som överensstämmer med gällande lagstiftning.

FÖRSIKTIGHETSÅTGÄRDER OCH ALLMÄNNA FÖRSLAG

INSTALLATION

- För att flytta och installera apparaten krävs minst två personer.
- Var försiktig när du flyttar apparaten så att golven (t.ex. parkettgolv) inte skadas.
- Se till att elsladden inte blir skadad under installationen.
- Se till att denna apparat inte placeras i närheten av en värmekälla.
- För att god ventilation skall kunna garanteras måste det finnas tillräckligt med utrymme runt om skåpet - både ovanför och på sidorna. Följ installationsanvisningarna.
- Se till att apparatens ventilationsöppningar inte är blockerade eller övertäckta.
- Se till kylsystemets ledningar inte skadas.
- Ställ apparaten på ett golv som klarar att bära upp dess tyngd och på en plats som är lämplig för dess dimensioner och användning och se till att den står i våg.
- Placera apparaten i ett torrt rum med god ventilation. Apparaten är utformad för att fungera i omgivningstemperaturer inom bestämda intervall, som i sin tur är beroende av vilken klimatklass apparaten tillhör. Apparats klimatklass anges på typskylten: Det finns risk att apparaten inte fungerar på korrekt sätt om den står i ett rum där temperaturen är lägre eller högre än den avsedda.

Klimatklass	Omgivningstemperatur (°C)	Omgivningstemperatur (°F)
SN	Från 10 till 32	Från 50 till 90
N	Från 16 till 32	Från 61 till 90
ST	Från 16 till 38	Från 61 till 100
T	Från 16 till 43	Från 61 till 110

- Kontrollera att spänningen på typskylten överensstämmer med spänningen i din bostad.
- Använd inte förlängningsladdar eller adapterar.
- Använd vattenslangen som medföljer den nya apparaten för anslutningen till vattenledningen. Använd inte den gamla apparatens slang.
- Ändring eller byte av elsladden får endast ombesörjas av behörig fackman eller Service.
- Det måste vara möjligt att skilja apparaten från elnätet, antingen genom att dra ut stickkontakten ur eluttaget eller med hjälp av en tvåpolig strömbrytare som skall sitta mellan apparaten och eluttaget.

SÄKERHET

- Förvara aldrig sprayflaskor eller behållare med bränslen eller lättantändliga ämnen i apparaten.
- Förvara inte bensin och andra lättantändliga ämnen i gas- eller vätskeform i närheten av denna apparat eller andra elektriska apparater. Gaserna som utvecklas kan förorsaka brand eller explosion.
- Använd inga andra typer av mekaniska, elektriska och kemiska anordningar än dem som rekommenderas av tillverkaren för att påskynda avfrostningen.
- Använd inte och lägg inte in elektriska apparater inuti apparaten om dessa inte är specifikt auktoriserade av tillverkaren.
- Apparaten får ej användas av personer (inklusive barn) med reducerad fysisk, känslomässig eller mental kapacitet, eller av personer utan lämplig kompetens eller erfarenhet, såvida de inte fått instruktioner om apparatens användande från den eller de personer som ansvarar för deras säkerhet.
- Låt inte barn leka med apparaten eller gömma sig inuti den. Barn som ägnar sig åt sådana lekar riskerar att bli instängda i apparaten med påföljande risk för kvävning.
- Förtär inte den vätska (ej giftig) som finns i frysackulatorerna (på vissa modeller).
- Förtär inte isbitar eller isglassar direkt efter att de tagits ut ur frysen. Den låga temperaturen kan förorsaka köldskador.

ANVÄNDNING

- Dra alltid ut stickkontakten ur eluttaget eller skilj skåpet från elnätet på annat sätt innan någon typ av rengöring och underhåll görs.
- Apparater som är utrustade med ismaskin och vattendistributör måste anslutas till en vattenledning med dricksvatten (med ett tryck mellan 0,17 och 0,81 MPa (1,7 och 8,1 bar)). Ismaskiner och/eller vattendistributörer som inte är direkt kopplade till en vattenledning får endast fyllas med dricksvatten.
- Använd kyldelen uteslutande för förvaring av färska livsmedel och frysdelen uteslutande för förvaring av frysta livsmedel, infrysning av färska livsmedel och tillverkning av isbitar.
- Förvara inte glasbehållare som innehåller vätska i frysdelen eftersom de kan spricka.
- Undvik att förvara ej inslagna livsmedel i direkt kontakt med de invändiga ytorna i kyl- eller frysdelen.
- "Den glödlampa som används i apparaten är specifikt framtagen för vitvaror och passar inte för allmän belysning i hemmet (Regelverk (EG) 244/2009)".

Tillverkaren accepterar inget ansvar om ovan nämnda säkerhetsföreskrifter och förslag inte iakttas.

ANVÄNDNING AV FRYSEN OCH DESS FUNKTIONER

I den här frysen kan du förvara redan frysta livsmedel och frysa in färska livsmedel.

Idrifttagande av frysen

- Man behöver inte reglera frysens temperatur med termostaten eftersom tillverkaren redan har ombesörjt detta.
- Sätt in stickkontakten i eluttaget.
- Vänta i ungefär två timmar innan du lägger in mat i skåpet.

Reglering av temperaturen

Nivåer från MIN till MAX: temperaturen i frysskåpet sänks.

- Inställning av termostaten:

MIN - förvaring av matvaror under kortare tidsperioder;

NORMAL - förvaring av matvaror under längre tidsperioder;

MAX - förvaring av matvaror under längre tidsperioder.

Anmärkning:

Rumstemperaturen, skåpets placering och hur ofta skåpdörren öppnas kan inverka på den invändiga temperaturen i frysen.

Termostaten skall därför regleras med hänsyn tagen till dessa faktorer.

Infrysning

Placera livsmedlen som skall frysas in i det mittersta utrymmet, men se till att de inte kommer i kontakt med frysta livsmedel. Lägg aldrig in mer livsmedel än den maximimängd som anges på typskylten.

Vi rekommenderar att termostaten hålls i normalt driftsläge.

Observera:

Om du ska frysa in små mängder livsmedel, kan dessa placeras i vilket utrymme som helst förutom i den nedre lådan.

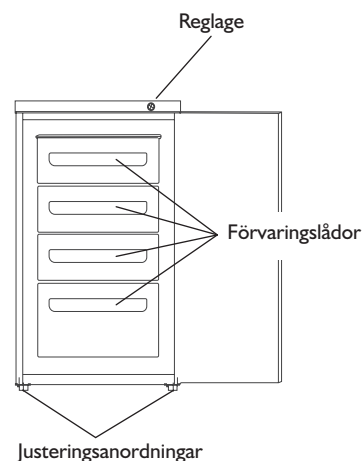

Reglage

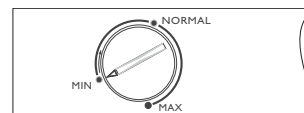

Råd om infrysning och förvaring av färska livsmedel.

- Slå in färska matvaror som skall frysas i aluminium- eller plastfolie eller lägg dem i platsbehållare med lock eller i andra lämpliga frysförpackningar.
- Livsmedlen skall vara färska och av allra bästa kvalitet.
- För att färsk frukt och grönsaker skall behålla sina näringsämnen, sin struktur, sin konsistens, färg och smak, skall de om möjligt frysas in omedelbart efter skörd.

Anmärkning:

- Låt alltid varma livsmedel svalna innan du lägger in dem i frysen.
- Förtär omedelbart livsmedel som tinat helt eller delvis. Frys aldrig om tinade livsmedel, såvida du inte först använder dem för att tillaga en maträtt som kräver att livsmedlen kokas eller steks. När livsmedlen har tillagats kan de frysas igen.

Viktigt:

I vidstående tabell anges hur många månader frysta livsmedel av olika slag kan förvaras i frysen. Följ dessa anvisningar.

Märkning av livsmedel

Märk livsmedlen innan du lägger in dem i frysen.

Förpackningarna bör märkas med infrysningsdatum så att matvarorna kan förbrukas på rationellt sätt.

Råd om förvaring av frysta livsmedel

Att tänka på när du köper frysta livsmedel:

- Försäkra dig om att förpackningen eller omslaget är intakt eftersom kvaliteten på livsmedlet annars kan ha försämrats. Om förpackningen är skrovlig eller har fuktfläckar har livsmedlet inte förvarats på optimalt sätt och det finns risk att det har börjat tina.
- Planera din runda i livsmedelsaffären så att du går till frysdiskens det sista du gör och använd fryspåsar för hemtransporten.
- Lägg in de frysta livsmedlen i frysen så fort du kommer hem.
- Tinade livsmedel får inte frysas om, utan måste förtäras inom 24 timmar.
- Se till att temperaturvariationerna i matvarorna blir så små som möjligt. Respektera det "bäst före datum" som anges på förpackningen.
- Följ alltid anvisningarna om frysförvaring som finns på matförpackningen.

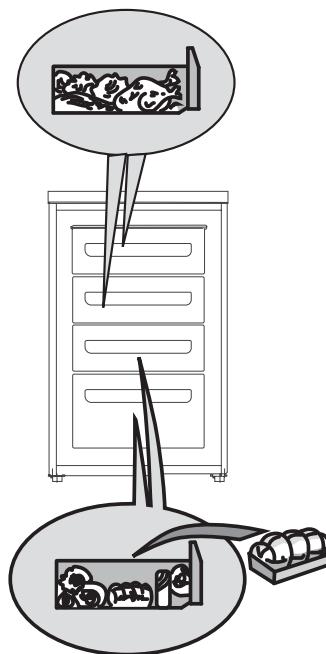

MÅNADER	LIVSMEDEL
1-3	
4-7	
8-12	

Urtagning av lådorna

- Dra ut lådorna så långt det går, lyft dem uppåt en aning och dra sedan ut dem.

Anmärkning:

Lådorna kan tas ut när man behöver mer förvaringsutrymme i frysen.

Se till att matvarorna inte staplas så att de når över gränsmarkeringarna som finns på sidoväggarna på vissa frysar.

Tillverkning av isbitar

- Fyll istärningslådan till 2/3 med vatten och ställ in den i frysen.
- Använd inte spetsiga eller vassa föremål för att få loss isbitslådan om den har fastnat på botten av frysen.
- Bänd en aning på isbitslådan så går det lättare att få loss isbitarna.

Anmärkning:

Det går inte att öppna frysdörren direkt efter att man har stängt den.

Vi rekommenderar att du väntar två till tre minuter för att det vakuump som bildats skall hinna utjämnas.

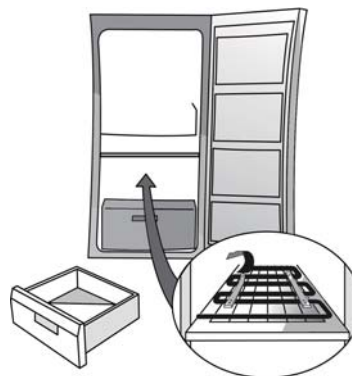

Fig. 1

AVFROSTNING OCH RENGÖRING AV FRYSEN

Dra alltid ut stickkontakten ur eluttaget eller slå av strömmen med strömbrytaren innan någon typ av rengöring och underhåll görs.

Vi rekommenderar att frysen frostas av en till två gånger per år eller när frostlagret på gallren har blivit för tjockt.

Det är normalt att det bildas frost på kylgallren. Hur mycket frost det bildas och hur snabbt detta går beror på omgivningsvillkoren och på hur ofta dörren öppnas.

Det är en god regel att passa på att göra avfrostningen när livsmedelsförråden inte är så stora.

- Öppna frysdörren och ta ut alla matvaror. Slå in matvarorna i tidningspapper och lägg dem tätt intill varandra på en mycket sval plats eller i en frysväska.
- Låt frysdörren stå öppen så att all frost smälter.
- Rengör frysens insida med en svamp som fuktats i en blandning av ljummet vatten och mildt rengöringsmedel. Använd inte slipmedel.
- Skölj och torka noggrant.
- Lägg tillbaka livsmedlen i frysen.
- Stäng frysdörren.
- Sätt in stickkontakten i eluttaget igen.
- Starta frysen.

RENGÖRING OCH UNDERHÅLL

Rengör regelbundet kondensorn som är placerad på baksidan av apparaten. Använd en dammsugare eller en borste för rengöringen.

När du åker bort (längre bortavaro)

- Töm frysen.
- Dra ut stickkontakten ur eluttaget.
- Frosta av skåpet och rengör insidan.
- **Låt dörren stå på glänt så att det inte uppstår dålig lukt eller bildas fukt inuti apparaten.**

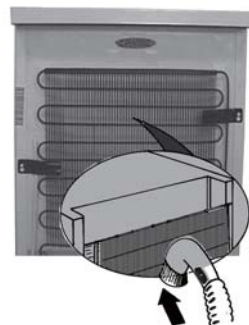

FELSÖKNING

1. Apparaten fungerar inte.

- Är det strömavbrott?
- Är huvudströmbrytaren i läge på?
- Fungerar säkringarna i elsystemet i din bostad på korrekt sätt?
- Är termostaten inställd på rätt sätt?
- Har installationen utförts på rätt sätt?

2. De bildas för mycket frost.

- Är dräneringsröret för avfrostningsvattnet placerat på rätt sätt?
- Är dörren ordentligt stängd?

Anmärkningar:

- **Att listen på apparatens framsida blir varm är inget fel, utan avsikten är att förebygga kondensbildning.**
- **Blås- och gurgelljud som kommer från kylsystemet är helt normala.**

SERVICE

Innan du kontaktar Service:

1. Försök att åtgärda felet på egen hand (se "Felsökning").
2. Sätt på apparaten igen för att kontrollera om felet har åtgärdats. Om så inte är fallet drar du ut stickkontakten ur eluttaget, låter apparaten stå och vila i en timme och gör sedan om försöket.
3. Om du inte lyckas åtgärda felet på egen hand kontaktar du Service.

Uppge:

- Vilken typ av problem det rör sig om,
- Modell,
- Servicenumret (detta nummer finns efter ordet SERVICE på typskylten som finns inuti apparaten),
- Fullständig adress,
- Telefon- och riktnummer.

SERVICE 0000 000 00000



INSTALLATION

- Installera frysen långt från värmekällor. Om apparaten placeras i ett varmt rum eller i närheten av värmekällor (värmeelement, spis) eller om den utsätts för direkt solljus ökar energiförbrukningen, vilket bör undvikas.
- Om apparaten inte kan placeras långt ifrån värmekällor måste följande minsta avstånd respekteras:
 - 30 cm från kol- eller gasoeldade spisar,
 - 3 cm från elektriska spisar och/eller gasspisar.
- Placera apparaten på en torr plats med god ventilation.
- Rengör insidan (se "Avfrostning och rengöring av frysen").
- Sätt i de medföljande tillbehören.
- Montera distanselementen (Fig. 1, 2 eller 3 beroende på vilken modell det gäller)

Elektrisk anslutning

- **Den elektriska anslutningen skall uppfylla kraven i lokala bestämmelser.**
- Data angående spänning och effektförbrukning finns på typskylten som är placerad inuti skåpet.
- **Enligt lag är det obligatoriskt att jorda enheten. Tillverkaren accepterar inget ansvar för personskador och skador på föremål som uppstår till följd av att dessa anvisningar inte har följts.**
- Låt en behörig fackman byta ut eluttaget om stickkontakten och eluttaget inte är av samma typ.
- Använd inte förlängningssladdar eller adaptrar.

Skilja apparaten från elnätet

Det måste vara möjligt att skilja apparaten från elnätet, antingen genom att dra ut stickkontakten ur eluttaget eller med hjälp av en tvåpolig strömbrytare som skall sitta mellan apparaten och eluttaget.

Omhängning av dörren

Om så krävs för installationen kan dörren hängas om, dvs. flyttas från höger till vänster sida eller vice versa, beroende hur apparaten levereras.

Observera! Under arbetet med omhängningen får apparaten inte vara kopplad till elnätet. Glöm således inte att dra ut stickkontakten ur eluttaget innan arbetet påbörjas!

Tippa apparaten en aning bakåt och placera den i ett säkert läge.

Skruva ur skruvarna ur dörrens gångjärn och demontera gångjärnsbeslaget.

Öppna dörren en aning och sätt ned den på golvet.

Skruva ur den översta bulten och skruva i den i motsvarande läge på motsatt sida.

Haka på dörren på den övre gångjärnsbulten och stäng dörren.

Skruva i skruvarna i gångjärnsbeslaget som skall sitta i motsvarande läge på motsatt sida.

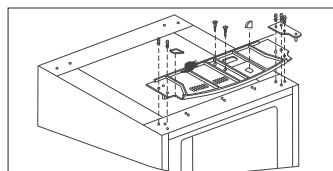
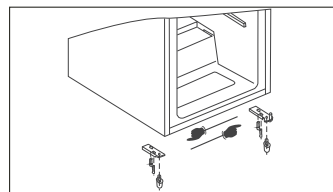
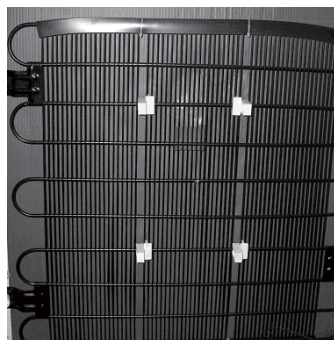

Installationskrav

För att korrekt funktion skall kunna garanteras får inte apparaten utsättas för temperaturer under 16 °C eller över 32 °C.

Apparaten bör inte placeras i kök utan ventilation, utomhus, i växthus eller i garage. För att apparaten skall fungera på korrekt sätt måste den placeras

på en torr plats.

så att den inte utsätts för direkt solbestralning.

på avstånd från starka värmekällor och så att den inte utsätts för extrema temperaturer (t.ex. långt från spisar och dylika värmekällor).

När apparaten är full med matvaror är den mycket tung och den måste därför stå på ett stadigt golv med tillräcklig bärkraft.

Krav på ventilationen

Skjut försiktigt frysen mot väggen och se till att den står på lämpligt avstånd från väggen.

När apparaten står på plats skall det vara 50 mm tomrum ovanför apparaten.

Om det inte finns tillräckligt utrymme ovanför apparaten måste det vara 25 mm tomrum på båda sidor om apparaten.

Kontrollera att apparaten inte står på elsladden.

De delar av apparaten som är föremål för uppvärmning får inte vara åtkomliga. Om så är möjligt skall apparaten ställas med baksidan nära en vägg. Se dock till att det är ett tillräckligt stort avstånd mellan apparaten och väggen för att korrekt ventilation skall säkerställas.

Ställa skåpet i våg

Apparaten måste stå i våg så att den inte vibrerar.

Kontrollera att apparaten är helt vertikal och att justeringsanordningarna har god kontakt med golvet så att skåpet står helt i våg.

Ställ apparaten i våg genom att skruva på justeringsanordningen som är placerad på framsidan av apparaten (skruva med fingrarna eller en skruvmejsel).

Apparaten är tung. Var försiktig när du flyttar apparaten.

* Detaljerade specifikationer finns på typskylten som sitter på baksidan av frysen. Specifikationerna kan ändras utan tidigare meddelande.

Anmärkning:

Omhängning av skåpets dörr som utförs av Service täcks inte av garantin.

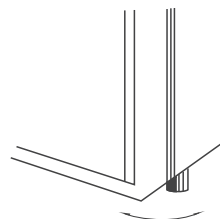
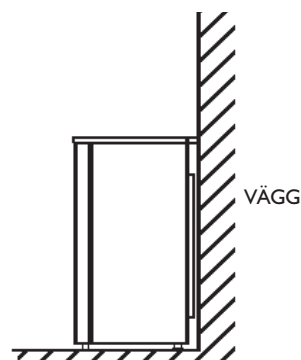

BORTTAGBAR BÄNKSKIVA

BÄNKSKIVA FÖR KYLSKÅP 54 CM

HUR DU AVLÄGSNAR ARBETSSKIVAN INNAN DU PLACERAR APPARATEN I INBYGGNADSUTRYMMET

Ingrepp Nr 1

Ta bort de 2 skruvarna på baksidan av apparaten

Ingrepp Nr 2

Lyft bänkskivan i bakre delen och ta bort den från de främrs fästpunkterna

Ingrepp Nr 3

Ta bort de 10 skruvarna på det främre plathöljet och gångjärnet i metall

Ingrepp Nr 4

Dra ut gångjärnet och plathöljet

Ingrepp Nr 5

Montera tillbaka metallgångjärnet med de 2 skruvarna



skruvar

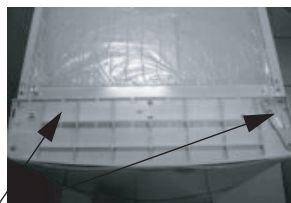

skruvar



skruvar



FØR DU BRUKER APPARATET

- Apparatet som du har kjøpt har blitt laget for å brukes til husholdningsbruk, og også til følgende bruk:
 - på kjøkkenet på arbeidssteder, butikker og/eller kontorer,
 - på gårder,
 - på hoteller, moteller, leilighetshoteller, bed & breakfast ol. til bruk for hver kunde.

For at du skal kunne bruke apparatet på best mulig måte må du lese nøye bruksanvisningen hvor du finner beskrivelsen av apparatet, og råd for oppbevaring av matvarer.

Ta vare på heftet for fremtidige behov.

1. Når du har pakket ut apparatet må du kontrollere at det ikke er skadet, og at døren lukker seg skikkelig. Gi beskjed til forhandleren om eventuelle skader innen 24 timer fra apparatet ble levert.
2. Det anbefales å vente minst to timer før apparatet settes igang, slik at kjølekretsen virker maksimalt.
3. Installasjon og elektrisk tilkobling må utføres av en kvalifisert elektriker ifølge produsentens anvisninger og gjeldende forskrifter.
4. Rengjør apparatet på innsiden før bruk.

MILJØVENNLIG BRUK

1. Emballasjen

Emballasjen består av 100% resirkulerbart materiale og er merket med resirkuleringssymbolet . Kildesorter i henhold til de lokale forskrifter. Emballasjen (plastposter, polystyrendeler osv.) må holdes utenfor barns rekkevidde.

2. Kassering

Kjøleskapet er fremstilt av resirkulerbart materiale. Dette apparatet er merket i samsvar med EU-direktiv 2002/96/EC om avhending av elektrisk og elektronisk utstyr (Waste Electrical and Electronic Equipment - WEEE). Forsikre deg om at dette produktet blir avhendet på korrekt vis, slik at det ikke kan utgjøre noen helse- eller miljørisiko.

Symbolet  på produktet eller på dokumentene som følger med det, viser at dette produktet ikke må behandles som husholdningsavfall. Lever det til et autorisert mottak for resirkulering av elektrisk og elektronisk utstyr.

Før apparatet kastes, må man sørge for at det ikke kan tas i bruk igjen ved å klippe av nettleddningen. Fjern også dørene og hyllene, slik at ikke barn kan stenge seg inne i kjøleskapet. Avhend apparatet ifølge de lokale renovasjonsforskrifter. Apparatet må bringes til et autorisert mottak og ikke etterlates uten tilsyn, da det kan utgjøre en fare for barn. For nærmere informasjon om håndtering, kassering og resirkulering av dette produktet, kontakt kommunen, renovasjonsetaten eller forretningen der du anskaffet det.

Informasjon:

Dette apparatet er KFK-fritt. Kjølekretsen inneholder R134a (HFC) eller R600a (HC), se typeskiltet inni apparatet.

For apparater med Isobutan (R 600 a): Isobutan er en naturlig gass uten innvirkning på miljøet. Gassen er imidlertid brannfarlig. Det er derfor viktig å forsikre seg om at rørene i kjølekretsen ikke er skadet.

Det er mulig at dette apparatet inneholder fluorinerte drivhusgasser som omtales i Kyoto-protokollen.

Kjølegassen befinner seg i et hermetisk lukket system.

Kjølegass: R134a har et globalt oppvarmingspotensial (GWP) på 1 300.

Overensstemmelseserklæring

- Dette apparatet er fremstilt for oppbevaring av matvarer og er i overensstemmelse med CE-standard nr. 1935/2004
- Dette produktet er utformet, fremstilt og markedsført i samsvar med:
 - kravene til sikkerhet i direktivet "Lav spenning" 2006/95/EU (som erstatter 73/23/EØF og påfølgende endringer);
 - beskyttelseskravene i EMC-direktivet 2004/108/EF.

Apparatets elektriske sikkerhet er kun garantert når det er koblet til et forskriftsmessig, jordet elektrisk anlegg.

GENERELLE RÅD

INSTALLASJON

- Flytting og installasjon av produktet må utføres av to eller flere personer.
- Vær forsiktig ved flytting av kjøleskapet, slik at det ikke oppstår skader på gulvet (f. eks. parkett).
- Etter installasjon må man forsikre seg om at apparatet ikke kan skade nettledningen.
- Forsikre deg om at kjøleskapet ikke er plassert ved siden av en varmekilde.
- For å sikre tilfredsstillende ventilasjon, må det være luft på hver side av apparatet og over dette. Følg installasjonsveiledningen
- Pass på at ikke ventilasjonsåpningene på apparatet tildekkes.
- Pass på at det ikke oppstår skader på rørene i kjølekretsen på apparatet.
- Installer og oppvatre kjøleskapet på et gulv som er tilstrekkelig solid og på et sted der det er tilstrekkelig med plass rundt apparatet.
- Plasser apparatet på et tørt sted med god ventilasjon. Apparatet er beregnet på bruk ved bestemte omgivelsestemperaturer, i henhold til klimaklassen som er oppgitt på typeskiltet: Det kan hende apparatet ikke fungerer korrekt dersom omgivelsestemperaturen over lengre tid er lavere eller høyere enn de temperaturer apparatet er beregnet for.

Klimaklasse	Omg. temp. (°C)	Omg. temp. (°F)
SN	Fra 10 til 32	Fra 50 til 90
N	Fra 16 til 32	Fra 61 til 90
ST	Fra 16 til 38	Fra 61 til 100
T	Fra 16 til 43	Fra 61 til 110

- Kontroller at nettspenningen er den samme som oppgitt på typeplaten.
- Benytt ikke skjøteledninger eller doble stikkontakter.
- For tilkobling til vanntilførsel benyttes slangen som følger med det nye apparatet. Bruk ikke slangen til det gamle apparatet.
- Endringer eller utskifting av nettledningen må kun utføres av kvalifisert personale eller Service.
- Det må være mulig å frakoble apparatet, enten ved at støpslet trekkes ut, eller ved hjelp av en topolsbryter plassert før stikkontakten.

SIKKERHET

- Ikke legg spraybokser eller beholdere som inneholder drivstoff eller lettantennelige stoffer inn i apparatet.
- Ikke bruk eller oppbevar bensin eller andre brennbare gasser/væsker i nærheten av kjøleskapet eller andre husholdningsapparater. Dunst fra slike væsker kan nemlig føre til brann eller eksplosjon.
- Bruk ikke andre hjelpemidler for å fremskynde avrimingen enn de som eventuelt anbefales av produsenten.
- Bruk ikke elektriske apparater inni seksjonene på apparatet, med mindre disse er godkjent av produsenten
- Dette apparatet er ikke beregnet på bruk av barn eller personer med nedsatte fysiske, sanselig eller mentale evner eller som ikke har erfaring med eller kjenner til apparatet, med mindre de under bruk av apparatet blir instruert og kontrollert av en person som er ansvarlig for sikkerheten deres.
- For å unngå at barn setter seg fast eller kveles inni apparatet må du ikke tillate dem å leke eller gjemme seg inni apparatet.
- Svelg ikke væsken (ikke giftig) i kjøleelementene (kun på noen modeller).
- Spis ikke ispinner eller isterninger umiddelbart etter at de er tatt ut av fryseren. Det kan forårsake kuldesår.

BRUK

- Før enhver form for rengjøring eller vedlikehold av apparatet, må apparatet frakobles strømmettet.
- Alle apparater som er utstyrt med ismaskin og vanddispenser må utelukkende tilkobles vanntilførsel med drikkevann (med et tilførselstrykk på mellom 0,17 og 0,81 MPa (1,7 og 8,1 bar)). Ismaskin og/eller vanddispenser som ikke er koblet direkte til vannettet, må kun fylles med drikkevann.
- Bruk kjøleseksjonen kun til oppbevaring av ferske matvarer og fryseseksjonen kun til oppbevaring av frysevarer, samt til innfrysing av ferske matvarer og produksjon av isterninger.
- Sett aldri glassbeholdere med væsker inn i fryseseksjonen, fordi de kan knuse.
- Unngå å oppbevare utpakket mat i direkte kontakt med de indre flatene i kjøle- eller fryseseksjonen.
- "Lyspæren som brukes i apparatet er kun beregnet på husholdningsapparater, og er ikke egnet til belysning i hjemmet (Forordning (EF) nr. 244/2009)."

Produsenten fraskriver seg ethvert ansvar dersom anbefalingene og retningslinjene over ikke følges

BRUK AV FRYSEREN

I denne fryseren kan man både oppbevare frosne varer og fryse inn ferske matvarer.

Igangsetting av fryseren

- Det er ikke nødvendig å stille inn termostaten. Den er forhåndsinnstilt fra fabrikk.
- Sett støpslet i stikkontakten.
- Vent to timer før du legger inn matvarene.

Justere temperaturen

Stillinger fra MIN til MAX: Økning av kjøletemperaturen.

- Termostatinnstilling:

MIN - kortvarig oppbevaring av matvarer.

NORMAL - oppbevaring av matvarer over lengre tid.

MAX - oppbevaring over lengre perioder.

Merk:

Omgivelsestemperaturen, hvor ofte døren åpnes og plasseringen av apparatet kan påvirke temperaturen i fryseren.

Disse forholdene må tas i betraktning ved innstilling av termostaten.

Innfrysing

Legg matvarene (se maks. mengde på typeskiltet) i det midtre rommet og pass på at de ikke kommer i kontakt med matvarer som allerede er frosne.

Det anbefales å bruke den termostatposisjonen som brukes i normal drift.

Merk:

Ved infrysing av mindre mengder matvarer, kan disse plasseres hvor som helst i apparatet, bortsett fra i den nederste skuffen.

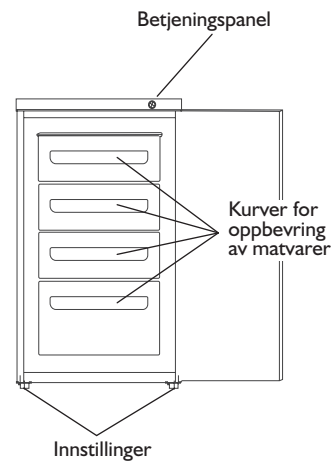

Betjeningspanel

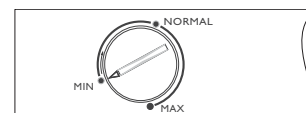

Råd for innfrysing og oppbevaring av ferske matvarer.

- De ferske matvarene som skal fryses inn må pakkes godt inn i: aluminiumsfolie, plastfolie, vanntette plastposer, polyetylenbokser m/lokk, spesielle fryseposer.
- Matvarene må være ferske, modne og av beste kvalitet.
- Ferske grønnsaker og frukt bør fryses inn så raskt som mulig etter innhøstingen, slik at de bevarer næringsstoffene, formen, konsistensen, fargen og smaken.

Merk:

- La alltid varme matvarer avkjøles før de legges i fryseren.
- Helt eller delvis opptinte matvarer må benyttes umiddelbart. Frys dem ikke inn igjen uten at de i mellomtiden er blitt kokt eller stekt. Etter at matvarene er blitt kokt, kan de fryses inn igjen.

Viktig:

I tabellen ved siden av ser du hvor mange måneder du kan oppbevare innfrosede matvarer.

Merking av frysevarene

Merk frysevarene og legg dem i fryseren.

Det anbefales å skrive dato på pakkene, slik at man er sikker på at de spises opp i tide.

Råd for oppbevaring av frysevarer

Ved kjøp av frysevarer, må man forsikre seg om at:

- Emballasjen eller pakken er i god stand, slik at matvarene ikke har blitt forringet. Dersom det er bulker og/eller våte flekker på pakken, er den ikke blitt oppbevart riktig og kan ha vært utsatt for en delvis opptining.
- Kjøp alltid frysevarene til sist og frakt dem hjem i kjølebag.
- Legg dem i fryseren med en gang du kommer hjem.
- Frys ikke inn igjen delvis opptinte matvarer, men spis dem i løpet av et døgn.
- Unngå variasjoner i temperaturen eller reduser dem til et minimum. Ta hensyn til holdbarhetsdatoen på emballasjen.
- Følg alltid instruksjonene på emballasjen for oppbevaring av frysevarene.

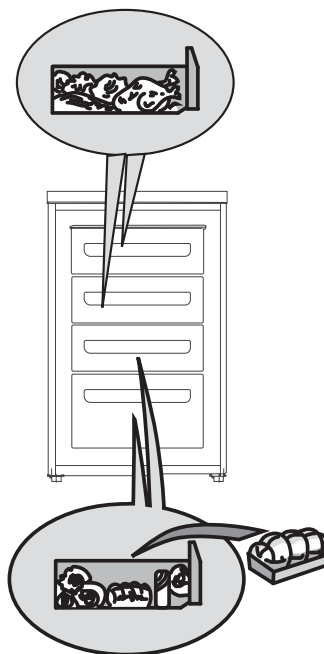

MÅNEDER	MATVARER
1-3	
4-7	
8-12	

Hvordan man tar ut skuffene

- Trekk skuffene ut så langt de går, løft dem forsiktig og ta dem ut.

Merk:

Fryseren kan også brukes uten skuffer, slik at man oppnår bedre plass.

Legg ikke inn mere matvarer enn opp til de eventuelle maks.-merkene på apparatets sidevegger.

Produksjon av isterninger

- Fyll isterningbrettet 2/3 fullt med vann og plasser det i innfrysingsseksjonen.
- Hvis brettet skulle fryse fast, må man ikke bruke skarpe gjenstander for å få det løs.
- Isterningene løsner lettere hvis isterningbrettet bøyes forsiktig.

Merk:

På grunn av undertrykk i fryseren er det vanskelig å åpne døren rett etter at den er blitt lukket.

Vent 2-3 minutter, til undertrykket i fryseren har avtatt.

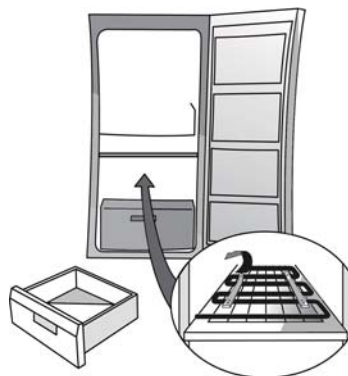

Fig. 1

AVRIMING OG RENGJØRING AV FRYSEREN

Før enhver form for rengjøring eller vedlikehold av apparatet, må apparatet frakobles strømmettet.

Det anbefales å avrime fryseren 1 til 2 ganger i året, eller når det har dannet seg større mengder med rim på fryselyngene.

Rimdannelse på fyseslyngene er normalt. Hvor raskt det danner seg rim og hvor mye som dannes, avhenger av omgivelsestemperaturen og hvor ofte døren åpnes.

Avrimingen bør foretas når det er minimalt med matvarer i seksjonen.

- Åpne døren og ta ut alle matvarene. Pakk dem inn i avispapir, slik at de blir liggende tett inntil hverandre, og plasser dem på et meget kjølig sted eller i en kjølebag.
- La døren stå åpen for å fremskynde nedsmeltingen.
- Rengjør innsiden av fryseren med en svamp fuktet i lunkent vann, eventuelt tilsatt et nøytralt vaskemiddel. Benytt ikke slipende rengjøringsmidler.
- Skyll og tørk omhyggelig.
- Legg matvarene inn igjen.
- Lukk døren til fryseren.
- Sett støpslet tilbake i stikkontakten.
- Slå på fryseren.

RENGJØRING OG VEDLIKEHOLD

Rengjør jevnlig kondensatoren, som sitter bak på apparatet, med støvsuger eller med en børste.

Ved lengre fravær

- Tøm fryseren.
- Koble apparatet fra strømmettet.
- Avrim og rengjør apparatet innvendig.
- **La døren stå åpen når apparatet ikke er i funksjon, slik at det ikke dannes mugg, fuktighet og innestengt lukt.**

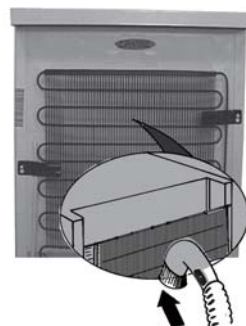

FEILSØKINGSLISTE

1. Apparatet virker ikke.

- Er det strømbrudd?
- Er hovedbryteren slått på?
- Er sikringene i god stand?
- Er termostaten riktig innstilt?
- Apparatet er satt igang på riktig måte?

2. Overdreven rimdannelse.

- Er dreneringsslangen blitt skjøvet riktig på plass?
- Er døren ordentlig lukket?

Merk:

- Dersom kanten på forsiden av fryseren er varm, beror ikke dette på en feil, men er for å motvirke dannelse av fuktighet.
- Gurglende og hvislende lyder fra kjølekretsen er helt normalt.

SERVICE

Før Service kontaktes:

1. Kontroller om du kan løse problemet på egen hånd (se "Feilsøkingsliste").
2. Sett apparatet igang igjen for å se om problemet er løst. Hvis problemet vedvarer, frakobles apparatet strømmettet igjen og forsøket gjentas etter en time.
3. Hvis problemet enda ikke har løst seg, tilkall service.

Oppgi:

- hva som er feil,
- modell,
- servicenummer (tallet som står etter ordet SERVICE på typeplaten inne i apparatet),
- din adresse,
- ditt telefonnummer.

SERVICE 0000 000 00000



INSTALLASJON

- Unngå å plassere fryseren nær varmekilder. Høy omgivelsestemperatur, direkte sollys eller plassering nær varmekilder (ovner eller komfyrer) fører til økt strømforbruk og bør unngås.
- Dersom dette ikke er mulig, bør følgende sikkerhetsavstander overholdes:
 - 30 cm fra olje- eller vedkomfyrer;
 - 3 cm fra elektriske komfyrer og/eller gasskomfyrer.
- Plasser apparatet på et tørt sted med god ventilasjon.
- Rengjør apparatet innvendig (se "Avriming og rengjøring av fryseren").
- Sett inn tilbehøret.
- Monter avstandsstykkene (Fig. 1, 2 eller 3 avhengig av modell)

Elektrisk tilkobling

- **Elektrisk tilkobling må skje i henhold til gjeldende forskrifter.**
- Spenning og strømforbruk er oppgitt på typeplaten, som sitter inne i apparatet.
- **Det er påbudt å jorde apparatet. Produsenten fraskriver seg ethvert ansvar for eventuelle skader på personer, dyr eller gjenstander som skyldes manglende respekt for ovennevnte normer.**
- Dersom støpslet og stikkkontakten ikke passer sammen, må stikkkontakten skiftes ut av en kvalifisert elektriker.
- Benytt ikke skjøteledninger eller doble stikkontakter.

Elektrisk frakobling

Det må være mulig å frakoble apparatet, enten ved at støpselet trekkes ut, eller ved hjelp av en topolsbryter plassert over stikkkontakten.

Omhengsling av døren

Dersom det er behov for det, kan man hengsle om døren, slik at den åpner mot høyre eller mot venstre (avhengig av hvordan apparatet leveres).

Merk! Mens man hengsler om døren, må ikke apparatet være tilkoblet strømmettet. Man må på forhånd ta støpselet ut av stikkkontakten.

Vipp apparatet litt bakover og blokker det på sikkert vis i denne stillingen.

Løsne skruene på dørhengslene og avmonter beslaget med hengselbolten.

Åpne døren litt og senk den ned.

Løsne den øvre bolten og skru den fast igjen på motsatt side.

Sett døren i den øvre bolten og lukk den.

Skru godt til beslaget med hengselbolten på motsatt side, ved hjelp av skruene.

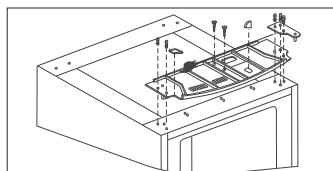
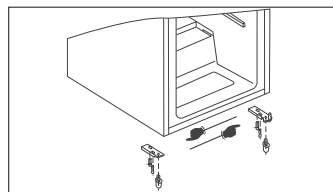
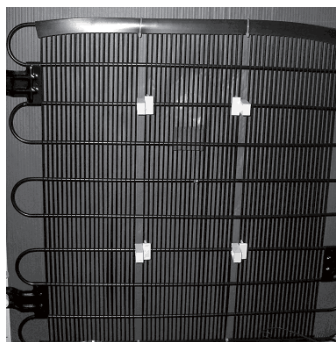

Krav til installasjon

For at apparatet skal fungere perfekt, må det ikke utsettes for temperaturer under 16°C eller over 32°C.

Apparatet bør ikke plasseres på følgende steder: kjøkken uten ventilasjon, utendørs lokaler, drivhus, garasje. For at apparatet skal fungere korrekt, må det installeres:

på et tørt sted.

på avstand fra direkte sollys.

på avstand fra ekstreme temperaturer (ikke i nærheten av en komfyr eller andre varmekilder).

Når apparatet er fullt, vil det være tungt og må derfor plasseres på et flatt og kraftig gulv.

Krav til ventilasjon

Skyv forsiktig fryseren på plass, til den er i riktig avstand fra veggen bak.

Det skal være 50 mm med luft over apparatet.

Hvis det ikke er noe tilgjengelig rom over apparatet, må man la det være 25 mm på begge sider av det.

Pass på at ikke nettleddningen kommer i klem.

De delene av apparatet som blir varme under bruk, må ikke være tilgjengelige. Om mulig skal baksiden av apparatet vende mot veggen.

Pass på at det er litt avstand, slik at luften kan sirkulere.

Oppvatring

Apparatet må stå helt flatt, slik at det ikke vipper:

Pass på at apparatet står helt rett og at begge de regulerbare føttene er i god kontakt med gulvet.

Vatre opp og reguler ved behov foten på forsiden av apparatet (med fingeren eller med en skrutrekker).

Apparatet er tungt. Vær forsiktig når du skal flytte det.

* For nøyaktige spesifikasjoner, se typeskiltet på baksiden av fryseren. Apparatets spesifikasjoner kan endres uten forvarsel.

Merk:

Omhengsling av døren utført av våre teknikere dekkes ikke av garantien.

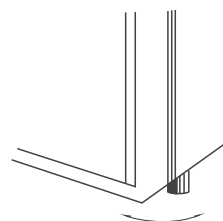
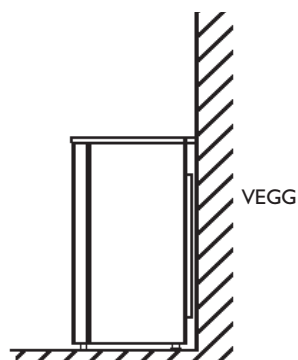

AVTAKBAR PLATE

TOPPLATE PÅ KJØLESKAP 54 CM

HVORDAN MAN FJERNER TOPPLATEN FØR APPARATET
PLASSERES I INNBYGGINGSNISJEN

Trinn 1

Fjern de 2 skruene på baksiden av apparatet

Trinn 2

Løft opp platen fra baksiden og hekk den løs fra festepunktene
foran

Trinn 3

Fjern de 10 skruene på plastrammen foran samt metallhengslet

Trinn 4

Fjern hengslet og plastrammen

Trinn 5

Sett hengslet på plass og fest det med 2 skruer



skruer

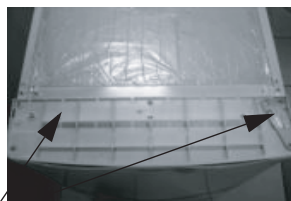

skruer



skruer



FØR APPARATET TAGES I BRUG

- Dette apparat er beregnet til husholdningsbrug samt til brug:
 - i køkkener på arbejdspladser, i forretninger og/eller i kontorer
 - på landbrugsejendomme
 - i hotelværelser, i motelværelser, i ferielejligheder, i bed & breakfast værelser.

For at få det bedste udbytte af apparatet anbefales det at læse brugsanvisningen nøje, da den indeholder en beskrivelse af apparatet samt nyttige råd om opbevaring af madvarerne.

Gem denne brugsanvisning til senere brug.

1. Efter at have fjernet emballagen fra apparatet skal det kontrolleres, at det ikke er beskadiget og at døren lukker korrekt. Eventuelle skader skal anmeldes til forhandleren inden for 24 timer fra leveringen af apparatet.
2. Det anbefales at vente mindst 2 timer med at starte skabet, således at kølesystemet fungerer perfekt.
3. Installation og eltilslutning skal foretages af en autoriseret servicetekniker i henhold til producentens anvisninger samt gældende lokal lovgivning.
4. Rengør apparatet indvendigt inden brug.

OPLYSNINGER OM MILJØHENSYN

1. Emballage

Emballagen kan genbruges 100 % og er mærket med genbrugssymbolet . Bortskaffelse skal ske i henhold til gældende lokale regler. Emballagen (plastposer, polystyrenstykker osv.) skal opbevares uden for børns rækkevidde, da den udgør en potentiel fare.

2. Bortskaffelse

Skabet er fremstillet af genbrugeligt materiale. Dette produkt er mærket i henhold til EU-direktiv 2002/96/EF om Kasseret elektrisk og elektronisk udstyr (WEEE). Ved at sikre at dette produkt bliver skrottet korrekt, hjælper du med til at forhindre potentielle, negative konsekvenser for miljøet og folkesundheden, der kunne opstå gennem uhensigtsmæssig bortskaffelse af dette produkt.

Symbolet  på produktet eller på dokumenterne, der ledsager produktet, angiver, at produktet ikke må bortskaffes sammen med husholdningsaffaldet. Det skal i stedet afleveres på en genbrugsstation for elektrisk og elektronisk udstyr. Gør apparatet ubrugeligt ved at fjerne dørene og hylderne og klippe netledningen af, så børn ikke kan gemme sig i skabet. Apparatet skal skrotes i henhold til gældende lokale regler for bortskaffelse af affald og sendes til specielle affaldsstationer. Det må ikke efterlades i miljøet selv i få dage, hvor det kan udgøre en fare for børn. For yderligere oplysninger om håndtering, genvinding og genbrug af dette produkt bedes du kontakte de lokale myndigheder, renovationselskabet eller forretningen, hvor produktet er købt.

Bemærk:

Dette apparat indeholder ikke CFC. Kølekredsløbet indeholder R134a (HFC) eller R600a (HC), se typeskiltet i apparatet. Apparater med isobutan (R600a): Isobutan er en uskadelig naturlig gas, som dog er brandfarlig. Det er derfor vigtigt at kontrollere, at kølekredsløbets rør ikke er beskadigede. Dette apparat kan indeholde fluorholdige drivhusgasser, der er omfattet af Kyoto-protokollen. Kølemidlet er indeholdt i et hermetisk forsejlet system. Kølemiddel: R134a har en potentiel global opvarmning (GWP) på 1.300.

Overensstemmelseserklæring

- Dette apparat er beregnet til opbevaring af madvarer og er produceret med overholdelse af kravene i forordning (EF) nr. 1935/2004.
- Apparatet er designet, produceret og markedsført i overensstemmelse med:
 - Sikkerhedskravene i Lavspændingsdirektivet 2006/95/EF (der erstatter direktiv 73/23/EØF og efterfølgende ændringer);
 - Beskyttelseskravene i EMC-direktivet 2004/108/EF.

Skabets elsikkerhed garanteres kun, når det er korrekt tilsluttet til en kontakt med lovpligtig ekstrabeskyttelse.

ADVARSLER OG GENERELLE RÅD

INSTALLATION

- Flytning og installation af apparatet skal udføres af to eller flere personer.
- Vær forsigtig i forbindelse med flytninger, så gulvet ikke bliver beskadiget (f.eks. parketgulv).
- Under opstillingen kontrolleres det, at skabet ikke beskadiger elkablet.
- Sørg for, at apparatet ikke er placeret i nærheden af en varmekilde.
- Sørg for, at der er plads på begge sider og over apparatet eller følg installationsanvisningerne for at sikre en passende udluftning.
- Sørg for, at ventilationsåbningerne i skabet ikke blokeres eller tildækkes.
- Sørg for ikke at beskadige kølekredsløbet.
- Opstil skabet på et plant gulv, som kan modstå vægten, og på et passende anvendelsessted.
- Stil skabet et tørt sted med god udluftning. Skabet er beregnet til optimal drift ved rumtemperaturer inden for følgende intervaller, der svarer til den klimakategori, som er angivet på typeskiltet. Skabet kan ikke fungere korrekt, hvis det i en længere periode får lov til at stå i en temperatur over eller under det angivne interval.

Klimakategori	Omg. temp. (°C)	Omg. temp. (°F)
SN	Fra 10 til 32	Fra 50 til 90
N	Fra 16 til 32	Fra 61 til 90
ST	Fra 16 til 38	Fra 61 til 100
T	Fra 16 til 43	Fra 61 til 110

- Kontrollér, at spændingen på typeskiltet svarer til spændingen i husstanden.
- Der må ikke benyttes multi- eller enkeltstikdåser eller forlængerledninger.
- Brug vandslangen, der følger med skabet til slutning til vand, men brug ikke slangen til det tidligere apparat.
- Elkablet må kun ændres eller udskiftes af en autoriseret tekniker eller af Service.
- Det skal være muligt at afbryde strømmen enten ved fjernelse af stikket eller ved hjælp af en bipolar netværksafbryder, som installeres inden stikkontakten.

SIKKERHED

- Benyt ikke apparatet til opbevaring af sprayflasker eller beholdere med drivgas eller brandfarlige væsker.
- Opbevar og benyt ikke benzin, brandfarlige gasser eller væsker i nærheden af apparatet eller andre elartikler. Dampene, som udvikles, kan medføre brand eller eksplosioner.

- Benyt ikke mekaniske, elektriske eller kemiske anordninger for at fremskynde afrimningen, medmindre de er af en type anbefalet af producenten.
- Brug aldrig elektriske apparater indvendigt i skabet, medmindre de er af en type anbefalet af producenten.
- Dette apparat er ikke beregnet til at blive brugt af børn eller personer med fysiske, sensoriske eller mentale handicap eller med manglende erfaring og kendskab til apparatet, medmindre disse personer er under opsyn eller er oplært i brugen af apparatet af en person, der er ansvarlig for deres sikkerhed.
- For at undgå risikoen for, at børn bliver lukket inde eller kvalt i apparatet, er det forbudt at lege ved eller gemme sig i apparatet.
- Indtag ikke væsken (ugiftig) i fryseelementerne (hvis de findes).
- Spis ikke isterninger eller ispinde umiddelbart efter fjernelse fra fryseren, idet der er risiko for fryseskader.

BRUG

- Før enhver form for vedligeholdelse eller rengøring skal stikket tages ud af stikkontakten, eller strømmen afbrydes på hovedafbryderen.
- Alle apparater med ismaskine og vandautomat skal sluttes til drikkevandsforsyningen (vandforsyningstrykket skal være mellem 1,7 og 8,1 bar). Ismaskinen, is- og/eller vandautomaten, som ikke er tilsluttet vandforsyningen, må kun fyldes med drikkevand.
- Brug kun køleskabet til opbevaring af friske madvarer og fryseren kun til opbevaring af frostvarer, til indfrysning af friske madvarer samt til fremstilling af isterninger.
- Glasflasker med væsker må ikke anbringes i fryseren, da de kan gå i stykker.
- Anbring ikke madvarer, der ikke er emballerede, i kontakt med køle- eller fryseafdelingens indvendige vægge.
- "Pæren anvendt i apparatet er speciel til husholdningsapparater og er ikke egnet til belysning i boliger (forordning (EF) 244/2009)".

Producenten kan på ingen måde gøres ansvarlig i tilfælde af manglende overholdelse af ovennævnte råd og advarsler.

BRUG AF FRYSEREN

I denne fryser kan der opbevares fødevarer, der allerede er frosne, ligesom der kan indfrys friske madvarer.

Igangsætning af fryseren

- Det er unødvendigt at indstille fryserens temperatur med termostaten, da den er forudindstillet på fabrikken.
- Sæt stikket i stikkontakten.
- Anbring først madvarerne i fryseren ca. 2 timer, efter der er tændt for den.

Temperaturregulering

Positionerne fra MIN til MAX: Stigende afkølingstemperatur.

- Termostatindstilling:

MIN - opbevaring af madvarer i korte perioder.

NORMAL - opbevaring af madvarer i længere tid.

MAX - position til opbevaring af madvarer i længere tid.

Bemærk:

Rumtemperaturen, antallet af gange døren åbnes, samt placeringen af apparatet har betydning for temperaturen i fryseren.

Indstillingerne af termostaten skal derfor stå i forhold til disse faktorer.

Indfrysning

Anbring den maksimalt tilladte mængde af friske madvarer (mængden er angivet på typepladen) i det midterste rum.

Sørg for, at madvarerne ikke berører allerede indfrosne varer.

Det er en god idé at opretholde den termostatposition, der anvendes under normal drift.

Vigtigt:

Ved indfrysning af små mængder af madvarer kan disse anbringes i ethvert af fryserens rum med undtagelse af den nederste skuffe.

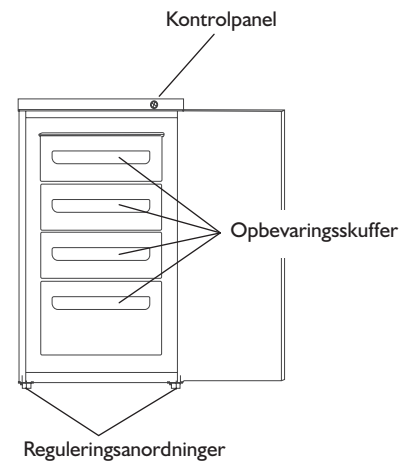

Kontrolpanel

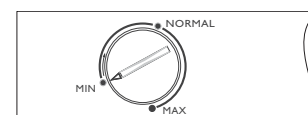

Råd vedrørende indfrysning og opbevaring af friske madvarer.

- Pak madvarerne godt ind i et af følgende:
Stanniol, plastfilm, vandtætte plastbeholdere, lågbeholdere i polyætylen eller fryseemballage, som er egnet til de pågældende madvarer.
- Madvarerne skal være friske og af bedste kvalitet.
- Frisk frugt og grøntsager skal indfryses straks efter høst, så næringsstofferne, formen, konsistensen, farven samt smagen bevares bedst.

Bemærk:

- Lad altid varme madvarer afkøle, inden de anbringes i fryseren.
- Helt eller delvist optøede madvarer bør anvendes straks. De må ikke genindfryses, medmindre de anvendes i en tilberedt ret, der herefter kan genindfryses. Når de optøede fødevarer er tilberedt, kan de atter indfryses.

Vigtigt:

I den viste tabel ses det antal måneder, hvori friske, indfrosne varer kan opbevares.

Klassificering af indfrosne varer

Anbring og klassificer frostvarerne i fryseren.

Det anbefales at mærke emballagen med dato, så holdbarhedsdatoen kan overholdes.

Råd om opbevaring af frostvarer

Ved køb af frostvarer skal man:

- Sikre sig, at emballagen eller pakken er intakt, da madvaren kan forringes. Hvis en pakke er bulet eller har fugtige pletter, har den ikke været opbevaret under optimale betingelser og kan have været udsat for delvis optøning.
- Bruge termoposer til transporten, og købe frostvarer som det sidste.
- Straks anbringe varerne i fryseren ved hjemkomsten.
- Undlade at genindfryse delvist optøede varer, men anvende dem inden for 24 timer.
- Undgå eller begrænse temperaturudsving mest muligt. Overholde udløbsdatoen på emballagen.
- Altid følge anvisningerne på emballagen vedrørende opbevaring af frostvarer.

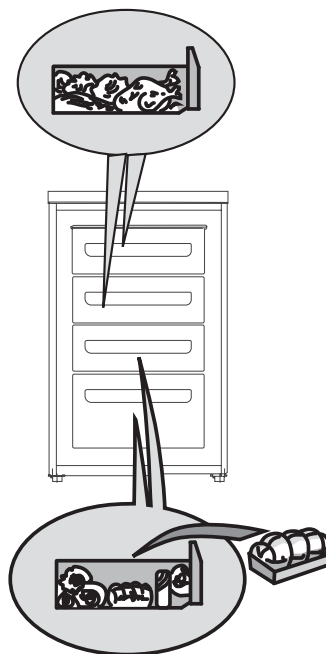

MÅNEDER	MADVARER
1-3	
4-7	
8-12	

Fjernelse af skufferne

- Træk skufferne ud, til de ikke kan komme længere, løft dem en smule, og træk dem herefter helt ud.

Bemærk:

Er der behov for mere plads, kan man fjerne skufferne.

Kontrollér, at fyldningen ikke overstiger grænseværdierne, som, hvis de forefindes, er angivet på fryserens sidevægge.

Fremstilling af isterninger

- Fyld bakken til isterninger 2/3 op med vand, og sæt den ind i det dertil bestemte rum i fryseren.
- Hvis isterningbakken sidder fast på bunden, må man ikke anvende spidse eller skarpe genstande til at løsne den med.
- Isterningerne kommer lettere ud, hvis bakken vrides let.

Bemærk:

Det er vanskeligt at åbne døren til fryseren igen, lige efter at den er blevet lukket.

Det anbefales at vente i to til tre minutter, for at det dannede undertryk kan udlignes.

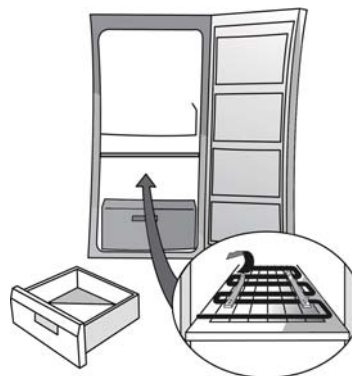

Fig. 1

AFRIMNING OG RENGØRING AF FRYSEREN

Før enhver form for vedligeholdelse eller rengøring skal stikket tages ud af stikkontakten, eller strømmen afbrydes på hovedafbryderen.

Det anbefales at afrime fryseren 1-2 gange årligt, eller så snart rimlaget på fryseristene bliver for tykt.

Dannelse af rim på fryseristene er helt normalt. Mængden samt hastigheden, hvormed den dannes, er afhængig af de omgivende klimaforhold samt antallet af gange, døren åbnes, og rimen ophober sig især på de øverste riste.

Det anbefales at afrime fryseren, når der kun er få varer i den.

- Åbn døren, og tag madvarerne ud af fryseren. Pak dem ind i avispapir, og læg dem et køligt sted eller i en termopose.
- Lad døren stå åben, så isen på væggene kan smelte.
- Rengør med en svamp, der er fugtet med lunkent vand og/eller sæbevand. Der må ikke anvendes slibemidler.
- Skyl, og tør godt efter.
- Læg madvarerne på plads.
- Luk fryserens dør.
- Sæt stikket i stikkontakten.
- Sæt fryseren i gang.

RENGØRING OG VEDLIGEHOLDELSE

Rengør regelmæssigt kondensatoren på bagsiden af fryseren med en støvsuger eller en børste.

Ved længerevarende fravær

- Tøm fryseren.
- Tag stikket ud af stikkontakten.
- Afrim, og rengør indvendigt.
- **Lad døren stå åben for at forhindre dannelse af mug og dårlig lugt og for at undgå, at der dannes fugt indvendigt.**

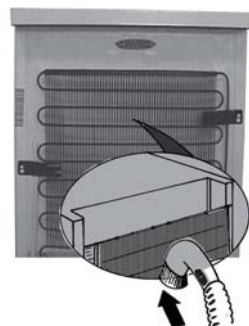

FEJLFINDINGSOVERSIGT

1. Apparatet virker ikke.

- Er der strømafbrydelse?
- Er der tændt på hovedafbryderen?
- Fungerer relæet korrekt?
- Er termostaten indstillet korrekt?
- Er apparatet blevet sat korrekt i gang?

2. Et unormalt tykt rimlag.

- Er afløbskanalen til vandet blevet genanbragt korrekt?
- Er døren ordentligt lukket?

Bemærk:

- Hvis skabets forkant er varm, skyldes det ikke en fejl, men er en hjælp til at forhindre dannelse af kondens.
- Gurglende og hvislende lyde stammer fra kølesystemet og er helt normale.

SERVICE

Før Service kontaktes:

1. Undersøg, om det er muligt selv at rette fejlene (se afsnittet "Fejlfindingsoversigt").
2. Start apparatet igen for at se, om fejlen er afhjulpet. Hvis dette ikke er tilfældet, afbrydes strømmen igen, og operationen gentages efter en time.
3. Hvis resultatet stadig er negativt, kontaktes Service.

Opgiv venligst:

- Fejltypen
- Modellen
- Servicenummeret (tallet står efter ordet SERVICE på typepladen, der er anbragt inden i apparatet),
- Fulde navn og adresse
- Telefonnummer.

SERVICE 0000 000 00000



OPSTILLING

- Apparatet må ikke opstilles i nærheden af en varmekilde. Det bør ikke opstilles i et varmt rum, udsættes for direkte sollys eller anbringes i nærheden af varmekilder (radiator, komfur), da dette forøger energiforbruget.
- Hvis ovenstående ikke er muligt, skal følgende regler om minimumafstande overholdes:
 - 30 cm fra kulfyrede eller petroleumsfyrede komfurer;
 - 3 cm fra el- og/eller gaskomfurer.
- Det skal anbringes på et tørt sted med tilstrækkelig udluftning.
- Rengør skabet indvendigt (se "Afrimning og rengøring af fryseren").
- Monter tilbehøret.
- Monter afstandsstykkerne (Fig. 1, 2 eller 3 afhængigt af modellen)

Eltilslutning

- **Tilslutning skal foretages i henhold til gældende lokal lovgivning.**
- Netspændingen og strømforbruget fremgår af typepladen, der er anbragt inden i apparatet.
- **Dette apparat skal ekstrabeskyttes jævnfør stærkstrømsreglementet. Producenten fralægger sig ethvert ansvar for skader på personer, dyr eller ting som følge af manglende overholdelse af lovgivningen.**
- Hvis stikproppen og den LOVLIGE stikkontakt ikke passer sammen, skal stikproppen udskiftes af en autoriseret tekniker.
- Der må ikke benyttes forlængerledninger eller multistikdåser.

Afbrydelse af elektricitet

Elektriciteten skal kunne afbrydes enten ved at tage stikket ud eller ved hjælp af en bipolær afbryder, der er anbragt før stikkontakten.

Vending af døren

Hvis det er nødvendigt, kan døren vendes, så den åbnes til den modsatte side.

Advarsel! Apparatet må ikke være tilsluttet strømforsyningen, når døren vendes. Tag stikket ud af stikkontakten først.

Vip apparatet lidt bagud, og understøt det, så det står sikkert. Skru skrueene ud af dørens hængsler, og afmonter beslaget til hængselstappen.

Åbn døren lidt, og sænk den.

Skru den øverste tap ud, og skru den i på den modsatte side.

Sæt døren i den øverste tap, og luk den.

Skru beslaget til hængselstappen godt fast på modsatte side ved hjælp af skrueene.

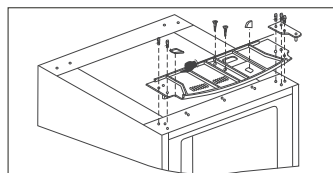
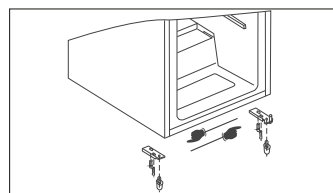
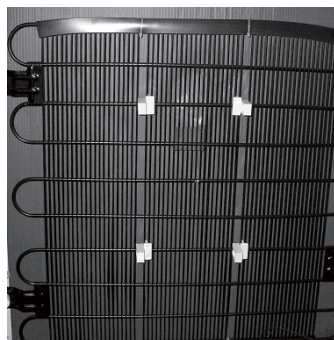

Opstillingskrav

For at sikre en korrekt funktion må apparatet ikke udsættes for temperaturer under 16 °C eller over 32 °C.

Det anbefales at undgå opstilling af apparatet følgende steder: køkken uden luftcirkulation, udvendigt rum, drivhus, garage. For at fungere korrekt skal apparatet opstilles:

i tørre omgivelser.

langt fra direkte sollys.

langt fra høje temperaturer (ikke tæt på kogeplader eller andre varmekilder).

Skabet er meget tungt, når det er fyldt, og det skal derfor opstilles på et solidt gulv, der kan bære vægten.

Ventilationskrav

Skub forsigtigt apparatet på plads, til det befinder sig i en passende afstand fra væggen.

Når skabet er anbragt korrekt, skal der være 50 mm fri plads over skabet.

Hvis der ikke er plads til rådighed over skabet, skal der være 25 mm fri plads på begge sider.

Kontrollér, at skabet ikke står på elkablet.

Dele, der kan blive varme, må ikke være fritlagte. Hvis det er muligt, skal skabets bagside derfor befinde sig nær væggen. Overhold den anførte fri plads til luftcirkulation.

Nivellering

Apparatet skal placeres i vater. Sådan undgås vibrationer:

Kontrollér, at apparatet står lige, og at begge reguleringsanordningerne står sikkert på gulvet, så skabet er placeret i vater.

Stil skabet i vater ved at skrue på den relevante reguleringsanordning på forsiden (brug fingrene eller en skruetrækker).

Skabet er tungt. Vær derfor forsigtig i forbindelse med flytninger.

* For detaljerede specifikationer henvises der til typepladen, der er anbragt bag på fryseren. Ret til ændring af specifikationerne uden varsel forbeholdes.

Bemærk:

Hvis Service udfører vending af døren, regnes det ikke for et garantiindgreb.

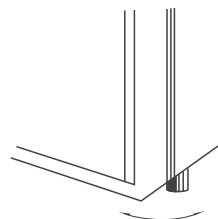
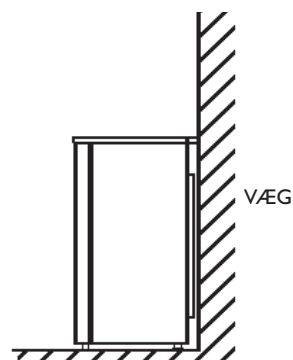

AFTAGELIG PLADE

KØLESKABETS TOPPLADE 54 CM

SÅDAN FJERNES PLAGEN INDEN SKABET PLACERES I RUMMET TIL INDBYGNING

Trin 1

Fjern de 2 skruer på skabets bagside

Trin 2

Løft pladen fra bagsiden, og tag den ud af de forreste fastgørelsespunkter

Trin 3

Fjern de 10 skruer på den forreste plastramme og metalhængslet

Trin 4

Fjern hængslet og plastrammen

Trin 5

Sæt metalhængslet på plads igen med 2 skruer

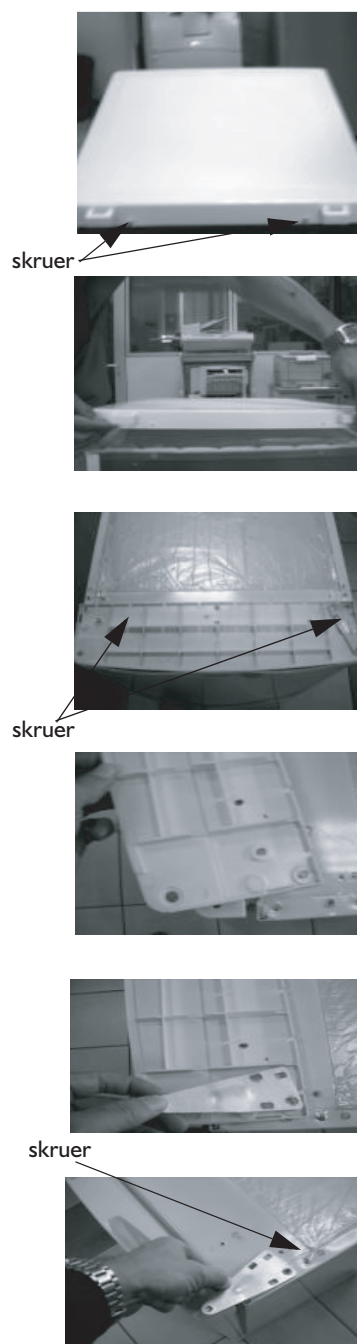

ENNEN TUOTTEEN KÄYTTÖÖNOTTOA

- Ostamasi laite on tarkoitettu kotitalouskäyttöön ja seuraaviin tiloihin:
 - työpaikkojen, liikkeiden ja/tai toimistojen keittiötilat
 - maatilat
 - hotellit, motellit, loma-asunnot ja aamiaismajoitukset (yhden asiakkaan käyttöön).

Lue käyttöohjeet huolellisesti, jotta opit käyttämään laitetta parhaalla mahdollisella tavalla.

Ohjeet sisältävät laitteen kuvauksen ja hyödyllisiä neuvoja.

Säilytä ohjeet vastaisuuden varalle.

1. Kun laite on purettu pakkauksesta, tarkista ettei se ole vaurioitunut ja että ovet sulkeutuvat tiiviisti. Mahdollisista vaurioista on ilmoitettava jälleenmyyjälle 24 tunnin kuluessa laitteen toimituksesta.
2. Ennen laitteen käynnistämistä on suositeltavaa odottaa vähintään kaksi tuntia, jotta jäähdytyskierto toimii täydellä tehollaan.
3. Laitteen asentamisen ja sähköliitännöiden kytkemisen saa suorittaa vain pätevä asiantuntija valmistajan ohjeiden sekä voimassaolevien paikallisten määräysten mukaisesti.
4. Puhdista laitteen sisäpuoli ennen käyttöä.

YMPÄRISTÖNSUOJELUA KOSKEVIA OHJEITA

1. Pakkaus

Pakkaus on valmistettu 100-prosenttisesti kierrätettävästä materiaalista kierrätysmerkinnän mukaisesti . Hävitä pakkaus paikallisten jätahuoltomääräysten mukaisesti. Pidä pakkausmateriaalit (muovipussit, polystyreenipalat jne.) poissa lasten ulottuvilta, sillä ne voivat aiheuttaa vaaratilanteita.

2. Laitteen käytöstäpoisto ja romutus

Laitte on valmistettu kierrätettävistä materiaaleista. Tämä laite vastaa Euroopan yhteisön Sähkö- ja elektroniikkalaitteiden kierrätysdirektiiviä (WEEE) 2002/96/EY. Varmistamalla, että tuote poistetaan käytöstä asianmukaisesti, voidaan auttaa estämään sellaiset ympäristö- ja terveyshaitat, joita voi aiheutua jätteiden asiattomasta käsittelystä.

Symboli  tuotteessa tai sen asiakirjoissa tarkoittaa, ettei laitetta saa hävittää kotitalousjätteiden mukana. Sen sijaan tuote on toimitettava sähkö- ja elektroniikkakomponenttien keräys- ja kierrätyspisteeseen. Kun poistat laitteen käytöstä, tee se käyttökelpottomaksi katkaisemalla virtajohto. Irrota ovet ja hyllyt, jotta lapset eivät voi jäädä loukkuun sen sisään. Noudata käytöstäpoistossa paikallisia jätahuoltomääräyksiä. Toimita laite kierrätyskeskukseen tai käytettyjä laitteita vastaanottavaan liikkeeseen. Älä jätä laitetta ilman valvontaa edes muutaman päivän ajaksi, sillä se voi aiheuttaa vaaratilanteita erityisesti leikkiville lapsille. Lisätietoja laitteen käytöstäpoistosta, jälleenkäsittelystä ja kierrätyksestä on saatavilla jätahuoltoviranomaisilta, kotitalousjätteiden kierrätyskeskuksesta tai liikkeestä, josta laite on ostettu.

Teknisiä tietoja:

Tässä laitteessa ei käytetä CFC-kaasua. Jäähdytyspiiri sisältää R134a-kaasua (HFC) eikä R600a-kaasua (HC), katso laitteen sisäpuolelle kiinnitetty arvokilpi. Isobutaania (R600a) sisältävät laitteet: Isobutaani on luonnonkaasu, jolla ei ole haitallisia ympäristövaikutuksia, mutta se on tulenarkaa. Jäähdytysputkiston moitteeton kunto on ehdottomasti varmistettava. Tämä tuote saattaa sisältää Kyoton pöytäkirjassa käsiteltyjä fluorattuja kasvihuonekaasuja. Kaasu on ilmatiiviin järjestelmän sisällä. Jäähdytyskaasu: R134a - lämmitysvaikutuskerroin (GWP) 1300.

Vaatimustenmukaisuusvakuutus

- Tämä laite on tarkoitettu elintarvikkeiden säilyttämistä varten, ja se on valmistettu Euroopan yhteisön CEMerkintädirektiivin nro 1935/2004 mukaisesti.
- Tämän laitteen suunnittelussa, valmistuksessa ja markkinoinnissa noudatetaan seuraavien EUDirektiivien vaatimuksia:
 - Pienjännitedirektiivin 2006/95/EY turvallisuusmääräykset (korvaa direktiivin 73/23/ETY sekä myöhemmät lisäykset);
 - EMC-direktiivin 2004/108/EY suojausvaatimukset.

Laitteen sähköturvallisuus on varmistettu vain, kun se on kytketty asianmukaisesti maadoitettuun, määräysten mukaiseen verkkopistorasiaan.

YLEISIÄ VAROTOIMIA JA SUOSITUKSIA

ASENNUS

- Laitteen siirtämisessä ja asennuksessa tarvitaan vähintään kaksi henkilöä.
- Varo vahingoittamasta lattiaa jääkaapin siirtämisen aikana (esim. parketti).
- Tarkista asennuksen yhteydessä, ettei laite ole virtajohdon päällä.
- Varmista, ettei laite ole lämmönlähteen lähellä.
- Riittävän ilmankierron varmistamiseksi laitteen kummallekin sivulle sekä yläpuolelle on jätettävä vapaata tilaa asennusohjeiden mukaisesti.
- Älä peitä tai tuki laitteen ilmanvaihtoaukkoja.
- Älä vahingoita jääkaapin jäähdytysputkistoa.
- Sijoita laite tukevalle ja tasaiselle lattialle, tarkoituksenmukaiseen ja riittävän tilavaan paikkaan.
- Sijoita laite kuivaan ja hyvin ilmastoituun tilaan. Laite on esisäädetty toimimaan parhaiten ympäristössä, jonka lämpötila on alla mainittujen arvojen välillä, arvokilvessä osoitetun ilmastoluokan mukaisesti: Laite ei mahdollisesti toimi moitteettomasti, jos se on ollut kauan mainittuja lämpötila-arvoja lämpimämmässä tai kylmemmässä tilassa.

Ilmastoluokka	Ymp. lämpöt. (°C)	Ymp. lämpöt. (°F)
SN	10 - 32	50 - 90
N	16 - 32	61 - 90
ST	16 - 38	61 - 100
T	16 - 43	61 - 110

- Tarkista, että arvokilvessä mainittu jännite vastaa asuntosi jännitettä.
- Älä käytä yksi- tai kaksiosaisia sovittimia tai jatkojohtoja.
- Kytke laite vesijohtoverkkoon uuden laitteen mukana toimitetulla putkella. Älä käytä vanhan laitteen putkea.
- Ainoastaan ammattitaitoinen henkilö tai huoltopalvelu saa korjailia sähköjohtoa tai vaihtaa sen.
- Laite on voitava irrottaa sähköverkosta joko irrottamalla pistoke pistorasiasta tai verkkokytkimen avulla.

TURVALLISUUS

- Älä aseta laitteeseen suihkepulloja tai astioita, jotka sisältävät punne- tai syttyviä aineita.
- Älä säilytä tai käytä jääkaapin tai muiden kodinkoneiden läheisyydessä bensiiniä tai tulenarkoja kaasuja tai nesteitä. Kaasut voivat aiheuttaa tulipalon tai räjähdyksen.
- Älä yritä nopeuttaa sulamista mekaanisten apuvälineiden, sähkölaitteiden tai kemikaalien avulla. Käytä ainoastaan valmistajan suosittelemia välineitä.
- Älä käytä tai vie sähkölaitteita laitteen sisälle, elleivät ne ole valmistajan nimenomaisesti valtuuttamia.
- Laitetta ei ole tarkoitettu sellaisten henkilöiden käyttöön (lapset mukaan lukien), joiden fyysinen, aistien tai mielen terveys on heikentynyt tai joilla ei ole asianmukaista kokemusta tai tietoa laitteen käytöstä, ellei heidän turvallisuudestaan vastaava henkilö ole valmentanut heitä laitteen käyttöön tai valvo sitä.
- Älä anna lasten leikkiä laitteella tai piiloutua sen sisälle. Vaarana on loukkuun jääminen ja tukehtuminen.
- Älä laita suuhun kylmävaraajien sisältämää (myrkytöntä) nestettä (joissakin malleissa).
- Älä nauti jääkuutioita tai mehujäitä suoraan pakastimesta, sillä ne voivat aiheuttaa kylmävaurioita.

KÄYTTÖ

- Irrota pistoke pistorasiasta tai kytke laite irti sähköverkosta ennen minkään huolto- tai puhdistustoimenpiteen aloittamista.
- Laitteet, joissa on jääpalakone ja vedenannostelija, on liitettävä puhtaaseen vesijohtoverkkoon (paine välillä 0,17 – 0,81 MPa (1,7 - 8,1 bar)). Jääpalakoneet ja/tai vedenannostelijat, joita ei liitetä suoraan vesijohtoverkkoon, saa täyttää vain puhtaalla juomavedellä.
- Käytä jääkaappiosastoa vain tuoreiden elintarvikkeiden säilyttämiseen ja pakastinosastoa vain pakasteiden säilyttämiseen, tuoreiden elintarvikkeiden pakastamiseen ja jääkuutioiden valmistamiseen.
- Älä laita pakastimeen nesteitä lasiastioissa, sillä ne voivat särkyä.
- Älä säilytä pakkaamattomia elintarvikkeita suorassa kosketuksessa jääkaapin tai pakastinosaston sisäosiin.
- "Laitteessa käytetty lamppu on tarkoitettu erityisesti kodinkoneille eikä se sovi kotitalouden huonevalaistukseen (Asetus (EY) 244/2009)".

Valmistaja ei vastaa millään tavalla vahingoista, jotka ovat aiheutuneet siitä, ettei edellä mainittuja ohjeita ja varoituksia ole noudatettu.

PAKASTIMEN KÄYTTÖ

Tässä pakastimessa voidaan säilyttää jo pakastettuja elintarvikkeita sekä pakastaa tuoreita elintarvikkeita.

Pakastimen käyttöönotto

- Pakastimen lämpötilaa ei tarvitse säätää termostaatilla koska lämpötila on esisäädetty tehtaalla.
- Kiinnitä pistoke pistorasiaan.
- Sijoita elintarvikkeet laitteeseen vasta kun sen käynnistämisestä on kulunut noin kaksi tuntia.

Lämpötilan säätäminen

Asennot MIN - MAX: jäähdytyslämpötilan lisääminen.

- Termostaatin asetus:

MIN - elintarvikkeiden lyhytaikainen säilyttäminen

NORMAL - elintarvikkeiden pitempiaikainen säilyttäminen

MAX - elintarvikkeiden pitkäaikainen säilyttäminen.

Huom:

Ympäristön ilman lämpötila, oven avaamistiheys ja laitteen sijainti saattavat vaikuttaa pakastimen sisälämpötilaan.

Ota huomioon nämä tekijät termostaattia säätäessäsi.

Pakastaminen

Sijoita enintään laitteen arvokilvessä ilmoitettu määrä elintarvikkeita laitteen keskiosaan. Älä laita niitä liian lähelle jo pakastettuja ruokia.

On suositeltavaa pitää termostaatti normaalin toiminnan asennossa.

Huomio:

Jos pakastettavia elintarvikkeita on vähän, ne voidaan asettaa mihin tahansa koriin alinta lukuunottamatta.

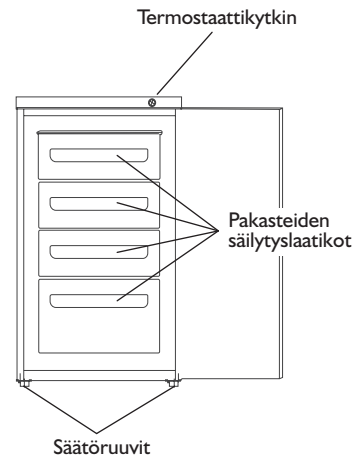

Termostaattikytkin

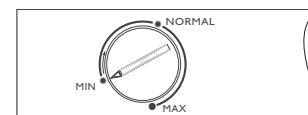

Neuvoja tuoreiden elintarvikkeiden pakastamista ja säilyttämistä varten.

- Kääri tai pakkaa tuoreet elintarvikkeet pakastukseen sopivaan alumiinifolioon, muovikelmuun, tiiviiseen muovipakkaukseen, kannelliseen polyeteeniastiaan tai pakastusrasiaan.
- Pakastettavien elintarvikkeiden tulee olla tuoreita ja korkealaatuisia.
- Tuoreet hedelmät ja vihannekset on parasta pakastaa heti poimimisen jälkeen, jotta niiden ravintoaineet, rakenne, väri ja maku säilyvät parhaiten.

Huom.

- Anna lämpimien ruokien aina jäähtyä ennen kuin laitat ne pakastimeen.
- Käytä sulaneet tai osaksi sulaneet pakasteet välittömästi sulamisen jälkeen. Älä pakasta niitä uudelleen muuta kuin siinä tapauksessa, että ne kypsennetään. Kypsennettynä ruoka voidaan pakastaa uudelleen.

Tärkeää:

Noudata oheista säilytystaulukkoa tuoreiden pakastettujen elintarvikkeiden säilytyksessä.

Pakasteiden järjestäminen ja merkintä

Aseta pakasteet laitteeseen hyvään järjestykseen.

Suosittelavaa on, että merkitset pakkaukseen pakastuspäivämäärän, jotta huomaat käyttää tuotteen ennen kuin se on vanhentunut.

Pakastettujen elintarvikkeiden säilytysohjeita

Tarkista seuraavat asiat pakasteita ostaessasi:

- Pakkauksen tulee olla moitteettomassa kunnossa. Vialliset pakkaukset saattavat aiheuttaa elintarvikkeen pilaantumisen. Jos pakkaus on pullistunut tai jos siinä on kosteusjälkiä, tuotetta ei ole säilytetty optimiolosuhteissa, ja se on saattanut sulaa säilytyksen aikana.
- Osta pakasteet viimeiseksi ja kuljeta ne kotiin kylmälaukussa.
- Laita pakasteet pakastimeen heti kotiin tultuasi.
- Älä pakasta uudelleen osaksi sulanutta pakastetta, vaan käytä tuote 24 tunnin kuluessa.
- Vältä lämpötilan vaihteluita tai rajoita ne mahdollisimman vähäisiksi. Noudata pakkaukseen merkittyä viimeistä käyttöpäivää.
- Noudata aina pakkauksessa olevia säilytysohjeita.

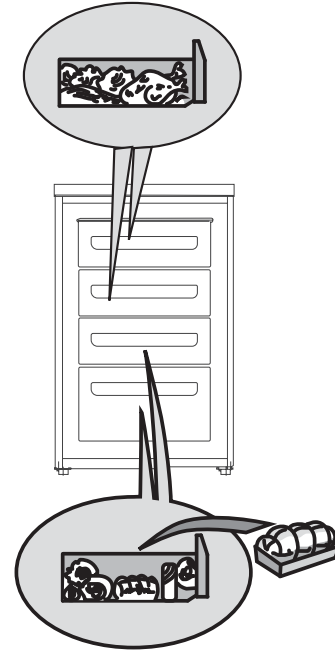

KK	RUOKALAJI
1-3	
4-7	
8-12	

Korien poistaminen

- Vedä koria ulospäin pidäkkeeseen asti, nosta ylös ja vedä ulos.

Huom.

Jos tarvitset lisätilaa, voit ottaa laatikot pois pakastimen sisältä. Tarkista, että täyttömäärä ei ylitä tuotteen reunaan merkittyjä (mallikohtaisia) rajoituksia.

Jääkuutioiden valmistus

- Täytä 2/3 jääkuutioastiasta vedellä ja aseta se pakastusosastoon.
- Jos astia tarttuu pakastimen pohjaan, älä käytä irrottamiseen teräviä tai leikkaavia esineitä.
- Jääkuutiot irtoavat helpommin, kun taivutat astiaa varovasti.

Huom.

Pakastimen ovea saattaa olla vaikea avata uudelleen heti sulkemisen jälkeen.

Odota muutama minuutti, jotta laitteen sisään muodostunut alipaine tasaantuu.

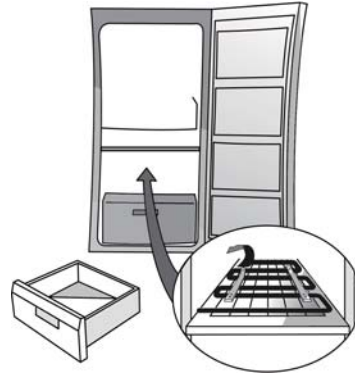

Kuva 1

PAKASTIMEN SULATUS JA PUHDISTUS

Irrota pistoke pistorasiasta tai kytke laite irti sähköverkosta ennen minkään huolto- tai puhdistustoimenpiteen aloittamista.

Pakastin on suositeltavaa sulattaa 1 tai 2 kertaa vuodessa tai kun ritilöille muodostunut jääkerros on liian paksu.

Jään muodostuminen jäähdytysritilöille on normaali ilmiö. Kerroksen paksuus ja muodostumisnopeus riippuvat ympäristöolosuhteista ja oven avaamistiheydestä. Jäätä muodostuu nopeammin ylempiin ritilöihin.

Sulatus kannattaa tehdä silloin, kun säilytettäviä pakasteita on vähän.

- Avaa ovi ja tyhjennä lokero elintarvikkeista. Kääri pakasteet tiiviisti sanomalehteen ja vie ne viileään paikkaan tai pakkaa ne kylmälaukkuun.
- Jätä ovi auki, jotta jää sulaa.
- Puhdista pakastin sisältä haaleaan veteen ja/tai neutraaliin pesuaineeseen kostutetulla sienellä. Älä käytä hankaavia aineita.
- Huuhtelee ja kuivaa huolellisesti.
- Järjestä elintarvikkeet takaisin paikalleen.
- Sulje pakastimen ovi.
- Kytke pistoke pistorasiaan.
- Käynnistä pakastin.

PUHDISTUS JA HUOLTO

Puhdista laitteen takapuolelle sijoitettu lauhdutin säännöllisesti pölynimurilla tai harjalla.

Jos laitetta ei käytetä pitkään aikaan

- Tyhjennä pakastin.
- Irrota pakastin sähköverkosta.
- Sulata ja pese laite sisältä.
- **Jätä ovi auki hajun muodostumisen välttämiseksi ja sisäosan kosteuden poistamiseksi.**

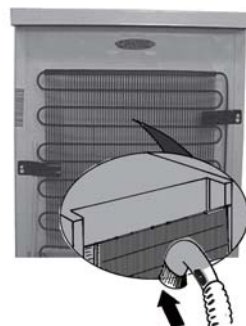

VIANMÄÄRITYS

1. Laite ei toimi.

- Onko kyseessä sähkökatko?
- Onko virta kytketty päälle pääkytkimestä?
- Tarkista kodin sähkötaulun sulakkeet.
- Onko termostaatti oikeassa asennossa?
- Onko käyttöönotto tehty oikein?

2. Epänormaali jään muodostuminen.

- Onko sulatusveden tyhjennysputki asetettu oikein paikalleen?
- Onko ovi tiiviisti suljettu?

Huom.

- **Jääkaapin lämmin etureuna ei ole toimintahäiriö, vaan tarkoituksena on estää kosteuden muodostuminen.**
- **Pulputtavat tai puhaltavat jäähdytyspiiristä kuuluvat äänet ovat normaali ilmiö.**

HUOLTOPALVELU

Ennen kuin otat yhteyttä huoltoon:

1. Kokeile, voitko itse poistaa häiriön (katso "Vianmääritys").
2. Käynnistä laite uudelleen ja tarkista, onko häiriö poistunut. Jos häiriö esiintyy edelleen, kytke laite pois toiminnasta ja toista toimenpide noin tunnin kuluttua.
3. Jos häiriö ei tästä huolimatta häviä, ota yhteys valtuutettuun huoltoliikkeeseen.

Ilmoita seuraavat asiat:

- häiriön laatu,
- laitteen malli,
- Service-numero (laitteen sisäpuolelle kiinnitetyssä arvokilvessä SERVICE-sanan jälkeen oleva luku),
- täydellinen osoitteesi,
- puhelin- ja suuntanumerosi.

SERVICE 0000 000 00000



ASENNUS

- Älä asenna laitetta lämmönlähteen läheisyyteen. Sijoittaminen kuumaan tilaan, suoraan auringonpaisteeseen tai lämmönlähteen (lämpöpatterin, liedin) läheisyyteen nostaa energian kulutusta, ja tätä tulee sen vuoksi välttää.
- Jos tämä ei ole mahdollista, noudata seuraavia minimietäisyyksiä:
 - 30 cm puu- tai öljyliestä,
 - 3 cm sähkö- ja/tai kaasuliestä.
- Sijoita laite kuivaan, hyvin ilmastoituun tilaan.
- Puhdista laite sisältä (katso "Pakastimen sulatus ja puhdistus").
- Aseta varusteet laitteen sisään.
- Asenna välikappaleet (Kuva 1, 2 tai 3, mallista riippuen)

Sähköliitäntä

- **Sähköliitännät tulee suorittaa paikallisten määräysten mukaisesti.**
- Jännite- ja sähkönkulutustiedot on mainittu arvokilvessä, joka sijaitsee laitteen sisällä.
- **Laite on kytkettävä maadoitettuun pistorasiaan. Valmistaja ei vastaa mahdollisista ihmisille, eläimille tai esineille aiheutuneista vahingoista, jotka ovat seurausta yllämainittujen määräysten laiminlyönnistä.**
- Jos pistokkeen ja pistorasian tyyppi ei ole sama, pistoke on vaihdettava pätevän asiantuntijan toimesta.
- Älä käytä jatkojohtoja tai sovitteosia.

Sähköverkosta irrottaminen

Laite on voitava irrottaa sähköverkosta joko irrottamalla pistoke pistorasiasta tai verkkokytkimen avulla.

Oven kätsisyys

Pakastimen oven kätsisyys voidaan vaihtaa sijoituspaikan vaatimusten mukaisesti (oikeasta vasenkätiseksi tai päin vastoin sen mukaan, mikä hankitun laitteen kätsisyys on).

Huomio! Laite ei saa olla kytkettynä verkkovirtaan oven kätsisyyden vaihdon vaatimien toimenpiteiden aikana. Irrota pistoke pistorasiasta ennen kuin ryhdyt vaihtamaan oven avautumissuuntaa.

Kallista laitetta kevyesti taaksepäin ja tue se turvalliseen asentoon.

Avaa oven saranan ruuvit ja irrota saranatapin kiinnike saranasta.

Avaa ovea vähän ja laske sitä alaspäin.

Ruuvaa irti ylempi saranatappi ja kiinnitä se vastakkaiselle puolelle.

Aseta ovi ylempään saranatappiin ja sulje ovi.

Ruuvaa saranatapin kiinnike tiukasti kiinni vastakkaiselle puolelle.

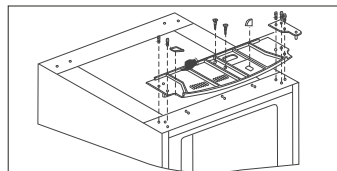
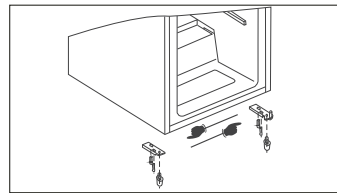
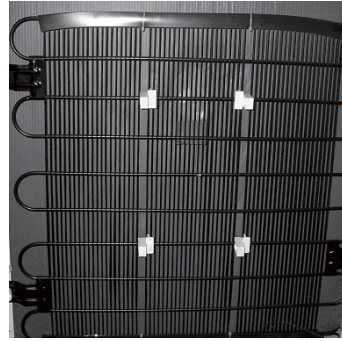

Asennusvaatimukset

Moitteettoman toiminnan varmistamiseksi laite ei saa olla lämpötilassa, joka on alle 16 °C tai yli 32 °C.

Vältä seuraavanlaisia sijoituspaikkoja: ilman ilmastointia oleva keittiö, ulkotila, kasvihuone, autotalli. Laitteen asianmukaisen toiminnan varmistamiseksi sijoituspaikan ympäröivän ilman tulee olla kuiva.

Laite ei saa olla suorassa auringonpaisteessa.

Laite ei saa olla korkeita lämpötiloja kehittävien laitteiden lähellä (liesi tai muu lämmönlähde).

Kun pakastin on täynnä elintarvikkeita, se on hyvin painava, minkä vuoksi se on sijoitettava tukevalle ja kestäväälle lattialle.

Ilmanvaihtovaatimukset

Työnnä pakastin varovasti paikalleen, sopivalle etäisyydelle seinästä.

Kun pakastin on paikallaan, sen yläpuolella on oltava 50 mm vapaata tilaa.

Ellei yläpuolelle jää tämän verran vapaata tilaa, kummallekin sivulle on jätettävä 25 mm:n rako.

Tarkista, ettei laite ole virtajohdon päällä.

Laitteen kuumenevat osat eivät saa olla käyttäjän ulottuvilla. Mikäli mahdollista, sijoita laite takaseinä seinää vasten siten, että seinän ja laitteen väliin jää ohjeiden mukainen ilmanvaihtorako.

Tasapainotus

Laitteen tulee olla tasapainossa. Jos laite ei seiso tukevasti lattialla, tarkista, että laite on pystysuorassa ja että säätöruuvit ovat tiukasti kiinni lattiassa sillä tavoin, että sisäosa on vaakatasossa.

Voit säätää asentoa kiertämällä auki etupuolella sijaitsevaa säätöruuvia (sormilla tai ruuvimeisselillä).

Laite on painava. Noudata varovaisuutta laitteen siirtämisen yhteydessä.

* Tarkat arvot on mainittu pakastimen taakse kiinnitetysarvokilvessä. Oikeus teknisten tietojen muuttamiseen pidätetään ilman etukäteisilmoitusta.

Huom.

Laitteen oven kätsiyyden vaihtamista Huoltopalvelun toimesta ei katsota takuutoimenpiteeksi.

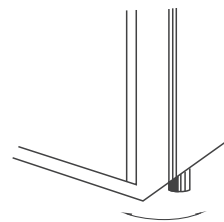
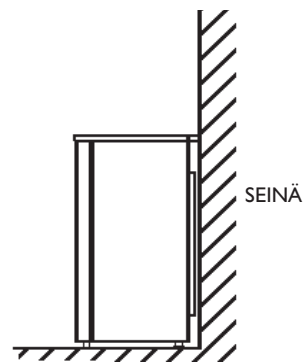

IRROTETTAVA TASO

JÄÄKAAPIN TUKITASO, 54 CM

TASON IRROTTAMINEN ENNEN LAITTEEN
SIIJOITTAMISTA KALUSTEEN SISÄÄN

Toimenpide 1

Avaa ja irrota laitteen takana olevat 2 ruuvia.



ruuvit

Toimenpide 2

Nosta tasoa takaa ja irrota se etupuolen kiinnityspisteistä.



Toimenpide 3

Avaa ja irrota etupuolen muovirungossa olevat 10 ruuvia sekä metallisarana.

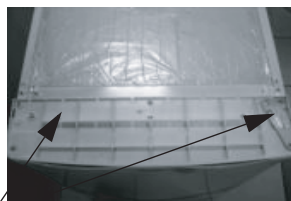

ruuvit

Toimenpide 4

Vedä sarana ja muovirunko irti.



Toimenpide 5

Aseta metallisarana takaisin paikalleen ja kiinnitä se kahdella ruuvilla.



ruuvit



PRZED PRZYSTĄPIENIEM DO EKSPLOATACJI URZĄDZENIA

- Urządzenie, które Państwo nabyli, zostało zaprojektowane do użytku domowego, ale może być również zastosowane:
 - w kuchennych obszarach miejsc pracy, sklepach i/lub biurach
 - w gospodarstwach rolnych
 - w hotelach, motelach, residences, kwaterach bed & breakfast do użytku pojedynczego klienta.
- W celu najlepszego użytkowania urządzenia zapraszamy Państwa do dokładnego zapoznania się z instrukcją obsługi, w której znajdziecie Państwo opis Waszego urządzenia oraz pomocne porady. Instrukcję należy zachować, aby można było z niej korzystać w przyszłości.**
1. Po rozpakowaniu urządzenia należy upewnić się, czy nie jest ono uszkodzone i czy drzwi zamykają się prawidłowo.
Ewentualne szkody powinny być zgłoszone sprzedawcy w ciągu 24 godzin od dostarczenia produktu.
 2. Przed uruchomieniem należy odczekać co najmniej dwie godziny w celu zwiększenia efektywności obrotu chłodniczego.
 3. Należy dopilnować, aby zainstalowanie i podłączenie urządzenia zostały wykonane przez wykwalifikowanego technika, zgodnie z instrukcją wytwórcy i zgodnie z obowiązującymi przepisami lokalnymi.
 4. Umyć wnętrze urządzenia przed jego użytkowaniem.

PORADY DOTYCZĄCE OCHRONY ŚRODOWISKA

1. Opakowanie

Materiały z opakowania nadają się w 100% do wykorzystania jako surowiec wtórny i są oznakowane symbolem recyklingu . Utylizacji opakowania należy dokonać zgodnie z przepisami lokalnymi. Materiały opakowaniowe (woreczki plastikowe, kawałki styropianu, itp.) należy przechowywać poza zasięgiem dzieci, gdyż stanowią one potencjalne źródło zagrożenia.

2. Złomowanie/Likwidacja

Urządzenie zostało wyprodukowane z materiału, który może być wykorzystany jako surowiec wtórny. Niniejsze urządzenie zostało oznaczone zgodnie z Dyrektywą Europejską 2002/96/WE w sprawie zużytego sprzętu elektrycznego i elektronicznego (WEEE). Zapewniając prawidłowe złomowanie niniejszego urządzenia, przyczynią się Państwo do ograniczenia ryzyka wystąpienia negatywnego wpływu produktu na środowisko i zdrowie ludzi.

Symbol  umieszczony na produkcie lub na dołączonych do niego dokumentach oznacza, że niniejszego urządzenia nie powinno się traktować jak odpadu z gospodarstwa domowego, lecz należy je zdać w odpowiednim punkcie utylizacji odpadów w celu recyklingu komponentów elektrycznych i elektronicznych. W razie złomowania urządzenia należy odciąć przewód zasilający oraz wyjąć drzwi i półki, tak aby dzieci nie miały łatwego dostępu do wnętrza. Złomować urządzenie zgodnie z lokalnymi przepisami dotyczącymi likwidacji odpadów i dostarczyć je do odpowiedniego punktu, nie pozostawiając niestrzeżonego urządzenia nawet na kilka dni, gdyż stanowi ono źródło zagrożenia dla dzieci. Dodatkowe

informacje na temat utylizacji, złomowania i recyklingu można uzyskać w lokalnym urzędzie miasta, w miejskim przedsiębiorstwie utylizacji odpadów lub w sklepie, w którym produkt został zakupiony.

Informacja:

To urządzenie nie zawiera CFC. Obwód chłodniczy zawiera R134a (HFC) lub R600a (HC); zob. tabliczka znamionowa znajdująca się wewnątrz urządzenia. Urządzenia zawierające izobutan (R600a): izobutan jest gazem naturalnym niewpływającym negatywnie na środowisko lecz jest łatwopalny. Należy się więc koniecznie upewnić, czy przewody obrotu chłodniczego nie są uszkodzone. To urządzenie może zawierać fluorowane gazy cieplarniane, o których mowa w Protokole z Kioto; gaz chłodzący znajduje się w hermetycznie zamkniętym układzie. Gaz chłodzący: R134a posiada potencjał ocieplenia globalnego (GWP) o wartości 1300.

Deklaracja zgodności

- To urządzenie przeznaczone jest do przechowywania artykułów spożywczych i zostało wyprodukowane zgodnie z Rozporządzeniem (WE) Nr 1935/2004.
 - Urządzenie niniejsze jest zaprojektowane, produkowane i sprzedawane zgodnie z:
 - wymogi dotyczące bezpieczeństwa zawarte w Dyrektywie "Niskie napięcie" 2006/95/WE (która zastępuje Dyrektywę 73/23/EWG wraz z późniejszymi zmianami);
 - wymogami dotyczącymi ochrony w Dyrektywie "EMC" 2004/108/WE.

Urządzenie jest bezpieczne jedynie w przypadku, gdy zostało ono poprawnie podłączone do zgodnego z normami uziemienia.

ŚRODKI OSTROŻNOŚCI I WSKAZÓWKI OGÓLNE

INSTALACJA

- Przemieszczanie oraz instalacja produktu muszą być wykonane przez dwie lub więcej osób.
- Podczas przesuwania urządzenia należy uważać, aby nie uszkodzić posadzki (np. parkietu).
- Podczas instalacji należy uważać, by produkt nie uszkodził przewodu zasilającego.
- Nie ustawiać urządzenia zbyt blisko źródła ciepła.
- W celu zagwarantowania odpowiedniej wentylacji należy pozostawić trochę wolnej przestrzeni z obydwu stron urządzenia oraz nad nim lub postąpić według szczegółowej instrukcji.
- Należy uważać, aby nie przykrywać ani nie zatykać otworów wentylacyjnych urządzenia.
- Należy uważać, aby nie uszkodzić obiegu czynnika chłodniczego w urządzeniu.
- Zainstalować i wypoziomować urządzenie na podłodze będącej w stanie utrzymać jego ciężar, w odpowiednim do jego wymiarów i przeznaczenia pomieszczeniu.
- Urządzenie należy ustawić w miejscu suchym i dobrze wentylowanym. Urządzenie zostało przewidziane do funkcjonowania w środowisku, w którym temperatura zawiera się w następujących zakresach, zależnych od klasy klimatycznej podanej na tabliczce znamionowej: sprawność urządzenia może ulec pogorszeniu, w przypadku dłuższej eksploatacji w temperaturze wyższej lub niższej w stosunku do podanego przedziału.

Klasa klimatyczna	T. otocz. (°C)	T. otocz. (°F)
SN	od 10 do 32	od 50 do 90
N	od 16 do 32	od 61 do 90
ST	od 16 do 38	od 61 do 100
T	od 16 do 43	od 61 do 110

- Sprawdzić, czy napięcie zasilania podane na tabliczce znamionowej odpowiada napięciu sieci.
- Nie używać ani prostych, ani wielokrotnych rozgałęźników lub przedłużaczy.
- W celu podłączenia urządzenia do sieci wodnej użyć nowego przewodu rurowego należącego do jego wyposażenia, a nie używać przewodu należącego do poprzedniego produktu.
- Modyfikacja kabla zasilającego lub jego wymiana może być wykonana wyłącznie przez wykwalifikowany personel lub przez Centrum Serwisowe.
- Odłączenie urządzenia od gniazdka zasilającego musi być możliwe przez wyciągnięcie wtyczki lub za pomocą wyłącznika dwubiegunowego znajdującego się przed wtyczką, w łatwo dostępnym miejscu.

BEZPIECZEŃSTWO

- Nie wkładać do urządzenia opakowań spray lub pojemników, które zawierają gaz lub łatwopalne substancje.
- Nie przechowywać i nie używać benzyny, gazu lub

łatwopalnych płynów w pobliżu urządzenia lub w pobliżu innego sprzętu elektrycznego. Opary wydzielające się z tych substancji mogłyby spowodować pożar lub wybuch.

- W celu przyspieszenia odszraniania nie wolno stosować urządzeń mechanicznych, elektrycznych lub chemicznych innych od zalecanych przez producenta.
- Nie stosować żadnych urządzeń elektrycznych w komorach urządzenia, jeżeli wyraźnie nie są one zalecane przez producenta.
- Niniejsze urządzenie nie jest przeznaczone do użytkowania przez osoby (w tym dzieci) o ograniczonej zdolności fizycznej, czuciowej lub psychicznej, lub osoby o braku doświadczenia lub znajomości sprzętu, chyba że odbywa się to pod nadzorem lub zgodnie z instrukcją użytkownika sprzętu udostępnioną przez osoby odpowiedzialne za ich bezpieczeństwo.
- Aby uniknąć niebezpieczeństwa zablokowania się wewnątrz i uduszenia, nie należy dopuszczać, aby dzieci bawiły się bądź chowały w środku urządzenia.
- Nie połknąć płynu (nietoksyczny) zawartego we wkładach chłodniczych (w zależności od modelu).
- Nie jeść kostek lodu lub lodów zaraz po ich wyjęciu z zamrażalnika, ponieważ mogłyby spowodować zimne oparzenia.

UŻYTKOWANIE

- Przed przystąpieniem do jakiegokolwiek czynności konserwacji lub czyszczenia należy wyjąć wtyczkę z gniazdka lub odłączyć zasilanie elektryczne.
- Wszystkie urządzenia wyposażone w kostkarkę do lodu i w dystrybutor wody muszą być podłączone do sieci wody pitnej (o ciśnieniu sieci wodnej zawartym w przedziale: 1,7 – 8,1 bar (25 i 117 PSI)). Kostkarki do lodu i/lub dystrybutory wody, które nie są podłączone bezpośrednio do sieci wodnej, muszą być napełniane wyłącznie wodą pitną.
- Używać komorę chłodziarki tylko do przechowywania artykułów świeżych a komorę zamrażarki do przechowywania mrozonek, zamrażania świeżej żywności i do wytwarzania kostek lodu.
- W komorze zamrażarki nie należy przechowywać płynów w szklanych pojemnikach, gdyż grozi to ich rozerwaniem.
- Nie przechowywać nieopakowanych artykułów spożywczych w taki sposób, że mają one bezpośrednią styczność z wewnętrznymi częściami komory chłodziarki lub komory zamrażarki.
- "Żarówka zamontowana w urządzeniu przeznaczona jest wyłącznie do urządzeń AGD i nie nadaje się do oświetlenia pomieszczeń mieszkalnych (Rozporządzenie WE nr 244/2009)".

Producent nie bierze na siebie żadnej odpowiedzialności w razie nieprzestrzegania wymienionych powyżej środków ostrożności i zaleceń.

JAK URUCHOMIĆ ZAMRAŻARKĘ

W zamrażarce można przechowywać zamrożone produkty żywnościowe i zamrażać świeże.

Uruchomienie zamrażarki

- Nie ma potrzeby regulowania temperatury zamrażarki, gdyż została ustawiona fabrycznie.
- Włożyć wtyczkę do sieci zasilającej.
- Żywność należy umieścić w zamrażarce dopiero po około 2 godzinach od włączenia.

Regulacja temperatury

Położenia od MIN do MAX: wzrost temperatury chłodzenia.

- Ustawienie termostatu:

MIN - przechowywanie żywności przez krótki okres czasu;

NORMAL - przechowywanie żywności przez dłuższy okres czasu;

MAX - przechowywanie żywności przez długi okres czasu.

Uwaga:

Temperatury wewnętrzne są także zależne od miejsca, w którym stoi zamrażarka, od temperatury powietrza w pomieszczeniu oraz od częstotliwości otwierania jej drzwi.

Pokrętło termostatu należy ustawić przy uwzględnieniu powyższych czynników.

Zamrażanie

Ułożyć maksymalną ilość podaną na tabliczce znamionowej w przegrodzie środkowej tak, aby wkładane produkty nie stykały się z żywnością wcześniej zamrożoną.

Zaleca się utrzymanie takiej pozycji termostatu, jaka jest używana podczas normalnego działania.

Uwaga:

Jeśli ilość żywności do zamrożenia jest niewielka, można ją umieścić w dowolnej przegrodzie za wyjątkiem dolnej szuflady.

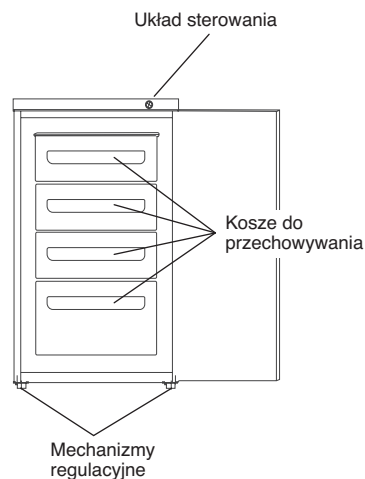

Układ sterowania

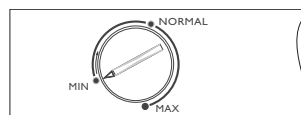

Porady dotyczące zamrażania i przechowywania świeżej żywności.

- Świeży produkt przeznaczony do zamrożenia, należy szczelnie zapakować w: folię aluminiową, folię przeźroczystą, szczelne opakowania z tworzywa, pojemniki polietylenowe z pokrywkami, pojemniki zamrażalnikowe, o ile nadają się do zamrażania żywności.
- Produkty żywnościowe powinny być świeże i najlepszej jakości.
- Świeże warzywa i owoce należy, w miarę możliwości, zamrażać zaraz po zebraniu, gdyż zapewni to zachowanie ich składników odżywczych, kształtu, konsystencji, koloru i smaku.

Uwaga!

- Potrawy gorące należy zawsze schłodzić przed włożeniem do zamrażarki.
- Natychmiast spożyć produkty rozmrożone całkowicie lub częściowo. Nie należy ich ponownie zamrażać, chyba że po ugotowaniu. Po zagotowaniu produkt można ponownie zamrozić.

Ważne:

Czas przechowywania świeżej zamrożonej żywności podany jest w tabeli obok.

Uporządkowanie produktów zamrożonych

Produkty zamrożone należy umieszczać w zamrażarce w sposób uporządkowany.

Zaleca się umieszczanie na opakowaniu daty zamrożenia, aby można było dany produkt przeznaczyć do konsumpcji przed upływem jego okresu przechowywania.

Porady odnośnie przechowywania zamrożonych produktów

- W momencie zakupu mrożonek należy upewnić się, czy:
- Opakowanie lub paczka nie są uszkodzone, gdyż jakość produktu może ulec obniżeniu. Jeśli opakowanie jest napęczniałe lub z plamkami wilgoci, oznacza to, że produkt nie był przechowywany w optymalnych warunkach i mógł się zacząć rozmrażać.
 - Mrożonki należy kupować w końcowej fazie zakupów, a do ich przenoszenia trzeba używać toreb termicznych.
 - Po powrocie do domu należy niezwłocznie włożyć je do zamrażarki.
 - Nie można zamrażać ponownie produktów częściowo rozmrożonych, lecz należy spożyć je w ciągu 24 godzin.
 - Unikać albo zredukować do minimum wahania temperatury. Przestrzegać daty przydatności do spożycia, podanej na opakowaniu.
 - Należy zawsze postępować według instrukcji przechowywania mrożonek umieszczonej na opakowaniu.

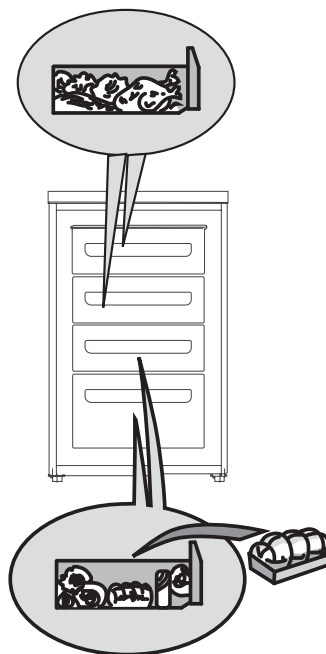

MIESIĄCE	PRODUKTY
1-3	
4-7	
8-12	

Wyjmowanie szuflad

- Wysunąć szuflady do oporu, lekko podnieść i wyjąć.

Uwaga!

Aby uzyskać większą pojemność, można wyjąć szuflady.

Sprawdzić, czy ilość włożonej żywności nie przekracza wielkości podanej na ściankach urządzenia (jeśli takie ograniczenia podano).

Wytwarzanie kostek lodu

- Należy napełnić wodą odpowiednią wanienkę do poziomu 2/3 i umieścić ją w odpowiedniej przegrodzie zamrażalnika.
- W celu wyjęcia przymarznętego pojemniczka z lodem nie wolno używać ostrych lub kłujących narzędzi.
- Aby ułatwić wyjęcie kostek lodu z wanienki, należy ją lekko zgiąć.

Uwaga:

Otwieranie drzwi zamrażarki tuż po ich zamknięciu jest utrudnione.

Zaleca się odczekanie dwóch do trzech minut, aby nastąpiło wyrównanie powstałego podciśnienia.

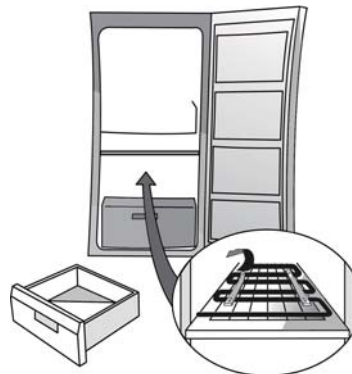

Rys.1

JAK ODSZRONIĆ I WYCZYŚCIĆ ZAMRAŻARKĘ

Przed przystąpieniem do jakiegokolwiek czynności konserwacji lub czyszczenia należy wyjąć wtyczkę z gniazdka, aby odłączyć urządzenie od zasilania z sieci elektrycznej.

Zaleca się wykonanie odszraniania zamrażarki 1 lub 2 razy do roku oraz wówczas, gdy powstała nadmierna warstwa szronu.

Powstawanie szronu na kratkach chłodzących jest zjawiskiem normalnym. Ilość i szybkość odkładania się szronu zależy od warunków otoczenia oraz od częstotliwości otwierania drzwi.

Radzimy Państwu wykonać odszranianie wówczas, gdy zapasy żywności są minimalne.

- Otworzyć drzwi, wyjąć wszystkie produkty spożywcze, zawinąć je ciasno w papier gazetowy i umieścić w miejscu bardzo chłodnym lub w torbie termicznej.
- Pozostawić otwarte drzwi, aby umożliwić roztopienie się lodu.
- Wnętrze należy czyścić wilgotną gąbką, zamoczoną w ciepłej wodzie i/lub neutralnym detergencie. Nie używać produktów ściernych.
- Dokładnie opłukać i wytrzeć wnętrze.
- Ułożyć produkty.
- Zamknąć drzwi zamrażalnika.
- Włożyć wtyczkę do gniazdka.
- Uruchomić zamrażarkę.

CZYSZCZENIE I KONSERWACJA

Należy okresowo czyścić kondensator znajdujący się w tylnej części urządzenia przy pomocy odkurzacza lub szczotki.

Długa nieobecność

- Opróżnić zamrażarkę.
- Odłączyć urządzenie od sieci elektrycznej.
- Odszronić i wyczyścić wnętrze.
- **Aby nie dopuścić do powstania przykrych zapachów i wysuszyć wnętrze, należy pozostawiać drzwi otwarte.**

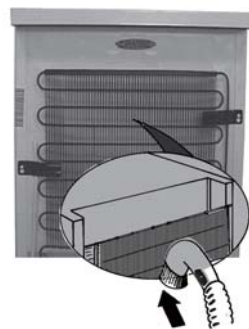

INSTRUKCJA WYSZUKIWANIA USTEREK

1. Urządzenie nie działa.

- Czy nie ma przerwy w zasilaniu?
- Czy jest załączony wyłącznik główny?
- Czy zabezpieczenia instalacji elektrycznej w mieszkaniu działają prawidłowo?
- Czy termostat jest ustawiony prawidłowo?
- Czy urządzenie zostało prawidłowo uruchomione?

2. Nadmierne szronienie.

- Czy spust wody został prawidłowo umieszczony?
- Czy drzwi są prawidłowo zamknięte?

Uwagi:

- **Jeśli przednia krawędź chłodziarki jest ciepła, nie jest to wynikiem uszkodzenia, ale powstawania kondensatu.**
- **Furkot, szum z rozprężania, pochodzące z obwodu chłodniczego są zjawiskiem normalnym.**

SERWIS TECHNICZNY

Przed skontaktowaniem się z Serwisem Technicznym:

1. Sprawdzić, czy nie ma możliwości samodzielnego usunięcia usterki (Patrz "Instrukcja wyszukiwania usterek").
2. Uruchomić ponownie urządzenie, aby upewnić się czy usterka nie ustąpiła. Jeśli wynik jest negatywny, wyłączyć ponownie urządzenie i powtórzyć sprawdzian po godzinie.
3. Jeżeli rezultat jest w dalszym ciągu negatywny, należy skontaktować się z Serwisem Technicznym.

Należy podać:

- rodzaj usterki,
- model,
- numer serwisowy (numer po słowie SERVICE, na tabliczce znamionowej, znajdującej się wewnątrz urządzenia),
- dokładny adres,
- numer telefonu wraz z numerem kierunkowym.

SERVICE 0000 000 00000



INSTALACJA

- Urządzenie należy zainstalować z dala od źródeł ciepła. Instalacja w ciepłym pomieszczeniu, wystawienie na bezpośrednie działanie promieni słonecznych lub umieszczenie w pobliżu źródła ciepła (kaloryfery, piecyki) spowoduje zwiększenie zużycia energii i należy tego unikać.
- Jeśli nie jest to możliwe, należy przestrzegać następujących minimalnych odległości:
 - 30 cm od kucharek węglowych lub naftowych;
 - 3 cm od kucharek elektrycznych i/lub gazowych.
- Należy je ustawić w miejscu suchym i z dobrą wentylacją.
- Wyczyścić wnętrze (patrz "Jak odszronić i wyczyścić zamrażarkę").
- Zamontować dostarczone akcesoria.
- Założyć elementy odległościowe (Rys. 1, 2 lub 3 zależnie od modelu)

Podłączenie elektryczne

- **Podłączenie musi być zgodne z obowiązującymi przepisami lokalnymi.**
- Dane dotyczące napięcia i pobieranej mocy są podane na tabliczce znamionowej, znajdującej się wewnątrz urządzenia.
- **Uziemienie urządzenia jest obowiązkowe, zgodnie z przepisami prawa. Producent nie ponosi jakiejkolwiek odpowiedzialności z tytułu ewentualnych szkód u osób, zwierząt lub strat materialnych wynikających z nieprzestrzegania tych norm.**
- Jeśli wtyczka i gniazdko nie są tego samego typu, należy zwrócić się do wykwalifikowanego monterza, aby wymienić gniazdko.
- Nie używać przedłużaczy ani rozdzielaczy.

Odłączenie od sieci elektrycznej

Musi istnieć możliwość odłączenia urządzenia od sieci elektrycznej poprzez wyjęcie wtyczki lub wyłączenie przełącznika dwubiegunowego, zainstalowanego przed gniazdkiem.

Przekładanie drzwi

Jeśli wymaga tego instalacja, strona otwierania drzwi może zostać zmieniona z prawej na lewą (w zależności od dostarczonej wersji).

Uwaga! Podczas zmiany kierunku otwierania drzwi urządzenie powinno być odłączone od zasilania. Należy uprzednio sprawdzić, czy wtyczka przewodu zasilania jest odłączona.

Lekko przechylić urządzenie do tyłu i oprzeć stabilnie. Odkręcić śruby od zawiasu drzwi i zdemontować wspornik sworznia zawiasu.

Otworzyć lekko drzwi i je obniżyć.

Odkręcić górny sworzeń i przykręcić go we właściwym miejscu po drugiej stronie.

Włożyć drzwi na górny sworzeń i zamknąć.

Dobrze dokręcić śrubami wspornik sworznia zawiasu po przeciwnej stronie.

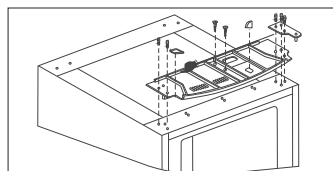
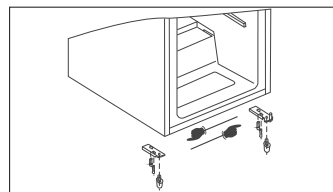
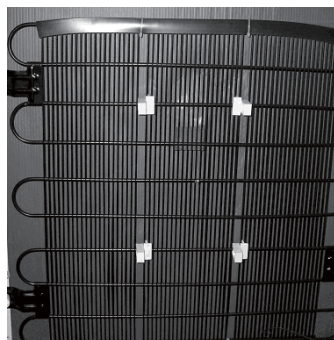

Wymogi dotyczące instalacji

Aby zapewnić prawidłowe działanie urządzenia, nie należy narażać go na działanie temperatur niższych niż 16 °C ani wyższych niż 32 °C.

Zaleca się unikać instalacji w następujących miejscach: kuchnia bez wentylacji, lokal zewnętrzny, szklarnia, garaż. Aby zapewnić prawidłowe działanie, urządzenie należy instalować:

w suchym otoczeniu.

W miejscach nienarażonych na bezpośrednie działania słońca.

W miejscach nienarażonych na działanie ekstremalnych temperatur (daleko od kuchenek oraz innych źródeł ciepła). Gdy urządzenie jest napełnione, jest ciężkie. W związku z tym, należy je instalować na solidnym i wytrzymałym podłożu.

Wymagania dotyczące wentylacji

Lekko przesunąć zamrażarkę na właściwą pozycję tak, aby znajdowała się we właściwej odległości od ściany.

Gdy urządzenie jest na wyznaczonym miejscu, należy ponad nim zachować wolną przestrzeń wynoszącą 50 mm.

Jeśli nad urządzeniem nie ma dostępnej przestrzeni, należy zostawić przestrzeń po 25 mm z każdej strony.

Sprawdzić, czy urządzenie nie przygmiotło przewodu zasilającego.

Części nagrzewające się nie powinny być odkryte. Jeśli to możliwe, tylna część urządzenia powinna znajdować się przy ścianie, z zachowaniem przestrzeni potrzebnej do wentylacji.

Poziomowanie

Urządzenie powinno być dobrze wypoziomowane; aby wyeliminować wibracje:

sprawdzić, czy urządzenie jest ustawione w pionie oraz, czy oba mechanizmy regulacyjne mają bezpośrednią styczność z podłożem w taki sposób, aby wnęka była ułożona płasko.

Wyregulować wypoziomowanie odpowiednio wyregulować mechanizm regulacyjny znajdujący się z tyłu (ręcznie lub śrubokrętem).

Urządzenie jest ciężkie. Należy uważać podczas przesuwania.

* W celu uzyskania szczegółowej specyfikacji należy sprawdzić tabliczkę znamionową znajdującą się z tyłu zamrażarki. Zastrzega się możliwość wprowadzania zmian bez uprzedzenia.

Uwaga!

Jeżeli technik z Serwisu wykona zamianę zawiasów drzwi, aby otwierały się w przeciwną stronę, to czynność ta nie jest wykonywana w ramach gwarancji.

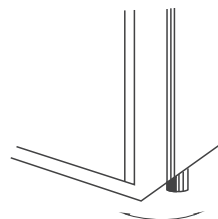
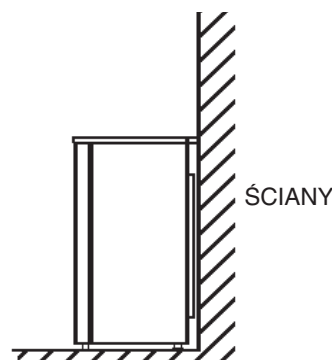

PŁYTA RUCHOMA

PŁYTA PODPARCIA CHŁODZIARKI 54 CM SPÓSÓB WYJĘCIA PŁYTY PRZED UMIESZCZENIEM URZĄDZENIA W MIEJSCU ZABUDOWY

Czynność nr 1

Wykręcić 2 śruby z tyłu urządzenia

Czynność nr 2

Podnieść płytę z tyłu i wyjąć ją z punktów zamocowania znajdujących się z przodu

Czynność nr 3

Wykręcić 10 śrub z plastikowej ramy z przodu oraz z metalowego zawiasu

Czynność nr 4

Wyjąć zawias oraz plastikową ramę

Czynność nr 5

Z powrotem zamontować metalowy zawias i dokręcić 2 śruby



śruby

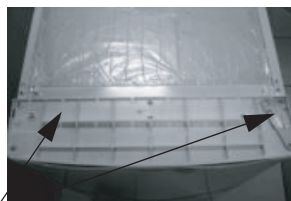

śruby



śruby



PŘED PRVNÍM POUŽITÍM SPOTŘEBIČE

- Spotřebič, který jste zakoupili, byl navržen pro použití v domácnosti a také:
 - v kuchyňských koutcích na pracovištích, v prodejních a/nebo kancelářích
 - na farmách
 - v hotelích, motelích, rezidencích, penzionech

Chcete-li váš spotřebič využívat co nejlépe, přečtěte si pozorně návod k použití, ve kterém najdete popis spotřebiče a užitečné rady. Návod si uschovejte pro další použití.

1. Po vybalení spotřebiče se přesvědčte, zda není poškozený a zda dveře dokonale přiléhají. Případná poškození je třeba nahlásit prodejci do 24 hodin od dodání spotřebiče.
2. Doporučujeme Vám, abyste se zapojením spotřebiče počkali nejméně dvě hodiny, aby chladicí okruh mohl dokonale fungovat.
3. Instalaci a elektrické připojení spotřebiče smí provádět pouze kvalifikovaný odborník podle pokynů výrobce a v souladu s platnými místními bezpečnostními předpisy.
4. Před použitím vnitřek spotřebiče vymyjte.

RADY K OCHRANĚ ŽIVOTNÍHO PROSTŘEDÍ

1. Obal

Obal je ze 100 % recyklovatelného materiálu a je označen recyklačním znakem . Při likvidaci se řiďte místními předpisy pro odstraňování odpadu. Obalové materiály (plastové sáčky, polystyrén apod.) mohou být pro děti nebezpečné, proto je třeba odstranit obalový materiál z jejich dosahu.

2. Likvidace

Spotřebič byl vyroben z recyklovatelného materiálu. Tento spotřebič je označený v souladu s evropskou směrnicí 2002/96/ES o likvidaci elektrického a elektronického zařízení (WEEE). Zajištěním správné likvidace tohoto spotřebiče pomůžete zabránit případným negativním důsledkům na životní prostředí a lidské zdraví, ke kterým by nevhodnou likvidací tohoto spotřebiče mohlo dojít.

Symbol  na výrobku nebo k němu přiložených dokladech udává, že tento spotřebič nesmí být likvidován spolu s domácím odpadem, ale je ho nutné odevzdat do sběrného místa pro recyklaci elektrického a elektronického zařízení. Jestliže už nechcete spotřebič používat, znehodnoťte ho odříznutím elektrického přírodního kabelu a odstraňte police a dveře, aby se děti nemohly zavřít uvnitř.

Při likvidaci spotřebiče se řiďte místními předpisy pro odstraňování odpadu a odevzdejte ho do příslušného sběrného dvora; nenechávejte ho bez dozoru ani jen na několik dní, protože pro děti představuje možný zdroj nebezpečí.

Další informace o likvidaci, rekuperaci a recyklaci tohoto spotřebiče získáte na příslušném místním úřadě, v podniku pro sběr domácího odpadu nebo v obchodě, kde jste spotřebič zakoupili.

Informace:

Tento spotřebič neobsahuje CFC. Chladicí okruh obsahuje R134a (HFC) ani R600a (HC) (viz typový štítek uvnitř spotřebiče).

Pro majitele spotřebičů obsahujících isobutan (R600a): isobutan je přírodní plyn bez škodlivých účinků na životní prostředí, ale je hořlavý. Je tedy nutné se přesvědčit, že nedošlo k poškození trubek chladicího okruhu.

Tento spotřebič může obsahovat fluorované skleníkové plyny, na které se vztahuje Kjótský protokol; chladicí plyn je obsažen v hermeticky uzavřeném systému.

Chladicí plyn: R134a má potenciál globálního oteplování (GWP) 1300.

Prohlášení o souladu s předpisy

- Tento spotřebič je určen k uchovávání potravin a byl vyroben v souladu s předpisem (ES) č. 1935/2004.
- Tento spotřebič byl navržen, zkonstruován a prodán v souladu s:
 - bezpečnostními cíli směrnice "Nízké napětí" 2006/95/ES (která nahrazuje 73/23/EHS a následná znění);
 - požadavky na ochranu směrnice "EMC" 2004/108/ES.

Elektrické zabezpečení spotřebiče je zajištěno pouze v případě správného připojení k účinnému uzemňovacímu zařízení odpovídajícímu předpisům.

VŠEOBECNÉ POKYNY A UPOZORNĚNÍ

INSTALACE

- Ke stěhování a instalaci spotřebiče jsou nutné minimálně dvě osoby.
- Při přemísťování dejte pozor, abyste nepoškodili podlahy (např. parkety).
- Během instalace se přesvědčte, zda chladnička nepoškodila přívodní kabel.
- Přesvědčte se, zda chladnička nestojí v blízkosti tepelného zdroje.
- Nad spotřebičem a po jeho stranách ponechte vždy volný prostor k zajištění správného větrání a dodržujte pokyny k instalaci.
- Větrací otvory spotřebiče musí vždy zůstat volné.
- Nepoškoďte okruh chladicí kapaliny.
- Pro připojení k vodovodní síti použijte hadici, která je součástí vybavení nového spotřebiče, a nepoužívejte hadici od starého spotřebiče.
- Spotřebič umístěte na suchém a dobře větraném místě.
Spotřebič je určen k provozu v prostředích, ve kterých je teplota v následujícím rozmezí podle klimatické třídy uvedené na štítku s údaji: při dlouhodobém ponechání spotřebiče v nižší nebo vyšší teplotě nemůže spotřebič správně fungovat.

Klimatická třída	T. prostř. (°C)	T. prostř. (°F)
SN	od 10 do 32	od 50 do 90
N	od 16 do 32	od 61 do 90
ST	od 16 do 38	od 61 do 100
T	od 16 do 43	od 61 do 110

- Zkontrolujte, zda napětí na typovém štítku odpovídá napětí ve vašem bytě.
- Nepoužívejte jednoduché adaptéry ani rozdvojky, či prodlužovací šňůry.
- Pro připojení k vodovodní síti použijte hadici, která je součástí vybavení nového spotřebiče, a nepoužívejte hadici od starého spotřebiče.
- Výměnu nebo opravu napájecího kabelu směřjí provádět pouze odborné vyškolení nebo servisní pracovníci.
- Odpojení od elektrické sítě musí být možné buď vytažením zástrčky ze zásuvky, nebo pomocí dvoupólového síťového vypínače umístěného před zásuvkou.

BEZPEČNOSTNÍ OPATŘENÍ

- Do spotřebiče nevkládejte nádoby se sprejem nebo nádoby obsahující pohonné hmoty anebo hořlavé kapaliny.
- V blízkosti chladničky ani jiných elektrických spotřebičů nepoužívejte benzín, plyn nebo hořlavé kapaliny.
Uvolněné páry mohou způsobit požár nebo výbuch.
- Neurychlujte odmrazování mechanickými nástroji nebo jinými postupy, než doporučuje výrobce.
- V oddílech spotřebiče nepoužívejte elektrické přístroje, které nejsou doporučené výrobcem, ani je do nich neukládejte.
- Tento spotřebič nesmějí používat osoby (včetně dětí) se sníženými fyzickými, smyslovými nebo duševními schopnostmi, ani osoby bez patřičných znalostí o spotřebiči a zkušeností s jeho používáním, s výjimkou situace, kdy na tyto osoby dohlíží, nebo jim radí jiná osoba odpovědná za jejich bezpečnost.
- Nedovolte dětem, aby si hrály nebo se schovávaly v chladničce, mohly by se udusit nebo zůstat uvnitř jako v pasti.
- Je-li váš model vybaven mrazicími akumulátory, nepolykejte kapalinu (netoxickou), která je v nich obsažena.
- Nejezte ledové kostky nebo ledová lízátka ihned po vyjmutí z mrazničky, mohly by vám způsobit omrzliny v ústech.

POUŽITÍ

- Před každou údržbou nebo čištěním spotřebiče vytáhněte přívodní kabel ze zásuvky nebo odpojte přístroj od elektrické sítě.
- Všechny spotřebiče vybavené výrobky ledu a dávkovači vody musí být připojené k vodovodní síti, která dodává výlučně pitnou vodu (s tlakem vodovodní sítě mezi 1,7 a 8,1 bar (25 a 117 PSI)). Výrobky ledu a/nebo dávkovače vody, které nejsou přímo připojené k vodovodní síti, je nutné plnit výhradně pitnou vodou.
- Chladicí oddíl používejte pouze k uchování čerstvých potravin a mrazicí oddíl pouze k uchování zmrazených potravin, zmrazování čerstvých potravin a k výrobě ledových kostek.
- Do mrazicího oddílu nedávejte skleněné nádoby s tekutinami, protože by mohly prasknout.
- Nezabalené uložené potraviny se nesmějí přímo dotýkat vnitřních stran chladicího nebo mrazicího oddílu.
- Žárovka použitá ve spotřebiči je speciální žárovka pro elektrické domácí spotřebiče a není vhodná pro osvětlení domácích prostor (nařízení (ES) č. 244/2009).

Výrobce odmítá jakoukoli odpovědnost v případě nedodržení výše uvedených doporučení a bezpečnostních opatření.

JAK POUŽÍVAT MRAZNIČKU

Mrazničku používejte pouze k uchovávání již zmrazených potravin nebo ke zmrazování čerstvých potravin.

Uvedení mrazničky do chodu

- Teplotu mrazničky není třeba nařizovat termostatem, protože už byla předem nastavena výrobcem.
- Zasuňte zástrčku do zásuvky.
- Potraviny vkládejte až 2 hodiny po zapnutí.

Seřizování teploty

Polohy od MIN do MAX zvyšování chladicí teploty.

- Nastavení termostatu:

MIN - uchování potravin na krátkou dobu

NORMAL - uchování potravin na delší dobu;

MAX - poloha pro dlouhodobé uchování.

Poznámka:

Teplotu uvnitř mrazničky může ovlivnit okolní teplota, četnost otevírání dveří a její umístění.

Při nastavování termostatu musíte brát tyto skutečnosti v úvahu.

Zmrazování

Vložte potraviny v maximálním množství uvedeném na typovém štítku ve středním prostoru a dbejte na to, aby se nedotýkaly již zmrazených potravin.

Je vhodné zachovat polohu termostatu používanou při běžném provozu.

Pozor:

Zmrazujete-li malé množství potravin, můžete ho vložit na jakékoli místo s výjimkou spodního zásobníku.

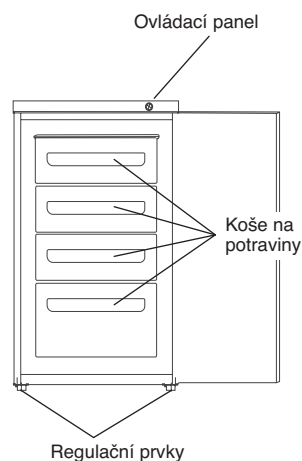

Ovládací panel

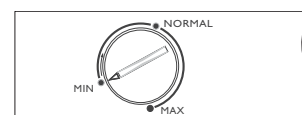

Rady ke zmrazování a uchování čerstvých potravin.

- Zabalte a zapečťte čerstvé potraviny do: alobalu, průhledných fólií, nepropustných plastických obalů, polyetylenových nádob s víčky, nádob do mrazničky vhodných ke zmrazování potravin.
- Potraviny musí být čerstvé a nejlepší kvality.
- Čerstvou zeleninu a ovoce je třeba zmrazovat co nejrychleji po sklizni, aby se zachovaly jejich výživné látky, struktura, hutnost, barva i chuť.

Poznámka:

- Horká jídla nechte vždy před vložením do mrazničky vychladnout.
- Rozmrazené nebo částečně rozmrazené potraviny okamžitě spotřebujte. Rozmrazené potraviny znovu nezmrazujte s výjimkou případu, kdy z rozmrazených potravin připravíte vařené nebo pečené jídlo. Po uvaření nebo upečení můžete jídlo z těchto potravin opět zmrazit.

Důležité upozornění:

Délku uchování čerstvých zmrazených potravin v měsících najdete vedle v tabulce.

Označení zmrazených potravin

Zmrazené potraviny označte a vložte do mrazničky. Doporučujeme poznačit na obal datum uchování, abyste potraviny spotřebovali přesně do data jejich trvanlivosti.

Rady k uchování zmrazených potravin

Při nákupu zmrazených potravin dbejte na to, aby:

- obal nebo krabička nebyly porušené, protože potraviny by se mohly kazit. Je-li obal vyboulený, nebo jsou-li na něm vlhké skvrny, výrobek nebyl správně skladován a obsah by se mohl začít rozmrazovat.
- Zmrazené potraviny nakupujte jako poslední a k přepravě použijte speciální chladičí tašky.
- Ihned po návratu domů uložte zmrazené potraviny do mrazničky.
- Částečně rozmrzlé potraviny znovu nezmrazujte a do 24 hodin je spotřebujte.
- Snažte se zabránit změnám teploty, nebo je co nejvíce omezte. Dodržujte dobu trvanlivosti uvedenou na obalu.
- Při skladování zmrazených potravin se vždy řiďte pokyny na jejich obalu.

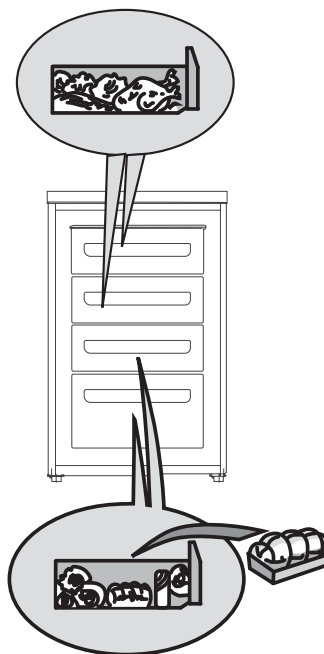

MĚSÍCE	JÍDLA
1-3	
4-7	
8-12	

Vyjmutí zásuvek

- Zásuvky vytáhněte směrem ven až na doraz, lehce je nadzdvihněte a vytáhněte.

Poznámka:

Potřebujete-li získat větší prostor, můžete mrazničku použít i bez zásuvek.

Zkontrolujte, zda objem vložených potravin nepřesahuje uvedené limity, jsou-li uvedeny na bočních stěnách spotřebiče.

Výroba ledových kostek

- Naplňte misku na ledové kostky do 2/3 vodou a vložte ji do příslušného zmrazovacího prostoru.
- Jestliže miska přimrzne ke dnu oddílu, nepoužívejte k jejímu oddělení špičaté nebo ostré nástroje.
- Aby se Vám ledové kostky z misky snadněji vyndávaly, lehce ji ohněte.

Poznámka:

Nové otevření dveří mrazničky ihned po jejich zavření je obtížné.

Počkejte laskavě dvě nebo tři minuty, než se vzniklý podtlak vyrovná.

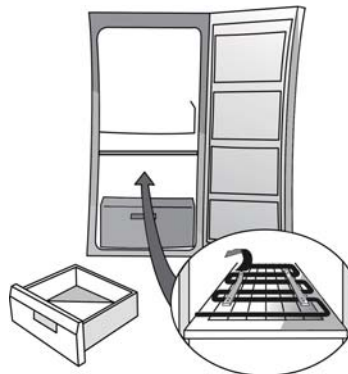

Obr. 1

JAK ODMRAZOVAT A ČISTIT MRAZNIČKU

Před každou údržbou nebo čištěním spotřebiče vytáhněte přívodní kabel ze zásuvky, nebo jinak odpojte spotřebič od elektrické sítě.

Doporučujeme odmrazovat mrazničku jednou nebo dvakrát ročně, nebo když se na chladicích mřížkách vytvoří nadměrná vrstva námrazy.

Tvoření námrazy na chladicích mřížkách je normální jev. Její množství a rychlost usazování závisí na okolním prostředí a četnosti otvírání dveří mrazničky. Námraza se tvoří hlavně na výše umístěných mřížkách.

Doporučujeme odmrazovat tehdy, když je v oddílu nejmenší množství potravin.

- Otevřete dveře a vyjměte z oddílu všechny potraviny, zabalte je těsně k sobě do novinového papíru a uložte je na velmi chladné místo nebo do speciální chladicí tašky.
- Dveře mrazničky nechte otevřené, aby se námraza mohla rozpustit.
- Vnitřek mrazničky omyjte houbou namočenou v roztoku vlažné vody a/nebo neutrálního čisticího prostředku. Nepoužívejte prostředky s drsnými částicemi.
- Pečlivě opláchněte a osušte.
- Potraviny vložte zpět.
- Zavřete dveře mrazničky.
- Zástrčku opět zasuňte do sítě.
- Mrazničku zapněte.

ÚDRŽBA A ČIŠTĚNÍ

Pravidelně vysavačem nebo kartáčem čistěte kondenzátor umístěný na zadní stěně spotřebiče.

Při dlouhé nepřítomnosti

- Vyjměte všechny potraviny.
- Odpojte mrazničku od elektrické sítě.
- Odmrazte a vyčistěte vnitřní prostor.
- **Otevřete dveře spotřebiče, aby nedocházelo ke vzniku nepříjemných pachů a vysušila se vnitřní vlhkost.**

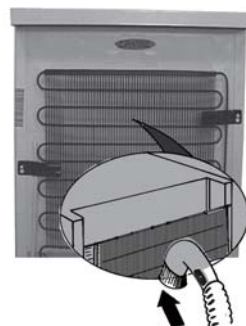

JAK ODSTRANIT PORUCHU

1. Spotřebič nefunguje.

- Nebyl přerušen proud?
- Je hlavní vypínač zapnutý?
- Fungují správně jističe elektrického systému v bytě?
- Je termostat ve správné poloze?
- Byl spotřebič správně uveden do provozu?

2. Nadměrná tvorba námrazy.

- Dali jste odpadní kanálek správně zpět na místo?
- Jsou dveře řádně zavřené?

Poznámka:

- **Je-li přední okraj spotřebiče teplý, nejde o závadu, ale o jev zabraňující kondenzaci.**
- **Bublání a šumění v chladicím okruhu neznámá závadu, je normální.**

SERVIS

Než se spojíte se servisem:

1. Přesvědčte se, zda nemůžete odstranit poruchu sami (viz "Jak odstranit poruchu").
2. Znovu zapněte spotřebič a přesvědčte se, zda porucha trvá. Je-li tomu tak, spotřebič opět vypněte a zkoušku po hodině opakujte.
3. V případě stále trvajících poruch zavolejte do servisu.

Sdělte:

- typ poruchy,
- model,
- servisní číslo (číslo, které se nachází za slovem SERVICE na typovém štítku umístěném uvnitř spotřebiče),
- svoji úplnou adresu,
- své telefonní číslo s předvolbou.

SERVICE 0000 000 00000



INSTALACE

- Mrazničku umístíte v dostatečné vzdálenosti od tepelného zdroje. Neměli byste ji instalovat do teplé místnosti, nebo na místo, kde by byla přímo vystavena slunečním paprskům nebo do blízkosti tepelného zdroje (radiátory, vařiče), protože všechny tyto faktory zvyšují spotřebu elektrické energie.
- Není-li to možné, je nutné dodržet následující minimální vzdálenosti:
 - 30 cm od sporáků na uhlí nebo na topný olej;
 - 3 cm od elektrických a/nebo plynových sporáků.
- Spotřebič umístíte na suché a dobře větrané místo.
- Vyčistíte vnitřek spotřebiče (viz část "Jak odmrazovat a čistit mrazničku").
- Namontujte příslušné vybavení.
- Namontujte distanční prvky (obr. 1, 2, nebo 3 podle modelů)

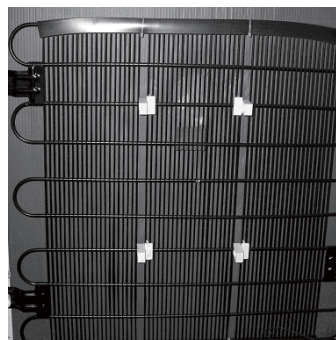

Připojení k elektrické síti

- **Připojení k síti musí být provedeno v souladu s místními předpisy.**
- Údaje o napětí a příkonu jsou uvedeny na typovém štítku umístěném uvnitř spotřebiče.
- **Uzemnění spotřebiče je podle zákona povinné. Výrobce odmítá jakoukoli odpovědnost za případné zranění osob nebo zvířat, nebo poškození věcí způsobené nedodržením výše uvedených předpisů.**
- Jestliže zástrčka přívodního kabelu neodpovídá zásuvce, požádejte o výměnu zásuvky kvalifikovaného elektrikáře.
- Nepoužívejte prodlužovací kabely ani rozdvojky.

Odpojení od elektrické sítě

Odpojení od elektrické sítě musí být možné buď vytažením zástrčky ze zásuvky, nebo pomocí dvoupólového síťového vypínače umístěného před zásuvkou.

Změna směru otevírání dveří

Jestliže to umístění chladničky vyžaduje, je možné změnit směr otvírání dveří zprava doleva (podle zakoupeného modelu).

Upozornění! Během prací na změně směru otvírání dveří nesmí být spotřebič připojený k napájecí síti. Ještě před začátkem práce je nutné vytáhnout zástrčku přívodního kabelu ze zásuvky.

Nakloňte spotřebič lehce dozadu a podepřete ho v bezpečné poloze.

Odšroubujte šrouby závěsu dveří a demontujte kryt čepu závěsu.

Pootevřete dveře a spusťte je.

Uvolněte horní čep a namontujte ho do stejné polohy na opačnou stranu.

Zasadte dveře do horního čepu a uzavřete ho.

S použitím šroubů zašroubujte pevně kryt čepu závěsu do stejné polohy na opačné straně.

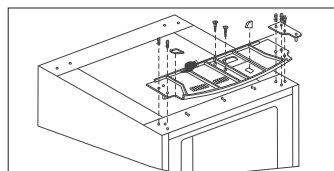
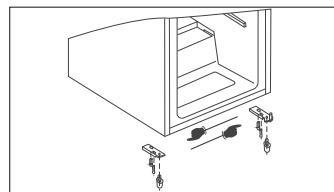

Instalační požadavky

K zajištění správného provozu spotřebiče je nutné dodržet teplotu v místě instalace v rozmezí 16 °C - 32 °C.

Neinstalujte spotřebič v těchto místech: v kuchyních bez větrání, venkovních prostorách, sklenících, garážích.

Spotřebič správně funguje, je-li instalován:

v suchém prostředí,

v dostatečné vzdálenosti od přímého působení slunečních paprsků,

v dostatečné vzdálenosti od tepelného zdroje (kamen nebo jiných zdrojů tepla).

Plný spotřebič je těžký, a proto musí být instalován na pevné a masivní podlaze.

Požadavky na větrání

Mrazničku zasuňte na místo tak, aby byla v požadované vzdálenosti od stěny.

Po instalaci musí být nad mrazničkou volný prostor 50 mm.

Pokud není nad spotřebičem volný prostor, ponechte 25 mm volný prostor po obou stranách.

Přesvědčte se, že spotřebič nestojí na přívodním kabelu.

Části vystavené zahřívání nesmí být volně přístupné. Je-li to možné, měla by být zadní strana spotřebiče u stěny s ponecháním uvedeného volného prostoru pro větrání.

Vyrovnání

Spotřebič musí být vyrovnaný, aby nedocházelo k vibracím: zkontrolujte, zda je spotřebič ve vertikální poloze a regulační prvky se dotýkají podlahy tak, aby byla mraznička zcela vyrovnaná.

Seřídte vyrovnání šroubováním regulačního prvku umístěného v přední části (pomocí prstu nebo šroubováku).

Spotřebič je těžký. Při přemísťování buďte proto opatrní.

* Technické specifikace najdete na typovém štítku umístěném na zadní straně mrazničky. Technické specifikace mohou být změněny bez předchozího upozornění.

Poznámka:

Změna směru otevírání dveří provedená servisní službou se nepovažuje za opravu splňující podmínky záruky.

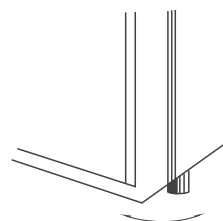
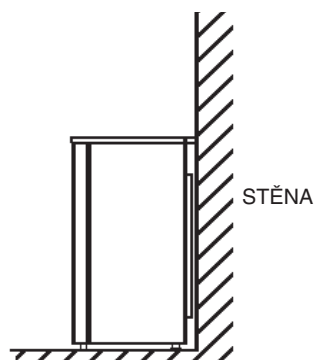

ODSTRANITELNÁ DESKA

HORNÍ DESKA CHLADNIČKY 54 CM

JAK ODSTRANIT HORNÍ DESKU PŘED ZASUNUTÍM
CHLADNIČKY DO VESTAVNÉHO PROSTORU

Krok 1

Vyšroubujte 2 šrouby na zadní straně spotřebiče

Krok 2

Nadzdvíhnete desku zezadu a sejmete ji z předních
přípevňovacích bodů.

Krok 3

Vyšroubujte 10 šroubů na plastovém předním rámu a
kovový závěs.

Krok 4

Odstraňte závěs a plastový rám.

Krok 5

Kovový závěs opět přišroubujte 2 šrouby.



šrouby

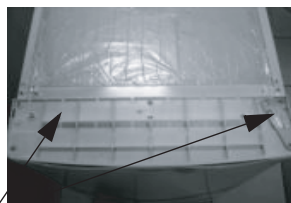

šrouby

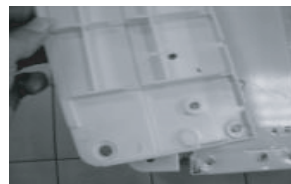

šrouby



PRED UVEDENÍM SPOTREBIČA DO ČINNOSTI

- Váš spotrebič bol naprojektovaný a vyrobený nielen pre domáce používanie ale aj pre používanie:
 - v pracovných priestoroch napr: podnikových kuchyniach, obchodoch, úradoch
 - vo farmách
 - v hoteloch, motelloch, turistických rezidenciách, bed & breakfast a pre vlastné použitie zákazníka e.

Pre najefektívnejšie využitie spotrebiča, radíme Vám, aby ste si pozorne prečítali návod na používanie, kde nájdete popis spotrebiča a užitočné rady.

Odložte si túto príručku na budúce použitie.

1. Po odstránení obalov, skontrolujte či nie je poškodený a či dvere sa dobre zatvárajú. Oznámte prípadné zistené poškodenia predajcovi do 24 hodín od doručenia spotrebiča.
2. Pred pripojením do elektrickej siete, vyčkejte najmenej dve hodiny, aby bol chladiaci okruh spotrebiča funkčný.
3. Inštaláciu spotrebiča a jeho elektrické zapojenie môže uskutočniť kvalifikovaný pracovník servisu v súlade s pokynmi výrobcu a požiadavkami noriem STN.
4. Pred uvedením spotrebiča do prevádzky vyčistite jeho vnútro.

OCHRANA ŽIVOTNÉHO PROSTREDIA

1. Obal

Materiál obalu je 100% recyklovateľný a označený symbolom recyklácie . Pri jeho likvidácii dodržiavajte platné predpisy. Obalový materiál (plastové vrecia, polystyrénové kúsky a pod...) musí byť uložený mimo dosahu detí, pretože môže byť pre ne nebezpečný.

2. Likvidácia

Výrobok je vyrobený z recyklovateľných materiálov. Tento spotrebič je označený v súlade s Európskou smernicou 2002/96/EC, o likvidácii elektrických a elektronických zariadení Zabezpečením, že tento výrobok bude likvidovaný správnym spôsobom, pomôžete predchádzať potenciálnym negatívnym dopadom na životné prostredie a ľudské zdravie.

Symbol  na výrobku alebo na sprievodných dokumentoch znamená, že s týmto výrobkom sa nesmie zaobchádzať ako s domovým odpadom. Naopak, treba ho odovzdať do zberného strediska na recykláciu elektrických alebo elektronických zariadení.

V prípade jeho likvidácie odrežte prírodný elektrický kábel, aby nebolo možné spotrebič znovu použiť.

Odstráňte dvere a vyberte police, aby sa deti nemohli dostať ľahko do vnútra spotrebiča.

Pri likvidácii dodržiavajte miestne predpisy pre likvidáciu odpadu a spotrebič odovzdajte do zberného strediska. Nenechávajte ho bez dozoru ani na málo dní, pretože predstavuje nebezpečenstvo pre deti. Podrobnejšie informácie o zaobchádzaní, regenerácii a recyklácii tohto výrobku si vyžiadajte na Vašom miestnom úrade, v zberných surovinách alebo v obchode kde ste si výrobok kúpili.

Informácia:

Tento výrobok neobsahuje CFC. Chladiaci okruh obsahuje R134a (HFC) ani R600a (HC) (pozri typový štítokumiestnený vo vnútri spotrebiča).

Spotrebiče s izobutánom (R600a): izobután je prírodný plyn, bez škodlivých vplyvov na životné prostredie e je však horľavý. Dbajte aby sa nepoškodili trubky chladiaceho okruhu.

Tento spotrebič môže obsahovať plyny s obsahom fluóru spôsobujúce skleníkový efekt, na ktoré sa vzťahuje Dohoda podpísaná v Kyoto; chladiaci plyn je v hermeticky uzavretom systéme.

Chladiaci plyn: R134a má schopnosť ovplyvniť globálne ohrievanie atmosféry (GWP) 1300.

Prehlásenie o zhode

- Tento spotrebič je určený na skladovanie potravinárskych výrobkov a je vyrobený v súlade s požiadavkami nariadení noriem (CE) číslo. 1935/2004.
- Tento spotrebič bol navrhnutý, vyrobený a uvedený na trh v súlade s:
 - bezpečnostnými predpismi "Smernice o nízkom napätí 2006/95/ES (ktorá nahrádza smernicu 73/23/EHS v znení nasledujúcich úprav);
 - ochrannými požiadavkami smernice "EMC" 2004/108/CE.

Elektrická bezpečnosť spotrebiča je zaručená výhradne iba v prípade správneho zapojenia do elektrickej siete s uzemnením podľa normy.

RADY A BEZPEČNOSTNÉ POKYNY

INŠTALÁCIA

- Na presúvanie a na inštaláciu spotrebiča sú potrebné aspoň dve osoby alebo viac osôb.
- Pri premiestňovaní dávajte pozor, aby ste nepoškodili podlahu (napr. parkety).
- Počas inštalácie dbajte aby spotrebič nepoškodil pri jeho manipulácii elektrický prírodný šnúru.
- Skontrolujte či spotrebič nie umiestnený v blízkosti tepelných zdrojov.
- Aby sa zaručila dostatočná cirkulácia vzduchu, nechajte po bokoch voľný priestor alebo postupujte podľa inštalčných pokynov.
- Nechajte voľné ventilačné otvory spotrebiča.
- Dbajte aby sa nepoškodili trubky chladiaceho okruhu chladničky.
- Spotrebič nainštalujte a vyrovnajte do vodorovnej poly voči podlahe, ktorá unesie jeho hmotnosť a do prostredia, ktoré je vhodné pre jeho rozmery a účel použitia.
- Spotrebič umiestnite v suchom a dobre vetranom prostredí. Spotrebič je vyrobený pre prevádzku v prostrediach s teplotou, ktorá sa musí pohybovať v následne uvedených intervaloch a v závislosti od klimatickej triedy uvedenej na štítku s technickými údajmi: ak spotrebič necháte fungovať dlhší čas pri teplote vyššej alebo nižšej ako je teplota uvedená v určenom intervale, jeho činnosť by sa tým mohla byť narušiť.

Klimatická trieda	T. prostr. (°C)	T. prostr. (°F)
SN	od 10 do 32	od 50 do 90
N	od 16 do 32	od 61 do 90
ST	od 16 do 38	od 61 do 100
T	od 16 do 43	od 61 do 110

- Skontrolujte či údaje o napätie uvedené na typovom štítku zodpovedajú napätiu elektrickej siete Vašej domácnosti.
- Nepoužívajte predlžovacie káble ani rozdvojky.
- Pri zapojení na vodovodnú sieť používajte hadicu, ktorá sa dodáva s novým spotrebičom, nepoužívajte nikdy starú hadicu, ktorú ste už predtým používali zo starého spotrebiča.
- Opravu alebo výmenu elektrického prírodného kábla zverte výhradne zaškoleným pracovníkom alebo sa obráťte na Servisné stredisko.
- Zabezpečte možnosť odpojenia spotrebiča zo siete vytiahnutím zástrčky zo zásuvky alebo pomocou dvojpolového vypínača zapojeného pred zásuvkou.

RADY A BEZPEČNOSTNÉ POKYNY

- Nikdy nevkładajte do spotrebiča spreje alebo nádobky, ktoré obsahujú propelenty alebo vznetlivé látky.
- V blízkosti chladničky alebo iných domácich spotrebičov neuskładňujte a nepoužívajte benzín,

- plyn alebo iné horľavé kvapaliny. Uvoľňované výpary môžu spôsobiť požiar alebo výbuch.
- Na urýchlenie rozmrazovania nepoužívajte mechanické nástroje, elektrické prístroje alebo chemické prostriedky, ak ich výrobca neodporučil.
- Vo vnútri skladovacích priestorov nepoužívajte a nevkładajte elektrické prístroje ak ich používanie nie je doporučené výrobcom.
- Tento spotrebič nesmú používať osoby (vrátane detí) s obmedzenými fyzickými, zmyslovými alebo psychickými schopnosťami bez dozoru, ani osoby, ktoré nemajú skúsenosti a nevedia spotrebič používať, ak neboli o jeho používaní poučené osobou zodpovednou za ich bezpečnosť.
- Aby ste predišli nebezpečenstvu zatvorenia a uduseniu detí vo vnútri spotrebiča, nedovoľte im hrať sa alebo schovávať vo vnútri spotrebiča.
- Nepite kvapalinu (je jedovatá) ktorú obsahujú chladiace kompresory, ak je nimi spotrebič vybavený.
- Nejedzte ľadové kocky ani ľadové nanuky ihneď potom, ako ich vyberiete z mrazičky, hrozí nebezpečenstvo "studených" popálenín

POUŽÍVANIE

- Pred údržbou alebo čistením, odpojte spotrebič od elektrickej siete vypnutím alebo vytiahnutím prírodného kábla.
- Všetky spotrebiče vybavené výrobcom ľadu alebo dávkovačom vody musia byť pripojené k vodovodnému potrubiu, ktoré privádza výhradne iba pitnú vodu (s tlakom v potrubí od 0,17 do 0,81 MPa (1,7 do 8,1 bar)).
Výrobníci ľadu alebo dávkovače, ktoré nie sú priamo napojené na vodovodnú sieť, musia sa naplňovať iba pitnou vodou.
- Používajte chladiaci priestor iba na skladovanie čerstvých potravín, nápojov a mraziaci priestor iba na skladovanie hlboko zmrazených potravín, na zmrazenie čerstvých potravín a prípravu ľadových kociek.
- V mraziacom priestore neskladujte kvapaliny v sklenených nádobách, pretože nádoba by mohla prasknúť.
- Vyhybajte sa skladovaniu nebalených potravín, ktoré by boli v kontakte s vnútornými stenami chladničky alebo mraziaceho priestoru.
- "Žiarovka v spotrebiči e určená iba na použitie v elektrických spotrebičoch a nie je vhodná na osvetlenie priestorov domácnosti (Nariadenie (ES) 244/2009)".

Výrobca odmieta akúkoľvek zodpovednosť za poruchy a škody v prípade ak neboli dodržané hore uvedené rady a bezpečnostné pokyny.

AKO POUŽÍVAŤ MRAZNIČKU

V tejto mrazničke môžete skladovať mrazené potraviny alebo zmrazovať čerstvé potraviny.

Zapnutie spotrebiča

- Nastavovať teplotu mrazničky termostatom nie je potrebné, pretože bola nastavená už výrobcom.
- Zapnite spotrebič.
- Potraviny vložte do vnútra až po približne 2 hodinách od zapnutia.

Nastavenie teploty

Polohy od MIN po MAX: zvýšenie sily chladenia.

- Nastavenie termostatu:

MIN - krátkodobé skladovanie potravín;

NORMAL - dlhodobejšie skladovanie potravín;

MAX - poloha na dlhodobé skladovanie.

Poznámka:

Vnútorňá teplota mrazničky závisí od teploty vzduchu v miestnosti, frekvencie otvárania dverí a umiestnenia spotrebiča.

Gombík termostatu nastavte s ohľadom na tieto vplyvy.

Zmrazovanie

Potraviny vložte do stredného oddelenia, dodržiavajte pritom maximálne množstvo, ako je uvedené na typovom štítku a dávajte pozor, aby sa potraviny nedostali do kontaktu s už zmrazenými potravinami.

Odporúča sa ponechať termostat v polohe, ktorá sa používa pri normálnej prevádzke.

Poznámka:

V prípade, že zmrazujete malé množstvo potravín, môžete ho umiestniť do ktoréhokoľvek oddelenia, s výnimkou spodnej zásuvky.

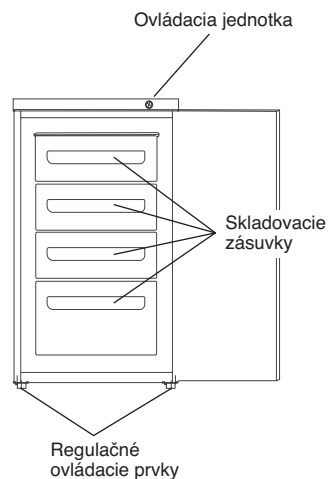

Ovládací jednotka

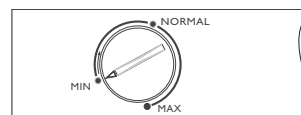

Rady pre zmrazovanie a skladovanie čerstvých potravín.

- Čerstvé potraviny na zmrazovanie pevne zabaľte do: hliníkovej fólie, plastovej fólie, vzducho- a vodotesných plastových vreciek, uzavretých polyetylénových nádob a osobitných zmrazovacích nádob.
- Potraviny musia byť čerstvé a najlepšej kvality.
- Čerstvá zelenina a ovocie musia byť zmrazené čo najskôr po ich zbere, aby sa uchovali nutričné látky, štruktúra, konzistencia, farba a chuť.

Poznámka:

- Teplé potraviny nechajte pred vložením do mrazničky vychladnúť.
- Rozmrazené alebo čiastočne rozmrazené potraviny okamžite skonzumujte. Potraviny nikdy znovu nezmrazujte, s výnimkou prípadov, keď ste ich použili pri príprave hotového jedla. Rozmrazené potraviny môžete po ich tepelnej úprave znovu zmraziť.

Dávajte pozor na to, že:

Tabuľka vedľa ukazuje odporúčanú maximálnu dobu skladovania mrazených čerstvých potravín.

Triedenie zmrazených potravín

Zmrazené potraviny roztriedte a uložte v mrazničke. Odporúčame Vám vyznačiť dátum zmrazenia na obal potravín, aby ste ich nezabudli spotrebovať pred uplynutím doby trvanlivosti.

Rady pre uchovávanie mrazených potravín

Pri nákupe mrazených potravinárskych výrobkov:

- Presvedčte sa, či obal nie je porušený, pretože potraviny sa mohli znehodnotiť. Ak je balíček vydutý alebo sú na ňom vlhké škvrny, je to príznakom nevhodného uchovávania a možného čiastočného rozmrazenia potravín počas skladovania.
- Pri nákupe si nechávajte nákup mrazených potravín na koniec a dopravujte ich v teploizolačných vreckách.
- Výrobky uložte do mraziaceho priestoru ihneď po príchode domov.
- Rozmrazené potraviny, dokonca už aj čiastočne rozmrazené, znovu nezmrazujte. Spotrebujte ich do 24 hodín.
- Potraviny nevystavujte zmenám teploty. Dodržiavajte dátum spotreby uvedený na obale.
- Vždy rešpektujte pokyny na uchovávanie uvedené na obale.

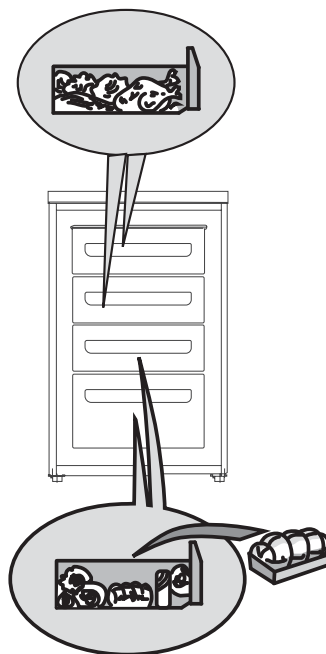

MESIACE	POTRAVINY
1-3	
4-7	
8-12	

Vybratie košov

- Vyberte zásuvku t'ahom von, až kým nepočujete zaklapnutie, ľahko ju nadvihnite a vyberte.

Poznámka:

Aby ste zväčšili priestor, môžete vybrať zásuvky. Skontrolujte, či objem nepresahuje označenia maximálnej náplne, ak je prítomné, na bočných stranách spotrebiča.

Príprava kociek ľadu

- Naplňte misku na ľad do 2/3 jej výšky a vložte ju do mraziaceho priestoru.
- Ak sa nádobka na ľad primrazila ku dnu, nepoužívajte na jej uvoľnenie ostré alebo špicaté predmety.
- Opatrným prehnutím misky na ľad kocky uvoľníte.

Poznámka:

Opätovné otvorenie dvier mrazničky ihneď po ich zatvorení bude namáhavé.

Odporúčame Vám počkať dve alebo tri minúty, aby sa umožnilo vyrovnanie vytvoreného podtlaku.

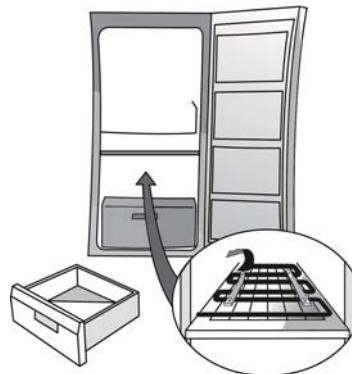
**Obr. 1**

AKO MRAZNIČKU ROZMRAZOVAT' A ČISTIT'

Pred akýmkoľvek úkonom údržby alebo pred čistením spotrebiča vyťahnite zástrčku prívodného kábla. V každom prípade odpojte spotrebič zo siete.

Odporúčame Vám rozmrazovať mrazničku 1 alebo 2-krát ročne alebo pri nadmernom množstve ľadu na mraziacich mriežkach.

Tvorba námrazy na roštach je úplne bežný jav. Množstvo a rýchlosť závisí od izbovej teploty, vlhkosti a od frekvencie otvárania dverí.

Podľa možnosti mraziaci priestor rozmrazujte, keď je takmer prázdny.

- Vyberte potraviny z mraziaceho priestoru, zabaľte ich do novín a uložte ich spoločne na studené miesto alebo do prenosnej chladničky.
- Dvere nechajte otvorené, aby sa námraza mohla roztopiť.
- Vyčistite vnútro mraziaceho priestoru špongiou namočenou vo vlažnej vode, prípadne s neutrálnym čistiacim prostriedkom. Nepoužívajte abrazívne prostriedky.
- Dôkladne vyutierajte a vysušte vnútorné povrchy.
- Uložte potraviny späť do mraziaceho priestoru.
- Zatvorte dvere mraziaceho priestoru.
- Vsuňte zástrčku do zásuvky.
- Zapnite mrazničku.

STAROSTLIVOSŤ A ÚDRŽBA

Pravidelne vyčistite vysávačom alebo kefou aj kondenzátor na zadnej časti spotrebiča.

Ak spotrebič nebudete dlhší čas používať

- Mrazničku vyprázdňte.
- Odpojte mrazničku od elektrickej siete.
- Rozmrazte a vyčistite vnútro.
- **Aby ste zabránili nepríjemnému zápachu a vlhkosti vnútri, nechajte dvere otvorené.**

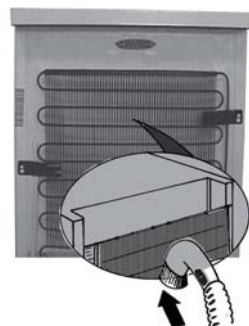

PRÍRUČKA NA ODSTRAŇOVANIE PROBLÉMOV

1. Spotrebič nepracuje.

- Bola prerušená dodávka elektriny?
- Je zapnutý hlavný vypínač?
- Ochranné poistky elektrickej siete v domácnosti fungujú správne?
- Je ovládač termostatu nastavený do správnej polohy?
- Bol spotrebič uvedený do prevádzky správne?

2. Tvorí sa priveľa námrazy.

- Bol odtokový žliabok uložený správne na miesto?
- Sú dvere dobre zatvorené?

Poznámka:

- **Ak je predný okraj spotrebiča teplý, ide o systém zabráňujúci tvorbe kondenzátu a nie je to závada.**
- **Bublanie a pískanie spôsobené expanziou v chladiacom okruhu je normálne.**

SERVIS

Skôr ako zavoláte servis:

1. Presvedčte sa, či problém nedokážete vyriešiť samostatne (pozri "Príručka na odstraňovanie problémov").
2. Znovu zapnite domáci spotrebič a presvedčte sa, či problém naďalej pretrváva. Ak nie, odpojte spotrebič od napájacieho napätia a pred opätovným zapnutím počkajte približne hodinu.
3. Ak problém pretrváva aj naďalej, zavolajte servis.

Uvedte tieto informácie:

- charakter poruchy,
- model,
- servisné číslo (číslo uvedené po slove SERVICE na typovom štítku vnútri spotrebiča),
- Vašu úplnú adresu,
- Vaše telefónne číslo a smerový kód.

SERVICE 0000 000 00000



INŠTALÁCIA

- Spotrebič neumiestňujte v blízkosti tepelného zdroja. Umiestnenie v horúcom prostredí, priame pôsobenie slnečného žiarenia alebo umiestnenie v blízkosti tepelných zdrojov (ohrievače, radiátory, sporáky) vedie k zvýšeniu spotreby, preto sa im treba vyhýbať.
- Ak toto nie je možné, je nevyhnutné dodržiavať tieto minimálne vzdialenosti:
 - 30 cm od sporákov na uhlie alebo naftu;
 - 3 cm od elektrických alebo plynových sporákov.
- Spotrebič inštalujte na suchom a dobre vetranom mieste.
- Vyčistite vnútro (pozri "Ako mrazničku rozmrazovať a čistiť").
- Namontujte príslušenstvo.
- Namontujte vymedzovacie vložky (Obr. 1, 2, alebo 3 v závislosti od modelov)

Zapojenie do elektrickej siete

- **Elektrické pripojenie musí zodpovedať požiadavkám platných predpisov.**
- Údaje o napätí, príkone a elektrickom krytí sa uvádzajú na typovom štítku umiestnenom vnútri spotrebiča.
- **Podľa noriem STN musí byť spotrebič uzemnený. Výrobca odmieta akúkoľvek zodpovednosť za úraz osôb alebo zvierat a za škody na majetku spôsobené nedodržaním vyššie uvedených požiadaviek.**
- Ak sieťová vidlica nezodpovedá sieťovej zásuvke, nechajte vidlicu vymeniť kvalifikovanému elektrotechnikovi.
- Nepoužívajte predlžovacie káble ani rozdvojky.

Odpojenie spotrebiča

Zabezpečte možnosť odpojenia spotrebiča zo siete vytiahnutím zástrčky zo zásuvky, alebo pomocou dvojpólového vypínača zapojeného pred zásuvkou.

Smer otvárania dverí

V prípade potreby je možné zmeniť smer otvárania dverí sprava vľavo (v závislosti od dodaného modelu).

Pozor! Počas operácie zmeny smeru otvárania dverí musí byť spotrebič odpojený od elektrickej siete. Zástrčku napájacieho kábla treba vytiahnuť zo zásuvky elektrickej siete ešte pred vykonaním úkonu.

Spotrebič mierne nakloňte dozadu a upevnite ho v bezpečnej polohe.

Odskrutkujte skrutky závesu dverí a odmontujte konzolu čapu závesu.

Dvere mierne otvorte a spust'ite ich.

Odskrutkujte horný čap a zaskrutkujte ho na miesto na opačnej strane.

Dvere nasuňte na horný čap a zatvorte ich.

Pevne zaskrutkujte konzolu čapu závesu na miesto na opačnej strane, použite skrutky.

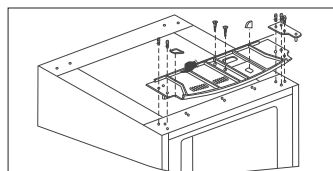
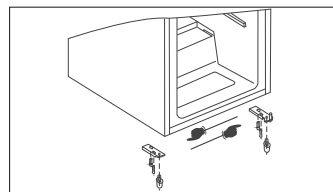
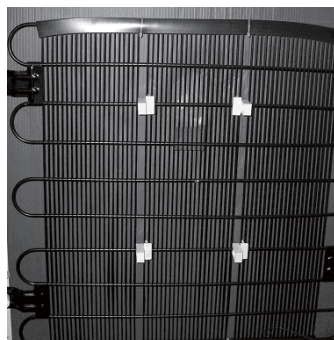

Požiadavky na inštaláciu

Aby bola zabezpečená správna činnosť spotrebiča, nesmie byť vystavený teplotám nižším ako 16 °C alebo vyšším ako 32 °C.

Podľa možnosti sa vyhýbajte nasledujúcim umiestneniam: kuchyňa bez vetrania, vonkajšie priestory, garáž. Aby spotrebič fungoval správne, musí byť nainštalovaný: v suchom prostredí.

Ďaleko od miesta, ktoré je priamo vystavené slnečnému žiareniu.

Ďaleko od miest s vysokou teplotou (ďaleko od sporákov alebo iných zdrojov tepla).

Keď je spotrebič plný, bude ťažký a preto musí byť umiestnený na pevnej a robustnej podlahe.

Požiadavky na ventiláciu

Mrazničku zatlačte opatrne do konečnej polohy, až kým nedosiahne príslušnú vzdialenosť od steny.

Keď sa spotrebič nachádza v správnej polohe, treba dodržať vzdialenosť 50 mm nad spotrebičom.

Ak nad spotrebičom nie je dostatok voľného priestoru, bude treba nechať voľný priestor 25 mm po oboch bokoch.

Skontrolujte, či spotrebič nestojí na prívodnom elektrickom káble.

Časti, ktoré sa zahrievajú, nesmú byť prístupné. Ak je to možné, zadná časť spotrebiča musí byť pri stene, pričom treba nechať dostatočný voľný priestor pre vetranie.

Vyrovnanie do vodorovnej polohy

Spotrebič musí byť vo vodorovnej polohe; aby sa predišlo vibráciám:

skontrolujte, či je spotrebič v dokonale vertikálnej polohe a či sa vyrovnávacie zariadenia dotýkajú podlahy, aby bolo zabezpečené, že vnútorný priestor je vo vodorovnej polohe. Nastavte vodorovnú polohu zaskrutkovaním nastaviteľného zariadenia, ktoré sa nachádza na prednej strane (rukou alebo skrutkovačom).

Spotrebič je ťažký. Pri jeho premiestňovaní dávajte pozor.

* Podrobnosti sú uvedené na výrobnom štítku, ktorý sa nachádza na zadnej strane mrazničky. Charakteristiky môžu byť pozmenené bez predbežného upozornenia.

Poznámka:

Smer otvárania dverí môžete zmeniť. Ak túto operáciu vykonáva popredajný servis, ide o platenú službu, na ktorú sa nevzťahuje záruka.

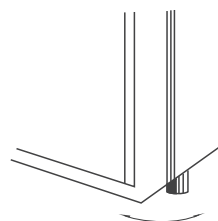
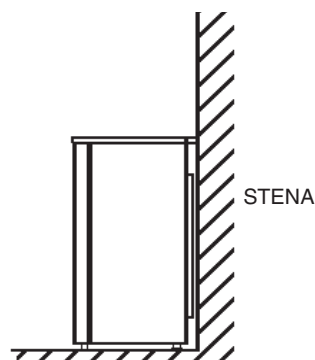

VYBERATEĽNÁ PLATŇA

OPORNÁ PLATŇA CHLADNIČKY 54 CM

AKO VYBRA PLATŇU PRED UMIESTNENÍM SPOTREBIČA DO PRIESTORU NA ZABUDOVANIE

Operácia č. 1

Vyberte 2 skrutky na zadnej strane spotrebiča

Operácia č. 2

Nadvihnite platňu zo zadnej strany a vyberte ju z predných bodov upevnenia

Operácia č. 3

Vyberte 10 skrutiek z predného plastového rámu a kovového závesu

Operácia č. 4

Vyberte záves a plastový rám

Operácia č. 5

Kovový záves umiestnite späť a upevnite ho 2 skrutkami



skrutky

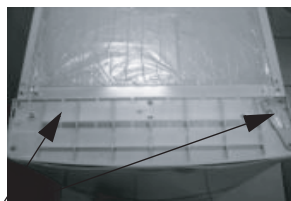

skrutky



skrutky



A KÉSZÜLÉK HASZNÁLATA ELŐTT

- Az Ön által vásárolt készülék háztartási alkalmazásra és az alábbi helyeken történő használatra szolgál:
 - munkahelyeken, üzletekben és/vagy irodákban levő konyhákban
 - üzemekben
 - hotelekben, motelekben, bérlakásokban és fizetővendéglátó szálláshelyeken a vendégek általi használatra.

A készülék megfelelő üzemeltetése érdekében tanácsos figyelmesen elolvasni a használati utasítást, ahol a termékleírást és hasznos tanácsokat talál.

Ajánlatos a használati utasítást megőrizni, mert később még szükség lehet rá.

1. A készülék kicsomagolása után ellenőrizze annak épségét, és hogy az ajtó tökéletesen záródik-e. Az esetleges hibákat 24 órán belül kell közölni a márkakereskedővel.
2. A készülék üzembe helyezése előtt legalább két órát kell várni annak érdekében, hogy a hűtőrendszer tökéletes hatásfokkal működjön.
3. Gondoskodni kell arról, hogy a beüzemeltetést és az elektromos csatlakoztatást szakember végezze a gyártó utasításainak és az érvényben levő helyi előírásoknak megfelelően.
4. Használat előtt tisztítsa meg a termék belsejét.

KÖRNYEZETVÉDELMI TANÁCSOK

1. Csomagolóanyag

A csomagolóanyag 100%-ban újrahasznosítható, és az újrahasznosíthatóság jelével van ellátva. A csomagolóanyag elhelyezésénél a helyi előírásokkal összhangban kell eljárni.

A csomagolóanyagot (műanyag fólia, polisztirol elemek, stb.) gyermekektől távol kell tartani, mert veszélyforrást jelenthetnek.

2. Kiselejtezés/hulladéklerakás

A termék újrahasznosítható anyagok felhasználásával készült. Ez a készülék az elektromos és elektronikus berendezések hulladékairól szóló 2002/96/EK európai irányelv (WEEE) szerinti jelzéssel van ellátva. Ha Ön ügyel arra, hogy a kiselejtezett készülék megfelelő módon kerüljön elhelyezésre, akkor azzal hozzájárul a környezeti és egészségügyi ártalmak elkerüléséhez.

A terméken vagy annak iratain feltüntetett  jelzés arra utal, hogy ez a termék nem kezelhető háztartási hulladékként, hanem a terméket a villamos és elektronikus berendezések újrahasznosítását végző telephelyek valamelyikén kell leadni. Kiselejtezéskor a hálózati zsinór elvágásával tegye a készüléket használhatatlanná, valamint szerelje le az ajtókat és a polcokat is, hogy a gyermekek ne mehessenek be könnyen a készülék belsejébe. A készülék kiselejtezésekor a hulladékok elhelyezésére vonatkozó helyi előírások szerint kell eljárni, és a készüléket a kijelölt begyűjtőhelyek valamelyikén kell leadni ügyelve arra, hogy a készülék még pár napig se maradjon őrizetlenül, mert a gyerekekre nézve veszélyforrást jelent. A termék kezelésével, visszanyerésével vagy újrahasznosításával kapcsolatban a helyileg illetékes hivatal, a háztartási hulladékgyűjtő szolgálat, vagy a terméket értékesítő bolt tud bővebb tájékoztatást adni.

Tájékoztató:

Ez a készülék nem tartalmaz CFC-t. A hűtőhálózat R134a-t (HFC-t), vagy R600a-t (HC-t) tartalmaz, lásd a készülék belsejében található adattáblán.

Az izobutánt (R600a) alkalmazó készülékekről azt kell tudni, hogy az izobután olyan természetes gáz, amely nem károsítja a környezetet, viszont gyúlékony. Éppen ezért feltétlenül szükséges ellenőrizni, hogy a hűtőhálózat csőrendszere nincs-e károsodva.

A termék a Kyotói Egyezményben szereplő flór tartalmú üvegházhatású gázt tartalmazhat; a hűtőgáz hermetikusan zárt rendszerben található.

Hűtőgáz: az R134a teljes fűtési teljesítménye 1300 (GWP).

Megfelelőségi nyilatkozat

- A készüléket élelmiszerek tárolására tervezték és megfelel az EK 1935/2004 sz. előírásának.
- A készülék terve, konstrukciója és forgalmazása megfelel:
 - a 2006/95/EK számú (73/23/EGK számú irányelv és annak módosításai helyébe lépő) "Kisfeszültség" irányelv biztonsági követelményei;
 - a 2004/108/EK számú "EMC" irányelv védelmi követelményeinek.

A készülék elektromos szempontból csak akkor biztonságos, ha csatlakoztatása előírászerűen földelt hálózathoz történik.

ÁLTALÁNOS ÓVINTÉZKEDÉSEK ÉS JAVASLATOK

ÜZEMBE HELYEZÉS

- A termék szállítását és beállítását két vagy több ember végezze.
- A készülék mozgatása során ügyelni kell a padló (pl. parketta) sérülésének elkerülésére.
- Üzembe helyezés közben ügyeljen arra, hogy a készülék ne károsítsa a tápvezetékét.
- Vigyázzon arra, hogy a készülék ne kerüljön hőforrás közelébe.
- A megfelelő szellőzés biztosítása érdekében a készülék minden oldala és fedőlapja felett hagyjon szabad teret, vagy kövesse a beszerelési útmutatót.
- Ügyeljen arra, hogy a készülék szellőzőnyílásait semmi ne fedje vagy takarja el.
- Vigyázzon a készülék hűtőcsöveinek épségére.
- A terméket helyezze és állítsa vízszintbe méreteinek és a rendeltetésének megfelelő olyan helyiségbe, amely padlózata kibírja a súlyát.
- A készüléket száraz és jól szellőzött környezetben kell elhelyezni. A készüléket az alábbi hőmérsékleti tartományok közül abba a klímaosztályban kell üzemeltetni, amelynek jelzése a készülék gyári adattábláján van feltüntetve: előfordulhat, hogy a készülék nem működik megfelelően akkor, ha hosszabb időn át az előírt tartomány feletti vagy alatti hőmérsékleten üzemeltetik.

Klímaosztály	Körny. hőm. (°C)	Körny. hőm. (°F)
SN	od 10 do 32	od 50 do 90
N	od 16 do 32	od 61 do 90
ST	od 16 do 38	od 61 do 100
T	od 16 do 43	od 61 do 110

- Ellenőrizze, hogy lakhelyének feszültsége megegyezike az adattáblán feltüntetett értékkel.
- Ne használjon hosszabbítókat, illetve elosztókat.
- Az új készülékhez mellékelt tömlővel végezze a bekötést a vízhálózatra, ne használja a régi készülék tömlőjét.
- A hálózati zsinór módosítását vagy cseréjét kizárólag szakember vagy a műszaki vevőszolgálat végezheti.
- Az elektromos hálózatról történő leválasztást a villásdugó kihúzásával, illetve az aljzat és a készülék közé csatlakoztatott bipoláris megszakítóval végezze.

BIZTONSÁGI ÓVINTÉZKEDÉSEK

- Tilos a készülékbe spray palackokat, illetve hajtógázt vagy gyúlékony anyagot tartalmazó edényeket behelyezni.
- A termék vagy más háztartási gép közelében tilos benzint, gázt vagy gyúlékony folyadékot tárolni, illetve használni. A kiáramló gőzök tüzet vagy robbanást okozhatnak.
- A leolvasztás felgyorsítása érdekében kizárólag a gyártó által tanácsolt eszközt használja és ne alkalmazzon ettől eltérő mechanikus, elektromos eszközöket, illetve vegyszereket.
- Tilos a gyártó által ajánlottaktól eltérő típusú elektromos berendezéseket használni a fagyasztott élelmiszerek tárolására szolgáló térben.
- A jelen készülék nem arra készült, hogy csökkent fizikai, érzékszervi vagy mentális képességű személyek (beleértve a gyermekeket is), illetve tapasztalattal nem rendelkező és a készüléket nem ismerő emberek használják, kivéve ha a biztonságukért felelős személy őket megtanítja a készülék használatára, vagy használat közben felügyeli őket.
- A beszorulás vagy megfulladás elkerülése érdekében ne engedje, hogy a készülékben gyermekek játsszanak vagy elbújjanak.
- Ne nyelje le a jégakkuban levő (nem mérgező) folyadékot, ha a jégakku mellékelve van.
- Kivétel után azonnal ne fogyasszon jégkockát vagy jégdrudat, mert égési sebeket szenvedhet a hidegtől.

FELHASZNÁLÁS

- Mielőtt bármilyen karbantartási vagy tisztítási műveletbe fogna, húzza ki a villásdugót a hálózati aljzatról, vagy kapcsolja le az áramot.
- Jeget, illetve vizet adagoló készülékeket csak ivóvizet szolgáltató (1,7 és 8,1 bar nyomású /25 és 117 PSI) hálózatra szabad kötni. Azokat a jég és/vagy vízadagoló készülékeket, amelyek nincsenek közvetlenül hálózatra kötve, kizárólag ivóvízzel szabad feltölteni.
- A hűtőteret kizárólag friss élelmiszerek tárolására, míg a fagyasztóteret mélyhűtött ételek tárolására, friss ételek lefagyasztására, valamint jégkocka gyártására használja.
- A fagyasztóterben semmilyen folyadékot ne tároljon üvegedényekben, mert azok szétrobbanhatnak.
- A nem előrecsomagolt élelmiszereket úgy helyezze el, hogy azok ne érjenek hozzá a hűtőtér vagy a fagyasztótér belső falaihoz.
- „A készülékben használt izzó elektromos háztartási gépekhez készült, és nem alkalmazható háztartási környezetek megvilágításához (244/2009/EK rendelet)”.

A gyártó elhárít minden felelősséget a fenti javaslatok és óvintézkedések be nem tartásából származó károkért.

A FAGYASZTÓ ÜZEMELTETÉSE

Ez a fagyasztó már lefagyasztott élelmiszerek tárolására és friss élelmiszerek lefagyasztására szolgál.

A fagyasztó üzembe helyezése

- Nincs szükség arra, hogy a hőmérséklet-szabályozóval állítsa be a fagyasztó hőmérsékletét, hiszen azt a gyárban már előre beállították.
- Dugja be a hálózati csatlakozót.
- Csak a bekapcsolástól számított kb. 2 óra elteltével helyezze be az élelmiszereket.

A hőmérséklet beállítása

Állások a MIN-től a MAX-ig: a hűtési hőmérséklet növelése.

- A hőmérséklet-szabályozó beállítása:

MIN - tárolás rövidebb időtartamon keresztül;

NORMAL - tárolás hosszabb időtartamon keresztül;

MAX - élelmiszerek hosszabb időtartamon keresztül való tárolása.

Megjegyzés:

A külső hőmérséklet, az ajtónyitások gyakorisága és a készülék elhelyezése befolyásolhatja a fagyasztó belső hőmérsékletét.

Vegye figyelembe ezeket a tényezőket, amikor beállítja a hőmérséklet-szabályozót.

Lefagyasztás

A központi készüléktérbe a gyári adattáblán jelzett maximális mennyiséget helyezze be, de ügyeljen arra, hogy a friss és a már lefagyasztott élelmiszerek ne érjenek egymáshoz.

Ajánlatos a hőmérséklet-szabályozót a normál működés során használt helyzetben tartani.

Figyelem:

Kisebbs mennyiségű élelmiszer az alsó fiók kivételével a készülék bármelyik rekeszébe berakható.

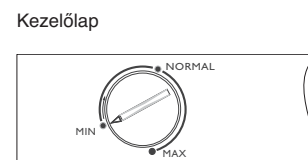
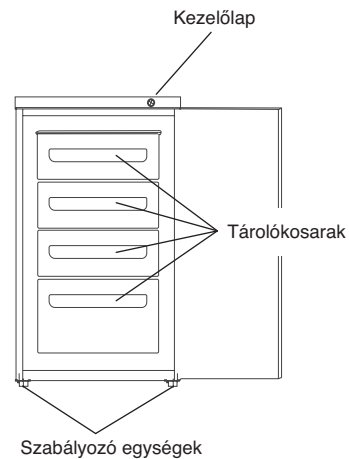

Tanácsok friss élelmiszerek lefagyasztásához és tárolásához.

- A lefagyasztandó friss élelmiszereket jól csomagolja be: alufóliába, átlátszó műanyag fóliába, vízzáró műanyag csomagolóanyagba, fedővel ellátott polietilén tárolóedényekbe illetve a lefagyasztandó élelmiszereknek megfelelő úgynevezett fagyasztóedényekbe.
- Fontos, hogy az élelmiszerek frissek és kiváló minőségűek legyenek.
- Az eredeti tápérték, struktúra, állag, szín és íz megőrzése érdekében a friss zöldségek és gyümölcsök lefagyasztását lehetőség szerint közvetlenül a leszedés után végezze.

Megjegyzés:

- A fagyasztóba való behelyezésük előtt a meleg ételeket mindig hagyja kihűlni.
- A felengedett vagy részlegesen felengedett élelmiszereket azonnal el kell fogyasztani. Az ilyen élelmiszereket tilos újra lefagyasztani, kivéve azt az esetet, amikor azokat valamilyen készétel elkészítéséhez használja fel. Megfőzése után a felengedett élelmiszer már újra lefagyasztható.

Fontos:

A frissen lefagyasztott élelmiszerek hónapokban kifejezett eltarthatósági idejét a mellékelt táblázat tartalmazza.

A lefagyasztott élelmiszerek osztályozása

Tegye be a fagyasztóba és osztályozza a lefagyasztott élelmiszereket.

A szavatossági idő lejáratá előtti elfogyasztás biztosítása érdekében a lefagyasztás időpontját ajánlatos a csomagoláson feltüntetni.

Tanácsok gyorsfagyasztott élelmiszerek tárolásához

A gyorsfagyasztott élelmiszerek vásárlásánál a következőképpen járjon el:

- A csomagolóanyagoknak illetve a doboznak sértetlennek kell lennie, mert különben az élelmiszer megromolhat. Ha egy doboz meg van duzzadva, vagy rajta nedvességfoltok láthatók, akkor tárolása nem megfelelő körülmények között történt, és esetleg már megkezdődhetett a felengedése.
- A gyorsfagyasztott élelmiszereket mindig utoljára vásárolja meg, szállításukhoz pedig használjon hűtőtáskát.
- Mihelyt hazaért, a gyorsfagyasztott élelmiszereket rögtön tegye be a fagyasztóba.
- A részben már felengedett élelmiszereket ne fagyassza vissza, hanem 24 órán belül használja fel, illetve fogyassza el.
- Kerülje, illetve csökkentse minimálisra a hőmérsékletváltozásokat. Mindig vegye figyelembe a csomagoláson jelzett szavatossági időt.
- A fagyasztott élelmiszerek tárolásánál mindig kövesse a csomagoláson feltüntetett utasításokat.

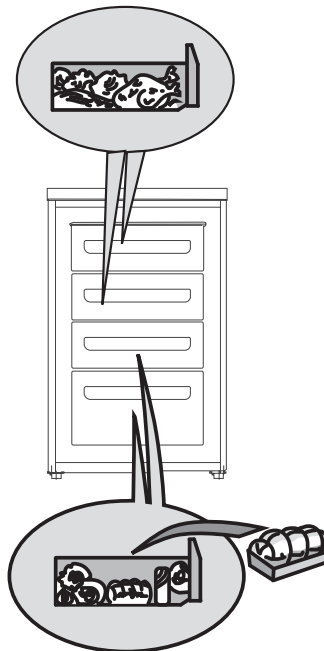

HÓNAP	ÉTEL
1-3	
4-7	
8-12	

A kosarak kivétele

- A dobozokat ütközésig húzza ki, majd enyhén megemelve vegye ki azokat.

Megjegyzés:

Nagyobb mennyiségek behelyezése érdekében a kosarakat ki lehet venni.

Győződjön meg arról, hogy a berakott élelmiszerek mennyisége nem lépi-e túl a készülék oldalfalán látható limit jelzéseket (ha vannak).

Jégkockák készítése

- A jégkockatartót 2/3 részig töltsse fel vízzel és tegye vissza a helyére.
- Ha a jégkockatartó a fagyasztó aljához ragadna, kivételéhez ne használjon hegyes vagy éles eszközöket.
- A jégkockatartót enyhe mozdítással próbálja meg kivenni.

Megjegyzés:

Közvetlenül a bezárás után a fagyasztó ajtaja csak nehezen nyitható ki ismét.

Várjon két-három percet, hogy megszűnjön a kialakult nyomáskülönbség.

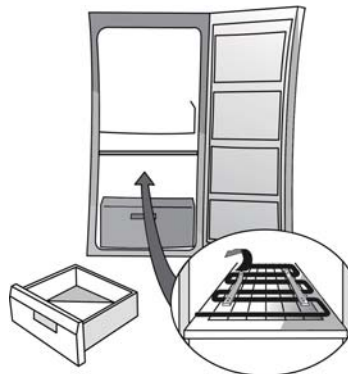

I. ábra

A FAGYASZTÓ LEOLVASZTÁSA ÉS TISZTÍTÁSA

Bármilyen karbantartási vagy tisztítási művelet megkezdése előtt kötelező a villásdugót kihúzni a hálózati aljzatból, illetve lekapcsolni a készüléket a hálózatról.

Ajánlatos a fagyasztót leolvasztani évente egyszer-kétszer, illetve akkor, ha a hűtőrácsokon képződött zúzmararéteg már túl vastag.

A hűtőrácsokon történő zúzmaraképződés normális jelenségnek számít. A zúzmaraképződés mértéke és gyorsasága a külső körülményektől és az ajtónyitások gyakoriságától függ, és elsősorban a magasabban levő rácsokon jelentkezik.

A leolvasztást akkor ajánlatos elvégezni, amikor a hűtőszekrényben található élelmiszer mennyiség a lehető legkisebb.

- Nyissa ki az ajtót, és a kivett élelmiszereket szorosan csavarja be újságpapírba, majd helyezze azokat hűvös helyre vagy hűtőtáskába.
- A zúzmara leolvadásának elősegítése érdekében hagyja nyitva a fagyasztó ajtaját.
- A fagyasztó belső terét langyos vízbe és/vagy közömbös kémhatású mosószeres oldatba mártott szivaccsal tisztítsa meg. Soha ne használjon dörzshatású anyagokat.
- A készüléket gondosan öblítse át, és törölje szárazra.
- Helyezze vissza az élelmiszereket.
- Csukja be a fagyasztó ajtaját.
- Dugja vissza a hálózati csatlakozót.
- Kapcsolja be a fagyasztót.

TISZTÍTÁS ÉS KARBANTARTÁS

A készülék hátulján található kondenzátort rendszeresen tisztítsa meg porszívó vagy egy kefe segítségével.

Hosszabb távollét esetén

- Ūrítse ki a fagyasztót.
- Húzza ki a fagyasztó hálózati dugóját a konnektorból.
- Olvassza le a készüléket, és tisztítsa ki a belsejét.
- **Hagyja nyitva az ajtót, mert így megakadályozhatja a kellemetlen szagok és a belső nedvesség képződését.**

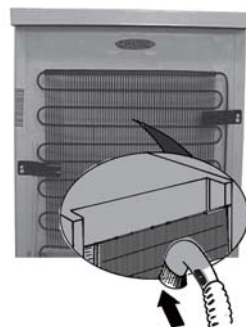

HIBAKERESÉSI ÚTMUTATÓ

1. A készülék nem működik.

- Nincs-e áramkimaradás?
- A főmegszakító be van-e kapcsolva?
- Jól működik-e a lakás elektromos hálózatának védelmi rendszere?
- Jól van-e beállítva a termosztát?
- Az üzembe helyezés helyesen történt-e?

2. Rendellenes mennyiségű zúzmara képződése.

- A leolvasztási vízvezető cső helyesen került-e visszahelyezésre?
- Jól be van-e zárva a készülék ajtaja?

Megjegyzés:

- Ha készülékház elejének pereme meleg, az nem hiba, hanem a páralecsapódás megakadályozását szolgálja.
- A hűtőfolyadékot keringető rendszer bugyborékolásra emlékeztető zajai normális jelenségnek számítanak.

VEVŐSZOLGÁLAT

Mielőtt a vevőszolgálatot hívná:

1. Ellenőrizze, hogy egyedül nem tudja-e elhárítani a hibát (lásd "Hibakeresési útmutató").
2. Indítsa el újra a készüléket, és ellenőrizze, hogy fennáll-e még a hiba. Ha igen, akkor ismét húzza ki a konnektorból a hálózati csatlakozót, és a műveletet ismétlje meg egy óra múlva.
3. Ha a hiba még mindig fennáll, értesítse a vevőszolgálatot.

Közzölje:

- a hiba jellegét,
- a készülék típusát,
- a szervizszámot (a készülék hátoldalára erősített táblán olvasható SERVICE szó után álló számot),
- pontos címét,
- telefonszámát.

SERVICE 0000 000 00000



ÜZEMBE HELYEZÉS

- A fagyasztót hőforrásoktól távol helyezze el. Növeli az áramfogyasztást, és így kerülendő a készülék meleg környezetben, közvetlen napsugárzásnak kitett helyen vagy hőforrás (radiátor, tűzhely) közelébe való beállítása.
- Ha ez nem lehetséges, akkor mindenképpen tartsa be a következő minimális távolságokat:
 - 30 cm-re szén- vagy olajtüzelésű tűzhelyektől;
 - 3 cm-re villany- és vagy gáztűzhelyektől.
- A készüléket száraz és jól szellőzött helyen állítsa üzembe.
- Tisztítsa ki a készülék belsejét (lásd "A fagyasztó leolvasztása és tisztítása").
- Helyezze be a készülékhez mellékelt tartozékokat.
- Szerelje fel a távtartókat (1., 2. vagy 3. ábra, a típustól függően)

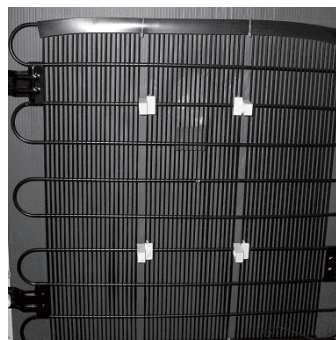

Csatlakoztatás az elektromos hálózathoz

- **Az elektromos csatlakoztatásoknak meg kell felelniük a helyi előírásoknak.**
- A feszültségre és a teljesítményfelvételre vonatkozó adatok a készülék belsejében lévő gyári adattáblán láthatók.
- **A törvény értelmében kötelező a készülék földelése. A gyártó semmilyen felelősséget nem vállal a személyekben, állatokban vagy dolgokban bekövetkezett azon károkért amelyek oka a fenti szabályok betartásának az elmulasztása.**
- Ha a hálózati csatlakozó és a konnektor nem ugyanabból a típusból való, akkor a hálózati csatlakozót szakemberrel cseréltesse ki.
- Ne használjon hosszabbítókat és elosztókat.

Áramtalanítás

Az áramtalanítást vagy a hálózati dugó konnektorból való kihúzásával, vagy a konnektor és a készülék közbeépített kétpólusú hálózati megszakító segítségével kell elvégezni.

Az ajtó megfordíthatósága

Szükség esetén Önnek lehetősége van arra, hogy jobbosról balosra fordítsa meg az ajtónyitás irányát (a gyári állapottól függően).

Figyelem! Az ajtónyitás irányának megfordítása alatt a készüléket le kell választani az elektromos hálózatról. Előzetesen ki kell húzni a konnektorból a hálózati csatlakozót.

Döntse picit hátra, majd biztonságos helyzetben támassza meg a készüléket.

Csavarja ki a forgópánt csavarjait, és szerelje le a forgópánt csapját rögzítő kengyelt.

Nyissa meg picit, majd engedje le az ajtót.

Csavarja ki a felső csapot, majd csavarja azt be a túloldalon.

Tegye rá az ajtót a felső csapra, majd zárja azt le.

A csavarok segítségével jól szorítsa meg a forgópánt csapját rögzítő kengyelt a túloldalon.

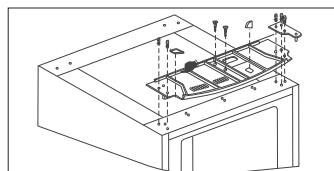
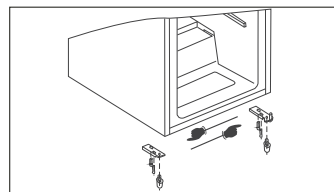

Üzembe helyezési követelmények

A megfelelő működés biztosítása érdekében a készüléket nem szabad 16 °C alatti vagy 32 °C feletti hőmérsékletnek kiténni.

Emiatt üzembe helyezés céljára az alábbiakat érdemes kerülni: szellőzés nélküli konyha, külső helyszín, melegház, garázs. A helyes működés miatt ügyeljen arra, hogy a készüléket olyan helyen állítsa fel, ami száraz levegőjű.

nincs kitéve közvetlen napsugárzásnak.

nincs kitéve szélsőséges hőmérsékleteknek (tűzhelytől vagy más hőforrásoktól távol van).

Mivel teli állapotban a készülék nehéz lesz, így üzembe helyezését szilárd és nagy teherbírási padlón kell végezni.

Szellőzési követelmények

Addig tolja óvatosan a helyére fagyasztót, amíg nem megfelelő a készülék és fal közötti távolság.

Amikor a helyére került, a készülék fölött hagyni kell egy 50 mm nagyságú térközt.

Ha nincs rajta rendelkezésre álló hely, akkor a készülék mindkét oldalánál 25 mm nagyságú térközt kell hagyni.

Győződjön meg arról, hogy a készüléket nem tette-e rá a hálózati zsinórra.

A felmelegedésre hajlamos alkatrészek nem lehetnek hozzáférhetőek. Lehetőség szerint a készülék hátsó részét tegye a falhoz, kihagyva természetesen a már említett szellőzési térközt.

Szintezés

A készüléket vízszintbe kell állítani; a rázkódások elkerülése érdekében:

ellenőrizze, hogy a készülék függőlegesen áll-e, és hogy mindkét szabályozó egység teljes felülettel érintkezik-e a padlóval azért, hogy a készülék vízszintben legyen.

A készülék vízszintbe állításához csavarjon a megfelelő szabályozó egységen (ehhez használja az ujját vagy egy csavarhúzó).

A készülék nehéz. A készülék mozgatását megfelelő körültekintéssel végezze.

* A további részleteket a fagyasztó hátoldalán elhelyezett adattábla tartalmazza. Az adatok minden előzetes értesítésadás nélkül módosulhatnak.

Megjegyzés:

A készülék ajtónyitásának a megfordítása nem minősül garanciális beavatkozásnak, ha azt a vevőszolgálat végzi.

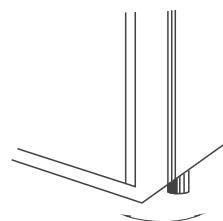
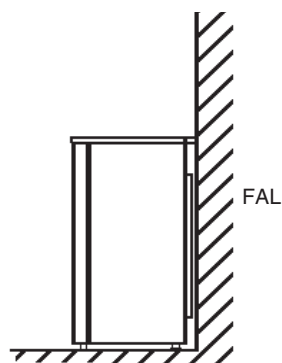

KIVEHETŐ POLC

A KÉSZÜLÉK ALÁTÁMASZTÁSA 54 CM

AZ ALÁTÁMASZTÁS ELTÁVOLÍTÁSA, MIELŐTT ELHELYEZI A KÉSZÜLÉKET A BEÉPÍTÉS HELYÉN

1. Művelet

Távolítsa el a készülék hátoldaláról a 2 csavart



csavar

2. Művelet

Emelje fel, majd vegye le az alátámasztást az elülső rögzítési pontokról



3. Művelet

Távolítsa el az elülső műanyagkeret 10 csavarját és a fém forgópántot

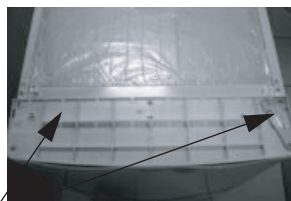

csavar

4. Művelet

Vegye le a forgópántot és a műanyagkeretet



5. Művelet

Tegye fel újra és szerelje vissza a fém forgópántot 2 csavarral



csavar



ПРЕЖДЕ ЧЕМ ПОЛЬЗОВАТЬСЯ ПРИБОРОМ

- Данный прибор предназначен для эксплуатации в бытовых условиях, а также:
 - на кухне рабочих помещений, магазинов и/или офисов
 - на фермах
 - в отелях, мотелях, жилых комплексах, гостиницах, предоставляющих номер с завтраком, для использования одним гостем.

Для оптимального использования прибора рекомендуем Вам внимательно прочитать инструкции по эксплуатации, в которых Вы найдете описание холодильника и полезные советы. Сохраните данное руководство для последующего использования.

1. После снятия упаковки с прибора удостоверьтесь, что он не поврежден и что дверца плотно закрывается. О любом повреждении следует сообщить в магазин, где Вы приобрели холодильник, в течение 24 часов после его поставки.
2. Подождите не менее двух часов до включения прибора для того, чтобы восстановилась эффективность работы системы охлаждения.
3. Проследите, чтобы установка и электрическое подключение прибора были выполнены квалифицированным техническим специалистом в соответствии с инструкциями производителя и действующими местными нормами безопасности.
4. Прежде чем пользоваться прибором, выполните внутри него уборку.

СОВЕТЫ ПО ЗАЩИТЕ ОКРУЖАЮЩЕЙ СРЕДЫ

1. Упаковка

Для упаковки прибора используется материал, допускающий 100% ную вторичную переработку, о чем свидетельствует нанесенный на него соответствующий символ. Удаление материала должно осуществляться в соответствии с действующими местными нормами. Упаковочный материал (целлофановые пакеты, элементы из полистирола и т.п.) является потенциальным источником опасности для детей и должен храниться в недоступном для них месте.

2. Сдача на утилизацию

Прибор изготовлен из материалов, допускающих повторное использование. Данный прибор имеет маркировку в соответствии с Европейской директивой 2002/96/EC, Waste Electrical and Electronic Equipment (WEEE Утилизация электрического и электронного оборудования). Обеспечивая надлежащую утилизацию изделия, потребитель способствует предотвращению возможного негативного воздействия на окружающую среду и здоровье людей.

Символ , имеющийся на изделии или в сопроводительной документации, указывает на то, что данное изделие не может удаляться в отходы как бытовой мусор, а должно быть доставлено на специализированный пункт переработки электрических и электронных приборов. При сдаче прибора в утилизацию приведите его в нерабочее состояние, срезав электрический кабель питания и сняв дверцы и полки так, чтобы дети не могли попасть внутрь прибора. При сдаче холодильника на утилизацию придерживайтесь соответствующих местных правил и сдавайте его в специальные центры по переработке отходов, не оставляя прибор без присмотра даже на несколько дней, так как он является источником потенциальной опасности для детей. Более подробную информацию о том, как следует обращаться с

прибором, а также о его сдаче и переработке можно получить в соответствующем местном учреждении, службе сбора бытового мусора или в магазине, в котором было приобретено это изделие.

Для справки:

Настоящий прибор не заполнен CFC. В охлаждающем контуре используется фреон R134a (HFC) или R600a (HC), см. паспортную табличку внутри прибора. Для приборов с изобутаном (R600a): изобутан это природный газ, не оказывающий воздействия на окружающую среду, но являющийся горючим. В связи с этим необходимо проверять трубопроводы системы охлаждения на отсутствие повреждений. В данном приборе может содержаться парниковые газы-фторуглероды, трактуемые в Киотском Протоколе; хладагент содержится в герметичном замкнутом контуре системы. Хладагент R134a: Классифицирован как газ, имеющий потенциал влияния на глобальное потепление GWP, равный 1300.

Заявление о соответствии

- Данный прибор предназначен для хранения продуктов питания и изготовлен в соответствии с правилами (ЕС) N. 1935/2004.
- Данное изделие разработано, изготовлено и реализовано в соответствии:
 - нормы безопасности Директивы "Низкое напряжение" 2006/95/CE (которая заменяет Директиву 73/23/CEE с ее последующими изменениями).
 - с правилами защиты, предусмотренными Директивой "ЭМС" 2004/108/CE.

Электрическая защита прибора гарантирована только в том случае, если прибор правильно подключен к эффективно действующему заземляющему устройству в соответствии с законодательными нормами.

МЕРЫ ПРЕДОСТОРОЖНОСТИ И ОБЩИЕ РЕКОМЕНДАЦИИ

УСТАНОВКА

- Перемещение и установка прибора должны выполняться не менее чем двумя лицами.
- Будьте внимательны при перемещениях прибора, чтобы не повредить полы (например, паркет).
- В процессе установки следите за тем, чтобы не повредить холодильником кабель питания.
- Проследите за тем, чтобы прибор не находился вблизи от источников тепла.
- Для обеспечения должной вентиляции оставляйте свободное пространство по обеим сторонам прибора и над ним или же следуйте инструкциям по эксплуатации.
- Следите за тем, чтобы вентиляционные отверстия прибора оставались свободными.
- Следите за целостностью трубопроводов контура циркуляции хладагента.
- Устанавливайте, выравнивая по горизонтали, холодильник на полу, способном выдерживать вес прибора, выбрав при этом пространство, соответствующее его размеру и назначению.
- Устанавливайте прибор в сухом и хорошо вентилируемом помещении. Прибор предназначен для эксплуатации в среде, температура которой не превышает определенных пределов, которые определяются по климатическому классу прибора, указанному на паспортной табличке: прибор может работать ненадлежащим образом в случае, если он длительное время находился при температуре, выходящей за пределы установленных интервалов.

Климатический класс	Т. окр. ср. (°C)	Т. окр. ср. (°F)
SN	от 10 до 32	от 50 до 90
N	от 16 до 32	от 61 до 90
ST	от 16 до 38	от 61 до 100
T	от 16 до 43	от 61 до 110

- Удостоверьтесь, что данные по напряжению на табличке с паспортными данными соответствуют напряжению в Вашей квартире.
- Не пользуйтесь переходниками на одно или несколько гнезд или удлинителями.
- Для подключения к сети водоснабжения следует использовать трубу, поставляемую в комплекте с новым изделием; нельзя использовать трубу прибора, которым вы пользовались до этого.
- Изменения в конструкции кабеля питания или его замена могут выполняться только квалифицированным персоналом или центром технического обслуживания.
- Отключение от электрической сети осуществляется отсоединением вилки от розетки или при помощи двухполюсного сетевого выключателя, устанавливаемого до розетки.

БЕЗОПАСНОСТЬ

- Запрещается помещать в прибор аэрозоли или емкости, содержащие горючие или огнеопасные материалы.
- Не храните бензин, горючие жидкости или

- огнеопасные вещества вблизи от холодильника или любого другого электробытового прибора. Выделяемые ими пары могут стать причиной пожара или взрыва.
- Нельзя пользоваться никакими механическими, электрическими или химическими приспособлениями для ускорения процесса оттаивания кроме тех, которые рекомендованы производителем прибора.
- Нельзя пользоваться или помещать электроприборы внутри отделений, если они отличаются от тех, которые рекомендованы производителем.
- Данный прибор не предназначен для использования детьми или лицами со сниженными физическими, сенсорными или умственными возможностями, а также лицами, не имеющими соответствующего опыта и знаний, без надзора или предварительного обучения пользованию им лицом, отвечающим за их безопасность.
- Во избежание опасности удушья и застревания внутри прибора не позволяйте детям играть или прятаться в нем.
- Не допускайте попадания в желудок жидкого содержимого (нетоксичного) аккумуляторов холода, если таковые имеются (в некоторых моделях).
- Не ешьте кубики льда и мороженое типа эскимо сразу после того, как они вынуты из морозильника, так как они могут вызвать ожоги от холода.

ИСПОЛЬЗОВАНИЕ

- Перед выполнением каких либо операций по обслуживанию или уборке выньте вилку из розетки или отключите питание в электросети.
- Все приборы, в которых предусмотрены ледогенераторы и дозаторы воды, должны быть подсоединены к системе водоснабжения, в которой подается только питьевая вода (при давлении в сети водоснабжения 0,17 – 0,81 МПа (1,7 - 8,1 бар)). В ледогенераторы и/или дозаторы воды, не соединенные напрямую с сетью водоснабжения, следует наливать только питьевую воду.
- Используйте холодильную камеру только для хранения свежих продуктов, а морозильную камеру только для хранения замороженных и замораживания свежих продуктов, а также для получения кубиков льда.
- Не ставьте в морозильную камеру стеклянные емкости с жидкостью, так как они могут лопнуть.
- При размещении неупакованных продуктов не допускайте, чтобы они касались внутренних стенок холодильной или морозильной камеры.
- "Используемая в устройстве лампочка предназначена для бытовых электроприборов и не пригодна для освещения домашних помещений (Распоряжение CE 244/2009)"

Изготовитель снимает с себя любую ответственность в случае несоблюдения приведенных выше указаний и мер предосторожности.

ИСПОЛЬЗОВАНИЕ МОРОЗИЛЬНИКА

В этом морозильнике можно хранить уже замороженные продукты и замораживать свежие продукты.

Ввод морозильника в эксплуатацию

- Нет необходимости устанавливать температуру морозильника при помощи термостата, так как она уже отрегулирована на заводе изготовителе.
- Вставьте вилку сетевого шнура в розетку.
- Кладите продукты в морозильник не ранее, чем примерно через 2 часа после включения прибора.

Регулировка температуры

Положения от MIN до MAX: понижение температуры охлаждения.

- Установка ручки термостата:

MIN - хранение продуктов в течение кратких периодов времени;

NORMAL - хранение продуктов в течение более длительных периодов времени;

MAX - положение для хранения продуктов в течение длительных периодов.

Примечание:

Температура окружающей среды, частота открывания двери и положение прибора могут влиять на температуру внутри него.

Положение ручки термостата следует подбирать с учетом вышеуказанных факторов.

Замораживание

Положите максимальное количество продуктов, указанное на паспортной табличке, в центральное отделение прибора, избегая их соприкосновения с уже замороженными продуктами.

Рекомендуется оставлять ручку термостата в положении, используемом при нормальной работе.

Внимание!

В случае небольшого количества продуктов их можно класть в любое отделение, за исключением нижнего.

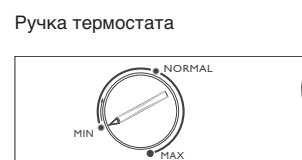
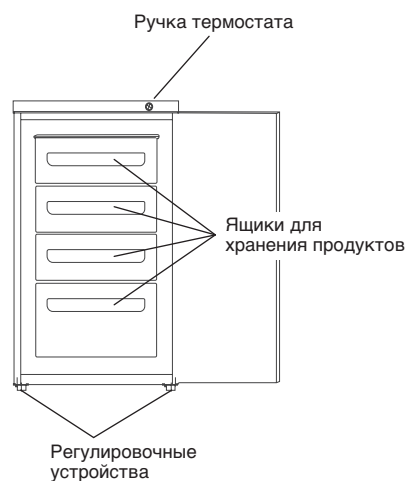

Советы по замораживанию и хранению свежих продуктов.

- Заворачивайте и запечатывайте свежие продукты, предназначенные для замораживания: в фольгу, прозрачную пленку, непромокаемые пластиковые пакеты, полиэтиленовые емкости с крышкой, специальные емкости, пригодные для замораживания продуктов.
- Продукты должны быть свежими и отличного качества.
- Свежие овощи и фрукты, по возможности, следует замораживать сразу после того, как они были собраны, в целях сохранения питательных свойств, структуры, консистенции, цвета и вкуса.

Примечание:

- Всегда давайте горячим продуктам остыть, прежде чем класть их в морозильник.
- Немедленно используйте в пищу размороженные или частично размороженные продукты. Не подвергайте их повторному замораживанию, кроме случаев, когда размороженный продукт используется для приготовления готового блюда. После приготовления размороженный продукт может быть снова заморожен.

Внимание:

Для определения допустимых сроков хранения свежих и замороженных продуктов обратитесь к таблице, приведенной рядом.

Классификация замороженных продуктов

Положите замороженные продукты в морозильник и надпишите их название на упаковке.

Рекомендуется также указать на упаковке дату закладки на хранение для обеспечения своевременного использования продукта в пищу.

Советы по хранению замороженных продуктов

В момент приобретения замороженных продуктов убедитесь в следующем:

- Упаковка или пакет не повреждены, так как это может вызвать порчу продукта. Если пакет вздут, или на нем видны влажные пятна, это означает, что он хранился не в оптимальных условиях, и что уже мог начаться процесс размораживания.
- Покупайте замороженные продукты в последнюю очередь и для их перевозки используйте термосумки.
- Сразу же по возвращении домой помещайте замороженные продукты в морозильник.
- Не подвергайте частично размороженные продукты повторному замораживанию, а используйте их в течение 24 часов.
- Не допускайте перепадов температур или сводите их к минимуму. Соблюдайте дату истечения срока хранения, указанную на упаковке.
- Всегда придерживайтесь указаний по хранению замороженных продуктов, приведенных на их упаковке.

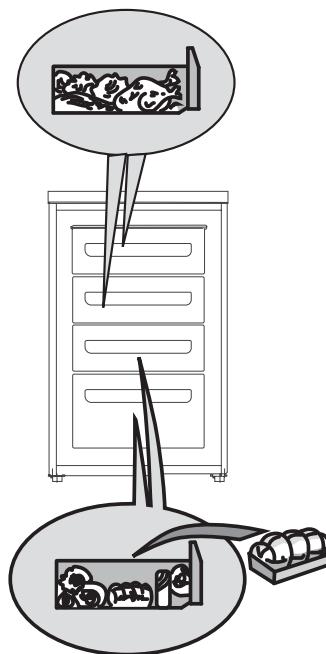

МЕСЯЦЫ	ПРОДУКТЫ
1-3	
4-7	
8-12	

Извлечение ящиков

- Потяните ящики наружу до упора, слегка приподнимите и выньте их.

Примечание:

Для создания большего объема внутри камеры можно вынуть из нее ящики.

Следите за тем, чтобы вес загруженных продуктов не превышал максимально допустимую величину (если таковая имеется), указанную на боковых стенках прибора.

Выработка кубиков льда

- Наполните ванночку для льда на $\frac{2}{3}$ емкости водой и поставьте ее в соответствующее отделение для замораживания.
- В случае если ванночка примерзает ко дну морозильника, не пользуйтесь для ее отделения заостренными или режущими предметами.
- Чтобы облегчить отделение кубиков льда от ванночки, слегка согните ее.

Примечание:

Повторно открыть дверцу морозильника сразу же после того, как она была закрыта, невозможно. Следует подождать две или три минуты, чтобы произошла компенсация образовавшегося разрежения.



Рис. 1

РАЗМОРАЖИВАНИЕ И УБОРКА МОРОЗИЛЬНИКА

Перед выполнением каких-либо операций по обслуживанию или уборке выньте вилку из розетки или выключите электрическое питание.

Рекомендуется размораживать морозильник 1 или 2 раза в год или в случае образования на охлаждающих решетках избыточного количества инея.

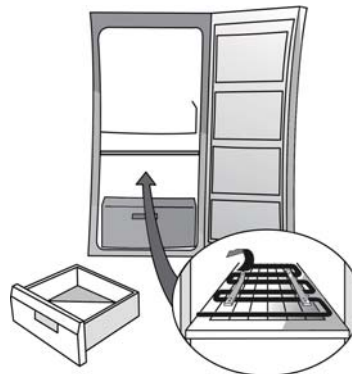
Образование льда на решетках системы охлаждения является нормальным явлением. Количество и скорость его накопления зависят от условий окружающей среды и от количества открываний дверцы.

Советуем производить размораживание при минимальном запасе продуктов.

- Откройте дверцу и выньте все продукты, заверните их в газетную бумагу и положите плотно друг к другу в прохладном месте или в термосумку.
- Оставьте дверцу морозильника открытой для обеспечения таяния льда.
- Вымойте внутреннюю часть морозильника губкой, смоченной в теплой воде и/или в растворе нейтрального моющего средства. Не пользуйтесь абразивными веществами.
- Сполосните камеру морозильника чистой водой и насухо вытрите.
- Положите продукты.
- Закройте дверцу морозильника.
- Вновь вставьте вилку в розетку.
- Включите морозильник.

ЧИСТКА И УХОД

Периодически очищайте пылесосом или щеткой конденсатор, расположенный с задней стороны прибора.

При длительном отсутствии

- Выньте все продукты из морозильника.
- Отключите прибор от электросети.
- Выполните размораживание и вымойте камеру изнутри.
- **Оставьте дверь открытой для предупреждения появления неприятных запахов и влажности внутри прибора.**

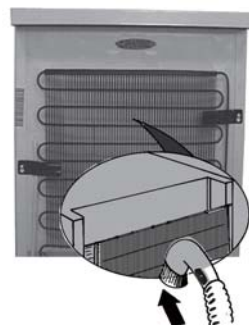

РУКОВОДСТВО ПО ПОИСКУ НЕИСПРАВНОСТЕЙ

1. Прибор не работает.

- Есть ли напряжение в сети?
- Включен ли главный рубильник?
- Правильно ли работают предохранительные устройства системы электроснабжения у Вас дома?
- Находится ли термостат в правильном положении?
- Правильно ли осуществлен ввод прибора в эксплуатацию?

2. Чрезмерное образование льда.

- Правильно ли установлен сливной желобок?
- Правильно ли закрыта дверца?

Примечания:

- Если передняя часть прибора нагревается, это не является дефектом; данное явление предупреждает образование конденсата.
- Звуки бульканья и шипенья в холодильном контуре являются нормальным явлением.

СЕРВИСНЫЙ ЦЕНТР

Прежде чем обращаться в сервисный центр:

1. Попробуйте устранить неполадки самостоятельно (см. раздел "Руководство по поиску неисправностей").
2. Вновь включите прибор для проверки устранения неполадки. Если устранить неполадку не удалось, отключите прибор и подождите примерно час, а затем снова включите.
3. Если снова выявляется наличие неполадки, обратитесь в сервисный центр.

Сообщите:

- тип неполадки,
- модель,
- сервисный номер (номер, следующий после слова SERVICE на паспортной табличке, находящейся внутри прибора),
- Ваш полный адрес,
- Ваш номер телефона и код города.

SERVICE 0000 000 00000



УСТАНОВКА

- Не устанавливайте прибор вблизи от источников тепла. Установка в жарком помещении, в месте, подверженном воздействию прямых солнечных лучей или вблизи от источников тепла (батареи отопления, кухонной плиты) приводит к увеличению потребляемой мощности и является нежелательной.
- В случае, если это невозможно, необходимо соблюдать следующие минимальные расстояния:
 - 30 см от угольных или керосиновых плит;
 - 3 см от электрических и/или газовых плит.
- Устанавливайте прибор в сухом, хорошо проветриваемом помещении.
- Вымойте прибор изнутри (см. раздел "Размораживание и уборка морозильника").
- Установите прилагаемые принадлежности.
- Установите прокладки (Рис. 1, 2 или 3 в зависимости от модели)

Подключение к электрической сети

- **Подключение к электрической сети должно выполняться в соответствии с местными нормами.**
- Данные по напряжению и потребляемой мощности указаны на паспортной табличке, расположенной внутри прибора.
- **Заземление прибора обязательно по закону. Производитель снимает с себя всякую ответственность за травмы людей, животных или материальный ущерб, которые могут возникнуть в результате несоблюдения вышеуказанных норм.**
- Если вилка и розетка не соответствуют друг другу, то замените розетку. Замена должна быть выполнена квалифицированным электриком.
- Не пользуйтесь удлинителями или переходниками-разветвителями.

Отключение от электрической сети

Отключение от электрической сети осуществляется отсоединением вилки от розетки или при помощи двухполюсного сетевого выключателя, устанавливаемого до розетки.

Изменение навески двери

При необходимости можно изменить сторону открытия дверцы с правой на левую (в зависимости от состояния поставки).

Внимание! При перевешивании дверцы на другую сторону прибор должен быть отключен от сети электропитания. Предварительно следует вынуть из розетки вилку сетевого шнура.

Слегка наклоните прибор назад и надежно подоприте его.

Отвинтите винты петли дверцы и снимите кронштейн пальца петли.

Немного приоткройте дверцу и опустите ее.

Открутите верхний палец и прикрутите его на противоположную сторону.

Наденьте дверцу на верхний палец и закройте.

Установите на противоположную сторону кронштейн пальца петли и плотно завинтите крепежные винты.

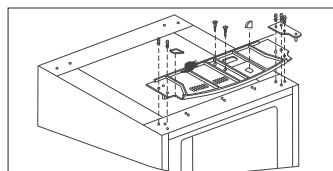
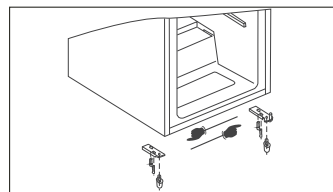
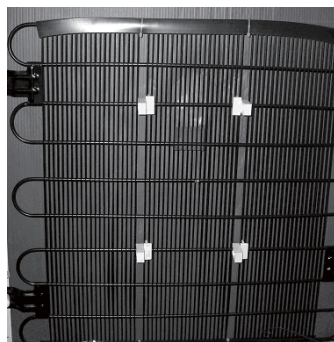

Требования к установке

Для обеспечения правильной работы прибора он не должен подвергаться воздействию температур ниже 16 °С или выше 32 °С.

Не рекомендуется устанавливать прибор в следующих местах: кухнях без вентиляции, открытых помещениях, парниках, гаражах. Для обеспечения правильной работы прибора его следует устанавливать:

В сухих помещениях.

В местах, не подверженных воздействию прямых солнечных лучей.

Вдали от источников высоких температур (кухонных плит и других источников тепла).

Вес заполненного морозильника сильно увеличивается, поэтому его следует устанавливать на плотном и прочном полу.

Требования к вентиляции

Осторожно подталкивайте морозильник до тех пор, пока он не встанет на нужном расстоянии от стены. Над установленным морозильником следует оставить свободное пространство высотой не менее 50 мм.

Если над прибором нет свободного пространства, необходимо обеспечить его наличие с обеих сторон шириной не менее 25 мм.

Убедитесь, что прибор не стоит на сетевом шнуре.

Нагревающиеся части прибора не должны быть доступны. Задняя стенка прибора по возможности должна быть расположена у стены; при этом между ними следует оставить зазор указанной величины для обеспечения вентиляции.

Выравнивание

Прибор должен быть выровнен по горизонтали для предотвращения вибраций:

убедитесь, что прибор стоит строго вертикально и что обе регулировочные ножки плотно упираются в пол таким образом, что дно камеры прибора выровнено по горизонтали.

При необходимости отрегулируйте уровень, отворачивая соответствующее регулировочное устройство, расположенное с передней стороны прибора (пальцами или с помощью отвертки).

Прибор очень тяжелый. При его перемещении будьте внимательны и осторожны.

* Технические данные прибора указаны на паспортной табличке, расположенной с задней стороны морозильника. Технические данные могут быть изменены без предварительного извещения.

Примечание:

Если изменение стороны навески дверцы прибора выполняется сервисным центром, эта операция не рассматривается в качестве выполняемой в рамках гарантийного обслуживания.

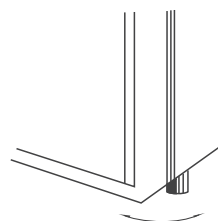
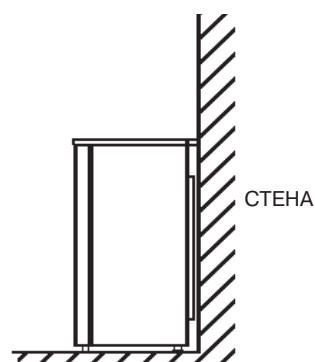

СЪЕМНАЯ ПАНЕЛЬ

ОПОРНАЯ ПАНЕЛЬ ХОЛОДИЛЬНИКА 54 СМ СНЯТИЕ ПАНЕЛИ ПЕРЕД ВСТРАИВАНИЕМ ХОЛОДИЛЬНИКА В НИШУ

Операция № 1

Открутите 2 винта с задней стороны прибора

Операция № 2

Приподнимите панель с задней стороны и снимите ее с передних точек крепления

Операция № 3

Открутите 10 винтов на передней пластиковой раме и металлической петле

Операция № 4

Снимите петлю и пластиковую раму

Операция № 5

Установите на место металлическую петлю, закрепив ее 2 винтами



ВИНТЫ

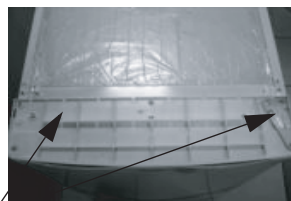

ВИНТЫ



ВИНТЫ



ПРЕДИ ИЗПОЛЗВАНЕ НА УРЕДА

- Уредът, който сте закупили, беше разработен, за да се използва в домашна среда и също така:
 - в кухненските зони на работните места, на магазини и/или офиси
 - във ферми
 - в хотели, мотели, резиденции, в заведения за нощуване и закуска за употреба от самостоятелния клиент.
- За да използвате най-добре Вашия уред, приканваме Ви да прочетете внимателно указанията за употреба, в които ще намерите описанието на изделието и важни съвети. Запазете тази книжка за бъдещи справки.**
1. След като сте разопаковали уреда, уверете се, че той не е повреден и вратите се затварят плътно. За евентуални повреди съобщавайте на доставчика в срок от 24 часа.
 2. Препоръчва се да се изчака поне два часа преди включването на уреда в мрежата, за да стане охладителната верига напълно ефективна.
 3. Инсталирането и свързването към електрическата мрежа трябва непременно да се извършат от квалифициран техник, съгласно инструкциите на производителя и действащите местни норми за безопасност.
 4. Почистете вътрешността на уреда преди употреба.

СЪВЕТИ ЗА ОПАЗВАНЕ НА ОКОЛНАТА СРЕДА

1. Опаковка

Опаковъчният материал може да се рециклира 100% и е маркиран със знака за рециклиране. Когато го изхвърляте, спазвайте местните норми. Опаковъчният материал (полиетиленови пликкове, части от полистирол и др.) трябва да се съхранява далеч от достъп на деца, тъй като представлява потенциален източник на опасност.

2. Изхвърляне за отпадъци

Уредът е произведен от материали, годни за рециклиране. Този уред е маркиран в съответствие с Европейска директива 2002/96/ЕО "Електрическо и електронно оборудване за отпадъци" (WEEE). Като се грижи този уред да бъде изхвърлен по правилен начин, потребителят допринася за предотвратяването на възможни негативни последици за околната среда и здравето.

Символът  върху изделието или върху документите, приложени към изделието, показва, че това изделие не бива да се третира като битови отпадъци. Вместо това, то трябва да се предава в специализиран пункт за рециклиране на електрическо и електронно оборудване. При изхвърлянето му направете уреда негоден за употреба, като отрежете захранващия кабел, свалите вратите и рафтовете, така че да не може деца лесно да влязат вътре в хладилника. Изхвърлете го, като спазвате местната нормативна уредба за изхвърляне на отпадъци и го предайте в съответните центрове за отпадъци, като не го оставяте без надзор дори за няколко дни, за да не възникне опасност за дете. За поподробна информация за третирането, възстановяването и рециклирането на това изделие се обърнете към вашата местна градска управа, към вашата служба за изхвърляне на битови отпадъци или към магазина, откъдето сте закупили изделието.

Информация:

Този уред не съдържа CFC. Хладилната система съдържа R134a (HFC) или R600a (HC) (вж. табелката с данни, поставена вътре в уреда). За уредите с изобутан (R600a): Изобутанът е природен газ без въздействие върху околната среда, който обаче е възпламеним. Затова е необходимо да се уверите, че тръбите на хладилната система не са повредени. Този продукт може да съдържа флуорирани парникови газове, предмет на Протокола от Киото; хладилният газ се съдържа в система, която е херметически затворена. Хладилен газ: R134a има потенциал за глобално затопляне (GWP) 1300.

Декларация за съответствие

- Този уред е предназначен за съхраняване на хранителни продукти и е произведен в съответствие с нормативната наредба (CE) N°. 1935/2004.
- Този уред е замислен, произведен и предлаган на пазара в съответствие с:
 - цели за безопасност на Директива "Ниско напрежение" 2006/95/ЕО (които заместват 73/23/ЕИО и последващите изменения и допълнения);
 - изискванията за защита по Директивата "EMC" 2004/108/ЕО.

Електротехническата безопасност на изделието е гарантирана само ако той е правилно свързан към ефективно заземително устройство в съответствие със закона.

ОБЩИ ПРЕДПАЗНИ МЕРКИ И ПРЕПОРЪКИ

ИНСТАЛИРАНЕ

- Преместването а разполагането на уреда трябва да се извършва от двама души или повече.
- При преместване внимавайте да не повредите подовата настилка (напр. паркет).
- По време на инсталирането внимавайте уредът да не повреди захранващия кабел.
- Внимавайте уредът да не е разположен близо до източник на топлина.
- За да се осигури правилна вентилация, оставете място от двете страни и над хладилника.
- Поддържайте свободни от пречки вентилационните отвори на корпуса на уреда.
- Внимавайте да не повредите тръбите на хладилната система на хладилника.
- Инсталирайте и нивелирайте уреда върху подова настилка, която е в състояние да издържи теглото му, и в помещение, подходящо за размерите и употребата му.
- Разположете уреда на сухо и добре проветрено място. Уредът е предназначен за работа в условия, при които температурата се движи в следните интервали, като функционирането му съответства на класа, посочен на табелката с данни: уредът може да не функционира правилно, ако се остави да действа дълго време при температура, която е над или под предвидения температурен интервал.
- Проверете дали напрежението на табелката с данни отговаря на напрежението в жилището ви.
- Не използвайте адаптери, удължители или

Климатичен клас	Темп. ок.ср. (°C)	Темп. ок.ср. (°F)
SN	От 10 до 32	От 50 до 90
N	От 16 до 32	От 61 до 90
ST	От 16 до 38	От 61 до 100
T	От 16 до 43	От 61 до 110

- разклонители.
- За свързване към водопроводната мрежа използвайте приложената тръба към новия уред, а не използвайте тръбата, останала от предишния уред.
- Захранващият кабел може да се поправя или сменя само от упълномощено лице или от Сервиза за Техническо Обслужване.
- Изключването на уреда от електрическата мрежа става или чрез изваждане на щепсела от контакта, или чрез двуполусен прекъсвач, разположен над контакта.

БЕЗОПАСНОСТ

- Не поставяйте в уреда спрейове или съдове, съдържащи пропелантни или запалими вещества.
- Не съхранявайте и не използвайте бензин или други запалителни течности и газове в близост

- до уреда и други електродомакински уреди. Парите, които се отделят, може да предизвикат пожар или избухване.
- Не използвайте механични, електрически или химически средства за ускоряване на процеса на обезскрежаване, с изключение на препоръчаните от производителя.
- Не използвайте и не поставяйте електроуреди във вътрешността на отделенията на уреда, ако те не са от тип, изрично препоръчан от производителя.
- Този уред не е предназначен за употреба от лица (включително деца) с намалени физически, сетивни или умствени способности или без опит и познания за уреда, ако не са инструктирани или контролирани по време на използването на уреда от лице, отговорно за тяхната сигурност.
- За да се избегне риск от затваряне и задушаване на деца във вътрешността на уреда, не им позволявайте да играят или да се крият в уреда.
- Не поглъщайте течността (атоксична), съдържаща се в охлаждащите пакетчета, ако има такива (при някои модели).
- Не яжте кубчета лед или близалки веднага след изваждането им от фризера, защото може да предизвикат "студени изгаряния".

УПОТРЕБА

- Преди да извършите каквато и да било операция по обслужване и почистване, извадете щепсела от контакта или изключете общото захранване.
- Всички уреди, снабдени с устройства за получаване на лед и дозатори на вода, трябва да се свържат с водопроводна мрежа, по която тече изключително питейна вода (при налягане на водопроводната мрежа между 0,17 и 0,81 MPa (1,7 и 8,1 бара). Устройствата за получаване на лед и/или вода, които не са директно свързани с водопровода, трябва да бъдат напълвани единствено с питейна вода.
- Използвайте отделението на хладилника само за съхраняване на пресни продукти, а отделението на фризера само за съхраняване на замразени продукти, замразяване на пресни продукти и получаване на кубчета лед.
- Не съхранявайте стъклени съдове с течности в отделението на фризера, тъй като могат да се счупят.
- Избягвайте да съхранявате разопакована храна в пряк контакт с вътрешните повърхности на хладилника или фризера.
- "Крушката използвана в уреда е специфична за домакински електроуреди и не е подходяща за осветление на домашни помещения (Регламент (ЕО) 244/2009)".

Производителят не носи никаква отговорност, ако не бъдат спазвани предпазните мерки, указани погоре.

КАК ФУНКЦИОНИРА ОТДЕЛЕНИЕТО НА ФРИЗЕРА

В този фризер могат да се съхраняват замразени продукти и да се замразяват пресни продукти.

Включване на фризера

- Не е необходимо температурата на фризера да се задава с термостата, защото тя е предварително регулирана фабрично.
- Включете щепсела в контакта.
- Поставете храните едва след около 2 часа след включването.

Регулиране на температурата

Позиции от MIN до MAX: увеличаване на температурата на охлаждане.

- Настройка на термостата:

MIN - съхраняване на продукти за кратки периоди от време;

NORMAL - съхраняване на продукти за по дълги периоди от време;

MAX - позиция за съхраняване за дълги периоди от време

Забележка:

Температурата на околната среда, честотата на отваряне на вратата и положението на уреда може да въздействат върху вътрешните температури на фризера.

Положенията на термостата трябва да се променят в съответствие с тези фактори.

Замразяване

Поставете максималното количество, посочено върху табелката с данни в централното отделение, като избягвате допирането им до вече замразени храни

Препоръчва се термостатът да се поддържа в позиция за нормална работа.

Внимание:

Когато има малко количество храни, те могат да се поставят във всяко отделение на уреда, с изключение на най долното чекмедже.



Блок за управление

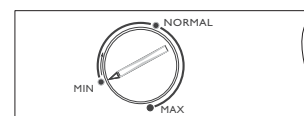

Съвети за замразяване и съхраняване на пресни хранителни продукти.

- Увивайте и затваряйте пресните храни за замразяване в: алуминиево фолио, прозрачно фолио, непромокаеми пластмасови опаковки, полиетиленови съдове с капак, съдове за замразяване, при условие че са предназначени за замразяване на храни.
- Храните трябва да се пресни и висококачествени.
- Пресни зеленчуци и плодове трябва да се замразяват по възможност веднага след откъсването им, за да се запази хранителното им съдържание, структура, консистенция, цвят и вкус.

Забележка:

- Преди поставяне на горещи храни във фризера винаги ги оставяйте да изстинат.
- Размразени или частично замразени продукти трябва да се консумират веднага. Не замразявайте повторно, освен когато храната е била размразена за приготвяне на готово ястие. След като е сготвена, размразената храна може отново да се замрази.

Важно:

За месеците на съхранение на замразени пресни храни се придържайте към таблицата, показана отстрани.

Класификация на замразени храни

Поставяйте замразените храни във фризера и ги класифицирайте.

Препоръчва се на опаковката да се означае датата на съхранение, за да се гарантира консумирането в рамките на срока на съхранение.

Съвети за съхраняване на замразени храни

Когато купувате замразени храни, проверете дали:

- Опаковката или пакетът са цели, тъй като продуктите може да се развалят. Ако пакетът е надут или по него има влажни петна, това означава, че не е бил съхраняван при оптимални условия и може да е започнал да се размразява.
- Купувайте замразените храни последни и за пренасянето им използвайте хладилна чанта.
- Когато стигнете къщи, веднага поставете замразените продукти във фризера.
- Не замразявайте повторно продукти, които са започнали да се размразяват, а ги консумирайте в срок от 24 часа.
- Избягвайте или намалявайте до минимум температурните промени. Спазвайте срока на консумация, указан върху опаковката.
- Винаги спазвайте инструкциите, указани върху опаковката за съхраняване на замразени продукти.

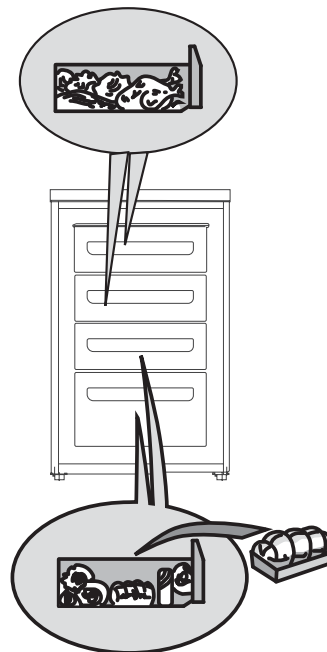

МЕСЕЦИ	ХРАНИ
1-3	
4-7	
8-12	

Изваждане на чекмеджетата

- Изтеглете чекмеджетата навън до упор, леко ги повдигнете и ги извадете.

Забележка:

За да се получи по-голям обем, може да се извадят чекмеджетата.

Следете зареденото количество да не превишава максималните стойности, ако такива са посочени на страничните стени на уреда.

Получаване на кубчета лед

- Напълнете формичката за лед с вода до 2/3 и я поставете в отделението, предназначено за замразяване.
- Ако формичката залепне на дъното на фризера, не използвайте остри или режещи предмети за отлепването ѝ.
- За да улесните изваждането на ледените кубчета от формичката, леко я огънете.

Забележка:

Повторното отваряне на вратата на фризера веднага след затварянето ѝ ще бъде трудно.

Изчакайте две-три минути, за дадете възможност за компенсиране на образувалото се налягане.

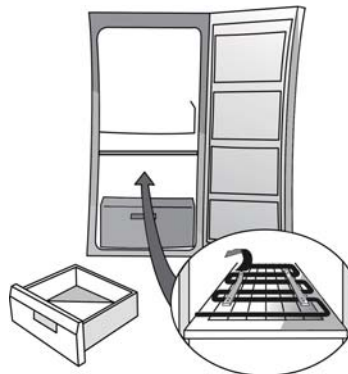

Фиг. 1

ОБЕЗСКРЕЖАВАНЕ И ПОЧИСТВАНЕ НА ФРИЗЕРА

Преди да извършите каквато и да било операция по обслужване и почистване, извадете щепсела от контакта или изключете уреда от електрическата мрежа.

Препоръчваме обезскрежаване на фризера 1 или 2 пъти в годината или когато скрежът върху стените достигне прекомерна дебелина.

Образуването на скреж върху охладителните решетки е нормално явление. Количеството и бързината на натрупване на скреж варира в зависимост от околните условия и честотата на отваряне на вратата, като скреж се натрупва повече върху по-високо разположените решетки.

Препоръчва се обезскрежаване да се извършва, когато запасите са минимални.

- Отворете вратата и извадете всички храни, като ги опаковате във вестник и ги оставите допрени една до друга на възможно най-студено място или в хладилна чанта.
- Оставете вратата на фризера отворена, за да позволите разтопяването на леда.
- Почистете вътрешността с гъба, напоена в разтвор на хладка вода и/или неутрален миялен препарат. Не използвайте абразивни вещества.
- Внимателно изплакнете и изсушете.
- Поставете храните.
- Затворете вратата на фризера.
- Включете щепсела в контакта.
- Включете фризера.

ПОЧИСТВАНЕ И ОБСЛУЖВАНЕ

Периодично почиствайте с прахосмукачка или четка кондензатора (радиатора), който се намира на задната страна на уреда.

При продължителни отсъствия

- Изпразнете фризера.
- Изключете фризера от електрическата мрежа.
- Обезскрежете и почистете вътрешността.
- **За да избегнете образуването на неприятни миризми и да отстраните влагата, оставете вратата на уреда отворена.**

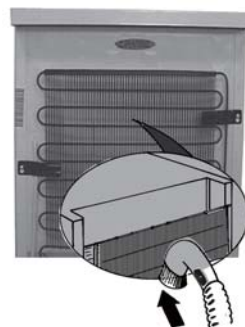

ОТСТРАНЯВАНЕ НА НЕИЗПРАВНОСТИ

1. Уредът изобщо не работи.

- Не е ли спрял електрическият ток?
- Включен ли е главният прекъсвач?
- В изправност ли са предпазителите на електроинсталацията на жилището?
- Термостатът в правилно положение ли е?
- Правилно ли е извършено включването?

2. Прекомерно натрупване на скреж.

- Правилно ли е върната на място тръбичката за изтичане на водата?
- Вратата правилно ли се затваря?

Забележки:

- Ако предната стена на хладилника е топла, това не е дефект, а предотвратява образуването на кондензация.
- Бълбукащи звуци и шум от излизане на въздух по време на хладилния цикъл трябва да се считат за нормални.

СЕРВИЗ ЗА ПОДДРЪЖКА

Преди да се обърнете към Сервиза за поддръжка:

1. Уверете се, че не е възможно да отстраните неизправността сами (вж. "Отстраняване на неизправности").
2. Включете отново уреда, за да проверите дали неизправността не е преодолена. Ако резултатът е отрицателен, изключете уреда отново и след един час повторете операцията.
3. Ако резултатът отново е отрицателен, обадете се в Сервиза за поддръжка.

Съобщете:

- типа на неизправност,
- модела,
- Сервизния номер (номера след думата SERVICE на табелката с данни вътре в уреда),
- пълния си адрес,
- телефонния си номер и код за междуградско избиране.

SERVICE 0000 000 00000



ИНСТАЛИРАНЕ

- Инсталирайте фризера далеч от източници на топлина. Инсталирането в топла среда, излагането на директна слънчева светлина или разполагането на уреда в близост до източници на топлина (калорифери, печки) увеличава потреблението на електроенергия и трябва да се избягва.
- В случай, че това не е възможно, спазвайте следните минимални разстояния:
 - 30 см от печки за въглища или нафта;
 - 3 см от електрически и/или газови печки.
- Поставете го на място, което е сухо и добре проветриво.
- Почистете вътрешността (вж. "Обезскрежаване и почистване на фризера").
- Поставете предвидените принадлежности.
- Поставете раздалечителите (фиг. 1, 2 или 3 в зависимост от модела)

Свързване в електрическата мрежа

- **Свързването към електрическата мрежа трябва да се извършва в съответствие с местните норми.**
- Данните по отношение на напрежението и мощността на потребление са дадени на табелката с данни, поставена вътре в уреда.
- **Заземяването на уреда е задължително по закон. Производителят не носи никаква отговорност при евентуални наранявания или щети на хора, животни или предмети, произтекли от неспазването на указаните по-горе норми.**
- Ако щепселът не е от подходящ тип, той трябва да бъде заменен от квалифициран техник.
- Не използвайте удължители или разклонители.

Прекъсване на електрозахранването

Изключването на уреда от електрическата мрежа става или чрез изваждане на щепсела от контакта, или чрез двуполюсен прекъсвач, разположен над контакта.

Обръщане на вратата

Ако инсталацията го изисква, страната на отваряне на вратата може да се обърне от дясна на лява (в зависимост от това, как е доставена).

Внимание! През време на операцията на обръщане на страната на отваряне на вратата, уредът не трябва да бъде включен в електрическата мрежа. Щепселът на захранващия кабел трябва да бъде изваден от контакта преди това.

Леко наклонете уреда назад и го подпрете в стабилно положение.

Развинтете винтовете на пантата на вратата и демонтирайте скобата на щифта на пантата.

Леко отворете вратата и я свалете.

Развинтете горния щифт и го завинтете на място на отсрещната страна.

Закачете вратата на горния щифт и я затворете.

Завинтете окончателно щифта на пантата на място на отсрещната страна, като използвате винтовете.

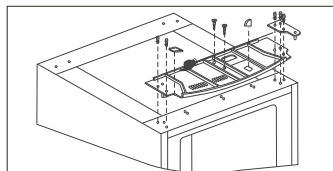
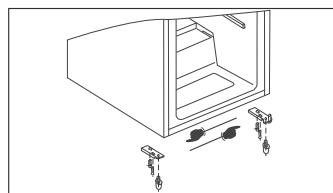
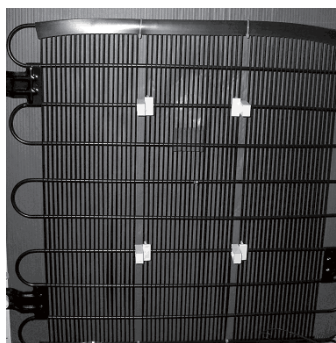

Изисквания за инсталиране

За да гарантирате правилното функциониране на уреда, не трябва да го излагате на температури, по-ниски от 16°C или по-високи от 32°C.

Препоръчва се да избягвате следните места на разполагане: кухня без вентилация, на открито, парник, гараж. За правилно функциониране уредът трябва да бъде инсталиран:

в суха атмосфера.

Далеч от място, пряко огрявано от слънчеви лъчи.

Далеч от екстремални температури (далеч от печки или други източници на топлина).

Когато е пълен, уредът става тежък и, следователно, трябва да бъде разположен върху солиден и устойчив под.

Изисквания към вентилацията

Внимателно настанете фризера на място, докато достигне подходящото разстояние от стените.

Когато е на място, трябва да се остави разстояние от 50 мм над уреда.

Ако върху уреда няма подходящо място, трябва да оставите разстояние от 25 мм и от двете страни.

Уверете се, че уредът не е притиснал захранващия кабел.

Частите, които се нагряват, не трябва да бъдат изложени на допир. Когато е възможно, задната част на уреда трябва да е в близост до стената, като се остави посоченото разстояние за вентилация.

Нивелиране

Уредът трябва да е в хоризонтално положение: за да отстраните трептенията:

уверете се, че уредът е застанал вертикално и и двете устройства за регулиране са в директно съприкосновение с пода, по такъв начин, че отделението е в нивелирано положение.

Регулирайте нивелирането, като развинтите съответното устройство аз регулиране, разположено на предната страна (използвайте пръст или отвертки).

Уредът е тежък. При преместването обърнете необходимото внимание.

* За конкретни подробности погледнете на табелката с данни, разположена на задната стена на фризера. Данните подлежат на промяна без предизвестие.

Забележка:

Ако искате обръщането на вратите на уреда да бъде извършено от Сервиза за поддръжка, тази услуга не се счита за гаранционна.

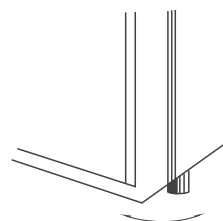
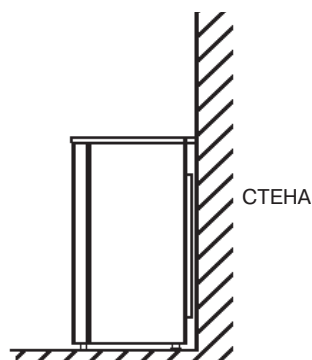

ПОДВИЖЕН ПЛОТ

ОПОРЕН ПЛОТ НА ХЛАДИЛНИКА 54 CM

КАК СЕ СВАЛЯ ПЛОТЪТ ПРЕДИ ПОСТАВЯНЕ НА УРЕДА В МЯСТОТО ЗА ВГРАЖДАНЕ

Операция № 1

Свалете 2-та винта от задната стена на уреда

Операция № 2

Повдигнете плота от задната страна и го извадете от предните точки на закрепване

Операция № 3

Свалете 10-те винта на предната пластмасова рамка и металната панта

Операция № 4

Извадете пантата и пластмасовата рамка

Операция № 5

Преместете и монтирайте отново металната рамка с 2 винта



винтове

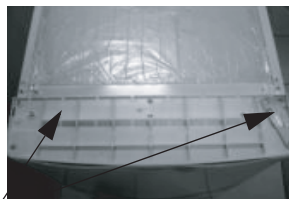

винтове



винтове



ÎNAINTE DE A FOLOSI APARATUL

- Aparatul pe care l-ați achiziționat a fost conceput pentru a fi folosit în mediul casnic și de asemenea:
 - în spațiile bucătăriei din întreprinderi, magazine și/sau instituții
 - în ferme
 - în hoteluri, moteluri, pensiuni, bed & breakfast pentru fiecare client.

Pentru a folosi cât mai bine aparatul dv. Vă invităm să citiți cu atenție instrucțiunile de folosire în care veți găsi descrierea aparatului și sfaturi folositoare.

Păstrați această broșură pentru consultarea ulterioară.

1. După ce ați scos din ambalaj aparatul, asigurați-vă că acesta nu a fost vătămat și că ușa se închide perfect.
Eventualele stricăciuni trebuie să fie comunicate vânzătorului în 24 de ore de la livrarea produsului.
2. Recomandăm să așteptați cel puțin două ore înainte de a pune în funcțiune aparatul pentru a permite circuitului refrigerant să fie perfect eficient.
3. Asigurați-vă ca instalarea și conectarea la rețeaua de curent electric să fie executate de un tehnician calificat cu respectarea instrucțiunilor producătorului și în conformitate cu normele locale de securitate.
4. Curățați interiorul aparatului înainte de a-l folosi.

RECOMANDĂRI PENTRU PROTECȚIA MEDIULUI ÎNCONJURĂTOR

1. Ambalajul

Materialul din care este făcut ambalajul este refolosibil 100% și are simbolul de reciclare. Pentru aruncarea lui trebuie respectate normele locale în vigoare. Materialele folosite la ambalaj (pungi de plastic, părți de polistiren etc.) nu trebuie lăsate la îndemâna copiilor pentru că sunt o sursă potențială de pericol.

2. Scoaterea din uz/Distrugerea

Aparatul a fost realizat din materiale refolosibile. Acest aparat este marcat în conformitate cu Directiva Europeană 2002/96/EC, Waste Electrical and Electronic Equipment (WEEE). Asigurându-vă că acest aparat este scos din circulație (aruncat) în mod corect, contribuiți la prevenirea eventualelor consecințe negative pentru mediul înconjurător și sănătatea oamenilor.

Simbolul  de pe aparat sau documentația însoțitoare indică faptul că acest aparat nu trebuie aruncat ca un simplu gunoi de tip casnic și că trebuie predat la un punct de recoltare special pentru reciclarea aparatelor electrice și electronice. În momentul când aparatul trebuie aruncat acestuia i se va tăia cablul de alimentare pentru a nu putea fi folosit, iar ușile și rafturile de la interior vor fi scoase în așa fel încât copiii să nu aibă acces cu ușurință în interiorul aparatului.

Scoateți-l din circulație conform normelor locale de aruncare a gunoaielor și predați-l la punctele speciale de recoltare și nu-l lăsați nesupravegheat nici măcar pentru puține zile pentru că este o sursă de pericole pentru un copil. Pentru ulterioare

informații cu privire la modul de comportare pentru recuperarea și reciclarea acestui aparat contactați biroul local specializat, serviciul de salubritate sau magazinul unde a fost cumpărat aparatul.

Informație:

Acest aparat este lipsit de CFC. Circuitul refrigerant conține R134a (HFC) sau R600a (HC) (vezi plăcuța matricolă situată la interiorul aparatului).

Pentru aparatele cu Izobutan (R600a): izobutanul este un gaz natural fără efecte asupra mediului înconjurător, dar inflamabil.

Este deci indispensabil să vă convingeți că tuburile circuitului refrigerant să nu fie vătămate.

Acest produs ar putea conține gaze fluorurate cu efect de seră, care cad sub incidența Protocolului de la Kyoto; gazul de răcire este conținut într-un sistem sigilat ermetic.

Gaz de răcire: R134a are un potențial de încălzire globală (GWP) de 1300.

Declarație de conformitate

- Acest aparat este destinat conservării de produse alimentare și e produs în conformitate cu regulamentul (CE) Nr. 1935/2004.
- Acest aparat a fost proiectat, fabricat și comercializat în conformitate cu:
 - obiectivele de securitate din Directiva Tensiune Joasă 2006/95/CE;
 - cerințele de protecție din Directiva "EMC" 2004/108/CE.

Securitatea electrică a aparatului este asigurată numai când aparatul este bransat la o instalație eficientă de legare la pământ conformă cu legea.

MĂSURI DE PRECAUȚIE ȘI RECOMANDĂRI GENERALE

INSTALARE

- Deplasarea și instalarea produsului trebuie să fie făcută de două sau mai multe persoane.
- Fiți atenți în timpul deplasării aparatului să nu strice suprafața de sprijin (de ex. parchetul).
- În timpul instalării, asigurați-vă că aparatul nu a vătămat cablul de alimentare.
- Asigurați-vă că produsul nu este situat lângă o sursă de căldură.
- Pentru a garanta o ventilație adecvată, lăsați un spațiu pe ambele laturi și deasupra aparatului sau urmați instrucțiunile de instalare.
- Nu acoperiți orificiile de ventilație ale aparatului.
- Nu produceți vătămări tuburilor circuitului refrigerant al frigiderului.
- Produsul trebuie instalat și pus în poziție perfect orizontală pe o podea ce poate susține greutatea lui și într-un ambient potrivit pentru dimensiunile și folosirea lui.
- Amplasați produsul într-un ambient uscat și bine aerisit.

Aparatul este destinat să funcționeze în ambiente în care temperatura să fie cuprinsă în următoarele intervale, care la rândul lor depind de clasa climatică menționată pe plăcuța cu datele tehnice: aparatul ar putea să nu mai funcționeze în mod corect dacă este lăsat pentru o perioadă lungă la o temperatură superioară sau inferioară față de intervalul prevăzut.

Clasa climatică	T. amb. (°C)	T. amb. (°F)
SN	De la 10 la 32	De la 50 la 90
N	De la 16 la 32	De la 61 la 90
ST	De la 16 la 38	De la 61 la 100
T	De la 16 la 43	De la 61 la 110

- Controlați ca tensiunea de pe plăcuța matricolă să corespundă tensiunii din locuința dv.
- Nu folosiți adaptoare nici simple, nici multiple, sau prelungitoare.
- Pentru branșarea la rețeaua de apă folosiți tubul din dotarea noului aparat și nu reutilizați cel de la produsul precedent.
- Modificarea sau înlocuirea cablului de alimentare trebuie făcută numai de personal calificat sau de Serviciul de Asistență Tehnică.
- Debranșarea alimentării cu curent electric trebuie să fie posibilă fie prin scoaterea din priză, fir printr-un întrerupător bipolar de rețea montat înaintea prizei.

SECURITATE

- Nu introduceți în aparat spray-uri sau recipiente care conțin substanțe explozibile sau inflamabile.
- Nu conservați sau folosiți benzină, gaze sau lichide inflamabile în apropierea produsului sau a altor aparate electrice de uz casnic. Vaporii care se

formează pot cauza incendii sau explozii.

- Nu folosiți dispozitive mecanice, electrice sau chimice pentru a accelera procesul de dezghețare diferite de cele recomandate de producător.
- Nu folosiți sau introduceți aparate electrice în interiorul compartimentelor aparatului dacă acestea nu sunt de tipul autorizat în mod expres de producător.
- Acest aparat nu este destinat utilizării de către persoane (inclusiv copii) cu capacități fizice, senzoriale sau mentale reduse, sau lipsiți de experiență și de cunoștințe privind aparatul, cu excepția cazului în care li s-au dat instrucțiuni sau sunt supravegheați în timpul folosirii aparatului, de către o persoană responsabilă pentru siguranța lor.
- Pentru a evita riscul de închidere și de sufocare a copiilor în interiorul aparatului, nu le dați voie să se joace sau să se ascundă în interiorul produsului.
- Nu înghețați lichidul (toxic) conținut în acumulatorii de frig, dacă este prezent.
- Nu mâncați cuburi de gheață sau înghețată imediat ce le-ați scos din congelator pentru că ar putea produce arsuri de frig.

UTILIZARE

- Înainte de orice fel de operațiuni de întreținere sau de curățire, scoateți aparatul din priză sau debranșați alimentarea cu curent electric.
- Toate aparatele dotate de producător de gheață sau distribuitor de apă trebuie să, fie branșate la o rețea de apă potabilă (cu o presiune a rețelei de apă cuprinsă între 1,7 și 8,1 bar (25 și 117 PSI)). Producătorii de gheață și/sau apă care nu sunt branșați direct la rețeaua de apă trebuie să fie umpluți numai cu apă potabilă.
- Folosiți compartimentul frigider numai pentru conservarea alimentelor proaspete și compartimentul congelator numai pentru conservarea alimentelor congelate, congelarea alimentelor proaspete și producerea de cuburi de gheață.
- Nu păstrați în compartimentul congelator lichide în recipiente de sticlă, deoarece recipientul se poate sparge.
- Evitare să puneți alimente fără ambalaj în contact direct cu părțile interne ale compartimentului frigider sau ale compartimentului congelator.
- "Becul utilizat în aparat este special pentru aparate electrocasnice și nu este adecvat pentru iluminarea încăperilor din locuințe (Regulamentul (CE) 244/2009)".

Producătorul nu-și asumă nici un fel de răspundere dacă sugestiile și precauțiile enumerate mai sus nu au fost respectate.

PUNEREA ÎN FUNCȚIUNE A CONGELATORULUI

În acest congelator pot fi conservate alimente deja înghețate și pot fi congelate alimente proaspete.

Punerea în funcțiune a congelatorului

- Nu este necesar să reglați temperatura congelatorului cu ajutorul termostatului, întrucât a fost deja pre-reglată din fabrică.
- Introduceți ștecherul în priză.
- Introduceți alimentele numai după circa 2 ore de la pornire.

Reglarea temperaturii

Poziții de la MIN la MAX: mărirea temperaturii de răcire.

- Reglarea termostatului:

MIN - conservarea produselor pe perioade scurte;

NORMAL - conservarea produselor pe perioade mai lungi;

MAX - poziție pentru conservarea pe perioade lungi.

Notă:

Temperatura aerului înconjurător, frecvența cu care se deschide ușa și poziția aparatului pot influența temperatura din interiorul congelatorului.

Pozițiile termostatului trebuie să varieze în funcție de acești factori.

Congelarea

Puneți cantitatea maximă indicată pe plăcuța cu datele tehnice din compartimentul central, evitând să le puneți în contact cu alimentele deja congelate.

Se recomandă menținerea poziției termostatului utilizată la funcționarea normală.

Atenție:

În cazul unor cantități mici de alimente, acestea pot fi puse în orice compartiment al produsului, cu excepția sertarului inferior.

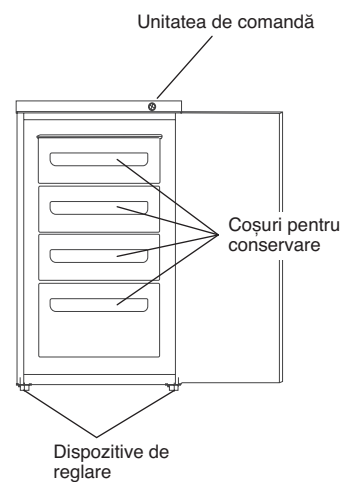

Unitatea de comandă

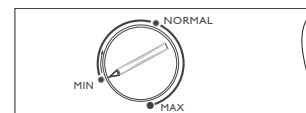

Recomandări pentru congelarea și conservarea alimentelor proaspete.

- Înveliți și sigilați alimentele proaspete ce urmează a fi congelate în:
folie de aluminiu, peliculă transparentă, ambalaje impermeabile din plastic, recipiente din polietilenă cu capace, recipiente pentru congelator adecvate pentru păstrarea alimentelor.
- Alimentele trebuie să fie proaspete și de cea mai bună calitate.
- Legumele proaspete și fructele trebuie să fie congelate pe cât este posibil imediat după culegerea lor, pentru a-și menține substanțele hrănitoare, structura, consistența, culoarea și gustul.

Notă:

- Lăsați întotdeauna alimentele calde să se răcească înainte de a le introduce în congelator.
- Consumați imediat alimentele decongelate sau parțial decongelate. Nu le congelați din nou, cu excepția cazului în care alimentul decongelat este utilizat pentru prepararea unei mâncări gătită. O dată gătit, alimentul decongelat poate fi din nou congelat.

Important:

Pentru perioada de timp (în luni) de conservare a alimentelor proaspete congelate, consultați tabelul alăturat.

Clasificarea alimentelor congelate

Așezați și clasificați produsele congelate în congelator. Se recomandă notarea datei de congelare pe ambalaj, pentru a garanta consumul înainte de expirare.

Îndrumări pentru conservarea alimentelor congelate

- Când cumpărați alimente înghețate, asigurați-vă că:
- Ambalajul sau învelișul sunt intacte, deoarece alimentele se pot deteriora. Dacă un pachet s-a umflat sau prezintă pete de umezeală, nu a fost conservat în condiții optime și poate să fi suferit un început de dezghețare.
 - Alimentele înghețate trebuie întotdeauna să fie cumpărate ultimele; folosiți geți frigorifice pentru transportul acestora.
 - Când ajungeți acasă, introduceți imediat alimentele înghețate în congelator.
 - Nu re-înghețați alimente ce au fost parțial dezghețate, ci consumați-le în 24 de ore.
 - Evitați sau reduceți la minim variațiile de temperatură. Respectați data de expirare indicată pe ambalaj.
 - Urmați întotdeauna instrucțiunile de pe ambalaj referitoare la conservarea alimentelor congelate.

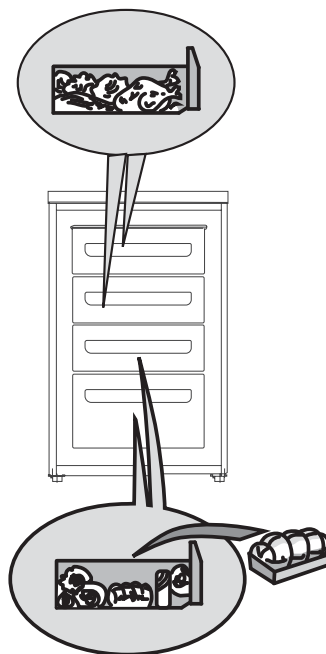

LUNI	ALIMENTE
1-3	
4-7	
8-12	

Scoaterea sertarelor

- Trageți în afară sertarele până la opritor, ridicați-le ușor și extrageți-le.

Notă:

Pentru a obține un volum mai mare, pot fi scoase sertarele. Controlați ca încărcarea să nu depășească indicațiile de limită, dacă există, de pe pereții laterali ai produsului.

Producerea cuburilor de gheață

- Umpleți cu apă tăvița pentru gheață până la 2/3 și așezați-o în compartimentul corespunzător de congelare.
- În cazul în care tăvița s-a lipit pe fundul compartimentului congelator, nu folosiți obiecte ascuțite sau tăioase pentru a o dezlipi.
- Pentru a înlesni scoaterea cuburilor de gheață din tăviță, îndoțiți-o ușor.

Notă:

Deschiderea ușii congelatorului va fi mai dificilă imediat după ce ați închis-o.

Vă rugăm să așteptați două sau trei minute, pentru a permite compensarea depresiunii formate.

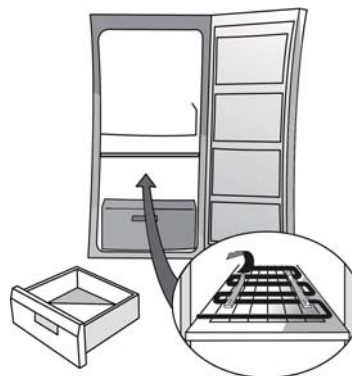

Fig 1

CUM SE DEZGHEAȚĂ ȘI CUM SE CURĂȚĂ CONGELATORUL

Înainte de a efectua orice operație de întreținere sau de curățare, scoateți ștecherul din priză de curent sau deconectați aparatul de la rețeaua electrică.

Vă recomandăm să dezghețați congelatorul o dată sau de două ori pe an, sau când stratul de gheață format pe grătarele de răcire este prea gros.

Formarea gheții pe grătarele de răcire este un fenomen normal. Cantitatea și rapiditatea de acumulare variază în funcție de condițiile ambientale și de frecvența cu care se deschide ușa și tinde a se acumula în special pe grătarele situate mai sus.

Se recomandă să se efectueze dezghețarea când proviziile sunt minime.

- Deschideți ușa și scoateți toate alimentele, înveliți-le în foi de ziar, în strâns contact între ele, și așezați-le într-un loc foarte rece sau într-o geantă frigorifică.
- Lăsați deschisă ușa congelatorului pentru a permite topirea gheții.
- Curățați interiorul compartimentului cu un burete înmuiat într-o soluție de apă caldă și/sau detergent neutru. Nu folosiți substanțe abrazive.
- Limpeziți și uscați cu grijă.
- Așezați alimentele.
- Închideți ușa congelatorului.
- Introduceți din nou ștecherul în priză.
- Porniți congelatorul.

CURĂȚAREA ȘI ÎNTREȚINEREA

Curățați periodic condensatorul situat în partea posterioară a aparatului cu un aspirator sau cu o perie.

Pentru absențe îndelungate

- Goliți congelatorul.
- Deconectați congelatorul de la rețeaua electrică.
- Dezghețați și curățați interiorul.
- Lăsați ușa deschisă pentru a preveni formarea mirosurilor neplăcute și pentru a elimina umiditatea de la interior.

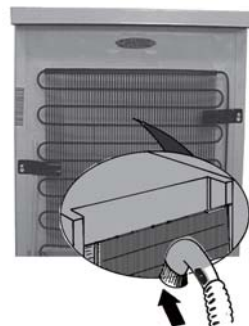

GHIDUL DE DETECTARE A DEFECTIUNILOR

1. Aparatul nu funcționează.

- S-a întrerupt curentul?
- Întrerupătorul general este conectat?
- Elementele de protecție ale instalației electrice a locuinței funcționează corect?
- Termostatul este pe poziția corectă?
- Punerea în funcțiune a fost efectuată în mod corect?

2. Acumularea anormală de gheață.

- Canalul de scurgere a apei a fost re poziționat în mod corect?
- Ușa a fost închisă în mod corect?

Notă:

- Dacă bordul anterior al mobilierului este cald, nu e o defecțiune, ci previne formarea de condens.
- Zgomotele de clipocit și șuierăturile, produse de circuitul de răcire, pot fi considerate normale.

SERVICIUL DE ASISTENȚĂ TEHNICĂ

Înainte de a contacta Serviciul de Asistență:

1. Controlați dacă nu este posibil să eliminați singuri defecțiunile (vezi "Ghidul de detectare a defecțiunilor").
2. Puneți din nou în funcțiune aparatul pentru a vă asigura că inconvenientul a fost eliminat. Dacă rezultatul este negativ, deconectați din nou aparatul și repetați operația după o oră.
3. Dacă rezultatul este din nou negativ, contactați Serviciul de Asistență.

Comunicați:

- tipul de defecțiune,
- modelul,
- numărul Service (numărul ce se găsește după cuvântul SERVICE, pe plăcuța cu datele tehnice situată în interiorul aparatului),
- adresa dv. completă,
- numărul dv. de telefon și prefixul.

SERVICE 0000 000 00000



INSTALAREA

- Instalați congelatorul departe de sursele de căldură. Instalarea într-o încăpere caldă, expunerea directă la razele solare sau poziționarea aparatului în apropierea unei surse de căldură (calorifere, cuptoare) măresc consumul de curent electric și ar trebui să fie evitate.
- În cazul în care acest lucru nu este posibil, este necesar să respectați următoarele distanțe minime:
 - 30 cm față de aragazele pe bază de cărbune sau petrol;
 - 3 cm față de aragazele electrice și/sau pe bază de gaze.
- Așezați-l într-un loc uscat și bine ventilat.
- Curățați interiorul (vezi "Cum se dezgheață și cum se curăță congelatorul").
- Introduceți accesoriile din dotare.
- Montați distanțierele (Fig. 1, 2, sau 3 în funcție de model)

Racordarea electrică

- **Racordările electrice trebuie să fie făcute în conformitate cu dispozițiile locale.**
- Informațiile referitoare la tensiune și la puterea absorbită sunt indicate pe plăcuța cu datele tehnice, situată în interiorul aparatului.
- **Împământarea aparatului este obligatorie prin lege. Producătorul nu-și asumă nici o răspundere pentru eventualele pagube aduse persoanelor, animalelor sau bunurilor, rezultate din nerespectarea normelor mai sus menționate.**
- Dacă ștecherul și priza nu sunt de același fel, cereți unui tehnician calificat să vă schimbe priza.
- Nu folosiți prelungitoare sau adaptoare multiple.

Deconectarea electrică

Deconectarea electrică trebuie să fie posibilă sau prin scoaterea ștecherului din priză, sau cu ajutorul unui întrerupător bipolar situat în amonte de priză.

Reversibilitatea ușii

Dacă e necesar pentru instalare, direcția în care se deschide ușa poate fi inversată de pe dreapta spre stânga (în funcție de modul cum este furnizată).

Atenție! În timpul operației de inversare a direcției în care se deschide ușa, aparatul nu trebuie să fie conectat la rețeaua de alimentare. Ștecherul de la rețeaua de alimentare trebuie să fie deconectat în prealabil.

Înclinați ușor în spate aparatul și sprijiniți-l într-o poziție sigură.

Deșurubați șuruburile balamalei ușii și demontați cadrul axului balamalei.

Deschideți puțin ușa și lăsați-o în jos.

Deșurubați axul superior și înșurubați-l pe poziție, pe latura opusă.

Introduceți ușa pe axul superior și închideți-l.

Înșurubați strâns cadrul axului balamalei pe poziție, pe latura opusă, utilizând șuruburile.

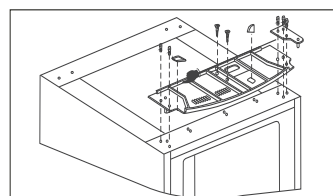
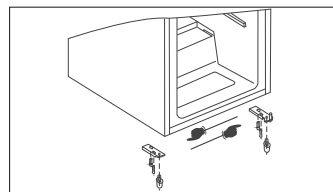
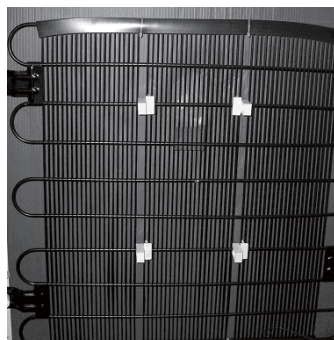

Norme pentru instalare

Pentru a asigura o funcționare corectă, aparatul nu trebuie să fie expus la temperaturi mai mici de 16 °C sau mai mari de 32 °C.

Se recomandă să se evite următoarele amplasări: bucătărie fără aerisire, încăpere externă, seră, garaj. Pentru a funcționa corect, aparatul trebuie să fie instalat:

într-o încăpere uscată.

Departe de expunerea directă la soare.

Departe de temperaturi extreme (departe de cuptoare sau de alte surse de căldură).

Când e plin, aparatul este greu și, prin urmare, trebuie să fie plasat pe o podea stabilă și robustă.

Norme de aerisire

Împingeți cu atenție congelatorul în poziția finală, până când ajunge la distanța corectă față de perete.

Când se află în poziția finală, trebuie să se păstreze o distanță de 50 mm deasupra aparatului.

Dacă deasupra aparatului nu e spațiu disponibil, va trebui să lăsați o distanță de 25 mm pe ambele laturi.

Verificați ca aparatul să nu fie așezat pe cablul de alimentare.

Părțile supuse încălzirii nu trebuie să fie expuse. Dacă e posibil, partea posterioară a aparatului trebuie să se afle lângă perete, lăsând spațiul indicat pentru aerisire.

Reglarea poziției orizontale

Aparatul trebuie să fie în poziție orizontală; pentru a elimina oscilațiile:

verificați ca aparatul să fie vertical și ca amândouă dispozitivele de reglare să fie în contact cu podeaua, astfel încât compartimentul interior să fie orizontal.

Reglați poziția orizontală deșurubând dispozitivul de reglare corespunzător, situat în partea anterioară (cu ajutorul degetelor sau cu o șurubelniță).

Aparatul este greu. Aveți multă grijă în timpul deplasării aparatului.

* Pentru mai multe detalii, vă rugăm să consultați plăcuța cu datele tehnice situată pe partea posterioară a congelatorului. Specificațiile sunt supuse modificărilor fără preaviz.

Notă:

Dacă operația de reversibilitate a ușilor aparatului este realizată de către Serviciul de Asistență Tehnică, nu e considerată operație de intervenție în garanție.

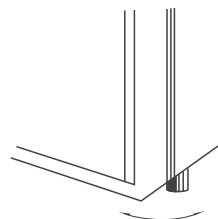
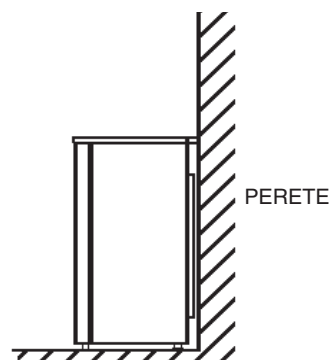

PANOU DETAŞABIL

**SUPRAFAȚA DE SPRIJIN A FRIGIDERULUI 54 CM
CUM SE SCOATE PANoul ÎNAINTE DE A PLASA
APARATUL ÎN SPAȚIUL ÎN CARE VA FI ÎNCASTRAT**

Operația nr. 1

Scoateți cele 2 șuruburi de pe latura posterioară a aparatului

Operația nr. 2

Ridicați panoul de pe latura posterioară și scoateți-l din punctele de fixare anterioare

Operația nr. 3

Scoateți cele 10 șuruburi de pe cadrul din plastic anterior și balamaua de metal

Operația nr. 4

Scoateți balamaua și cadrul din plastic

Operația nr. 5

Puneți la loc și montați balamaua de metal cu 2 șuruburi



șuruburi

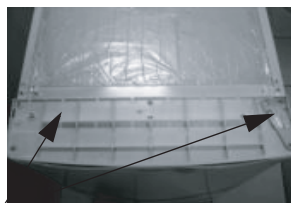

șuruburi



șuruburi



5019 101 01657



02/13