

# **INSTRUCTIES VOOR GEBRUIK**

**VOORDAT U HET APPARAAT VOOR DE EERSTE  
KEER GEBRUIKT**

**MILIEUTIPS**

**ALGEMENE EN VEILIGHEIDSADVIEZEN**

**INSTALLATIE**

**AANSLUITING VAN DE MINIKEUKEN**

**GEBRUIK VAN DE ELEKTRISCHE KOOKZONES**

**GEBRUIK VAN DE TIMER**

**BEDIENING VAN HET  
KOELKASTCOMPARTIMENT**

**BEDIENING VAN HET DIEPVRIEZERVAK**

**DE KOELKAST ONTDOOIEN EN  
SCHOONMAKEN**

**ONDERHOUD EN REINIGING**

**OPSPOREN VAN STORINGEN**

**KLANTENSERVICE**

# VOORDAT U HET APPARAAT VOOR DE EERSTE KEER GEBRUIKT

Dit apparaat is bedoeld voor gebruik in huishoudelijke en gelijkaardige toepassingen zoals

- personeelskeukens in winkels, kantoren en overige werkomgevingen;
- cottages en door klanten in hotels, motels en andere residentiële omgevingen;
- bed- and breakfast omgevingen;

**Lees aandachtig de gebruiksaanwijzingen met een beschrijving van het product en nuttig advies om het meeste te halen uit uw apparaat. Bewaar deze instructies voor toekomstige referentie.**

**Met uw aankoop van dit nieuwe product hebt u gekozen voor een huishoudtoestel dat aan de hoogste verwachtingen voldoet vanuit een technisch standpunt gezien en dat zorgt voor een gebruiksgemak dat compatibel is met praktische vereisten.**

**Bij verantwoord gebruik is uw apparaat bijzonder voordelig voor wat betreft energieverbruik en het is bijgevolg milieuvriendelijk. Bij correcte behandeling geeft het apparaat u jarenlang een betrouwbare service. Lees aandachtig het gebruikershandboek om het meeste te halen uit uw nieuwe apparaat. U vindt hier een**

**volledige beschrijving van de verschillende componenten. Bewaar dit handboek voor toekomstige raadpleging.**

**Belangrijk:** In het verleden waren de deuren van koelkasten en diepvriezers vaak uitgerust met veer- of grendelsloten. Wanneer een dergelijk product moet weggegooid worden, dient u het slot te vernietigen om zeker te stellen dat kinderen niet binnenin opgesloten raken en aan ernstige risico's worden blootgesteld.

1. Na het uitpakken van het apparaat controleert u of het niet beschadigd is en dat de deur goed sluit. Binnen de 24 uur na levering van het apparaat dient alle schade gerapporteerd te worden aan de verdeler.
2. Wacht minstens twee uur alvorens het apparaat in te schakelen om zeker te stellen dat het koelcircuit volledig efficiënt is.
3. De installatie en aansluiting op het elektriciteitsnet moet worden uitgevoerd door gekwalificeerd personeel aan de hand van de aanwijzingen van de fabrikant en conform de veiligheidsvoorschriften.
4. Maak de binnenkant van het apparaat schoon alvorens het te gebruiken.

# MILIEUTIPS

## 1. Verpakking

De verpakkingsmaterialen zijn 100% recyclebaar en zijn gemerkt met het recyclingsymbool ♻️. Leef de plaatselijke afvalverwerkingsreglementen n. Bewaar het verpakkingsmateriaal (plastic zakken, polystyreen enz.) buiten bereik van kinderen; het kan een bron van gevaar vormen.

## 2. Slopen/afdanke

Het apparaat is vervaardigd van recyclebaar materiaal. Dit apparaat is voorzien van het merkteken volgens de Europese Richtlijn 2002/96/EG inzake Afdankte elektrische en elektronische apparaten (AEEA). Door ervoor te zorgen dat dit apparaat op de juiste manier wordt afdankt, helpt u mogelijk schadelijke gevolgen voor het milieu en de gezondheid te voorkomen.

Het symbool  op het product of op de begeleidende documentatie geeft aan dat dit apparaat niet als huishoudelijk afval behandeld mag worden, maar dat het ingeleverd moet worden bij een speciaal inzamelingscentrum voor de recycling van elektrische en elektronische apparatuur.

Bij het afdanken van het apparaat dient u het onbruikbaar te maken door de stroomkabel af te snijden en de deuren en schappen te verwijderen zodat kinderen niet in het apparaat kunnen klauteren en vast komen te zitten.

Dank het apparaat af conform de plaatselijke voorschriften voor afvalverwerking en breng het naar een speciaal inzampunt; laat het apparaat niet onbewaakt achter, zelfs niet voor een paar dagen, aangezien het een potentieel gevaar vormt voor kinderen. Voor meer informatie over behandeling, terugwinning en recycling van dit

product kunt u contact opnemen met uw plaatselijke instantie, de vuilnisophaaldienst of de winkel waar u dit product hebt gekocht.

## Informatie

Dit apparaat bevat geen CFC's. Het koelcircuit bevat R134a (HFC) of R600a (HC) (raadpleeg het typeplaatje binnenin het apparaat). Apparaten met Isobutaan (R600a): isobutaan is een natuurlijk gas zonder impact op het milieu, maar het is brandbaar. Zorg er daarom voor dat de koelcircuitleidingen niet beschadigd raken.

Dit product bevat mogelijk fluorhoudende broeikasgassen onder het Kyoto Protocol; het koelgas zit binnenin een hermetisch afgesloten systeem.

Koelgas: R134a heeft een aardopwarmingspotentieel (GWP) van 1300.

## Conformiteitsverklaring

- Dit apparaat werd ontwikkeld voor het bewaren van voedsel en werd geproduceerd conform Richtlijn (EC) nr. 1935/2004.
- Dit apparaat werd ontworpen, geproduceerd en op de markt gebracht conform:
  - veiligheidsobjectieven van de richtlijn "Laagspanning" 2006/95/CE (ter vervanging van 73/23/CEE en daaropvolgende wijzigingen);
  - de beschermingsvoorwaarden van Richtlijn "EMC" 2004/108/EC.

De elektrische veiligheid van het apparaat is alleen gegarandeerd indien het correct is aangesloten op een goedgekeurd aardingsstelsel.

# ALGEMENE EN VEILIGHEIDSADVIEZEN

## INSTALLATIE

- Het apparaat moet gehanteerd en geïnstalleerd worden door twee of meer personen.
- Zorg dat u de vloer (bijv. parket) niet beschadigt tijdens het verplaatsen van het apparaat.
- Zorg er tijdens de installatie voor dat het apparaat de stroomkabel niet beschadigt.
- Volg de installatie-instructies om voldoende ventilatie te garanderen.
- **WAARSCHUWING:** Houd de ventilatie-openingen van het apparaat vrij.
- **WAARSCHUWING:** Beschadig de koelcircuitleidingen van het apparaat niet.
- Installeer het apparaat op een vloer die voldoende stevig is om het gewicht te dragen en op een plaats die geschikt is voor de omvang en toepassing van het apparaat.
- Installeer het apparaat op een droge en goed geventileerde plaats. Het apparaat is bedoeld voor gebruik op plaatsen waar de temperatuur binnen het volgende bereik komt, conform de klimaatklasse op het typeplaatje. Mogelijk werkt het apparaat niet correct indien het lange tijd op een temperatuur buiten het aangegeven bereik wordt gebruikt.

- Zorg dat de spanning op het typeplaatje overeenkomt met de spanning in uw woning.
- Gebruik voor de aansluiting geen meervoudige contactdozen of verlengsnoeren.
- Het vervangen van het netsnoer moet door een erkend elektricien gebeuren of door de klantenservice.
- Het moet mogelijk zijn om het apparaat elektrisch los te koppelen door het uit de stekker te halen of met een **meervoudige**-polaire schakelaar die voor de stekker is geïnstalleerd **conform de nationale veiligheidsnormen**.

## VEILIGHEID

- Bewaar geen explosieve stoffen zoals aerosolspuitbussen met een ontvlambaar drijfgas in dit apparaat.
- Bewaar geen benzine, ontvlambare vloeistoffen of gas in de buurt van dit apparaat of andere elektrische apparaten. De dampen kunnen brand of explosies veroorzaken.
- **WAARSCHUWING:** Gebruik geen mechanische, elektrische of chemische middelen behalve de middelen aanbevolen door de fabrikant om het ontdooiproces te versnellen.
- **WAARSCHUWING:** Gebruik of plaats geen elektrische apparaten binnenin de apparaatcompartimenten indien deze niet het type zijn dat uitdrukkelijk is goedgekeurd door de Fabrikant.

Klimaat-klasse	Omgeving T. (°C)	Omgeving T. (°F)
SN	Van 10 tot 32	Van 50 tot 90
N	Van 16 tot 32	Van 61 tot 90
ST	Van 16 tot 38	Van 61 tot 100
T	Van 16 tot 43	Van 61 tot 110

- **WAARSCHUWING:** Onbewaakt koken op een kookvuur met vet of olie kan gevaarlijk zijn en kan brand veroorzaken. **TRACHT NOOIT** een brand te blussen met water, maar schakel het apparaat uit en bedek vervolgens de vlam met een deksel of een blusdeken.
- **WAARSCHUWING:** Brandgevaar: bewaar geen items op de kookoppervlakken.
- Dit apparaat mag worden gebruikt door kinderen vanaf 8 jaar en door personen met verminderde fysieke, sensorische of mentale vermogens of gebrek aan ervaring en kennis, indien ze onder toezicht staan of instructies hebben ontvangen over het gebruik van het apparaat en de mogelijke gevaren ervan begrijpen. Reiniging en gebruikersonderhoud mogen niet door kinderen zonder toezicht worden uitgevoerd.
- Laat kinderen niet spelen met of zich verstoppen binnenin het apparaat om het risico te vermijden dat kinderen vast komen te zitten en verstikken.
- De inhoud (niet toxisch) van de icepacks (in sommige modellen) niet inslikken.
- Eet geen ijsblokjes of ijslolly's onmiddellijk nadat u deze uit de diepvriezer hebt gehaald omdat deze koude brandwonden kunnen veroorzaken.

## GEBRUIK

- Trek de stekker uit het stopcontact of sluit de stroomtoevoer af voordat u met reinigings- of onderhoudswerkzaamheden begint.
- Gebruik geen stoomreiniger om het apparaat te reinigen.
- Gebruik het koelkastcompartiment uitsluitend voor het bewaren van vers voedsel en het diepvriezercompartiment uitsluitend voor het bewaren van bevroren voedsel, het invriezen van vers voedsel en het maken van ijsblokjes.
- Bewaar geen glazen containers met vloeistoffen in het diepvriezercompartiment omdat ze kunnen breken.
- Vermijd het bewaren van onverpakt voedsel in direct contact met interne oppervlakken van de koelkast- of diepvriezercompartimenten.
- De lamp die in het apparaat wordt gebruikt is specifiek ontworpen voor huishoudapparaten en is niet geschikt voor ruimteverlichting (EC Richtlijn Nr. 244/2009).

De fabrikant wijst alle aansprakelijkheid af indien het bovenstaande advies en voorzorgsmaatregelen niet worden opgevolgd.

# INSTALLATIE

Controleer voor de installatie of de buizen op de achterkant van de koelkast niet verbogen werden tijdens het transport. Indien de buizen de koelkast of de wand raken, maakt de koelkast een irritant geluid tijdens het bedrijf.

Indien noodzakelijk dient u ze voorzichtig te buigen om de correcte speling te herstellen. De minikeuken moet in een vaste en rechtopstaande positie geïnstalleerd worden. Pas de voetjes aan om een ongelijkmatigheid in de vloer te compenseren.

**De warme lucht moet onbelemmerd kunnen ontsnappen aan de achterkant van de koelkast zodat de werking niet wordt aangetast (en geen hoger stroomverbruik wordt veroorzaakt). Ook de ventilatiesleuven in de buurt van de kookplaten mogen niet bedekt worden.**

**De machine is uitsluitend goedgekeurd voor installatie tegen een muur. Een losstaande installatie met de achterzijde ver van de muur verwijderd is niet toegestaan, noch is een ingebouwde installatie in een gesloten kast toegestaan.**

**Aan beide zijden mogelijk uitsluitend meubilairstukken geplaatst worden.**

**Opmerking:** Pas de voorste voetjes aan om de hoogte van de deuren uit te lijnen.

**Installatie van een afzuigkap...**

Respecteer de minimale afstand van de kookzones! Minimale afstand tussen elektrische kookzones en onderste rand van afzuigkap: 650 mm. Deze afstand dient absoluut gerespecteerd te worden omwille van veiligheidsredenen!

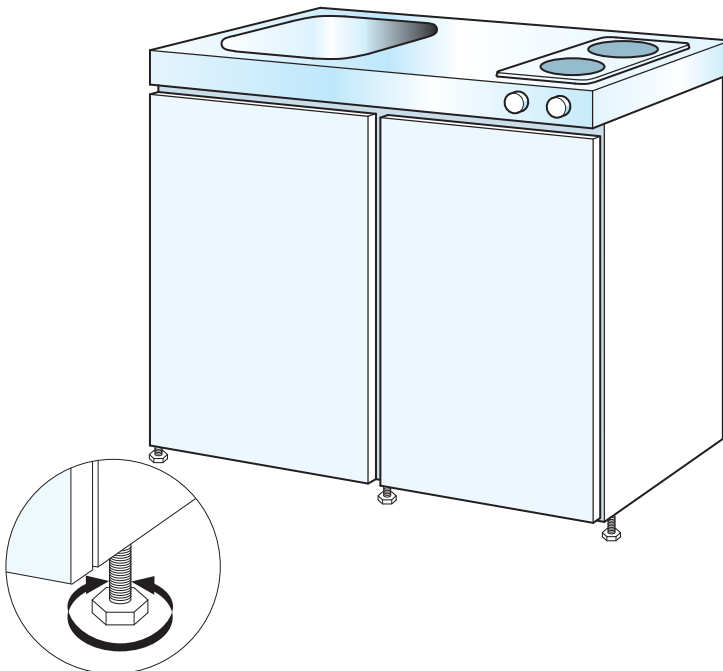

# AANSLUITING VAN DE MINIKEUKEN

Een professionele installateur dient de aansluiting uit te voeren op de waterleidingen en afvoerpijpen. De minikeuken werd speciaal ontwikkeld voor aansluiting op de gearde stekker van een **220-240V/ 50Hz** stroomtoevoer, geïnstalleerd conform de huidige veiligheidsreglementen.

De minikeuken met elektrische kookzones dient beschermd te worden door een **16A** zekering. De minikeuken kan geconverteerd worden door een bevoegde installateur voor gebruik bij **380-415V 2N 50Hz**.

In dit geval is een zekering van **10A** vereist.

**Belangrijk:** In het geval van een vaste elektrische installatie van de minikeuken dient de installateur een multipolaire schakelaar te installeren conform de nationale veiligheidsnormen.

Dit multipolair isolatie-apparaat dient geplaatst te worden zelfs indien de stekker niet langer toegankelijk is nadat het apparaat werd geïnstalleerd.

- Belangrijk voor apparaat die los van de **380-415V 2N (CH)** stroom werken.

De minikeuken dient aangesloten te worden door de installateur op de **380-415V 2N 50Hz** stroom, mits plaatsing van een **10A** zekering en een multipolaire schakelaar geïnstalleerd conform de nationale veiligheidsnormen.

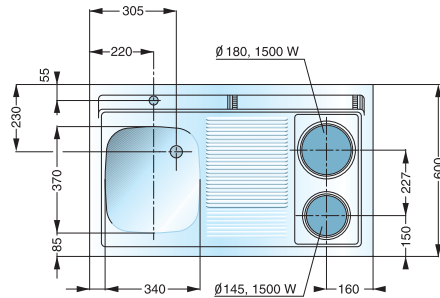
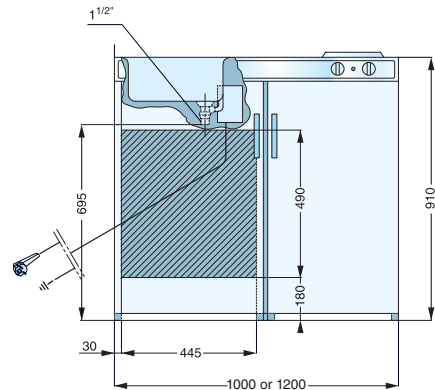

# GEBRUIK VAN DE ELEKTRISCHE KOOKZONES

A Kookzones

B Knoppen

De normale en snelle kookzones bieden zes nominale kooktemperaturen.

In de stand "0" staat de kookzone uit.

De snelle kookzone, aan de voorzijde, is te herkennen aan een rode stip in het midden. Deze kookzone wordt gebruikt voor snel koken, bakken, etc. Voor dit soort toepassing draait u de regelknop in stand 3.

Gebruik stand 3 voor snel koken en stand 1 voor traag koken of sudderen. Verhoog of verlaag als nodig.

Voor braden, roosteren etc., kiest u stand 3 totdat het vet warm is. Plaats vervolgens het vlees en verlaag tot stand 2, of selecteer een hogere of lager instelling als nodig.

Voor een delicatesere bereiding van dit soort gerechten kiest u een lagere instelling.

Beide kookzones beschikken over een oververhittingsbeschermingssysteem dat de elektrische input automatisch beperkt wanneer een gevaarlijk temperatuurniveau wordt waargenomen.

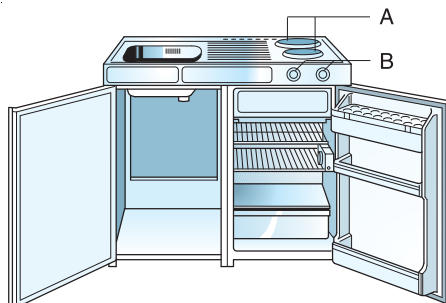

De symbolen op de knoppen duiden de verschillende kookzones aan:

- = Knop voor achterste kookzone
- = Knop voor voorste kookzone

De gele indicator blijft branden net zolang als de kookzones in bedrijf zijn.

Positie van knop		Type bediening
0-6*	0-3*	
0	0	uit
6	3	snel koken
5	2	braden
4	2	roosteren
3	1	langzame bereiding
2	1	
1	0	langzame bereiding verwarmen

\* Ontwerp van knoppen afhankelijk van het type apparaat.

## Maakt gebruik van restwarmte om energie te besparen

Bij de bereiding van praktisch elk gerecht kan de restwarmte van de kookzones gebruikt worden voor de laatste 5-10 minuten van de bereiding. Denk er daarom aan om tijdig "0" te selecteren.

## Algemene waarschuwingen

Ongeacht de kookmethode dient u alleen potten en pannen te gebruiken die geschikt zijn voor elektrische kookzones. Deze hebben speciale bodems die de warmte effectiever geleiden. Gebruik steeds een deksel om te roosteren, braden, etc. om energie te besparen. Bovendien gaan ook wateroplosbare smaken en vitamines verloren indien de kookdampen vrij kunnen ontsnappen.

Overvloedige hoeveelheden damp wijzen op een hoge temperatuur; selecteer een lagere temperatuur voordat de damp zich ophoopt.

Zorg dat geen zout op de kookzones terecht komt. Een ongebruikte kookzone kan mettertijd verroesten als het gevolg van het vocht dat het zout absorbeert.

## Schoonmaken van de kookzones

- Maak de kookplaat na elk gebruik schoon wanneer deze is afgekoeld. Dit verhindert vuilophoping en vereenvoudigt het reinigen.
- Laat geen voedselresten drogen op de platen.
- Gebruik geen schuurproducten, corrosieven op basis van chloride, ovenreinigerspray of schuursponsjes om de platen te reinigen.



# GEBRUIK VAN DE TIMER

## Kookplaat met timer (indien voorzien)

B controleknop kookplaat 1-6 (1-3). Elke kookplaat heeft zijn eigen controleknop.

C Timer controleknop.

D Het gele indicatorlampje blijft branden terwijl de kookplaten in bedrijf zijn.

## Inschakelen van de kookplaten

Stel de controleknop B in tussen 1 en 6 (1 en 3). Draai de controleknop C naar rechts (zo ver als deze kan gaan).

De kookplaten werken wanneer beide knoppen B en C zijn ingeschakeld.

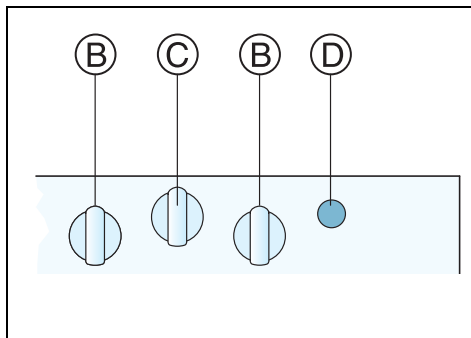

## Instellen van de timer

Positie van de controleknop:

C1 voor een kooktijd van circa 60 minuten.

C2 voor een kooktijd van circa 30 minuten.

Tussentijdse instellingen mogelijk.

**Opmerking:** Opgelet: indien de timer volledig aftelt voordat de bereiding is voltooid, dient u deze opnieuw in te stellen.

Indien de bereiding is voltooid voordat de timer gereed is met aftellen, dient u de controleknop(pen) op "0" te zetten om de kookplaat/platen uit te schakelen. De timer schakelt zichzelf automatisch uit aan het einde van het ingestelde interval.

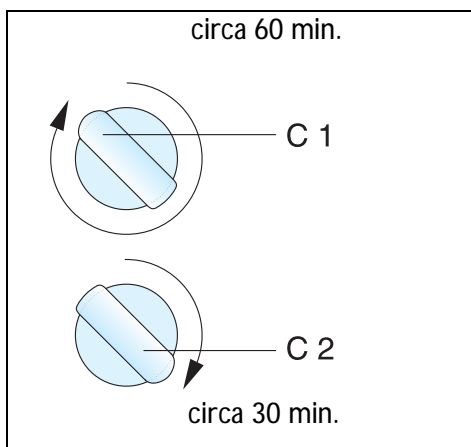

# BEDIENING VAN HET KOELKASTCOMPARTIMENT

## Inschakelen van het apparaat

### Opstarten van het apparaat

Afhankelijk van het model is het apparaat uitgerust met **externe controles** of **interne controles**.

Steek de stekker van het apparaat in het stopcontact.

Voor apparaten met **externe controles**:

- Het lampje, dat zich ofwel onder het bedieningspaneel of binnenin het apparaat bevindt (afhankelijk van het model) schakelt in telkens wanneer de deur wordt geopend.
- Het groene lampje gaat branden om aan te geven dat het apparaat werkt.

Voor apparaten met **interne controles**, wanneer het apparaat is aangesloten op de netspanning, schakelt het binnenlampje in telkens wanneer de deur wordt geopend (op voorwaarde dat de thermostaat niet is ingeschakeld •).

De thermostaat die zich binnenin het koelkastcompartiment of op het voorpaneel bevindt, wordt gebruikt om de temperatuur aan te passen van het koelkastcompartiment en diepvriezervak (indien voorzien).

### De temperatuur aanpassen

1. Volg de instructies op het bijgesloten productblad voor het aanpassen van de thermostaat voor een correcte bediening en optimale voedselopslag.
2. Draai de regelknop van de thermostaat om de temperatuur in het compartiment aan te passen:
  - laagste cijfers **1-2/MIN** voor de **MINST KOUDE** interne temperaturen;
  - cijfers **3-4/MED** voor een **GEMIDDELDE** interne temperatuur;
  - hoogste cijfers **5-7/MIN** voor de **KOUDSTE** interne temperaturen;

Thermostaat ingesteld op • : alle functies, inclusief de binnenverlichting, zijn uitgeschakeld.

**Opmerking:** De omgevingsluchttemperatuur, de frequentie van het openen van de deur en de positie van het apparaat kan een impact hebben op de interne temperaturen. Met deze factoren moet rekening gehouden worden bij het instellen van de temperatuur.





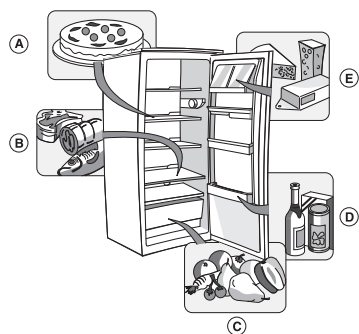

### Gebruik van het koelvak

Plaats het voedsel zoals op de afbeelding.

- A Bereid voedsel
- B Vis, vlees
- C Fruit en groenten
- D Flessen
- E Kaas



# BEDIENING VAN HET DIEPVRIEZERVAK

Het diepvriezervak is ,  of . Vakken aangeduid met  of  kunnen gebruikt worden om bevroren voedsel te bewaren gedurende de periode zoals aangegeven op de verpakking. Indien het diepvriezervak is aangeduid met , kan het ook gebruikt worden om vers voedsel in te vriezen. De hoeveelheid vers voedsel die kan worden ingevroren in 24 u wordt aangeduid op het typeplaatje. In het geval van een stroomstoring behoudt het diepvriezervak een voldoende lage temperatuur voor de opslag van voedsel. Het wordt echter afgeraden om de deur van het vak te openen tijdens dergelijke perioden.

**Invriezen van vers voedsel (alleen in vakken met de aanduiding )**

## Belangrijk

- Alvorens vers voedsel in te vriezen dient u het te wikkelen en verzegelen in: aluminiumfolie, plastic folie, lucht- en waterdichte plastic zakken, polytheen containers met deksel of diepvriezercontainers die geschikt zijn voor het invriezen van vers voedsel.
- Schik het vers voedsel in het bovenste vak, zorg voor voldoende ruimte rond elk pak zodat de lucht kan circuleren.
- Wanneer u vers voedsel in het diepvriezervak plaatst, dient u de thermostaat met een halve punt lager te draaien, voor optimale vriesresultaten.
- Het voedsel zal binnen de 24 uur volledig bevroren zijn.

Voor apparaten met vakken gemarkeerd met  toont de tabel de aanbevolen maximale opslagtijd voor diepgevroren vers voedsel.

## Wanneer diepgevroren voedselproducten worden aangekocht:

- Zorg dat de verpakking niet beschadigd is (diepgevroren voedsel in beschadigde verpakkingen kan een verminderde kwaliteit hebben). Indien de verpakking bol staat of vochtplekken heeft, werd het mogelijk niet bij optimale omstandigheden bewaard en het ontdooien is mogelijk al begonnen.
- Tijdens het winkelen dient u de aankopen van diepgevroren voedsel als laatste te doen en u dient de producten in een thermisch geïsoleerde koelzak te transporteren.
- Plaats de artikelen zodra u thuiskomt in het diepvriezervak.
- Zelfs indien het voedsel slechts gedeeltelijk ontdooid is, mag u het niet opnieuw invriezen. Consumeer binnen de 24 uur.
- Vermijd of beperk temperatuurvariaties tot een minimum. Respecteer de vervaldatum op de verpakking.
- Houd steeds rekening met de opslaginformatie op de verpakking.

## Ijsblokjes maken

- Vul de ijsblokjesplaat voor 2/3 en plaats deze in het diepvriezervak
- Gebruik geen scherpe of puntige voorwerpen om de plaat los te maken wanneer deze vastzit aan de onderkant van het diepvriezervak.
- Buig de ijsplaat enigszins om de blokjes te verwijderen.



MAANDEN	VOEDSEL
1-3	  
4-7	  
8-12	  

# DE KOELKAST ONTDOOIEN EN SCHOONMAKEN

Trek de stekker uit het stopcontact of sluit de stroomtoevoer af voordat u met reinigings- of onderhoudswerkzaamheden begint.

Het ontdooien van het koelkastvak gebeurt volledig automatisch.

De aanwezigheid van waterdruppels op de achterwand aan de binnenkant van de koelkast geeft aan dat de automatische ontdoofase bezig is.

Het dooiwater wordt automatisch naar een afloop geleid in een bakje waar het opnieuw verdamppt.

Maak de afvoer van het dooiwater regelmatig schoon met het meegeleverde instrument om zeker te stellen dat het dooiwater correct wordt verwijderd.

## Ontdooien van het diepvriezervak

Ontdooi het diepvriezervak een of twee keer per jaar of wanneer de ijsvorming buitensporig is. Het is perfect normaal dat zich ijs vormt. De hoeveelheid ijs die gevormd wordt en de snelheid waaraan het ijs accumuleert hangt af van de kamertemperatuur en vochtigheid en van de frequentie waarmee de deur wordt geopend. De ijsvorming zit geconcentreerd rond de bovenkant van het vak en heeft geen invloed op de efficiëntie van het apparaat.

Indien mogelijk dient u de ontdooiing uit te voeren wanneer het vak bijna leeg is.

- Verwijder het voedsel uit het diepvriezervak, wikkel het in een krant en groepeer het op een koele plaats of in een draagbare koelbak.
- Laat de deur van de vriezer open, zodat het ijs kan smelten.
- Maak de binnenkant schoon met een spons die in warm water en/of neutraal detergent werd gedrenkt. Gebruik geen schuurmiddelen.
- Binnenkant goed afspoelen en afdrogen.
- Plaats het voedsel terug in het vak.
- Sluit de deur.
- Steek de stekker weer in het stopcontact.
- Inschakelen van het apparaat.



# ONDERHOUD EN REINIGING

- Maak de luchtopeningen en de condensator aan de achterzijde van het apparaat regelmatig schoon met een stofzuiger of een borstel.
- Maak de buitenkant schoon met een zachte doek.

## Langdurig buiten gebruik

1. Maak de koelkast leeg.
  2. Trek de stekker uit het stopcontact.
  3. Laat ontdooien en maak de binnenkant schoon.
  4. In het geval van langdurige buiten gebruikstelling dient u de deur open te laten om de vorming van schimmel, geurtjes en oxidatie te voorkomen.
  5. Reinig het apparaat.
- Reinig de binnenkant van het diepvriezervak (indien geplaatst) tijdens het ontdooien.
  - Reinig regelmatig de binnenkant van het koelkastvak met een spons die bevochtigd is met warm water en/of neutraal detergent. Spoel de binnenkant en droog met een zachte doek. Gebruik geen schuurmiddelen.
  - Reinig de buitenkant met een vochtig doekje. Gebruik geen schuurmiddelen, schuurponsjes, vlekkenverwijderaars (bijvoorbeeld aceton, trichloorethyleen) of azijn.

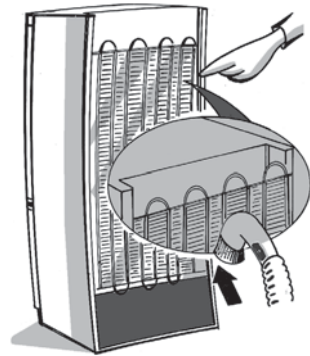
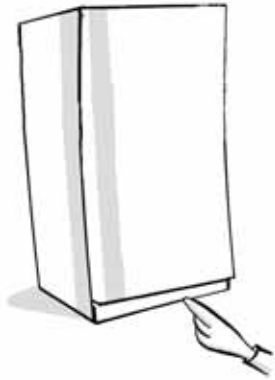

# OPSPOREN VAN STORINGEN

1. Temperatuur binnenin de vakken is onvoldoende laag.
  - Verhindert het voedsel dat de deuren correct sluiten?
  - Is de thermostaatinstelling correct?
  - Zijn de luchtcirculatie-openingen geblokkeerd?
2. De temperatuur binnenin het koelkastvak is te laag.
  - Is de thermostaatinstelling correct?
3. Het apparaat maakt veel lawaai.
  - Werd het apparaat correct geïnstalleerd?
  - Raken de leidingen achteraan elkaar of trillen deze?
  - Is het normaal om de koelvloeistof te horen circuleren.
4. Het apparaat werkt niet?
  - Is de stroom uitgevallen?
  - Zit de stekker correct in het stopcontact?
  - Is de dubbele polaire schakelaar ingeschakeld?
  - Werken de beschermingstoestellen voor huishoudelijke elektrische systemen correct?
  - Is het netsnoer beschadigd?
5. Er hoopt zich water op onderaan in het koelkastvak.
  - Is de thermostaatinstelling correct?
  - Is de waterafvoer voor dooiwater geblokkeerd?



6. Het interieurlampje werkt niet. Voer de controles uit voor punt 4, en vervolgens:
  - koppel het apparaat los van de stroomtoevoer, controleer het lampje en indien nodig, vervang door een nieuw:

- **Traditioneel lampje**  
(max 25W)

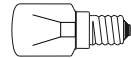

Of

- **LED-lamp** (met dezelfde eigenschappen), alleen verkrijgbaar bij de Klantenservice.

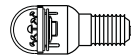

- Verwijderen van de lamp: Schroef de lamp linksom los zoals afgebeeld op de afbeelding.

# KLANTENSERVICE

## Voordat u contact opneemt met de klantenservice:

1. Controleer of u het probleem zelf kunt oplossen aan de hand van de punten die beschreven zijn in "Opsporen van storingen".
2. Schakel het apparaat opnieuw in en controleer of het probleem is opgelost. Indien niet, koppelt u het apparaat los van de stroomtoevoer en wacht ongeveer een uur voordat u het opnieuw inschakelt.
3. Indien het probleem aanhoudt na deze actie, neemt u contact op met de Klantenservice.

Vermeld de volgende gegevens:

- De aard van de storing.
- Het model
- Het servicenummer (het nummer na het woord SERVICE op het typeplaatje aan de binnenkant van het apparaat)
- Uw volledige adres
- Uw telefoonnummer en zonecode.

**SERVICE** 0000 000 00000



**Opmerking:** De richting waarin de deur opent kan veranderd worden. Indien deze actie wordt uitgevoerd door Klantenservice valt dit niet onder de garantie.