

Whirlpool

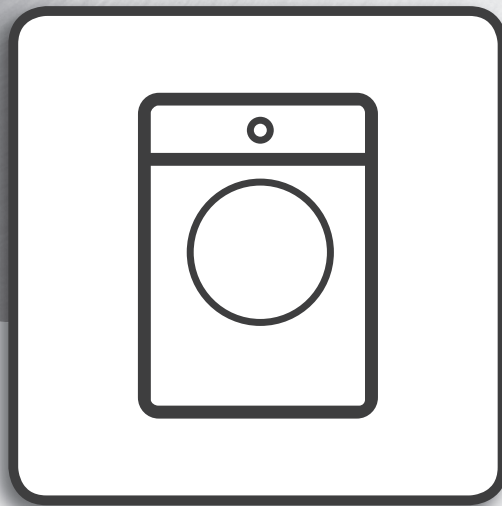

## Korisničko uputstvo



[www.whirlpool.eu/register](http://www.whirlpool.eu/register)



---

# KORISNIČKO UPUTSTVO

---



**HVALA ŠTO STE KUPILI PROIZVOD KOMPANIJE WHIRLPOOL.**

Kako biste dobili kompletniju podršku,  
molimo da registrujete svoj uređaj na [www.whirlpool.eu/register](http://www.whirlpool.eu/register)

---

## INDEKS

<b>VODIČ ZA ZDRAVLJE I BEZBEDNOST</b> .....	<b>3</b>
<b>Bezbednosna uputstva</b> .....	3
<b>KORISNIČKO UPUTSTVO</b> .....	<b>5</b>
<b>Opis proizvoda</b> .....	5
<b>Posuda za deterdžent</b> .....	5
Tehnički podaci za priključivanje na vodovodnu mrežu .....	5
Kontrolna tabla .....	6
Programi .....	6
Opcije .....	7
Funkcije .....	7
Tabela programa .....	8
Vrata .....	8
Pribor .....	8
<b>Kako se koristi uređaj</b> .....	9
Prva upotreba .....	9
Svakodnevna upotreba .....	9
Indikatori na displeju .....	11
Predlozi i saveti .....	11
<b>Čišćenje i održavanje</b> .....	12
Čišćenje spoljašnjosti mašine za pranje veša .....	12
Provera creva za dovod vode .....	12
Čišćenje mrežastih filtera u crevu za dovod vode .....	13
Čišćenje posude za deterdžent .....	13
Čišćenje filtera za vodu / odvod preostale vode .....	14
<b>Otklanjanje problema</b> .....	15
Vrata – kako ih otvoriti u slučaju kvara, da biste izvadili veš .....	16
Transport i rukovanje .....	16
<b>Postprodajni servis</b> .....	17
<b>UPUTSTVO ZA UGRADNJU</b> .....	<b>18</b>

## BEZBEDNOSNA UPUTSTVA

Pažljivo pročitajte ova bezbednosna uputstva pre upotrebe uređaja. Sačuvajte ih za buduću upotrebu. U ovom uputstvu i na samom uređaju nalaze se važna upozorenja vezana za bezbednost kojih se treba stalno pridržavati. Proizvođač se odriče svake odgovornosti u slučaju nepoštovanja ovih bezbednosnih uputstava, nepravilnog korišćenja uređaja ili nepravilno podešenih kontrola.

⚠ Malu decu (do 3 godine) treba držati dalje od uređaja. Malu decu (3-8 godina) treba držati dalje od uređaja, osim ukoliko imaju konstantan nadzor. Deca starosti od 8 godina i više i osobe sa umanjanim fizičkim, čulnim ili mentalnim sposobnostima ili manjkom iskustva i znanja, mogu da koriste ovaj uređaj samo ako su pod nadzorom ili ako su im data uputstva za bezbedno korišćenje uređaja i ukoliko razumeju moguće rizike. Deca se ne smeju igrati uređajem. Čišćenje i održavanje ne smeju vršiti deca bez nadzora.

Nemojte nikada nasilno otvarati vrata ili ih koristiti kao stepenik.

### DOZVOLJENA UPOTREBA

⚠ OPREZ: Uređaj nije predviđen da se njime upravlja spoljnim uređajem za uključivanje, kao što je tajmer, ili odvojenim sistemom za daljinsko upravljanje.

⚠ Ovaj uređaj je namenjen za upotrebu u domaćinstvu i takođe se može koristiti: u kuhinjama za osoblje u prodavnicama, kancelarijama i drugim radnim okruženjima; u seoskim gazdinstvima; od strane gostiju hotela, motela, prenočišta sa doručkom i drugih objekata za smeštaj gostiju.

⚠ Ne punitite mašinu iznad maksimalnog kapaciteta (kg suve odeće) koji je naznačen u tabeli sa programima.

⚠ Ovaj uređaj nije namenjen za profesionalnu upotrebu. Nemojte koristiti uređaj na otvorenom.

⚠ Nemojte koristiti nikakve rastvarače (npr. terpentini, benzen), deterdžente koji sadrže rastvarače, prašak za ribanje, staklo ili sredstva za čišćenje za opštu upotrebu i zapaljive tečnosti; nemojte prati u mašini materijale koji su tretirani rastvaračima ili zapaljivim tečnostima.

### POSTAVLJANJE

⚠ Ovim uređajem moraju rukovati i montirati ga dve ili više osoba – postoji rizik od povrede. Prilikom raspakivanja i ugradnje, koristite zaštitne rukavice - rizik od posekotine.

Ukoliko želite da postavite mašinu za sušenje veša na vašu mašinu za pranje veša, prvo kontaktirajte Postprodajni servis ili vašeg stručnog prodavca kako bi potvrdili takvu mogućnost. Ovo je moguće samo ako je mašina za sušenje veša pričvršćena na mašinu

## VAŽNO JE DA SE PROČITAJU I POŠTUJU

za pranje veša pomoću odgovarajućeg seta za slaganje dostupnog preko Postprodajnog servisa ili vašeg stručnog prodavca.

⚠ Pomerite uređaj bez podizanja za radnu površinu ili poklopac.

⚠ Ugradnju, uključujući dovod vode (ako postoji) i električne priključke, i popravke mora da obavi kvalifikovani tehničar. Nemojte popravljati ili menjati delove uređaja ukoliko to nije izričito navedeno u korisničkom uputstvu. Držite decu podalje od mesta ugradnje. Nakon otpakivanja uređaja, uverite se da nije došlo do oštećenja prilikom transporta. U slučaju da postoji problem, kontaktirajte prodavca ili najbliži Postprodajni servis. Nakon ugradnje, otpadna ambalaža (plastični delovi, delovi od stiropora itd.) se mora čuvati van domašaja dece - rizik od gušenja. Pre ugradnje, uređaj se mora isključiti sa strujnog napajanja – postoji rizik od strujnog udara. Pazite da uređaj ne ošteti kabl za napajanje tokom ugradnje – postoji rizik od požara ili strujnog udara. Aktivirajte uređaj tek nakon što je postupak montiranja završen.

⚠ Nemojte ugrađivati vaš uređaj tamo gde može biti izložen ekstremnim uslovima kao što su: slaba ventilacija, temperatura ispod 5°C ili iznad 35°C.

⚠ Prilikom ugradnje uređaja, pobrinite se da četiri nožice budu stabilne i čvrsto na podu, podešavajući ih po potrebi, i pomoću libele proverite da li je uređaj savršeno nivelisan.

⚠ Ukoliko je uređaj postavljen na drvo ili „plivajućih pod“ (određeni materijali parketa ili laminata), pričvrstite ploču od iverice dimenzija (najmanje) 60 x 60 x 3 cm za pod, a potom postavite uređaj na nju.

⚠ Povežite crevo(a) za dovod vode na dovod vode u skladu sa propisima lokalnog nadležnog organa.

⚠ Za modele sa dovodom hladne vode: nemojte ih povezivati na dovod tople vode.

⚠ Za modele sa dovodom tople vode: ulazna temperatura tople vode ne sme da prelazi 60 °C.

⚠ Mašina za pranje veša je opremljena transportnim zavrtnjima kako bi se izbeglo bilo kakvo oštećenje unutrašnjosti prilikom transporta. Pre korišćenja mašine, obavezno treba ukloniti transportne zavrtnje. Nakon njihovog uklanjanja, pokrijte otvore sa 4 priložena plastična poklopca.

⚠ Posle ugradnje uređaja sačekajte nekoliko sati pre nego što ga pokrenete, kako bi se aklimatizovao na uslove prostorije.

⚠ Uverite se da ventilacioni otvori u bazi vaše mašine za pranje veša (ukoliko postoji na vašem modelu) nisu blokirani tepihom ili drugim materijalom.

⚠ Koristite isključivo nova creva za povezivanje uređaja na dovod vode. Stari kompleti creva ne treba da se koriste.

⚠ Dovodni pritisak vode mora biti u opsegu od 0,1-1 MPa.

#### **OPASNOST OD ELEKTRIČNOG UDARA**

⚠ Mora biti omogućeno isključivanje uređaja sa napajanja izvlačenjem utikača iz utičnice, ukoliko joj se može pristupiti, ili putem dostupnog višepolnog prekidača postavljenog iznad utičnice u skladu sa pravilima ožičenja, a uređaj mora biti uzemljen, u skladu sa nacionalnim bezbednosnim standardima.

⚠ Ne koristite produžne kablove, višestruke utičnice ili adaptere. Nakon ugradnje električni delovi ne smeju da budu dostupni korisniku. Ne koristite uređaj kada ste mokri ili bos. Ne rukujte ovim uređajem ako mu je oštećen kabl za napajanje ili utikač, ako ne radi kako treba, ili ako je oštećen ili ste ga ispustili.

⚠ Ukoliko je kabl za napajanje oštećen, potrebno je da ga proizvođač, serviser ili druga kvalifikovana osoba zameni istim takvim kako bi se izbegla opasnost – postoji rizik od električnog udara.

#### **ČIŠĆENJE I ODRŽAVANJE**

⚠ **UPOZORENJE:** Pre obavljanja čišćenja ili održavanja, vodite računa da uređaj bude isključen i da ne bude priključen na strujno napajanje; nikada ne koristite opremu za čišćenje parom – postoji rizik od električnog udara.

#### **ODLAGANJE AMBALAŽE**

Ambalažni materijal je moguće 100% reciklirati i označen je reciklažnim simbolom .

Zato različite delove ambalaže treba odgovorno odložiti i u potpunosti u skladu sa propisima lokalnih vlasti o odlaganju otpada.

#### **ODLAGANJE KUĆNIH UREĐAJA**

Ovaj uređaj je proizveden od materijala koji se mogu reciklirati ili ponovo upotrebiti. Odložite ga u skladu sa lokalnim propisima o odlaganju otpada. Za više informacija o tretmanu, ponovnom iskorišćavanju i reciklaži kućnih električnih uređaja obratite se nadležnom lokalnom organu vlasti, službi za sakupljanje komunalnog otpada ili prodavnici u kojoj ste kupili uređaj. Ovaj uređaj je obeležen u skladu sa evropskom Direktivom 2012/19/EU, o odlaganju električne i elektronske opreme (WEEE).

Ako pravilno odložite proizvod na otpad, pomoći ćete u sprečavanju potencijalnih negativnih posledica po životnu sredinu i zdravlje ljudi.

Simbol  na proizvodu ili pratećim dokumentima ukazuje na to da sa njim ne treba postupati kao sa komunalnim otpadom, već ga treba predati odgovarajućem centru za sakupljanje i reciklažu električne i elektronske opreme.

## OPIS PROIZVODA

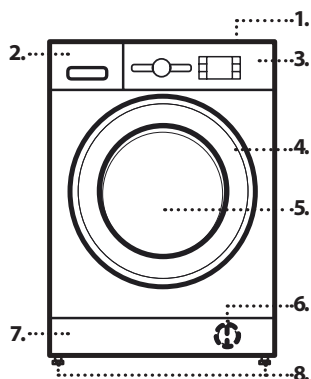

1. Radna ploča
2. Posuda za deterdžent
3. Kontrolna tabla
4. Ručka vrata
5. Vrata
6. Filter za vodu – iza postolja
7. Postolje (može da se skida)
8. Podesive nožice (4)

## POSUDA ZA DETERDŽENT

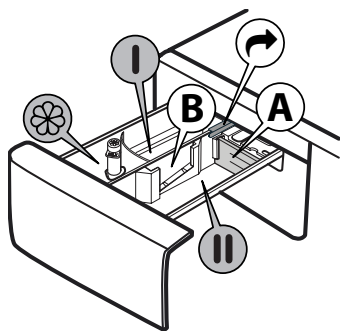

1. Odeljak za glavno pranje **II**
  - Deterdžent za glavno pranje
  - Odstranjivač fleka
  - Omekšivač vode
  - Za tečni deterdžent se preporučuje korišćenje uklonjive plastične pregrade **A** (obebeđene) za odgovarajuće doziranje. Ako se koristi praškasti deterdžent, postavite pregradu u prorez **B**.
2. Odeljak za pretpranje **I**
  - Deterdžent za pretpranje
3. Odeljak za omekšivač **II**
  - Omekšivač tkanine
  - Tečni štirak
  - Omekšivač ili rastvor sa štirikom sipajte samo do oznake „MAX“.**
4. Dugme za otpuštanje **↻**  
(pritisnite da biste izvadili posudu za deterdžent radi čišćenja)

## TEHNIČKI PODACI ZA PRIKLJUČIVANJE NA VODOVODNU MREŽU

Priključivanje na vodovodnu mrežu	
Dovod vode	Hladno
Slavina za vodu	3/4" priključak sa navojem
Minimalni dovodni pritisak vode	100 kPa (1 bar)
Maksimalni dovodni pritisak vode	1000 kPa (10 bara)

## KONTROLNA TABLA

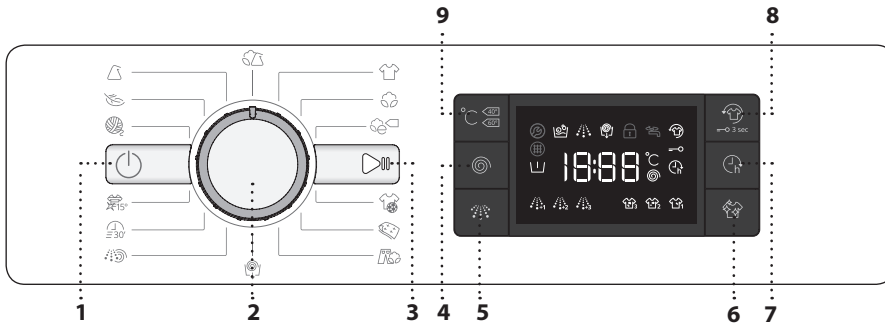

- 1 Dugme „Uključeno/isključeno“
- 2 Birač programa
- 3 Dugme „Start/pauza“
- 4 Dugme „Centrifugiranje“
- 5 Dugme „Intenzivno ispiranje“
- 6 Dugme „Clean+“
- 7 Dugme „Odloženi start“
- 8 Dugme „FreshCare+“ / „Blokada tastera“
- 9 Dugme „Temperatura“

## PROGRAMI

Kako biste odabrali odgovarajući program za vašu vrstu veša, uvek se pridržavajte uputstava na etiketama za održavanje. Vrednost data u simbolu kade je maksimalna moguća temperatura za pranje odeće.

	<b>MEŠOVITO</b> Za pranje malo do umereno zaprljanih izdržljivih odevnih predmeta od pamuka, lana, sintetičkih tkanina i mešanih tkanina.
	<b>BELI VEŠ</b> Za pranje umereno do izrazito zaprljanih peškira, donjeg veša, stolnjaka i posteljine, itd. od izdržljivog pamuka i lana. Samo kada je izabrana temperatura od 90°C, ciklus ima i fazu pretpranja pre faze glavnog pranja. U tom slučaju se preporučuje dodavanje deterdženta i u odeljak za pretpranje i glavno pranje.
	<b>PAMUK</b> Umereno do izrazito zaprljani i otporni veš od pamuka.
	<b>e PAMUK</b> Za pranje umereno zaprljane pamučne odeće. Ovo je standardni program za pamuk na 40°C i 60°C i najefikasniji u pogledu ukupne potrošnje vode i el. energije.
	<b>SPORTSKA ODEĆA</b> Za pranje blago zaprljane sportske odeće (trenerki, šorceva, itd.). Za najbolje rezultate, preporučujemo da ne prekoračite maksimalno punjenje naznačeno u „TABELI PROGRAMA“. Preporučujemo korišćenje tečnog deterdženta i dodavanje količine koja je prikladna za polovinu punjenja.
	<b>JORGAN</b> Projektovan za pranje perjem postavljenih predmeta kao što su jorgani za bračni krevet ili samac, jastuci i zimske jakne. Preporučuje se da se takvi postavljeni predmeti u bubanj ubacuju sa ivicama savijenim ka unutra i da se ne premaši ¾ zapremine bubnja. Za optimalno pranje, preporučujemo korišćenje tečnog deterdženta.
	<b>DŽINS</b> Izvrnite odeću naopačke pre pranja i koristite tečni deterdžent.

	<b>CENTRIFUGIRANJE I ISPUŠTANJE VODE</b> Centrifugira veš, a zatim prazni vodu. Za izdržljivu odeću. Ako isključite ciklus centrifugiranja, mašina će samo ispustiti vodu
	<b>ISPIRANJE I CENTRIFUGIRANJE</b> Ispira i zatim centrifugira. Za izdržljivu odeću.
	<b>BRZO 30'</b> Za brzo pranje blago zaprljane odeće. Ovaj ciklus traje samo 30 minuta, štedeći vreme i el. energiju.
	<b>COLOURS 15°</b> Ovaj ciklus pomaže u zaštiti boja pranjem u hladnoj vodi (15°C) i koristi manje el. energije za grejanje vode, dok i dalje nudi zadovoljavajuće rezultate pranja. Prikladan za blago zaprljanu odeću bez fleka. Ovaj ciklus nudi rezultate pranja koji se mogu porediti sa 40°C mešovito na samo 15°C
	<b>VUNA</b> Sva vunena odeća može da se pere korišćenjem programa „Vuna“, čak i ona koja ima oznaku „samo ručno pranje“. Za najbolje rezultate, koristite posebne deterdžente i nemojte prekoračivati deklaraciju za maks. kg veša.
	<b>OSETLJIVI VEŠ</b> Za pranje posebno osetljive odeće. Poželjno je da okrenete naopako odeću pre pranja.
	<b>SINTETIKA</b> Za pranje umereno zaprljane odeće napravljene od sintetičkih tkanina (poput poliestera, poliakrila, viskoze itd.) ili mešavina pamuk/sintetika.

## OPCIJE

! Ako izabrana funkcija nije kompatibilna sa podešenim programom, nekompatibilnost će biti signalizirana zvučnim signalom (3 kratka zvučna signala).

! Ako izabrana funkcija nije kompatibilna sa drugom prethodno izabranom funkcijom, funkcija neće biti omogućena.

**CLEAN+**



Clean+ je opcija koja funkcioniše na 3 različita nivoa (intenzivno, svakodnevno i brzo) koji su posebno projektovani za podešavanje odgovarajuće radnje pranja, u zavisnosti od vaših potreba za čišćenjem:

**Intenzivno** : ova opcija je projektovana za visoke nivoe prljavštine, uklanjajući najupornije fleke.

**Svakodnevno** : ova opcija je projektovana za uklanjanje svakodnevnih fleka.

**Brzo** : ova opcija je projektovana za uklanjanje blago zaprljanih fleka.

**INTENZIVNO ISPIRANJE**

Izborom ove opcije se povećava efikasnost ispiranja i garantuje se optimalno uklanjanje deterdženta. Posebno je korisna za osetljivu kožu. Pritisnite dugme jednom, dva ili tri puta da izaberete dodatnih 1 , 2  ili 3  ispiranja nakon standardnog ciklusa ispiranja i uklonite sve tragove deterdženta. Ponovo pritisnite dugme da se vratite na tip ispiranja „Normalno ispiranje“.

**ODLOŽENI START**

Da biste podesili da se izabrani program pokrene kasnije, pritisnite dugme da podesite željeno vreme odlaganja. Simbol  se pali na displeju kada je ova funkcija omogućena. Da biste otkazali odloženi početak, ponovo pritisnite dugme dok se na displeju ne prikaže vrednost „0“.

**FRESHCARE+**

Ova opcija poboljšava učinak pranja stvaranjem pare, kako bi se sprečilo umnožavanje glavnih izvora lošeg mirisa unutar mašine. Nakon faze pare, mašina za pranje veša će izvršiti nežno preturanje putem sporih okretanja bubnja. Opcija FreshCare+ počinje nakon završetka ciklusa i ima trajanje od maksimalno 6 sati, a možete da je prekinete u svakom trenutku pritiskom na bilo koje dugme na kontrolnoj tabli ili okretanjem dugmeta. Sačekajte oko 5 minuta pre nego što otvorite vrata.

**TEMPERATURA**



Svaki program ima unapred definisanu temperaturu. Ako želite da promenite temperaturu, pritisnite dugme „Temperatura“. Vrednost se pojavljuje na displeju.

**CENTRIFUGIRANJE**

Svaki program ima unapred definisanu brzinu centrifugiranja. Ako želite da promenite brzinu centrifugiranja, pritisnite dugme „Centrifugiranje“. Vrednost se pojavljuje na displeju.

## FUNKCIJE

**UKLJUČIVANJE I ISKLJUČIVANJE**

Za uključivanje mašine za pranje veša: pritisnite dugme „Uključivanje/isključivanje“ , pali se dugme „Start/pauza“ . Da biste isključili mašinu za pranje veša tokom ciklusa pranja, pritisnite i držite dugme na oko 3 sekunde. Ako se dugme pritisne nakratko ili slučajno, mašina se neće isključiti.

Za isključivanje mašine za pranje veša nakon završetka programa: pritisnite dugme „Uključivanje/isključivanje“  dok se lampice ne ugase.

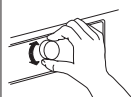



**PREKIDAČ**

Za izbor i potvrđivanje programa. Okrenite za odabir.



**START/PAUZA**

Za pokretanje programa, nakon što ste završili sa podešavanjima. Za pauziranje tekućeg programa. Za nastavak pauziranog programa.





**BLOKADA TASTERA**

Da biste zaključali kontrolnu tablu, pritisnite i držite dugme „Blokada tastera“  na oko 3 sekunde. Simbol  će se upaliti na displeju da označi da je kontrolna tabla zaključana (sa izuzetkom dugmeta „Uključeno/isključeno“ ). To sprečava slučajne promene programa, posebno kada su deca u blizini mašine. Da biste otključali kontrolnu tablu, pritisnite i držite dugme „Blokada tastera“  na oko 3 sekunde.

**BELJENJE**

Ako želite da izbelite veš, napunite mašinu za pranje veša i podesite program „Ispiranje i centrifugiranje“ . Pokrenite mašinu i sačekajte da završi prvi ciklus punjenja vodom (otprilike 2 minuta). Stavite mašinu u režim pauze, pritiskom na dugme „Start/pauza“ , otvorite fioku za deterdžent i sipajte izbeljivač (pridržavajte se preporučenih doza navedenih na pakovanju) u glavni odeljak za pranje gde je prethodno montirana pregrada. Ponovo pokrenite ciklus pritiskom na dugme „Start/pauza“ . Po želji, moguće je dodati omekšivač za tkaninu u odgovarajući odeljak fioke za deterdžent.

**PROBNI REŽIM**

Ova funkcija se koristi samo za komercijalne prezentacije. Zahvaljujući njoj možete da uključite mašinu i vidite kako radi bez vode. Da biste ušli u probni režim, uključite i ponovo isključite veš mašinu. Pritisnite i zadržite dugme „Uključeno/isključeno“ , i potom u roku od 5 sekundi pritisnite i dugme „ON/OFF“  i zadržite ih oba tako 10 sekundi. Da biste deaktivirali ovu funkciju, isključite veš mašinu. Potom pritisnite i zadržite dugme „Uključeno/isključeno“ , i u roku od 5 sekundi pritisnite takođe dugme „ON/OFF“  i zadržite ih oba tako 2 sekunde.

## TABELA PROGRAMA

Maks. punjenje 7 Kg Potrošnja el. energije u isključenom režimu 0.5 W / u režimu pripravnosti 8.0 W						Deterdženti i aditivi			Preporučeni deterdžent		Preostala vlažnost %	Potrošnja električne energije (kWh)	Ukupno vode l
Program	Temperature		Maks. brzina centrifuge (o/min)	Maks. punjenje (Kg)	Trajanje (minuta)	Pret-pranje	Glavno pranje	Omekšivač	Prašak	Tečni			
	Podrazumevani	Opseg									I	II	☼
<b>Mešovito</b>	40°C	☼ - 40°C	1000	3.5	**	–	●	○	–	✓	–	–	–
<b>Beli veš</b>	60°C	☼ - 90°C	1200	7.0	**	● (90°)	●	○	✓	✓	–	–	–
<b>Pamuk</b>	40°C	☼ - 60°C	1200	7.0	230	–	●	○	✓	✓	53	0.98	75
<b>e Pamuk</b> □	60°C	☼ - 60°C	1200	7.0	270	–	●	○	✓	✓	53	0.82	52.5
		☼ - 40°C	1200	7.0	230	–	●	○	✓	✓	53	0.98	75
<b>Sportska odeća</b>	40°C	☼ - 40°C	600	3.5	**	–	●	○	–	✓	–	–	–
<b>Jorgan</b>	30°C	☼ - 30°C	1000	2.0	**	–	●	○	–	✓	–	–	–
<b>Džins</b>	40°C	☼ - 40°C	800	3.5	**	–	●	○	–	✓	–	–	–
<b>Centrifugiranje i ispuštanje vode</b>	–	–	1200	7.0	**	–	–	–	–	–	–	–	–
<b>Ispiranje i centrifugiranje</b>	–	–	1200	7.0	**	–	–	○	–	–	–	–	–
<b>Brzi program 30'</b>	30°C	☼ - 30°C	800	3.0	**	–	●	○	–	✓	–	–	–
<b>Colours 15'</b>	15°C	15°C	1000	3.5	**	–	●	○	–	✓	–	–	–
<b>Vuna</b>	40°C	☼ - 40°C	800	1.5	**	–	●	○	–	✓	–	–	–
<b>Osetljivi veš</b>	30°C	☼ - 30°C	–	1.0	**	–	●	○	–	✓	–	–	–
<b>Sintetika</b>	40°C	☼ - 60°C	1200	4.0	195	–	●	○	✓	✓	33	0.75	72

● Doziranje potrebno ○ Doziranje opciono

**e Pamuk** □ - Testirajte cikluse pranja u skladu sa propisima 1061/2010

Ovo su referentni programi za energetska oznaku. Podesite temperaturu za ove cikluse pranja od 40°C ili 60°C. Oni su najefikasniji programi u pogledu potrošnje energije i struje za pranje normalno zaprljanog pamučnog veša. Stvarna temperatura vode može da se razlikuje od navedene.

#### Za sve institute za testiranje

Dugački ciklus pranja za pamučni veš: podesite ciklus pranja **Pamuk** sa temperaturom od 40°C.

Sintetički program: podesite ciklus pranja **Sintetika** sa temperaturom od 40°C.

Ovi podaci mogu da se razlikuju kod vas, usled promene uslova u temperaturi dovoda vode, pritiska vode itd. Približne vrednosti trajanja programa se odnose na podrazumevano podešavanje programa, bez opcija.

\* Nakon završetka programa i centrifugiranja maksimalnom brzinom centrifugiranja koju je moguće izabrati, u podrazumevanom podešavanju programa.

\*\* **Trajanje programa je prikazano na displeju.**

**6th Sense** – tehnologija senzora prilagođava vodu, energiju i trajanje programa vašem punjenju za pranje.

## VRATA

Da biste otvorili vrata, povucite ručku.

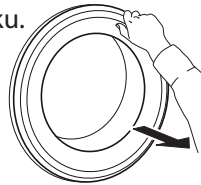

Da biste zatvorili vrata, uhvatite ručku i gurnite tako da možete da čujete zvuk zatvaranja.



## PRIBOR

Kontaktirajte naš Postprodajni servis da biste proverili da li je sledeći pribor dostupan za vaš model mašine za pranje veša (i mašine za sušenje veša)

### POLICA SETA ZA SLAGANJE

Pomoću koje se vaša mašina za sušenje veša može pričvrstiti na vašu mašinu za pranje veša radi uštede prostora i lakšeg ubacivanja i vađenja veša iz mašine za sušenje u višem položaju.



# KAKO SE KORISTI UREĐAJ

## PRVA UPOTREBA

Uklonite sve ostatke od proizvodnje:

- Odaberite program "Pamuk"  na temperaturi od 60 °C.
- Sipajte malu količinu deterdženta u prašku u odeljak za glavno pranje II posude za deterdžent (maksimalno 1/3 količine preporučene od strane proizvođača deterdženta za blago zaprljani veš).

- Pokrenite program **bez dodavanja veša**. (sa praznim bubnjem).
- Za više informacija o tome kako da izaberete i pokrenete program pogledajte odeljak "SVAKODNEVNA UPOTREBA".

## SVAKODNEVNA UPOTREBA

### PRIPREMA VEŠA



#### Ispraznite džepove

- Novčići, spajalice itd. bi mogli da oštete veš i komponente mašine za pranje veša.
- Maramice će se iscepati tokom ciklusa pranja i komadiće će biti potrebno naknadno ukloniti rukom.



#### Zatvorite sve patent zatvarače, dugmad i kopče. Vežite sve trake i pojaseve

- Ubacite manje komade odeće (npr. najlon čarape, pojaseve itd.) i komade odeće sa kopčama (npr. korsete) u vreću od tkanine ili u jastučnicu sa patent zatvaračem. Uklonite sve alke sa zavesa ili u suprotnom ubacite zavesu u vreću od tkanine zajedno sa alkama.



### Vrsta tkanine / Simbol na etiki za pranje

- Pamuk, kombinovane tkanine, jednostavno održavanje / sintetika, vuna, stvari za ručno pranje.
- Obojeni veš  
Odvojite obojene i bele stvari. Sveže ofarbane artikle perite odvojeno.
- Veličina  
Perite stvari različitih dimenzija u istom punjenju, kako biste poboljšali efikasnost pranja i raspoređenost artikala u bubnju.
- Osetljivi veš  
Osetljive stvari perite odvojeno; one zahtevaju nežan tretman.

## KAKO KORISTITI MAŠINU ZA PRANJE VEŠA

### 1. Ubacite veš



Otvorite vrata i ubacite veš. Ubacujte jedan po jedan artikl u bubanj, bez prenatrpavanja. Pridržavajte se maksimalnih veličina punjenja datih u „TABELI PROGRAMA”. Ukoliko prepunite mašinu to će dovesti do nezadovoljavajućih rezultata pranja i gužvanjem veša.

### 2. Zatvorite vrata





Uverite se da se veš nije zaglavio između stakla vrata i zaptivne gume. Zatvorite vrata tako da možete da čujete zvuk zatvaranja.

### 3. Otvorite slavinu za vodu



Uverite se da je mašina za pranje veša priključena na vodovodnu mrežu. Otvorite slavinu za vodu.



### Uključite mašinu za pranje veša

Pritisnite „Uključivanje/isključivanje” , lampica „Start/Pauza”  sporo treperi.



### 4. Podesite željeni program

P Izaberite željeni program pomoću brojčanika „Birač programa”. Trajanje ciklusa pranja je prikazano na displeju. Mašina za pranje veša automatski prikazuje maksimalne postavke temperature i brzine centrifugiranja koje su moguće za izabrani program. Po potrebi podesite postavke temperature i/ili brzine centrifugiranja odgovarajućim dugmadima.



### Promenite temperaturu, ukoliko je to potrebno

 Pritisnite dugme „Temperatura”  kako biste postepeno smanjivali postavku temperature sve dok se ne postavi pranje hladnom vodom (na displeju će se prikazati „-”). Ponovo pritiskanje dugmeta podešava najvišu moguću postavku.

### Promenite brzinu centrifuge, ukoliko je to potrebno

 Pritisnite dugme „Centrifugiranje”  da postepeno smanjujete brzinu centrifugiranja, dok se ciklus centrifugiranja ne isključi (na displeju će se prikazati „0”). Ponovo pritiskanje dugmeta podešava najvišu moguću postavku.

### Odaberite opcije, ukoliko je to potrebno

-  Pritisnite dugme da izaberete opciju; pali se odgovarajući simbol na displeju.
-  Pritisnite dugme ponovo da otkazete opciju; svetlo se gasi.

! Ako izabrana opcija nije kompatibilna sa podešenim programom, nekompatibilnost će biti signalizirana zvučnim signalom (3 kratka zvučna signala) i treperenjem odgovarajućeg svetla indikatora.

! Ako izabrana opcija nije kompatibilna sa drugom prethodno podešenom opcijom, ostaće aktivan samo najskoriji izbor.

## 5. Količina deterdženta



Izvcite posudu za deterdžent i dodajte deterdžent (i additive/omekšivač) u odgovarajuće odeljke, kao što je opisano u odeljku „POSUDA ZA DETERDŽENT“. Pridržavajte se preporuka za doziranje na pakovanju deterdženta.



Pravilno doziranje deterdženta/aditiva je važno, jer:

- optimizuje rezultat pranja
- pomaže izbegavanju iritirajućih ostataka viška deterdženta na vešu
- štedi novac, izbegavajući trošenje viška deterdženta
- štiti mašinu za pranje veša izbegavajući kalcifikaciju komponenti
- izbegavanjem bespotrebnog opterećenja životne sredine, ne nanosi štetu životnoj sredini.

## 6. Odlaganje pokretanja programa

- Da biste podesili kasnije pokretanje programa, pogledajte odeljak „OPCIJE/ ODLAGANJE POKRETANJA“



## 7. Pokrenite program

- Pritisnite „Start/Pauza“ . Pali se odgovarajuća lampica, vrata se zaključavaju i pali se indikator za „Zaključana vrata“ .
- Kako biste izbegli prosipanje, nemojte više otvarati posudu za deterdžent u toku aktivnog programa.
- Preostalo trajanje programa može da varira. Faktori poput neizbalansiranog punjenja, ili formiranja pene, mogu da utiču na trajanje programa.

## 8. Promenite postavke tekućeg programa, ukoliko je to potrebno

I dalje možete da promenite podešavanja dok je program u toku. Promene će se primeniti, podrazumevajući da se faza određenog programa još uvek nije završila.



Da promenite postavke tekućeg programa:

- Pritisnite „Start/Pauza“  da biste pauzirali tekući program.
- Promenite podešavanja.
- Ponovo pritisnite „Start/Pauza“  da biste nastavili program.



Ukoliko ste promenili program, nemojte dodavati deterdžent za novi program.

Da biste sprečili slučajnu promenu tekućeg programa (na primer od strane dece), koristite „Blokada tastera“  (pogledajte odeljak „FUNKCIJE“).



## Pauzirajte tekući program i otvorite vrata, ukoliko je to potrebno

- Pritisnite „Start/Pauza“  da biste pauzirali tekući program.
- Podrazumevajući da nivo vode ili temperatura nisu previsoki, gasi se svetlo indikatora za „Zaključana vrata“ . Možete otvoriti vrata da biste, na primer dodali još veša, ili da biste izvadili veš koji ste greškom ubacili.
- Pritisnite „Start/Pauza“  da biste nastavili program.

## 9. Otkazivanje tekućeg programa, ukoliko je to potrebno

- Pritisnite i držite dugme „Uključivanje/isključivanje“  dok se mašina za pranje veša ne zaustavi.
- Ako su nivo vode i temperatura dovoljno niski, vrata se otključavaju i mogu da se otvore.
- Vrata ostaju zaključana ukoliko u bubnju ima vode. Da biste otključali vrata, uključite mašinu za pranje veša, izaberite „Centrifugiranje i ispuštanje vode“  program i isključite opciju za centrifugiranje podešavanjem brzine centrifugiranja na „0“.
- Voda se izbacuje i vrata se otključavaju na kraju programa.

## 10. Isključite mašinu za pranje veša nakon završetka programa

- Na kraju ciklusa, na displeju se prikazuje poruka „KRAJ“.
- Vrata mogu da se otvore samo kada se isključi lampica za simbol „Zaključana vrata“ .
- Proverite da li je indikator „Zaključana vrata“  ugašen, zatim otvorite vrata i izvadite veš.
- Pritisnite „Uključivanje/isključivanje“  da biste isključili mašinu za pranje veša.

Radi uštede električne energije, ako se mašina za pranje veša ne isključi ručno pomoću dugmeta, ona se automatski isključuje približno 30 minuta nakon kraja programa. Ostavite otvorena vrata kako bi se osušila unutrašnjost mašine za pranje veša.

## INDIKATORI NA DISPLEJU

	<b>Vrata su zaključana</b>	Ovaj indikator će se upaliti <ul style="list-style-type: none"> <li>• nakon što pokrenete program</li> <li>• kada se zaključaju okrugla vrata</li> </ul>
	<b>FreshCare+</b>	Ovaj indikator će se upaliti <ul style="list-style-type: none"> <li>• nakon što pritisnete dugme Freshcare+</li> </ul>
	<b>Odloženi start</b>	Ovaj indikator će se upaliti <ul style="list-style-type: none"> <li>• nakon što pritisnete dugme Odloženi start</li> </ul>
	<b>Blokada tastera</b>	Ovaj indikator će se upaliti <ul style="list-style-type: none"> <li>• nakon što pritisnete dugme Blokada tastera</li> </ul>
	<b>Indikator za fazu pranja</b>	Ovaj indikator prikazuje trenutnu fazu programa, prolazeći s leva na desno kroz pranje, ispiranje i ispuštanje vode. Upaljeno svetlo indikatora pokazuje koja je faza u toku.
	<b>Pozovite servis</b>	<b>Greška:</b> Pozovite Postprodajni servis <ul style="list-style-type: none"> <li>• Pogledajte odeljak Otklanjanje problema</li> <li>• Ako indikator nastavi da svetli, pozovite Postprodajni servis</li> </ul>
	<b>Filter za vodu zapušten</b>	<b>Greška:</b> Filter za vodu zapušten <ul style="list-style-type: none"> <li>• Voda ne može da se ispusti; moguće je da je blokiran filter za vodu</li> </ul>
	<b>Nema vode</b>	<b>Greška:</b> Nema vode <ul style="list-style-type: none"> <li>• Dovod vode ne postoji ili je nedovoljan.</li> </ul>





## PREDLOZI I SAVETI

### PRAVILA ZA ODVAJANJE VEŠA

- Vrsta tkanine / oznake na etiketi (pamuk, kombinovane tkanine, sintetika, vuna, stvari za ručno pranje)
- Obojeni veš (odvajajte obojeni veš od belog veša, perite nove obojene stvari odvojeno)
- Veličina (perite stvari različitih dimenzija u istom punjenju, kako biste poboljšali efikasnost pranja i raspoređenost težine u bubnju)
- Osetljivi veš (ubacite male stvari – poput najlon čarapa – i stvari sa kopčama – poput korseta – u vreću za veš ili jastučnicu sa patent zatvaračem).

### SIMBOLI ZA PRANJE NA ETIKETAMA ODEĆE

Vrednost data u simbolu kade je maksimalna moguća temperatura za pranje odeće.

-  Normalno mehaničko delovanje
-  Smanjeno mehaničko delovanje
-  Izuzetno smanjeno mehaničko delovanje
-  Samo za ručno pranje
-  Nemojte prati

### REDOVNO ČISTITE FILTER ZA VODU

- Ovo je potrebno kako bi se sprečilo zapušavanje filtera i sprečavanje pravilnog izbacivanja vode.

### UŠTEDA EL. ENERGIJE I ZAŠTITA ŽIVOTNE SREDINE

- Ostajanje u granicama za punjenje koje su navedene u „TABELI PROGRAMA“ će optimizovati potrošnju električne energije, vode i deterdženta i smanjiti trajanje pranja.
- Nemojte prekoračivati količine deterdženta koje je preporučio proizvođač deterdženta.
- Uštedite energiju korišćenjem programa za pranje od 60 °C umesto onog od 90 °C ili programa za pranje od 40 °C umesto onog od 60 °C. Preporučujemo korišćenje programa „Pamuk“ od 60 °C za odeću od pamuka, koja traje duže, ali troši manje el. energije.
- Da biste uštedeli el. energiju i skratili vreme pranja, izaberite najveću raspoloživu brzinu centrifugiranja za program, da biste smanjili preostalu količinu vode u odeći na kraju ciklusa pranja.
- Prethodno tretirajte sve fleke odgovarajućim odstranjivačem fleka ili u suprotnom navlažite sve osušene fleke vodom pre pranja, jer će to smanjiti potrebu za korišćenje programa za pranje sa visokom temperaturom.
- Koristite program „Colours 15°“ za blago zaprljani obojeni veš; to će smanjiti količinu el. energije koja se koristi za zagrevanje vode.

## ČIŠĆENJE I ODRŽAVANJE

**Za potrebe bilo kakvog čišćenja ili održavanja, isključite mašinu za pranje veša i izvucite utikač. Nemojte koristiti zapaljive tečnosti za čišćenje mašine za pranje veša.**

### ČIŠĆENJE SPOLJAŠNOSTI MAŠINE ZA PRANJE VEŠA

Koristite meku vlažnu krpnu za čišćenje spoljnih delova mašine za pranje veša.

Nemojte koristiti opštenamenska ili sredstva za čišćenje stakla, prašak za ribanje ili slično za čišćenje kontrolne table – ove supstance mogu oštetiti natpise.

### PROVERA CREVA ZA DOVOD VODE

Redovno proveravajte crevo za dovod vode na moguća oštećenja i pukotine. Ukoliko je oštećeno, zamenite ga novim crevom koje je dostupno preko našeg Postprodajnog servisa ili vašeg prodavca.

U zavisnosti od vrste creva:

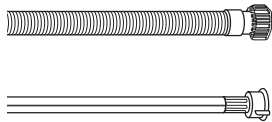

Ukoliko crevo za dovod vode ima providnu oblogu, povremeno proveravajte da li se boja na određenim mestima intenzivira. Ukoliko je tako, crevo možda propušta vodu na nekom mestu i trebalo bi ga zameniti.

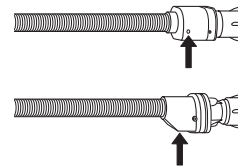

Za creva sa funkcijom zaustavljanja vode: proverite mali prozor za procenu sigurnosnog ventila (pogledajte strelicu). Ukoliko je crven, funkcija za zaustavljanje vode je aktivirana, i crevo se mora zameniti novim.

Za odvrtnje ovog creva, pritisnite dugme za otpuštanje (ukoliko postoji) prilikom odvrtnja creva.

## ČIŠĆENJE MREŽASTIH FILTERA U CREVU ZA DOVOD VODE

1. Zatvorite slavinu za vodu i odvrnite crevo za dovod vode.

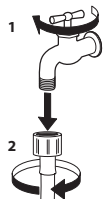

2. Finom četkom pažljivo očistite mrežasti filter na kraju creva.



3. Zatim rukom odvrnite crevo za dovod vode na poleđini mašine za pranje veša. Izvucite mrežaste filtere sa ventila na poleđini mašine za pranje veša pomoću klešta i pažljivo ga očistite.

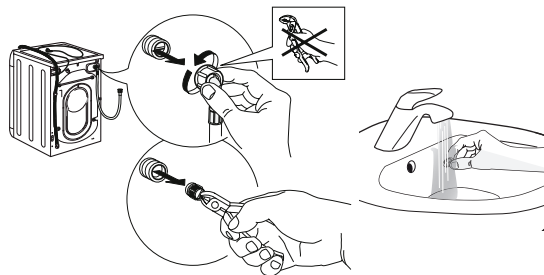

4. Ponovo umetnite mrežasti filter. Ponovo povežite crevo za dovod vode na slavinu za vodu i mašinu za pranje veša. Prilikom povezivanja creva za dovod vode nemojte koristiti alat. Otvorite slavinu za vodu i proverite da li su svi priključci čvrsto povezani.

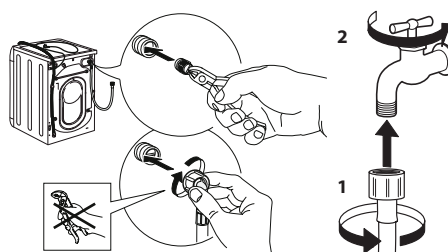

## ČIŠĆENJE POSUDE ZA DETERDŽENT

1. Izvadite posudu za deterdžent pritiskajući dugme za otpuštanje i istovremeno izvlačeći posudu za deterdžent.

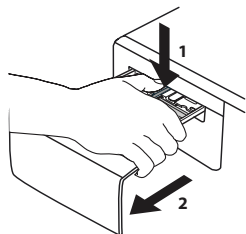

2. Uklonite umetak iz odeljka za omekšivač.

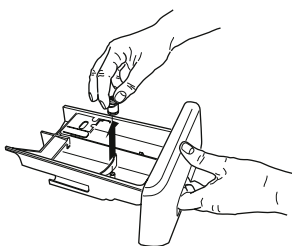

3. Operite sve delove pod mlazom vode, uklanjajući sve ostatke deterdženta ili omekšivača.

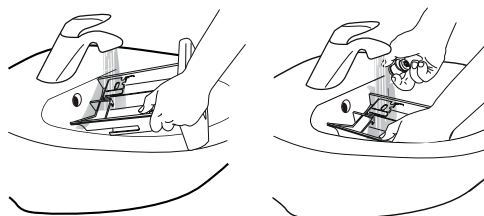

4. Obrisite delove mekom krpom.

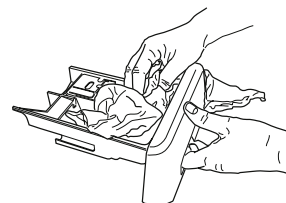

5. Ponovo postavite posudu za deterdžent i gurnite je nazad u pregradu za deterdžent.

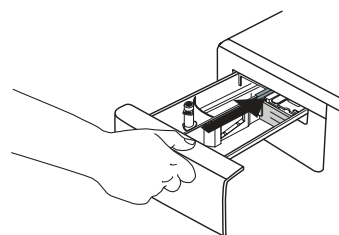

## ČIŠĆENJE FILTERA ZA VODU / ODVOD PREOSTALE VODE

**Isključite mašinu za pranje veša i izvucite utikač pre čišćenja filtera za vodu ili odvoda preostale vode. Ukoliko ste koristili program za vruće pranje, sačekajte dok se voda ne ohladi pre nego što je ispustite.**

**Redovno čistite filter za vodu, kako biste izbegli situaciju da voda ne može da se ispusti nakon pranja usled zapušenosti filtera.**

**Ukoliko voda ne može da istekne, displej ukazuje na mogućnost zapušenog filtera za vodu.**

- 6.** Uklonite zaštitnu ploču: Pomoću odvijača, uradite kao što je prikazano na sledećoj slici.

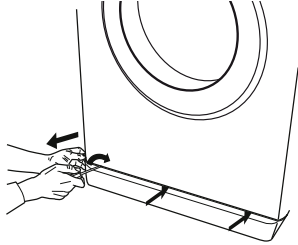

- 7.** Posuda za izbačenu vodu: Postavite nisku i široku posudu ispod filtera za vodu, kako biste sakupili preostalu vodu.

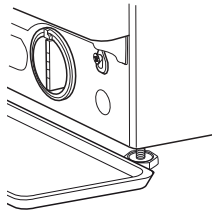

- 8.** Ispustite vodu: Polako okrećite filter u smeru suprotnom od kretanja kazaljke na satu, sve dok sva voda ne istekne. Pustite da voda istekne, bez uklanjanja filtera. Kada je posuda za sakupljanje puna, zatvorite filter za vodu okrećući ga u smeru kretanja kazaljke na satu. Ispraznite posudu za sakupljanje. Ponovite proceduru dok se sva voda ne ispusti.

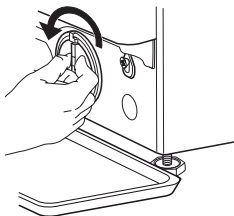

- 9.** Uklonite filter: Položite pamučnu krpu ispod filtera za vodu, koja može upiti malu količinu preostale vode. Zatim uklonite filter okrećući ga u suprotnom smeru od smeru kretanja kazaljke na satu.

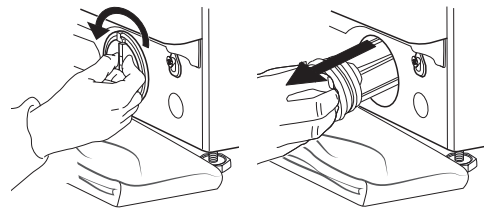

- 10.** Očistite filter za vodu: uklonite preostale naslage u filteru i operite ga pod mlazom vode.

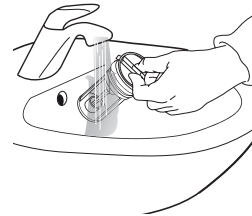



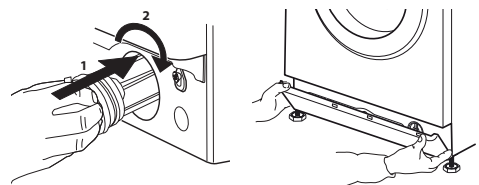

- 11.** Umetnite filter za vodu i ponovo postavite postolje: Ponovo umetnite filter za vodu okrećući ga u smeru kretanja kazaljke na satu. Postarajte se da ga okrenete do kraja; ručka filtera mora da bude u vertikalnom položaju. Da testirate filter za vodu na nepropusnost vode, možete da sipate oko 1 litar vode u posudu za deterđent. Zatim ponovo postavite postolje.



## OTKLANJANJE PROBLEMA

Vaša mašina za pranje veša je opremljena različitim automatskim bezbednosnim funkcijama i funkcijama sa povratnim informacijama. One omogućavaju detekciju i u skladu sa tim ukazivanje na kvarove i potrebno održavanje.

Ovi kvarovi su najčešće toliko sitni da se mogu otkloniti u nekoliko minuta.

Anomalije:	Mogući uzroci / rešenje:
<b>Mašina za pranje veša se ne uključuje.</b>	<ul style="list-style-type: none"> <li>• Utikač nije ubačen u električnu utičnicu ili je ubačen nedovoljno da ostvari kontakt.</li> <li>• Došlo je do nestanka struje.</li> <li>• Vrata nisu potpuno zatvorena.</li> </ul>
<b>Ciklus pranja ne počinje.</b>	<ul style="list-style-type: none"> <li>• Dugme „Uključeno/isključeno“  nije pritisnuto.</li> <li>• Dugme „Start/pauza“  nije pritisnuto.</li> <li>• Slavina za vodu nije otvorena.</li> <li>• Podešen je „Odloženi start“ .</li> </ul>
<b>Mašina za pranje veša se ne puni vodom (poruka „h2o“ se prikazuje na displeju). Čuje se „bip“ svakih 5 sekundi.</b>	<ul style="list-style-type: none"> <li>• Crevo za dovod vode nije povezano sa slavinom.</li> <li>• Crevo je savijeno.</li> <li>• Slavina za vodu nije otvorena.</li> <li>• Dovod vode iz vodovoda je isključen.</li> <li>• Nema dovoljno pritiska.</li> </ul>
<b>Mašina za pranje veša neprestano uzima i izbacuje vodu.</b>	<ul style="list-style-type: none"> <li>• Dugme „Start/pauza“  nije pritisnuto.</li> <li>• Odvodno crevo nije postavljeno na 65 do 100 cm od tla.</li> <li>• Kraj odvodnog creva je uronjen u vodu.</li> <li>• Priključak za odvod vode na zidu nema vazдушnu ventilaciju.</li> <li>• Ako problem i dalje postoji nakon što obavite ove provere, zatvorite slavinu za vodu, isključite mašinu za pranje veša i pozovite Postprodajni servis. Ako vam se stan nalazi na najvišim spratovima zgrade, ponekad može doći do efekta sifona, što dovodi do toga da mašina za pranje veša neprestano uzima i izbacuje vodu. Posebni ventili protiv efekta sifona su dostupni na tržištu kako bi se sprečili ovakvi problemi.</li> </ul>
<b>Mašina za pranje veša ne izbacuje vodu ili ne centrifugira.</b>	<ul style="list-style-type: none"> <li>• Program ne uključuje funkciju izbacivanja vode: kod nekih programa, ona mora da se ručno aktivira.</li> <li>• Odvodno crevo je savijeno.</li> <li>• Linija za odvod je zaprečena.</li> </ul>
<b>Mašina za pranje veša prekomerno vibrira tokom ciklusa centrifugiranja.</b>	<ul style="list-style-type: none"> <li>• U vreme postavljanja, bubanj nije pravilno odblokiran.</li> <li>• Mašina za pranje veša nije nivelisana.</li> <li>• Mašina za pranje veša je ugurana između nameštaja i zida.</li> </ul>
<b>Voda curi iz mašine za pranje veša.</b>	<ul style="list-style-type: none"> <li>• Crevo za dovod vode nije pravilno pritegnuto.</li> <li>• Posuda za deterdžent je zapušena.</li> <li>• Odvodno crevo nije pravilno pričvršćeno.</li> </ul>
<b>Mašina je zaključana i displej treperi, prikazujući kôd greške (npr. F-01, F-..).</b>	<ul style="list-style-type: none"> <li>• Isključite mašinu, izvucite utikač iz utičnice i sačekajte oko 1 minut pre nego što je ponovo uključite.</li> <li>• Ukoliko se problem nastavi, kontaktirajte Postprodajni servis.</li> </ul>
<b>Stvara se previše pene.</b>	<ul style="list-style-type: none"> <li>• Deterdžent nije kompatibilan sa mašinom za pranje veša (mora da sadrži opis „za mašine za pranje veša“, „za ručno pranje i mašine za pranje veša“ ili nešto slično).</li> <li>• Doza je bila prekomerna.</li> </ul>
<b>Vrata su zaključana sa ili bez indikacije kvara, i program se ne izvršava.</b>	<ul style="list-style-type: none"> <li>• Vrata su zaključana u slučaju nestanka struje. Program će se automatski nastaviti čim se uspostavi snabdevanje električnom energijom.</li> <li>• Mašina za pranje veša je u mirovanju. Program će se automatski nastaviti čim nestane uzrok mirovanja.</li> </ul>

## TRANSPORT I RUKOVANJE

**Nikada nemojte podizati mašinu za pranje veša držeći je za radnu površinu.**

1. Izvucite mrežni utikač, i zatvorite slavinu za vodu.
2. Uverite se da su vrata i posuda za deterđent propisno zatvoreni.
3. Otkočite crevo za dovod vode sa slavine za vodu, i uklonite odvodno crevo sa vaše odvodne tačke. Uklonite svu preostalu vodu iz creva, i fiksirajte ih tako da se ne mogu oštetiti tokom transporta.
4. Ponovo postavite transportne zavrtnje. Obrnutim redosledom pratite uputstva za uklanjanje transportnih zavrtnja u „Uputstvu za ugradnju”.

**Važno:** Nemojte transportovati mašinu za pranje veša, a da prethodno niste postavili transportne zavrtnje.



## POSTPRODAJNI SERVIS

### PRE NEGO ŠTO POZOVETE POSTPRODAJNI SERVIS

1. Proverite da li možete da rešite problem sami uz pomoć saveta datih u odeljku **OTKLANJANJE PROBLEMA**
2. Uključite pa isključite uređaj i proverite da li je kvar i dalje prisutan.

### UKOLIKO I POSLE GORE NAVEDENIH PROVERA KVAR I DALJE POSTOJI, OBRATITE SE NAJBЛИŽEM POSTPRODAJNOM SERVISU

Za dobijanje podrške, pozovite broj prikazan na garantnoj knjižici, ili sledite instrukcije na veb lokaciji

**www.whirlpool.eu**

Prilikom kontaktiranja našeg postprodajnog servisa za kupce potrebno je da navedete:

- kratak opis kvara;
- tip i tačan model uređaja;

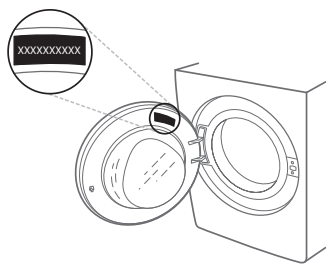

- servisni broj (broj iza reči Servis na pločici sa podacima).

**SERVICE** 0000 000 00000



- svoju punu adresu;
- svoj broj telefona.

Ukoliko su potrebne bilo kakve popravke, obratite se ovlašćenom postprodajnom servisu (kako biste se pobrinuli za korišćenje originalnih rezervnih delova i pravilno izvršenu popravku).

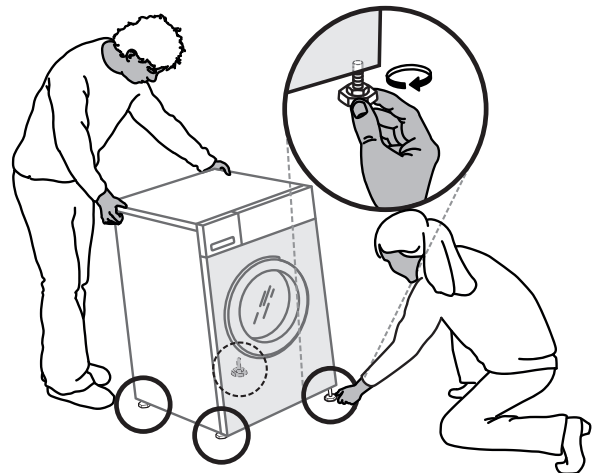
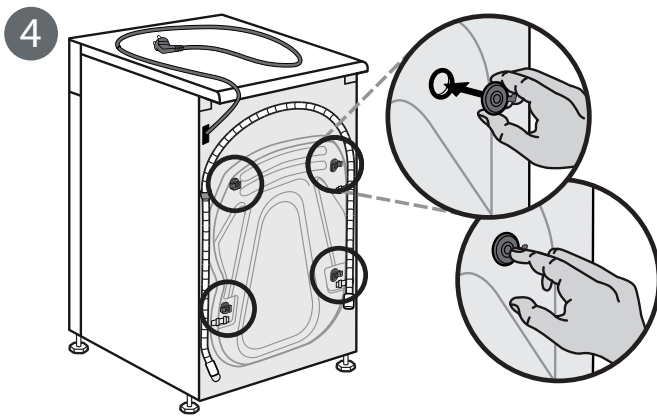
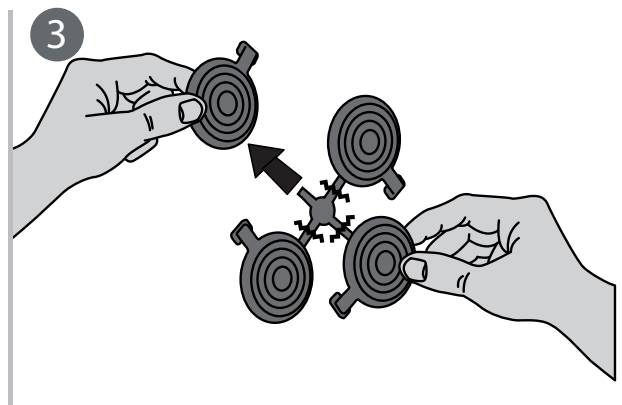
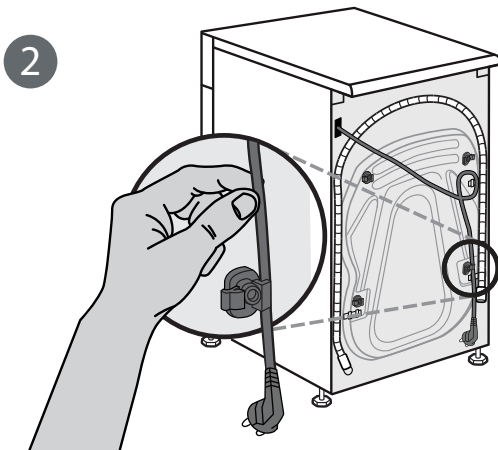
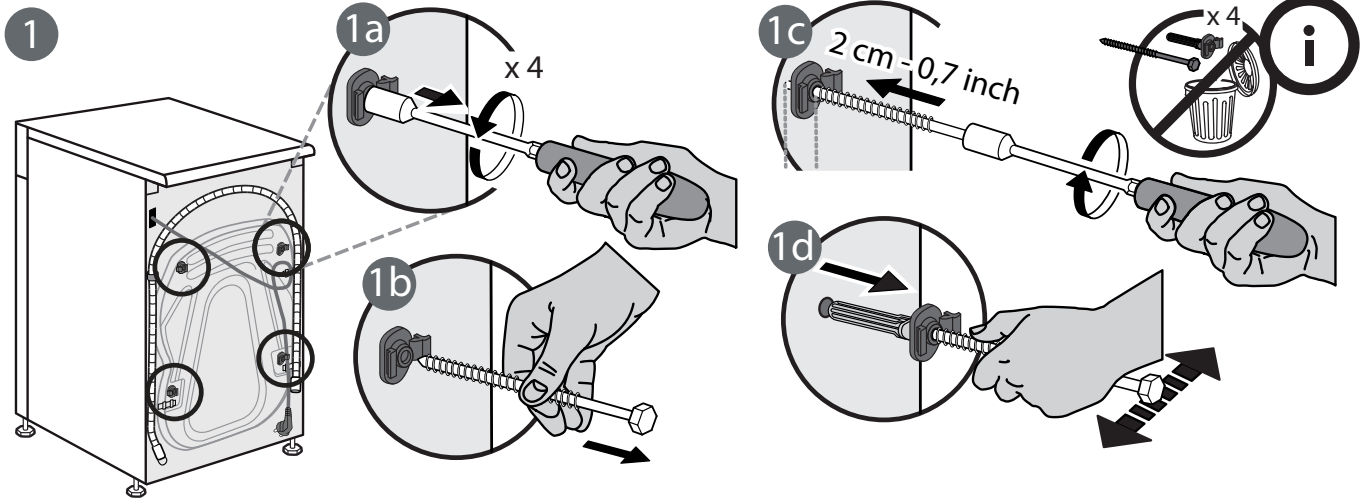
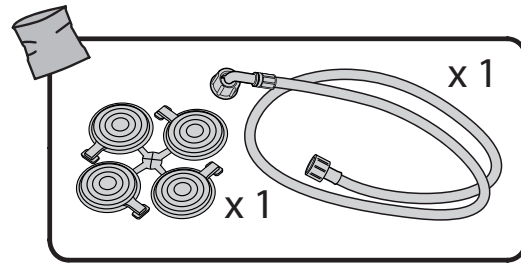
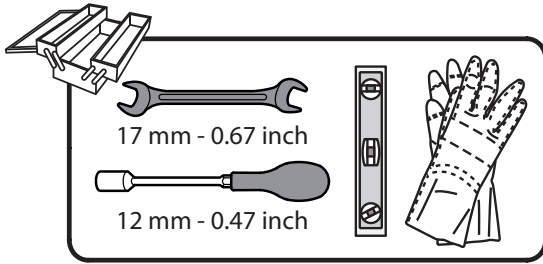

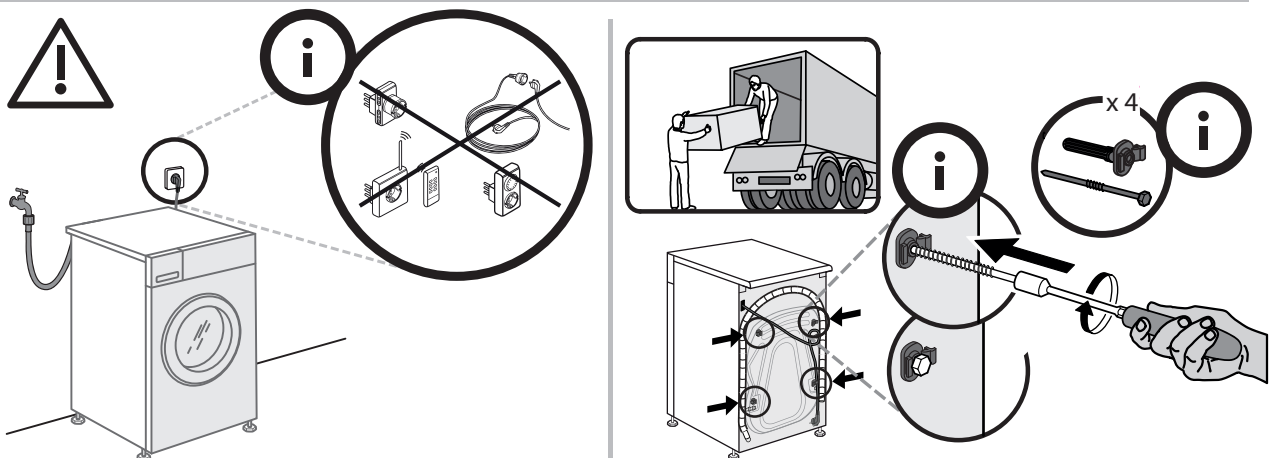
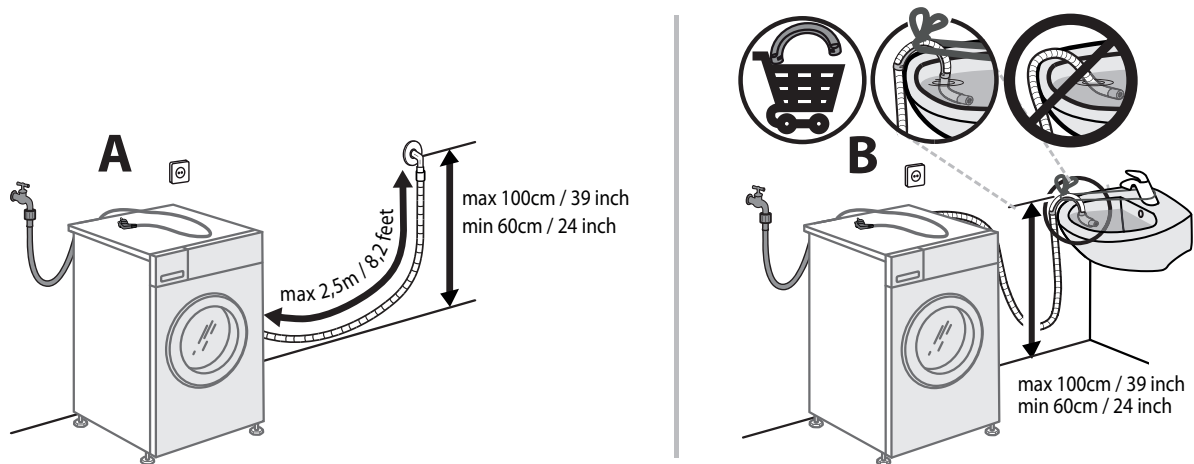
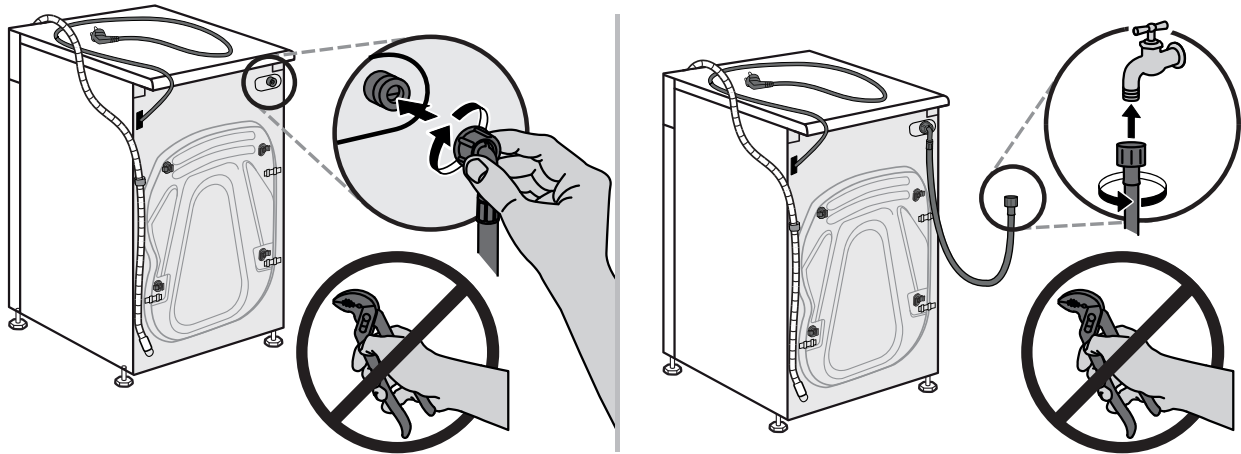
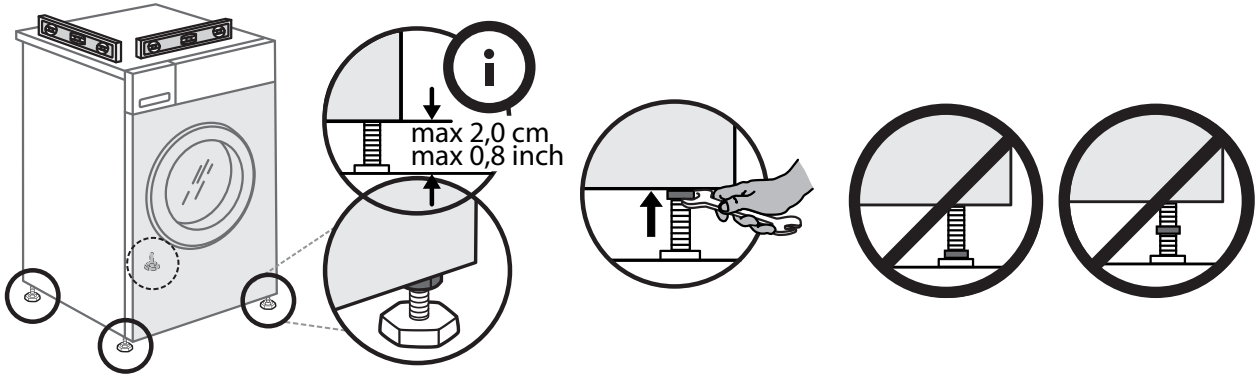

859991532380SR