



KIITOS SIITÄ, ETTÄ OSTIT WHIRLPOOL-TUOTTEEN.  
Täyden tuen saamiseksi on tuote rekisteröitävä  
osoitteessa [www.whirlpool.eu/register](http://www.whirlpool.eu/register)



Lue turvallisuusohjeet huolellisesti ennen laitteen käyttöä.

## KÄYTTÖPANEELI

- 1 Ohjelmanvalitsin
- 2 Päällä/Pois painike
- 3 Käynnistys/Taukopainike

### Valintojen painikkeet

- 4 FreshCare+
- 5 Ohj. Lopetus Äänimerk.
- 6 Pika
- 7 Pesuohjelman Valinnat (Asetukset pitkä painallus suorittaa nollauksen)
- 8 Aseta Kuivuustaso
- 9 Ajastettu Kuivaus
- 10 Viivästetty Käynnistys

### Navigointipainikkeet ja Näppäinten

#### Lukitus

- 11 YLÖS
- 12 ALAS
- 13 VAHVISTA  (Näppäinten Lukitus pitkä painallus suorittaa nollauksen)

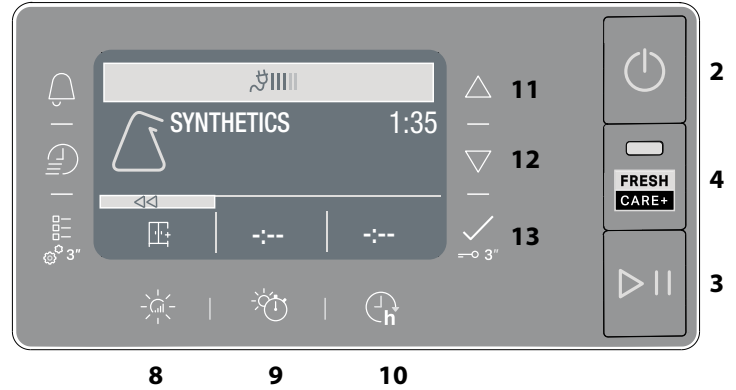
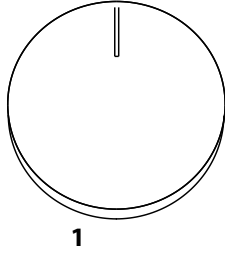

## MERKKIVALOT

Ohjelman vaihe: ☀️ Kuivaus - 🌊 Jäähdytys

🚰 Tyhjennä Vesisäiliö - 🧼 Puhdista toissijainen sihti - 🧼 Tukkeutuneet suodattimet - 🧼 Automaattinen Puhdistus - 📊 Economonitor

Tutustu osaan Ongelmat ja ratkaisut: 🛠️ Vika ota yht. huolto - DEMO Demo-Tapa

## ENSIMMÄINEN KÄYTTÖKERTA

Kun laite käynnistetään ensimmäistä kertaa, käyttöpaneeli näyttää automaattisesti kielivalikon. **YLÖS**- ja **ALAS**-painikkeita käyttämällä on mahdollista nähdä laitteessa saatavana olevat kielet. Vahvasta painamalla painiketta . Laitetta ei voi käyttää ennen kuin kieli on valittu.

Varmista, että vesisäiliö on asetettu paikalleen oikein. Kunnollisen toiminnan takaamiseksi kuivausrumpu on asennettava huoneeseen, jonka lämpötila on välillä 5–35 °C. Ennen kuivausrummun käyttöä varmista, että se on ollut vaakasuorassa asennossa vähintään 6 tuntia. Jos luukun lukitusuuntaa halutaan vaihtaa, ota yhteys huoltopalveluun. (Katso puhelinnumero takuuvihkosesta).

## PÄIVITTÄINEN KÄYTTÖ

Näin toimien saat koneesi toimimaan **PARHAALLA mahdollisella tavalla:**

- muista tyhjentää vesisäiliö jokaisen kuivausjakson jälkeen.
- muista tyhjentää sihdit jokaisen kuivausjakson jälkeen.

**Katso kohdasta Puhdistus & Huolto.**

1. Liitä kuivausrumpu pistorasiaan.
2. Avaa luukku ja laita tekstiilit sisään; noudata aina tekstiilien pesuohjeita ja ohjelmaosiossa ilmoitettuja maksimitäyttömääriä. Tyhjennä taskut. Varmista, että tekstiilit eivät jää kiinni luukun ja/ tai luukun sihdin väliin. Älä laita sisään vettä tippuvia tekstiilejä. Älä kuivaa rummussa erittäin suurikokoisia tekstiilejä.
3. Sulje luukku.
4. Paina virtapainiketta.
5. Valitse kyseiselle kangas- ja täyttötavalle sopivin ohjelma.
6. Tee mahdollisesti tarvittavat lisävalinnat.
7. Aloita kuivaaminen painamalla "Käynnistys/Taukopainike"-painiketta.
8. Kuivausohjelman lopussa kuuluu äänimerkki. Käyttöpaneeliin tulee ilmoitus ohjelman loppumisesta. Ota pyykki välittömästi ulos rypistymisen ehkäisemiseksi.
9. Sammuta kone painamalla virtapainiketta, avaa luukku ja ota pyykki pois. Jos konetta ei sammuteta manuaalisesti, noin 15 minuutin kuluttua ohjelman loppumisesta laite sammuu automaattisesti energian säästämiseksi. Huomaa, että eräisiin ohjelmiin/valintoihin kuuluu "Rypistymisen Esto". Tämä tarkoittaa, että rumpu pyörii kuivausohjelman loppumisen jälkeen säännöllisin välein muutaman tunnin ajan rypistymisen estämiseksi. Jos tulee sähkökatko, on ohjelman käynnistämiseksi uudelleen painettava "Käynnistys/Taukopainike"-painiketta.

### Ecomonitor

Tämä merkkivalo näyttää energian kulutustasoa asetetun ohjelman ja valintojen mukaan. Kulutus on suhteellinen näytöllä oleviin viivoihin nähden, economonitor -kuvakkeen vieressä.

## LUUKUN AVAAMINEN OHJELMAN AIKANA

Pyykkiä voidaan valvoa kuivausohjelman käydessä ja jo kuivuneet tekstiilit voidaan ottaa pois toisten tekstiilien jäädessä edelleen kuivumaan. Koneen toiminta jatkuu kun luukun sulkemisen jälkeen painetaan "Käynnistys/Taukopainike"-painiketta. Pidä luukku kiinni ohjelman loppumisen jälkeen ajan ja energian säästämiseksi.

## NAVIGOINTI

Käytettävissä olevissa valikoissa voidaan navigoida painikkeiden "YLÖS" ja "ALAS" avulla.

- Vahvasta valinta painamalla painiketta .
- Paina valintojen painiketta symbolin kohdalla <<, mikäli se on näytöllä, palataksesi edelliseen näyttöön.

**Jos valintaa ei vahvisteta 10 sekunnin kuluessa, näyttö palaa takaisin päänäyttöön.**

## ASETUKSET

Asetusvalikkoon menoa varten, pidä vastaavaa painiketta painettuna muutaman sekunnin ajan.

- **Kielivalinta** näyttää käytettävissä olevat kielet näytöllä.
- **Ääni** avulla ääniä voidaan aktivoida tai deaktivoida (jotkut äänet, kuten toimintahäiriöistä ilmoittavat varoitukset pysyvät kuitenkin aktiivisina).
- **Kirkkaus** avulla voidaan muuttaa näytön kirkkautta.
- **Asetusten** palauttaminen sallii tehdasasetusten palauttamisen. Kun asetukset on valittu, pidä painiketta painettuna  muutaman sekunnin ajan.

## HOITO-OHJEET

Tarkista vaatteiden etiketit erityisesti ennen kuin laitat ne ensimmäisen kerran kuivausrumpuun. Seuraavassa esitetään tavallisimmat tunnuksat:

- Voidaan kuivata kuivausrummussa.
- Ei voida kuivata kuivausrummussa.
- Kuivaus korkeassa lämpötilassa.
- Kuivaus alhaisessa lämpötilassa.

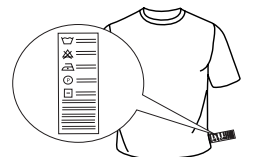

## OHJELMAT

Näiden ohjelmien kesto riippuu pyykkien määrästä, kankaiden tyypistä, pesukoneessa käytetystä linkousnopeudesta sekä muista valituista lisävalinnoista.

**Näyttöillä varustetuissa malleissa ohjelman kesto näytetään käyttöpaneelilla.** Jäljelle jäävää aikaa valvotaan jatkuvasti ja muutetaan kuivausohjelman aikana parhaan mahdollisen arvioinnin tarjoamiseksi.

Käytettävä vaihtoehto - Jos kaikki automaattisilla jaksoilla pestyt koneelliset ovat jatkuvasti joko märempiä tai kuivempia kuin haluaisit, voit nostaa tai laskea kuivuustasoa kyseisellä vaihtoehdolla.

 **Eko-Puuvilla** **Max täyttö\***  
Puuvillan yleisohjelma, sopii normaalin määrän puuvillapyykin kuivaukseen. Energiatohokkain ohjelma puuvillapyykin kuivaukseen. Energiatohomerkin arvot perustuvat tähän ohjelmaan.

**HUOM.:** valitse optimaalista energiatohokkuutta varten "Kaappikuiva" kuivuustason valintaa käyttäen. Valitse kuivuustason lisäämistä varten "Extra kuiva".

 **Sekapyykki** **Kg 4**  
Tämä ohjelma on ihanteellinen kun kuivatetaan yhdessä puuvilla- ja tekokuitutekstiilejä.

 **Tekokuidut** **Kg 4**  
Tekokuiduista valmistettujen tekstiilien kuivaukseen.

 **Villa** **Kg 1**  
Villavaatteiden kuivaukseen. Käännä vaatteet nurinpäin ennen kuivatusta. Anna mahdollisten kosteiksi jääneiden reunojen kuivua luonnollisesti.

 **Hienopesu** **Kg 2**  
Hellävaraista käsittelyä tarvitsevien arkojen tekstiilien kuivaamiseen

 **Värilliset** **Kg 3**  
Värillisille ja aroille vaatteille soveltuva kuivausohjelma.

 **Liinavaatteet** **Max täyttö\***  
Puuvillalakanoiden kuivaamiseen.

 **Peitot**  
Suurikokoisten pyykkien kuivaamiseen yhden peiton tapaan.

 **Helposti Silittävä**  
Tämä ohjelma pehmentää kuituja tehden silittämisestä ja taittamisesta helpompaa. Sopii pienelle määrälle kosteita tai kuivia puuvillaisia tai puuvillasekoitteisia tekstiilejä. Älä käytä vielä märille tekstiileille.

### Lisää Ohjelmia

 **Mikrokuitu** **Kg 2**  
Mikrokuidulle tarkoitettu kuivaus.

 **Pyyhkeet** **Max täyttö\***  
Tukevasta puuvillasta valmistettujen tekstiilien, kuten esimerkiksi froteepyyhkeiden kuivaukseen.

 **Tekniset Tekstiilit** **Kg 4**  
Tekokuiduista tai puuvillasta valmistettujen teknisten tekstiilien kuivaamiseen.

 **Untuvatakit** **Kg 2**  
Untuvatakkien ja toppatakkien kuivaukseen palauttamalla niiden luonnollisen pehmeuden (2 takkia).

 **Matot** **Kg 3**  
Pienien vessan- tai keittiömattojen kuivaamiseen.  
Älä kuivaa mattoja joissa on muoviosia, sillä se voi aiheuttaa tulipalovaaran.

 **Alusvaatteet** **Kg 2**  
Erittäin arkojen alusvaatteiden kuivaamiseen. Kiinnitä kaikki koukut ennen kuivaamista.

 **Pehmolelut**  
Ohjelma säilyttää parhaalla mahdollisella tavalla pehmolelun alkuperäisen ulkopuodon ja kirkkauden. Ennen kuivausta ota pois kaikki lisävarusteet. Yksittäinen kappale ei saa ylittää 600 g.

 **Urheiluvaate** **Kg 4**  
Tekokuiduista tai puuvillasekoitteesta valmistettujen urheiluvaatteiden kuivaamiseen.

 **Farkut** **Kg 3**  
Puuvillaisten farkkuvaatteiden sekä tukevasta farkkutyypisestä kankaasta tehtyjen vaatteiden (esim. housut ja pusakat) kuivaukseen.

 **Paidat** **Kg 3**  
Tämä ohjelma on tarkoitettu puuvillasta tai puuvillasta/tekokuidusta valmistettujen paitojen kuivaukseen.

 **Pika 30'** **Kg 0.5**  
Pesukoneessa korkealla nopeudella lingottujen puuvillavaatteiden kuivaamiseen.

 **Raikastus**  
Lyhyt ohjelma, joka soveltuu vaatteiden raikastukseen raikkaan ilman puhalluksella. Älä käytä jos vaatteet ovat vielä märkiä. Ohjelmaa voidaan käyttää kaikissa pyykkimäärissä, mutta se on tehokkain kun kyseessä on pieni pyykkimäärä. Ohjelma kestää noin 20 minuuttia.

**\*MAX TÄYTTÖ 9 Kg (Kuiva pyykki)**

## LISÄVALINNAT

Näistä painikkeista voit personoida valitun ohjelman tarpeittesi mukaiseksi.

Kaikki lisävalintoja ei voida käyttää kaikille ohjelmille. Eräät lisävalinnat eivät välttämättä sovi yhteen aiempien valintojesi kanssa; näissä tapauksissa kuuluu äänimerkki ja/tai merkkivalo vilkkuvat. Jos valinta on käytettävissä, valinnan merkkivalo jää palamaan. Ohjelmaan saattaa jäädä päälle joitakin aiemmissa kuivausohjelmissa valittuja lisävalintoja.

 **Aseta Kuivuustaso**  
Paina vastaavaa painiketta useaan kertaan saadaksesi erilaisen jäljelle jäävän kosteustason pyykeihin. Näyttö osoittaa valittavaa tasoa. Jos mitään toimenpidettä ei suoriteta muutamaan sekuntiin, näyttö palaa takaisin päävalikkoon.

 **Silittyskuiva:** erittäin hellävarainen kuivaus. Tekstiilien silittäminen onnistuu helpommin välittömästi ohjelman jälkeen.

 **Henkari kuiva:** herkille tekstiileille suunniteltu taso, jotka ovat valmiita ripustettavaksi.

 **Kaappikuiva:** vaatteet ovat valmiita viikattavaksi ja kaappiin laitettavaksi.

 **Extra kuiva:** käytetään vaatteille, jotka puetaan päälle ohjelman loputtua.

 **Ajastettu Kuivaus**  
Tämän valinnan avulla voidaan valita kuivausaika. Paina vastaavaa painiketta useaan kertaan halutun kuivausajan asettamiseksi. Käyttöpaneelilla oleva merkkivalo osoittaa aikaa jota ollaan valitsemassa.

 **Viivästetty Käynnistys**  
Tämä lisävalinta sallii viivästyksen asettamisen suhteessa ohjelman alkuun.  
Paina useaan kertaa vastaavaa painiketta saadaksesi halutun viivästyksen. Kun suurin sallittu valittavissa oleva aika on saavutettu, uusi näppäimen painallus nollaa valinnan. Käyttöpaneelilla oleva merkkivalo osoittaa aikaa jota ollaan valitsemassa. Kun käynnistys-/taukopainiketta on painettu: laite ilmoittaa jäljelle jäävää aikaa ohjelman käynnistykseen. Jos luukku avataan sen sulkemisen jälkeen, käynnistys-/taukopainiketta on painettava uudelleen.

 **FreshCare+**  
Jos pyykki jätetään rumpuun ohjelman loppumisen jälkeen, siinä saattaa kehittyä bakteeristöä. Sen kehittyminen estetään tällä valinnalla, joka valvoo lämpötilaa ja pyörittää rumpua hellävaroen. Toiminto jatkuu noin 6 tuntia ohjelman päättymisen jälkeen. Asetus pysyy edellisen ohjelman muistissa. Jos sitä käytetään yhdessä Ajastuksen kanssa, rypytyslaitteella suoritetaan tämän vaiheen aikana pyörittämällä rumpua säännöllisin väliajoin.

 **Pika**  
Kuivaa nopeammin.

 **Näppäinten lukitus**  
Tämä lisävalinta estää kaikkien laitteen ohjausten käytön lukuun ottamatta painiketta päällä/pois.

Laitte päällä:  
• lisävalinnan kytkemiseksi päälle on pidettävä painettuna

- painiketta, kunnes laite ilmoittaa että lisävalinta on päällä.
- lisävalinnan kytkemiseksi pois on painiketta pidettävä painettuna, kunnes vastaava merkkivalo sammuu. Tämä lisävalinta jää muistiin jos se oli valittuna edellisessä kuivauksessa.

### Ohj. Lopetus Äänimerkki

Tämä lisävalinta kytkee päälle pitkän äänimerkin ohjelman lopussa. Kytke se päälle jos et ole varma, että kuulet normaalin äänimerkin ohjelman lopussa. Kun lisävalinnan painiketta on painettu, se voidaan kytkeä päälle tai pois päältä käyttämällä painikkeita **YLÖS** ja **ALAS**. Vahvista valinta painamalla painiketta  Lisävalinta jää muistiin, jos se valittiin edellisessä kuivauksessa.

### Pesuohjelman Valinnat

Tällä painikkeella avataan alla oleva lisävalintojen valikko. Selaa lisävalintoja "YLÖS" ja "ALAS"-painikkeella ja vahvista valinta painamalla  painiketta.

### Hellävarainen

Alhaisemman kuivauslämpötilansa ansiosta käsittelee tekstiilejä hellävaraisemmin

### Vähemmän Rypyinen

Tällä lisävalinnalla rumpu suorittaa erityisen liikkeen, joka vähentää tekstiilien kietoutumista ja solmuuntumista. Parhaat tulokset saadaan pienellä pyykkimäärällä.

## PUHDISTUS JA HUOLTO

**VAROITUS: irrota kuivausrummun pistoke puhdistus- ja huoltotoimenpiteiden ajaksi.**

**Vesisäiliön tyhjennys jokaisen ohjelman lopussa (ks. kuva A).**

Irrota vesisäiliö ja tyhjennä se pesualtaaseen tai viemäriin, ja aseta se sitten takaisin paikoilleen. Älä käytä kuivausrumpua jos säiliötä ei ole asetettu paikoilleen.

**Luukun ensisijaisen sihdin puhdistaminen kunkin ohjelman jälkeen (ks. kuva B).**

Vedä luukun ensisijainen sihti ulos ja puhdista se poistamalla nöyhtä sihdin pinnasta juoksevan veden alla tai pölynimurilla.

**Luukun toissijaisen sihdin puhdistus kun vastaava merkkivalo syttyy (ks. kuvat C).**

Irrota luukun toissijainen sihti ja puhdista se kaikilta osin pesemällä se juoksevan veden alla tai imuroimalla imurilla.

**Tukkeutuneet suodattimet - puhdista molemmat luukun suodattimet (ks. kuva B, kuva C).**

**Optimaalisten tulosten saavuttamiseksi, kuivaa nukkasihdit huolellisesti ennen niiden paikoilleen asettamista.**

**Älä käytä kuivausrumpua ellei kaikkia sihtejä ole asetettu takaisin paikoilleen.**

**Kuivaamisen kannalta sihdit ovat olennaisia osia. Niiden tehtävänä on kerätä nöyhtää, jota muodostuu kuivauksen aikana. Jos sihdit tukkeutuvat, kuivausrummun sisäinen ilmavirtaus estyy: kuivausajat pidentyvät, energiankulutus lisääntyy ja kuivausrumpu voi vahingoittua. Jos näitä**

**toimenpiteitä ei suoriteta oikein, kuivausrumpu ei välttämättä käynnisty.**

### Automaattinen puhdistus

Tämän mallin alasihdin huolto tapahtuu automaattisesti. Kuivausrumpu suorittaa puhdistuksen kun anturit osoittavat kyseisestä tarpeesta. Tässä tapauksessa laite jatkaa työskentelyä vaikka kuivausohjelma on loppunut. Käyttöpaneelilla oleva merkkivalo ilmoittaa huollosta. **Älä sammuta laitetta tämän vaiheen aikana.**

### Kuivausrummun puhdistaminen

- Ulkoiset metalli-, muovi- ja kumiosat voidaan puhdistaa kostealla liinalla.
- Puhdista etuosan ilmanottoritilä säännöllisesti (6 kk:n välein) nöyhdästä, nukasta ja pölyjäänteistä pölynimurilla. Puhdista lisäksi nöyhtäjämät sihtien alueelta pölynimurilla usein.
- Älä käytä liuotteita tai hankaavia aineita.

## KULJETUS JA KÄSITTELY

Älä koskaan nosta kuivausrumpua pitämällä kiinni sen yläpuolelta.

- Irrota kuivausrummun pistoke pistorasiasta.
- Poista vesisäiliössä oleva vesi kokonaan.
- Varmista, että luukku ja vesisäiliö ovat kunnolla kiinni.

Tehonkulutus			
Pois päältä -tilassa (Po) - Wattia	0.33		
Päälle jätettynä -tilassa (PI) - Wattia	2.00		
Ohjelmat	Kg	kWh	Minuuttia
Eko-puuvilla* <input type="checkbox"/>	9	1.64	210
Eko-puuvilla <input type="checkbox"/>	4.5	0.86	120
Tekokuidut	4	0.50	78

\* Viiteohjelma energiatehomerkillä, joka sopii tavallisten märkien puuvillatekstiilien kuivaukseen. Se on energiankulutuksen kannalta tehokkain ohjelma märän puuvillapyökin kuivaukseen. (Ursprunglig standardkonfigurering).

### Lämpöpumppujärjestelmä

Lämpöpumppu sisältää kasviuolekaasua tiiviisti suljetussa yksikössä. Tämä suljettu yksikkö sisältää 0.43 kg kaasua R134a F. GWP = 1430 (1 t CO<sub>2</sub>).

## TUOTTEEN KUVAUS

- Vesisäiliö (A)
- Lauhduttimen kansi
- Luukun sihti: ensisijainen (B), toissijainen (C)

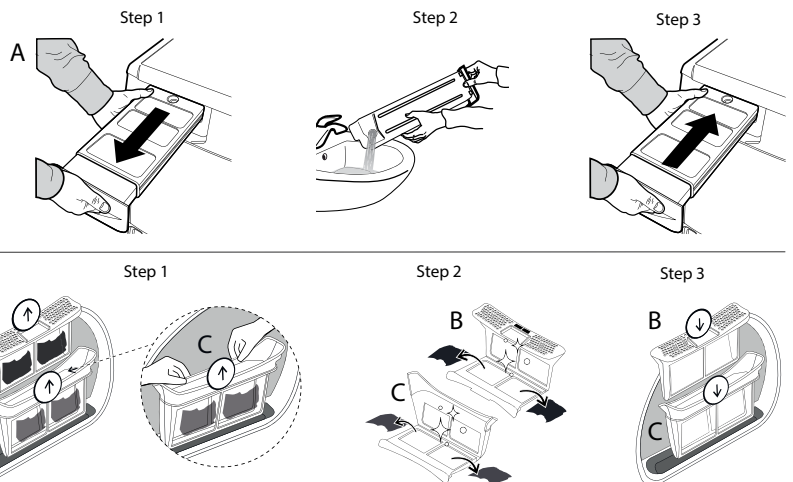
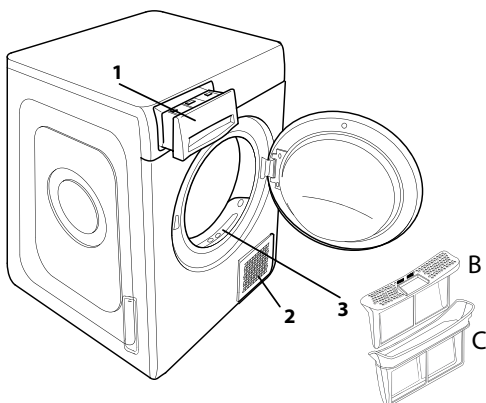

Toimintahäiriön syntyessä, tutustu alla olevaan taulukkoon ennen kuin otat yhteyttä huoltoon. Toimintahäiriöt ovat usein pieniä ja voidaan ratkaista muutamassa minuutissa.

Toimintahäiriö	Mahdollinen syy	Ratkaisu
Kuivausrumpu ei käynnisty.	Pistoketta ei ole kytketty pistorasiaan.	Kytke pistoke pistorasiaan.
	Pistorasia on rikki.	Yritä kytkeä toinen kodinkone samaan pistorasiaan. Älä kytke sähköliittimiä pistorasiaan kuten adaptereita tai jatkojohtoja.
	Sähkökatko.	Odota kunnes virta palaa ja käynnistä sulake uudelleen, jos tarpeen.
Kuivausrumpu ei käynnisty.	Luukkua ei ole suljettu oikein.	Sulje luukku.
	Ohjelman viivästetty käynnistys on asetettu.	Laitteissa joissa on tämä toiminto: odota asetetun viivästetyn käynnistyksen loppua tai sammuta laite sen nollaamiseksi. Tutustu osaan lisävalinnat.
	Käynnistys-/taukopainiketta on painettu ohjelman käynnistämiseksi.	Paina käynnistys-/taukopainiketta.
Tekstiilit ovat märkiä ohjelman lopussa.	Näppäimet lukittu toiminnolla varustettuihin tuotteisiin on asetettu tämä lisävalinta.	Katso kappaleesta Lisävalinnat. Jos Näppäinlukitus oli valittuna, deaktivoi se. Koneen sammuttaminen ei deaktivoi tätä valintaa.
	Pieni täyttömäärä.	Automaattiohjelma ei ole havainnut haluttua lopullista kosteutta ja kuivausrumpu vie ohjelman päätökseen ja pysähtyy. Jos näin käy, valitse lisäksi lyhyt kuivausjakso tai valitse ohjelmaksi "erittäin kuiva", jos sellainen koneessa on.
Kuivausajat ovat erittäin pitkiä.	Suuri kuorma tai raskaita materiaaleja.	Kuivuustasoja voidaan muuttaa haluttuun kuivuustasoon. Extra kuivaa suositellaan käyttövalmiiden tekstiilien saamiseksi.
	Asianmukaista huoltoa ei ole suoritettu.	Tutustu osaan puhdistus ja huolto ja suorita kuvatut toimenpiteet.
	Ohjelma, aika ja/tai kuivaustaso eivät sovellu kuivausrumpuun asetettuun pyykkityyppiin tai -määrään.	Tutustu osaan ohjelmat ja lisävalinnat löytääksesi pyykkityypille sopivimman ohjelman ja lisävalinnan.
	Pyykki on liian märkä.	Suorita pesuohjelma korkeammilla linkouskierroksilla saadaksesi mahdollisimman suuren määrän vettä pois.
	Kuivausrumpu voi olla ylikuormitettu.	Tutustu osaan ohjelmat tarkistaaksesi maksimitäytön jokaiselle ohjelmalle.
Ohjelma ei ole päättynyt.	Huoneenlämpö.	Kuivausaika voi olla pidempi, jos huoneenlämpö on alueen 14–30 °C ulkopuolella.
	Sähkökatko.	Jos sähkökatko on syntynyt, paina käynnistys-/taukopainiketta jakson käynnistämiseksi uudelleen.
<b>Merkkivalot päällä tai vilkkuvat</b>		
Vesisäiliö	Vesisäiliö on täynnä.	Tyhjennä vesisäiliö. Tutustu osaan puhdistus ja huolto.
Luukun sihti	Toimintahäiriö laitteen toiminnan kannalta tarpeellisessa ilmavirtauksessa.	Puhdista luukun sihti ja tarkista, että lauhduttimen kansi on vapaa. Jos näitä toimenpiteitä ei suoriteta oikein, kuivausrumpu saattaa vahingoittua. Tutustu osaan puhdistus ja huolto
Alasihti*	Alasihti vaatii puhdistamista.	Suorita alasihdin puhdistus. Tutustu osaan puhdistus ja huolto.
DEMO-TAPA Jakso kestää muutaman minuutin.	Kuivausrumpu on DEMO-tavassa. DEMO-merkkivalo palaa.	Kytke DEMO-tapa pois päältä. Seuraavat toiminnot suoritetaan peräkkäin ilman taukoja. Käynnistä ja sammuta sitten laite. Paina käynnistys-/taukopainiketta, kunnes äänimerkki kuuluu. Käynnistä laite uudelleen. Laite ilmoittaa, että toiminto on kytketty pois päältä.
Jakoavaimen symboli osoittaa toimintahäiriötä.	Laitteen anturit ovat havainneet toimintahäiriön.	Sammuta kuivausrumpu ja kytke se irti sähköverkosta. Avaa luukku välittömästi ja ota pyykki pois siten, että lämpö saadaan haihtumaan. Odota noin 15 minuuttia. Kytke kuivausrumpu takaisin sähköverkkoon, lisää pyykki ja käynnistä kuivausjakso. <b>Mikäli ongelma jatkuu, ota yhteys huoltoon ja ilmoita näytöllä vilkkuvat numerot ja kirjaimet, esimerkiksi: Esimerkiksi F3 ja E2.</b>

\*Huomautus: jotkut mallit ovat automaattisesti puhdistuvia; niissä ei ole alasihtiä. Katso osa puhdistus ja huolto.



**Yhtiön säännöt, vakiodokumentaatio, varaosien tilaaminen sekä tuotetta koskevat lisätiedot ovat saatavissa osoitteesta:**

• Käymällä verkkosivustolla [docs.whirlpool.eu](https://docs.whirlpool.eu) ja [parts-selfservice.whirlpool.com](https://parts-selfservice.whirlpool.com)

• Käyttämällä QR-koodia

• Vaihtoehtoisesti **ottamalla yhteyttä huoltopalveluumme** (katso puhelinnumero takuuvihkosesta). Kun otat yhteyttä huoltopalveluun, ilmoita tuotteen tunnistekilvessä olevat koodit.

