

Kompletní návod k obsluze si stáhněte na stránce <http://docs.whirlpool.eu> nebo zavolejte na telefonní číslo uvedené v záručním listě.

Před použitím spotřebiče si přečtěte tyto bezpečnostní pokyny. Uschovejte si je po ruce pro další použití.

V tomto návodu a na samotném spotřebiči jsou uvedena důležitá bezpečnostní upozornění, která je nutné si přečíst a řídit se jimi. Výrobce odmítá nést jakoukoli zodpovědnost za nedodržení těchto bezpečnostních pokynů, za nevhodné používání spotřebiče nebo za nesprávné nastavení ovladačů.

⚠ VÝSTRAŽNÉ UPOZORNĚNÍ: Pokud je povrch varné desky popraskaný, zařízení nepoužívejte. Riziko elektrického šoku!

⚠ VÝSTRAŽNÉ UPOZORNĚNÍ: Nebezpečí požáru: Neskladujte položky na varném povrchu.

⚠ UPOZORNĚNÍ: Proces vaření musí probíhat pod kontrolou. Krátké vaření musí být neustále monitorováno.

⚠ VÝSTRAŽNÉ UPOZORNĚNÍ: Vaření pokrmů s obsahem tuku nebo oleje bez dozoru na varné desce může být nebezpečné. Riziko požáru! NIKDY se nepokoušejte požár uhasit vodou: Namísto toho spotřebič vypněte a plamen přikryjte, např. poklicí nebo žáruvzdornou dekou.

⚠ Varnou desku nepoužívejte jako pracovní plochu nebo podstavec. Do blízkosti spotřebiče nepokládejte oděvy nebo jiné hořlavé materiály, dokud veškeré součásti zcela nevychladnou. Riziko požáru!

⚠ Velmi malé děti (0–3 roky) by se neměly ke spotřebiči přibližovat. Malé děti (3–8 let) by se neměly ke spotřebiči přibližovat, pokud nejsou pod dozorem. Děti starší 8 let a osoby s fyzickým, smyslovým či duševním postižením nebo bez patřičných zkušeností a znalostí mohou tento spotřebič používat pouze pod dohledem nebo tehdy, pokud obdržely informace o bezpečném použití spotřebiče a pokud rozumějí rizikům, která s používáním spotřebiče souvisejí. Nedovolte dětem, aby si se spotřebičem hrály. Nedovolte dětem, aby bez dohledu prováděly čištění a běžnou údržbu spotřebiče.

⚠ VÝSTRAŽNÉ UPOZORNĚNÍ: Spotřebič a jeho přístupné součásti se při použití zahřívají. Je třeba dbát opatrnosti, abyste se nedotkli topných těles. Děti mladší 8 let se nesmějí ke spotřebiči přibližovat, pokud nejsou pod dohledem dospělé osoby.

POVOLENÉ POUŽITÍ

⚠ UPOZORNĚNÍ: Tento spotřebič není určen k řízení pomocí externího zařízení, jako je např. časovač, nebo samostatného systému dálkového ovládání.

⚠ Tento spotřebič je určen k použití v domácnosti a podobných zařízeních jako: kuchyňské kouty pro zaměstnance v obchodech, kancelářích a na jiných pracovištích; farmy; klienty hotelů, motelů, penzionů a jiných ubytovací zařízení.

⚠ Není přípustné používat jej jiným způsobem (např. k vytápění místnosti).

⚠ Tento spotřebič není určen pro profesionální použití. Nepoužívejte spotřebič venku.

INSTALACE

⚠ K přemísťování a instalaci spotřebiče jsou nutné minimálně dvě osoby – nebezpečí zranění. Při rozbalování a instalaci používejte ochranné rukavice – nebezpečí pořezání.

⚠ Instalaci, včetně připojení přívodu vody (pokud nějaký existuje) a elektriny, a opravy musí provádět kvalifikovaný technik. Neopravujte ani nevyměňujte žádnou část spotřebiče, pokud to není výslovně uvedeno v návodu k použití. Nedovolte dětem, aby se přibližovaly k místu instalace. Po vybalení spotřebiče se přesvědčte, že nebyl při dopravě poškozen. V případě problémů se obraťte se na svého prodejce nebo na nejbližší servisní středisko. Po instalaci musí být obalový materiál (plasty, polystyrenová pěna atd.) uložen mimo dosah dětí – nebezpečí udušení. Před zahájením instalace je nutné spotřebič odpojit od elektrické sítě – nebezpečí úrazu elektrickým proudem. Během instalace se ujistěte, že zařízení nepoškozuje napájecí kabel – nebezpečí požáru a úrazu elektrickým proudem. Zařízení nezapínejte, dokud nebyla řádně ukončena instalace.

⚠ Je-li nutné skříňku přirýznout, proveďte tyto práce ještě před zasunutím spotřebiče na místo a pečlivě odstraňte všechny dřevěné třísky a piliny.

⚠ Pokud není spotřebič nainstalován nad troubou, do umístění pod spotřebičem je třeba nainstalovat i oddělovací panel (není součástí).

DŮLEŽITÁ UPOZORNĚNÍ TÝKAJÍCÍ SE ELEKTRICKÉHO ZAPOJENÍ

⚠ V souladu s národními bezpečnostními normami týkajícími se elektrických zařízení musí být možné odpojit spotřebič od elektrické sítě vytažením zástrčky, pokud je zástrčka přístupná, nebo, v souladu s pravidly pro zapojování, prostřednictvím vícepólového vypínače umístěného před zásuvkou a spotřebič musí být uzemněn.

⚠ Nepoužívejte prodlužovací kabely, sdružené zásuvky nebo adaptéry. Po provedení montáže nesmí být elektrické prvky spotřebiče pro uživatele přístupné. Nepoužívejte spotřebič, pokud jste mokří nebo bosí. Tento spotřebič nezapínejte, pokud je poškozený napájecí síťový kabel či zástrčka, pokud nefunguje správně nebo byl poškozen či došlo k jeho pádu.

⚠ Instalace pomocí zástrčky napájecího kabelu není povolena, pokud produkt již není vybaven tou, kterou poskytuje výrobce.

⚠ Jestliže je poškozený přívodní kabel, za identický ho smí vyměnit pouze výrobce, servisní technik nebo osoba s podobnou příslušnou kvalifikací, jinak by mohlo dojít k úrazu – riziko elektrického šoku!

ČIŠTĚNÍ A ÚDRŽBA

⚠ VÝSTRAŽNÉ UPOZORNĚNÍ: Než zahájíte jakoukoli údržbovou operaci, ujistěte se, že je spotřebič vypnutý a odpojený od zdroje napájení; nikdy nepoužívejte parní čistič – riziko elektrického šoku!

⚠ Nepoužívejte abrazivní ani agresivní produkty, čisticí prostředky s obsahem chloru ani drátěnky.

LIKVIDACE OBALOVÉHO MATERIÁLU

Obal je ze 100% recyklovatelného materiálu a je označen recyklačním znakem .

Jednotlivé části obalového materiálu proto zlikvidujte odpovědně podle platných místních předpisů.

LIKVIDACE DOMÁCÍCH ELEKTROSPOTŘEBIČŮ

Tento spotřebič byl vyroben z recyklovatelných nebo opakovaně použitelných materiálů. Zlikvidujte jej podle místních předpisů pro likvidaci odpadu. Další informace o likvidaci, renovaci a recyklaci elektrických spotřebičů získáte na místním úřadě, v podniku pro sběr domácího odpadu nebo v obchodě, kde jste spotřebič zakoupili. Tento spotřebič je označen v souladu s evropskou směrnicí 2012/19/EU o odpadních elektrických a elektronických zařízeních (OEEZ) a nařízeními o odpadních elektrických a elektronických zařízeních 2013 (včetně dodatků).

Zajištěním správné likvidace tohoto výrobku pomůžete zabránit negativním vlivům na životní prostředí a lidské zdraví.

Symbol  na výrobku nebo příslušných dokladech udává, že tento výrobek nesmí být likvidován společně s domácím odpadem, nýbrž je nutné jej odevzdat do příslušného sběrného střediska k recyklaci elektrických a elektronických zařízení.

RADY K ÚSPORĚ ELEKTRICKÉ ENERGIE

Vytěžte maximum i ze zbytkového tepla, a to tak, že ploténku vypnete několik minut před dokončením vaření.

Dno hrnce či pánve by mělo zakrývat celou plochu ploténky; při použití nádoby, jejíž dno je menší než ploténka, dochází k plýtvání energií.

Během vaření přikrývejte hrnce a pánve dobře těsnící pokličkou a používejte co nejméně vody. Vařením bez pokličky se citelně zvýší spotřeba energie.

Používejte pouze hrnce a pánve s plochým dnem.

PROHLÁŠENÍ O SHODĚ

Tento spotřebič splňuje požadavky na ekodesign evropského nařízení 66/2014 a nařízení o ekodesignu výrobků spojených se spotřebou energie a informacích o energii (dodatek) (EU Exit) 2019 v souladu s evropskou normou EN 60350-2.



INSTALACE

- Varná deska musí být zasazena do pracovní desky hluboké alespoň 20 mm.
- Mezi varnou deskou a troubou se nesmí nacházet žádné jiné součásti (příčné lišty, svorky atd.).
- Ujistěte se, že je napájecí kabel dostatečně dlouhý, aby umožňoval pohodlnou instalaci.
- Vzdálenost mezi spodní plochou sklokeramické varné desky a skříňkou či dělicím panelem musí být alespoň 20 mm.
- Informace o rozměrech pro vestavbu a instalaci naleznete na obrázku v tomto odstavci.
- Je třeba dodržet minimální vzdálenost mezi varnou deskou a nad ní se nacházející digestoří. Více informací získáte v příručce pro uživatele digestoře.
- Po očištění povrchu varnou desku opatříte dodaným těsněním (pokud již nebylo nasazeno).
- **Nikdy varnou desku neinstalujte do blízkosti myčky nádobí či pračky. Elektrické rozvody by v takovém případě mohly přijít do kontaktu s párou nebo vlhkostí a mohlo by je to poškodit.**
- Pokud je pod varnou deskou nainstalována trouba, ujistěte se, že je vybavena systémem chlazení. Pokud totiž teplota elektronických obvodů překročí maximální přípustnou teplotu, varná deska se automaticky vypíná; v takovém případě vyčkejte několik minut, dokud vnitřní teplota elektronických obvodů neklesne na přijatelnou úroveň a varnou desku bude možné opět zapnout.

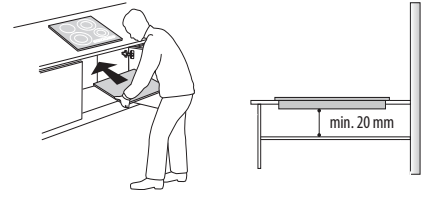

VESTAVBA VARNÉ DESKY

Po zapojení elektrické instalace (viz kapitolu "Elektrická instalace") umístěte jednotlivé příponky na příslušné otvory po stranách varné desky, jak je znázorněno na obrázku. Poté varnou desku zasuňte do výřezu a zkontrolujte, zda je sklo ploché a rovnoběžné s pracovní deskou. Tyto příponky jsou určeny pro všechny typy materiálů pracovních desek (dřevo, mramor atd.).

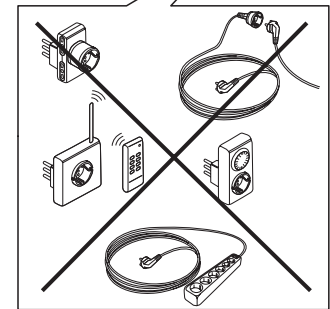
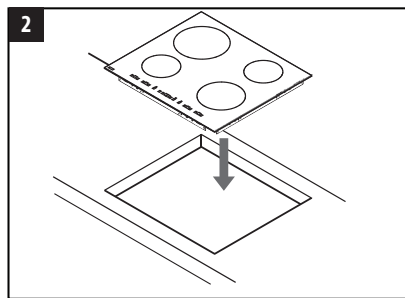
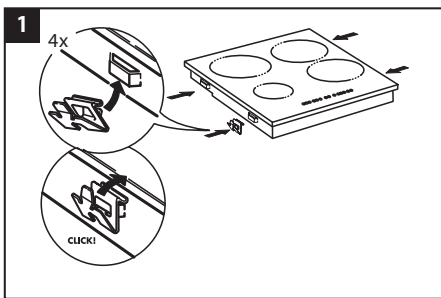
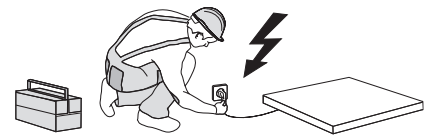
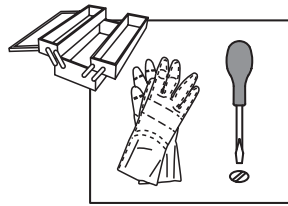

ROZMĚRY A VZDÁLENOSTI, KTERÉ JE TŘEBA DODRŽET

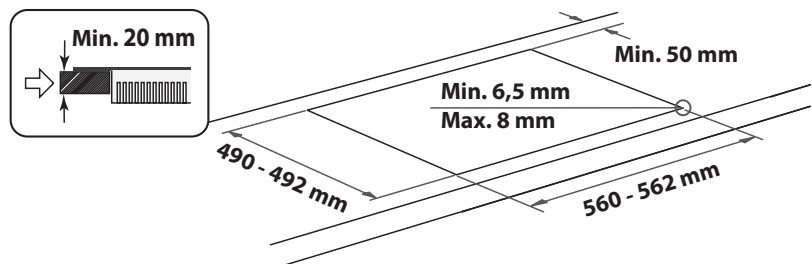
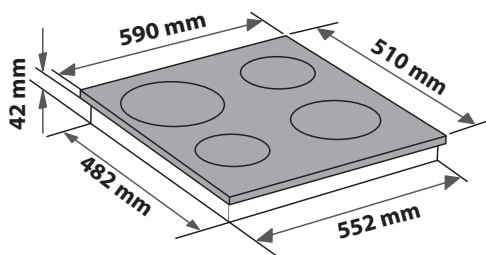
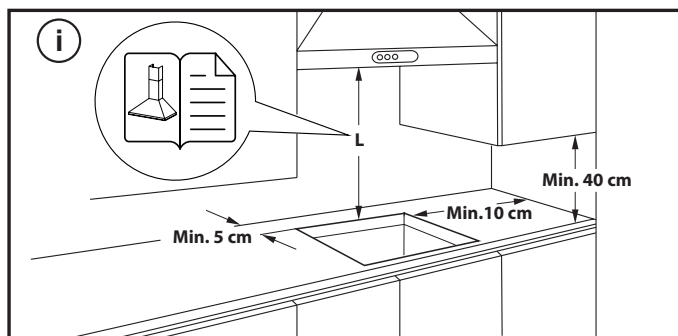

DEMONTÁŽ VARNÉ DESKY:

Chcete-li varnou desku vyjmout, nejprve ji odpojte od elektrické sítě. Důrazně se doporučuje uvolnit spodní část z trouby, zásuvky, separátoru nebo jiného spotřebiče. Umožňuje technikovi přístup ke spodní části varné desky, aby mohl uvolnit čtyři spony pomocí šroubováku, zvedat varnou desku a vyjmout ji, čímž se zabrání jakémukoli poškození pracovní desky.

PŘIPOJENÍ K ELEKTRICKÉ SÍTI

Připojení k elektrické síti musí být provedeno ještě před připojením spotřebiče ke zdroji elektřiny.

Napájecí kabel není součástí balení - nezapomeňte si připravit vlastní napájecí kabel.





Instalaci musí provést kvalifikovaný pracovník obeznámený s platnými bezpečnostními předpisy a předpisy o elektrické instalaci. Instalace se musí provádět výslovně podle předpisů lokálního dodavatele elektrické energie.

Zkontrolujte, zda údaj o napětí uvedený na typovém štítku na spodní straně spotřebiče odpovídá napětí v domácí síti.

Předpisy vyžadují, aby byl spotřebič uzemněn: použijte pouze vodiče (včetně zemnicího), které mají odpovídající délku.

PŘIPOJENÍ KE SVORKOVNICI

Pro připojení k elektrické síti použijte typ kabelu H05RR-F nebo H05V2V2-F podle níže uvedené tabulky.

NAPÁJECÍ NAPĚTÍ	VODIČE POČET x VELIKOST
220-240V ~ + 	3 x 4 mm ²
230-240V ~ + 	3 x 4 mm ² (pouze Austrálie)
220-240V 3~ + 	4 x 1,5 mm ²
380-415V 3N~ + 	5 x 1,5 mm ²
380-425V 2N~ + 	4 x 1,5 mm ²

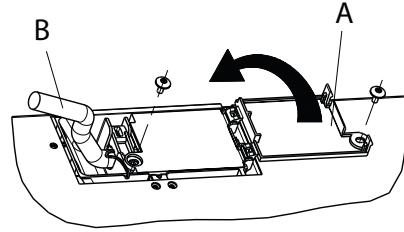

Spotřebič musí být ke zdroji el. napájení připojen pomocí všepólového odpojovacího zařízení s minimální vzdáleností mezi kontakty 3 mm.

POZOR: Napájecí kabel musí být dostatečně dlouhý, aby umožnil vyjmutí varné desky z pracovní desky, a musí být umístěn tak, aby nemohlo dojít k poškození nebo přehřátí způsobenému kontaktem se základnou.

POZNÁMKA: Žlutý/zelený zemnicí vodič musí být připojen k výstupu označenému symbolem  a musí být delší než ostatní vodiče.

- Z napájecího kabelu (B) odstraňte asi 70 mm dlouhou část pláště.
- Z vodičů odstraňte plášť v délce přibližně 10 mm. Poté napájecí kabel zasuňte do kabelové svorky a vodiče připojte ke svorkovnici, jak je vyznačeno ve schématu zapojení umístěném poblíž samotné svorkovnice.
- Napájecí kabel (B) zajistěte pomocí kabelové svorky.
- Uzavřete svorkovnici krytem (A) a zajistěte dodanými šrouby.
- Po připojení k elektrické síti varnou desku shora nasadte a podle obrázku ji připevněte k upevňovacím pružinám.

POPIS PRODUKTU

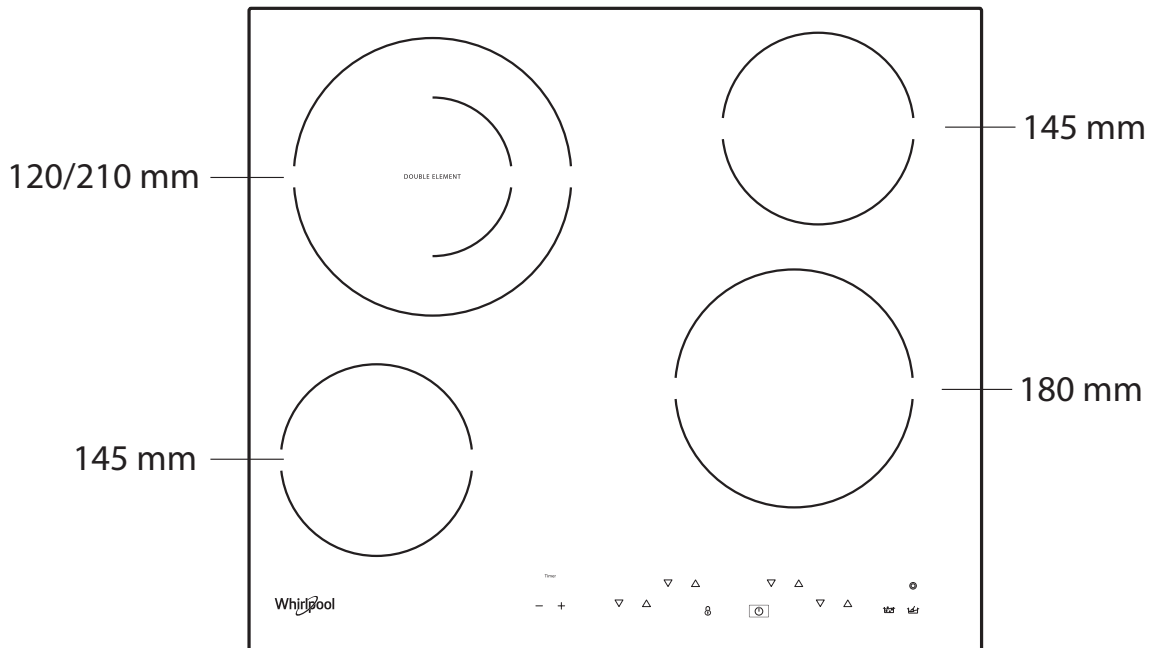

OVLÁDACÍ PANEL

Ovládacího prvku pro výběr zóny a související displeje

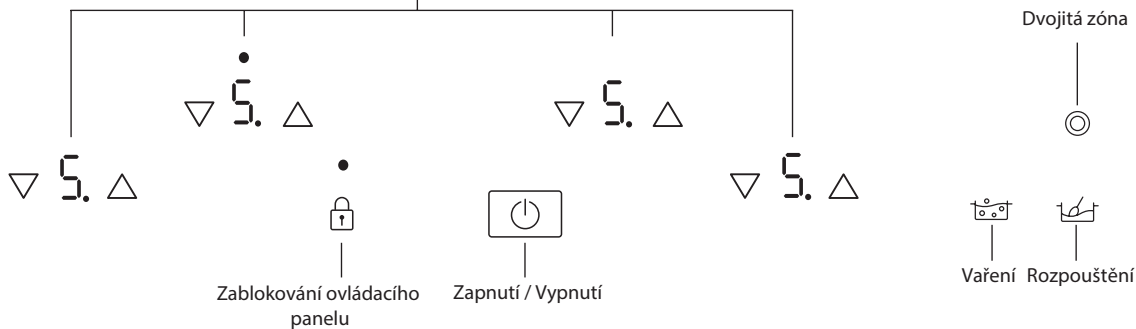
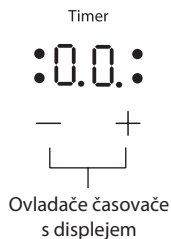

PŘED PRVNÍM POUŽITÍM

Po zapojení varné desky do elektrické sítě je ovládací panel zablokovaný. Pro odblokování ovládacího panelu stiskněte na 2 sekundy tlačítko . Ukazatel

blokování ovládacího panelu se vypne a varná deska je připravena k použití. Podrobnější informace naleznete v oddíle "Zablokování ovládacího panelu".

KAŽDODENNÍ POUŽÍVÁNÍ

ZAPNUTÍ/VYPNUTÍ VARNÉ DESKY

Chcete-li varnou desku zapnout, stiskněte tlačítko a podržte jej, dokud se nerozsvítí displeje varných zón.

Stisknutím tohoto tlačítka varnou desku také vypnete. V tomto případě jej podržte, dokud displeje nezhasnou. Všechny varné zóny se deaktivují.

Pokud do 30 sekund od zapnutí varné desky ne zvolíte žádnou funkci, deska se automaticky vypne.

ZAPNUTÍ A NASTAVENÍ VARNÝCH ZÓN

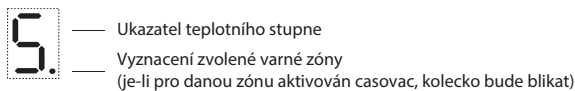

Postavte hrnec na varnou plochu, zapněte varnou desku a pomocí příslušného tlačítka "△" nebo "▽" aktivujte požadovanou varnou zónu: Na displeji se zobrazí číslo "5". Pomocí tlačítek "△" a "▽" můžete nastavit potřebný teplotní stupeň, přičemž nejnižší stupeň je 0 a nejvyšší 9.

DEAKTIVACE VARNÝCH ZÓN

Chcete-li varnou zónu vypnout, dotkněte se současně ovladače "▽" a "△" a držte jej stisknuté, dokud se varná zóna nevypne, nebo pomocí ovladače "▽" zvolte úroveň "0".

Varná zóna se vypne. Je-li stále horká, na příslušném displeji se rozsvítí písmeno "H".

ZABLOKOVÁNÍ OVLÁDACÍHO PANELU

Tato funkce zablokuje ovladače, aby se zabránilo nahodilému uvedení varné desky do činnosti.

Ovládací panel se zablokuje stisknutím tlačítka ; zablokování ovladačů potvrdí zvukové znamení a světelný ukazatel na displeji. Ovládací panel je nyní zablokovaný s výjimkou funkce vypnutí blokování.

Pro vypnutí blokování zopakujte postup aktivace panelu.

Voda nebo jiné kapaliny rozlité z nádobí nebo jiné předměty na ovladačích mohou způsobit nahodilou aktivaci nebo deaktivaci blokování ovládacího panelu.

ČASOVAČ

Pomocí časovače lze u všech varných zón nastavit dobu vaření, a to maximálně 99 minut (1 hodina a 39 minut).

Vyberte varnou zónu, kterou chcete použít, a stiskněte tlačítko "–" nebo "+" časovače. Ozve se pípnutí, které potvrzuje aktivaci funkce. Na displeji se zobrazí údaj "00". Dobu vaření můžete podle potřeby prodloužit či zkrátit dlouhým stisknutím tlačítek "+" či "–". Až nastavíte požadovanou hodnotu, displej bude ještě dalších 10 sekund blikat a potom se spustí odpočítávání času.

Po uplynutí nastavené doby zazní zvukový signál a příslušná varná zóna se automaticky vypne.

Chcete-li časovač deaktivovat, vyberte varnou zónu, dotkněte se současně ovládacích prvků časovače "–" a "+" a držte je stisknuté, dokud nebude funkce deaktivována.

DŮLEŽITÉ:

- Na aktivaci funkce Časovač pro konkrétní varnou zónu upozorňuje blikající kolečko vedle údaje o teplotním stupni.
- Funkci Časovač je možné použít pro všechny varné zóny, ale nikoli pro více zón současně.

UKAZATEL ZBYTKOVÉHO TEPLA







Pokud se na displeji zobrazuje symbol "H", varná zóna je ještě horká. Svítí-li ukazatel zbytkového tepla, můžete na příslušnou varnou zónu například postavit hrnec s hotovou polévkou, aby nevychladla, nebo na ní můžete rozpustit máslo.

Až varná zóna vychladne, ukazatel zhasne.

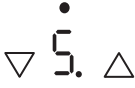
DŮLEŽITÉ: Aby nedošlo k trvalému poškození varné desky:

- nepoužívejte nádoby, které nemají ploché dno,
- nepoužívejte kovové hrnce se smaltovaným dnem,
- na ovládací panel nepokládejte horké hrnce/pánve.

SPECIÁLNÍ FUNKCE

TLAČÍTKO	NÁZEV FUNKCE	UKAZATEL NA DISPLEJI	POPIS
	Dvojitá zóna		Tímto tlačítkem se aktivuje dvojitá varná zóna. Nejprve na vybranou varnou zónu postavte hrnec či jiné nádobí, potom zapněte varnou desku a vyberte varnou zónu. Zvolte požadovaný teplotní stupeň a stiskněte toto tlačítko  jedenkrát, chcete-li aktivovat dvojitou zónu. Dalším stisknutím tohoto tlačítka funkci deaktivujete. Diody LED nad tlačítkem svítí, pouze když je tato funkce pro příslušnou zónu aktivována.
	Vaření	Symbol na displeji: 	Pomocí této funkce můžete pro vybranou zónu nastavit maximální stupeň výkonu (například chcete-li rychle přivést vodu k varu). Nejprve na vybranou varnou zónu postavte nádobí, potom zapněte varnou desku, vyberte varnou zónu a stiskněte ovladač pro tuto funkci. Po 6 minutách používání této funkce spotřebič pro danou zónu automaticky nastaví teplotní stupeň 9. Funkci lze deaktivovat stisknutím jejího ovladače nebo snížením teplotního stupně pomocí tlačítka "▽". Tuto funkci je možné aktivovat i při použití funkce dvojitá zóna.
	Rozpouštění	Symbol na displeji: 	Tato funkce slouží k nastavení teplotního stupně, jenž se optimálně hodí k pomalému rozpouštění jemných pochutin (např. čokolády, másla apod.), při němž se zachovávají veškeré jejich kvality. Nejprve na vybranou varnou zónu postavte nádobí, potom zapněte varnou desku, vyberte varnou zónu a stiskněte ovladač pro funkci rozpouštění. Funkci lze deaktivovat stisknutím jejího ovladače nebo současným stisknutím tlačítek "▽" a "△", jímž se vypne varná zóna. Tuto funkci je možné aktivovat i při použití funkce dvojitá zóna.

Varná deska je vybavena také funkcí automatického vypínání, která vypíná varné zóny, pro než není po určitou konkrétní dobu změněn úroveň výkonu. Doba, po které k automatickému vypnutí dojde, se odvíjí od nastaveného výkonu. V následující tabulce jsou uvedeny prodlevy před vypnutím pro jednotlivé úrovně výkonu.

ÚROVEŇ VÝKONU	PRODLEVA PŘED AUTOMATICKÝM VYPNUTÍM
0	30 sekund
1	10 hodin
2	5 hodin
3	5 hodin
4	4 hodiny
5	3 hodiny
6	2 hodiny
7	2 hodiny
8	2 hodiny
9	1 hodina

PŘEHLED TEPLŮTNÍCH NASTAVENÍ

TEPLOTNÍ STUPEŇ		TYP TEPELNÉ ÚPRAVY	POUŽITÍ VARNÉHO STUPNĚ (použití závisí na zkušenostech a kuchařských návycích)
Maximální výkon	Vaření [P na displeji]	Funkce Boiling (Vaření)	Toto nastavení se hodí pro případy, kdy je třeba rychle zahřát jídlo či tekuté suroviny nebo přivést vodu k varu.
	9 – 8	Opékání	Toto nastavení se hodí k restování, smažení zmrazených potravin, rychlé vaření i pro základní tepelnou úpravu.
Vysoká teplota	8 – 7	Opékání dokřupava – udržení varu – grilování	Toto nastavení se hodí k opékání dokřupava, udržování varu při vysoké teplotě, vaření a grilování (rychlé, 5–10 minut).
	7 – 6	Smažení – vaření – grilování	Toto nastavení se hodí ke smažení, udržování varu, vaření, opékání (středně rychlé, 10–20 minut) a předehřívání.
Střední teplota	6 – 5	Jemné smažení	Ideální na smažení vajec a omelet.
	5 – 4	Vaření – ohřívání – dušení	Toto nastavení se hodí k pomalému vaření (rýže, omáčky, maso, ryby) s tekutinami (např. vodou, vínem, vývarem, mlékem) či k závěrečné úpravě těstovinových pokrmů.
	4 – 3	Zatažení – povaření těstovin s máslem	
Nízká teplota	2 – 1	Rozmrazování – udržování teploty jídla – konečná úprava rizota	Ideální pro udržování právě uvařeného jídla horkého (např. omáčky, polévky, minestrone).
			Ideální pro udržování právě uvařeného jídla horkého, konečná úprava rizota a udržování teplého servírovaného pokrmu.
Minimální výkon	Rozpouštění [R na displeji]	Rozpouštění	Ideální pro pozvolné rozpouštění másla nebo čokolády.
Nula	0	–	Varná deska v pohotovostním nebo vypnutém režimu (možné zbytkové teplo na konci vaření, indikuje "H").

ÚDRŽBA A ČIŠTĚNÍ

Odpojte spotřebič od elektrické sítě.

- Nepoužívejte parní čistič.
- K čištění nepoužívejte hrubé houbičky ani drátěnky, protože ty mohou poškodit sklo.
- Po každém použití varnou desku vyčistěte (po zchlazení), aby se odstranily usazeniny a skvrny od zbytků pokrmů.
- Cukr nebo potraviny s vysokým obsahem cukru mohou poškodit varnou desku a je nutné je ihned odstranit.

- Sůl, cukr a písek mohou poškrábat skleněný povrch desky.
- K čištění desky používejte jemný hadřík, absorpční kuchyňské utěrky nebo speciální čisticí pomůcky na varnou desku (respektujte pokyny výrobce).
- Rozlitá tekutina ve varných zónách může být příčinou pohybu nebo vibrační hrnců.
- Po vyčištění varnou desku důkladně vysušte.

ODSTRAŇOVÁNÍ ZÁVAD

Pokud varná deska nepracuje správně, před kontaktováním servisního střediska se pokuste určit příčinu problému podle následujících pokynů.

- Přečtěte si a dodržujte pokyny uvedené v části "Každodenní používání".
- Pokyny naleznete v tabulce níže.

- Zkontrolujte, zda nedošlo k výpadku proudu.
- Po vyčištění varnou desku důkladně vysušte.

Jestliže problém přetrvává i po provedení výše uvedených kroků, kontaktujte nejbližší servisní středisko.

POPIS PROBLÉMU	MOŽNÉ PŘÍČINY	ŘEŠENÍ
Varná deska se nedokáže zapnout.	Chybí elektrické napájení.	Zkontrolujte, zda je zapnuto elektrické napájení.
	Nesprávné zapojení hlavního kabelu.	Přivolejte odborného technika, který zkontroluje zapojení kabelu.
	Porucha varné desky.	Zavolejte poprodejní servis.
Varná deska je zapnuta ale na displejích střídavě svítí "F" a některý ze znaků "0, A, C, E, t, H, J, U, 3, 4, 5, 6, r".	Porucha varné desky.	Zrestartujte varnou desku (rozpojte a zase zapojte přívod elektrického proudu), jestliže problém přetrvává, zavolejte poprodejní servis.
Ohřívač neohřívá ale displej je zapnutý.	Porucha varné desky.	Zavolejte poprodejní servis.
Zazní 3 zvuková znamení načez se varná deska vypne.	Jedno nebo více tlačítek je nepřetržitě stisknuto déle než 3 sekundy.	Odstraňte veškeré předměty nebo kapaliny z ovládacího panelu.
Varnou desku nelze vypnout.	Porucha varné desky.	Odpojte varnou desku od elektrické sítě a zavolejte poprodejní servis.
Ohřívač není nepřetržitě zapnutý, pořád se zapíná a vypíná i přesto, že se na displeji nemění výkon.	Běžné fungování varné desky.	Zapínání a vypínání umožňuje regulovat výkon ohřívače a je to absolutně normální. V některých případech by mohl tepelný jistič na určitý čas vypnout ohřívač, aby se chránilo sklo před poškozením. Příklady takových situací: dlouhé vaření při vysokém stupni výkonu, používání menších hrnců než je varná plocha, dno hrnce není ideálně ploché.
Varná deska je zapnuta ale na displejích střídavě svítí "F" a některý ze znaků "c, t, E".	Přehřátí ovládacího panelu nebo poškozený teplotní senzor.	Počkejte, až se teplota ovládacího panelu ochladí. Varná deska se automaticky zapne, když teplota klesne pod provozní limit. Pokud ne, zavolejte poprodejní servis.
Automatické vypnutí varné desky.	Přítomnost kapaliny na HMI.	Vysušte HMI a varnou desku znovu zapněte.

SERVISNÍ STŘEDISKO

Přejete-li si získat plnou podporu, zaregistrujte svůj výrobek na www.whirlpool.eu/register.

NEŽ ZAVOLÁTE DO SERVISNÍHO STŘEDISKA POPRODEJNÍCH SLUŽEB:

1. Ověřte si, zda nemůžete problém vyřešit sami pomocí doporučení popsaných v oddílu **ODSTRAŇOVÁNÍ ZÁVAD**.
2. Vypněte spotřebič a opět ho zapněte, abyste zjistili, zda porucha stále trvá.

JESTLIŽE PORUCHA PŘETRVÁVÁ I PO PROVEDENÍ VÝŠE UVEDENÝCH KROKŮ, ZAVOLEJTE DO NEJBLIŽŠÍHO SERVISNÍHO STŘEDISKA.

Pro asistenční služby volejte na číslo uvedené v záruční knížce nebo postupujte podle pokynů na webových stránkách www.whirlpool.eu.

Pokud se obrácíte na náš zákaznický poprodejní servis, vždy upřesněte:

- stručný popis poruchy;
- přesný typ a model spotřebiče;

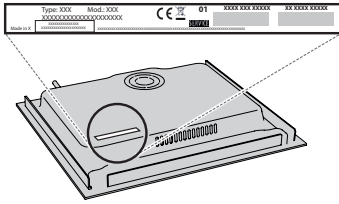

- sériové číslo (číslo za slovem SN na typovém štítku pod spotřebičem). Sériové číslo je rovněž uvedeno v dokumentaci;



Mod. XXX XXX

Ind.C. XXXX XXXX XXXX

Prod.N. 86999XXXXXXXXX S.N. XXXX XXXX XXXX

- svou úplnou adresu;
- své telefonní číslo.

Jestliže je nutná oprava, obraťte se na autorizované servisní středisko, abyste měli jistotu, že budou použity originální náhradní díly a oprava bude provedena správně).