

Hotpoint

Secador Manual do utilizador



C HD 94M WBS PT



PT

2960314507_PT/270525.1614



PAPEL RECICLADO E
RECICLÁVEL

Caro Cliente,

Leia este guia antes de usar este produto!

Agradecemos-lhe por escolher um Hotpoint produto. Gostaríamos que conseguisse uma eficiência ótima deste produto de alta qualidade que foi fabricado com a tecnologia mais moderna. Assegure que este manual e a documentação suplementar são totalmente lidos e compreendidos antes de usar.

Observe todas as advertências e informações aqui contidas. Portanto, pode proteger-se a si mesmo e ao seu produto contra danos potenciais.

Guarde o manual. Deve incluir este manual com a unidade caso o produto seja cedido a outra pessoa.

Símbolos e Observações

No guia do utilizador são usados os símbolos seguintes:



Perigo que pode causar a morte ou lesões



Ler o manual.



Informações importantes ou dicas úteis de utilização



Advertência contra superfícies quentes



Advertência contra choque elétrico



Advertência contra perigo de radiação UV



Advertência contra queimaduras



A embalagem do produto é feita com materiais recicláveis, de acordo com a Legislação Ambiental Nacional.



Advertência contra incêndio

OBSERVAÇÃO Perigo que pode causar danos materiais ao produto ou zona envolvente

1 INSTRUÇÕES DE SEGURANÇA.....	5
2 Instruções ambientais.....	13
2.1 Conformidade com as regulamentações WEEE e de eliminação de resíduos...	13
2.2 Informação da embalagem	13
2.3 Conformidade padrão e informações de teste / declaração de conformidade da UE.....	13
3 A sua máquina de secar	14
3.1 Especificações técnicas.....	14
3.2 Aspeto geral	15
3.3 Âmbito da entrega.....	15
4 Instalação.....	16
4.1 Local correto para a instalação	16
4.2 Remoção do grupo de segurança do transporte	17
4.3 Ligação da água.....	17
4.4 Ajustar os suportes.....	17
4.5 Mover a máquina de secar	17
4.6 Advertência relativamente ao ruído	18
4.7 Substituir a lâmpada de iluminação	18
5 Preparação	19
5.1 Roupa adequada para secagem na máquina de secar	19
5.2 Roupa não adequada para secagem na máquina de secar	19
5.3 Preparar a roupa para ser seca	19
5.4 O que fazer para poupar energia	19
5.5 Capacidade correta de carregamento	20

6 Operar com o produto	21
6.1 Painel de controlo.....	21
6.2 Símbolos	21
6.3 Preparação da máquina de secar	22
6.4 Tabela de consumo e seleção do programa	23
6.5 Funções auxiliares	26
6.6 Indicadores de aviso.....	27
6.7 Iniciar o programa.....	27
6.8 Bloqueio Crianças	27
6.9 Alterar o programa depois de ser iniciado.....	27
6.10 Cancelar o programa.....	28
6.11 Fim do programa.....	28
6.12 Funções especiais	28
6.13 Programa de PetHairCare.....	29
6.14 Função HomeWhiz	30
7 Manutenção e limpeza.....	32
7.1 Filtros de algodão (filtros interiores e exteriores) / Limpeza da superfície interior da porta de carregamento	32
7.2 Limpar o sensor	33
7.3 Esvaziar o reservatório de água	33
7.4 Limpar o condensador	34
8 Resolução de problemas.....	36

1 INSTRUÇÕES DE SEGURANÇA

É IMPORTANTE LER E RESPEITAR



Este símbolo adverte-o para a importância da leitura do presente manual.

Antes de utilizar o aparelho, leia estas instruções de segurança com atenção. Guarde-as por perto para consulta futura.

Estas instruções e o próprio aparelho possuem mensagens importantes relativas à segurança, que deve ler e respeitar sempre. O fabricante declina qualquer responsabilidade pela inobservância das presentes instruções de segurança, pela utilização inadequada do aparelho ou pela incorreta configuração dos controlos.



WARNING:

- Este símbolo indica que o aparelho utiliza um refrigerante inflamável. Em caso de fugas ou exposição a uma fonte de ignição externa, existe risco de incêndio.



Este aparelho contém o refrigerante R290, que é inflamável mas ecológico.



As crianças até aos 3 anos devem ser mantidas afastadas do aparelho. As crianças entre os 3 e os 8 anos devem ser mantidas afastadas do aparelho, exceto se estiverem sob supervisão permanente. Este aparelho pode ser utilizado por crianças a partir dos 8 anos e por pessoas com capacidades físicas, sensoriais ou mentais reduzidas ou com falta de experiência e conhecimento, desde que estejam sob supervisão ou tenham recebido instruções quanto à utilização segura deste aparelho e se compreenderem os perigos envolvidos. As crianças não devem brincar com o aparelho. A limpeza e a manutenção a cargo do utilizador não devem ser realizadas por crianças sem supervisão.



ADVERTÊNCIA: Nunca pare a máquina de secar antes do fim do ciclo de secagem, a menos que todas as peças de roupa sejam rapidamente retiradas e estendidas para que o calor se dissipe.



Os itens que tenham sido contaminados com substâncias, tais como óleo de cozinha, acetona, álcool, gasolina, querosene, removedores de nódoas, terebintina, graxas e removedores de graxa, espuma de borracha (espuma de látex), toucas de banho, têxteis resistentes à água, artigos com borracha nas costas e roupa ou almofadas com espuma de borracha, não devem ser secos na máquina. Remova todos os objetos dos bolsos, tais como isqueiros e fósforos. Não utilize a máquina de secar, caso tenham sido utilizados químicos industriais na limpeza.



Os itens embebidos em óleo não devem ser secos na máquina de secar devido à sua alta inflamabilidade.



Nunca force a abertura da porta nem a utilize como degrau.

UTILIZAÇÃO PERMITIDA



CUIDADO: o aparelho não deve ser ligado a partir de um temporizador externo, como, por exemplo, um temporizador, nem a partir de um sistema de controlo remoto em separado..



Este aparelho destina-se a ser usado em ambiente doméstico e em aplicações semelhantes tais como: copas para utilização dos funcionários em lojas, escritórios e outros ambientes de trabalho; quintas de exploração agrícola; clientes em hotéis, motéis, bed & breakfast e outros tipos de ambientes residenciais.



Este aparelho não está concebido para o uso profissional. Não utilize o aparelho no exterior.



Não armazene substâncias explosivas ou inflamáveis (p.ex., gasolina ou latas de aerossol) no interior ou próximas do aparelho, pois existe risco de incêndio.

 Não carregue a máquina de secar acima da capacidade máxima (kg de roupa seca) indicada na tabela de programas.

 Não seque itens não lavados na máquina de secar..

 Não deixe acumular algodão ou pó à volta da máquina de secar.

 Os amaciadores de roupa ou produtos equivalentes devem ser utilizados conforme especificado nas instruções dos mesmos.

 Não seque demasiado a roupa.

 Não beber, reutilizar ou preparar alimentos com água condensada. Pode ser prejudicial para a saúde e causar danos materiais..

 **AVISO:** Não danifique os tubos do circuito de refrigeração do aparelho.

INSTALAÇÃO

 O aparelho deve ser transportado e instalado por duas ou mais pessoas, para evitar o risco de lesões. Use luvas de proteção para desembalar e instalar o aparelho - risco de cortes.



A instalação, incluindo a alimentação de água (caso seja necessário) e as ligações elétricas, bem como quaisquer reparações devem ser realizadas por um técnico devidamente qualificado. Não repare nem substitua qualquer peça do aparelho, a não ser que especificamente indicado no manual de utilização. Mantenha as crianças afastadas do local da instalação. Depois de desembalar o aparelho, assegure-se de que não ficou danificado durante o transporte. Se detetar algum problema, contacte o revendedor ou o Serviço Pós-Venda mais próximo. Uma vez instalado o aparelho, os elementos da embalagem (plástico, peças de esferovite, etc.) devem ser armazenados longe do alcance das crianças - risco de asfixia. Deve desligar o aparelho da corrente elétrica antes de efetuar qualquer operação de instalação, para evitar o risco de choques elétricos. Durante a instalação, certifique-se de que o aparelho não danifica o cabo de alimentação, pois existe o risco de incêndio ou de choques elétricos. Ligue o aparelho apenas depois de concluída a instalação do mesmo.



AVISO: No corpo do aparelho ou na estrutura encastrada, mantenha as aberturas de ventilação livres de obstruções.



Instale a máquina de secar em espaços com uma ventilação adequada (com portas para abrir, grelha de ventilação ou ranhura superior a 500 cm²) de forma a evitar o refluxo de gases para dentro da sala a partir de aparelhos que queimam outros combustíveis, incluindo incêndios abertos. Se a máquina de secar estiver instalada por baixo de uma bancada, deixe uma distância de 10 mm entre o painel superior da máquina de secar e quaisquer objetos que se encontrem em cima, e de 15 mm entre as partes laterais da máquina e as paredes ou mobílias adjacentes.



Certifique-se de que o aparelho não está instalado perto de uma fonte de calor.



O aparelho não deve ser instalado atrás de uma porta com fechadura, uma porta deslizante ou uma porta com uma dobradiça do lado oposto da máquina de secar, de forma a impedir a abertura total da porta da máquina.



O aparelho deve ser instalado contra uma parede para limitar o acesso à parte traseira do mesmo.



Assegure-se de que não existe qualquer tapete a obstruir as aberturas de ventilação existentes na base da máquina de secar.



Se pretender colocar uma máquina de secar por cima da máquina de lavar, contacte o nosso Serviço Pós-Venda ou o seu revendedor especializado para verificar a lista completa de modelos adequados para o efeito. O empilhamento dos aparelhos só é permitido se a máquina de secar for fixa à máquina de lavar com um kit de empilhamento adequado, disponível no nosso Serviço Pós-Venda ou junto de um revendedor especializado. As instruções para a correta instalação do aparelho são fornecidas juntamente com o kit de empilhamento.

AVISOS SOBRE ELETRICIDADE



Deve ser possível desligar o aparelho da fonte de alimentação, desligando-o na ficha, caso esta esteja acessível, ou através de um interruptor multipolar instalado na tomada de acordo com a regulamentação aplicável a ligações elétricas; além disso, o aparelho deve dispor de ligação à terra, de acordo com as normas de segurança elétrica nacionais.



Não utilize extensões, tomadas múltiplas ou adaptadores. Após a instalação da máquina de secar, os componentes elétricos devem estar inacessíveis ao utilizador. Não utilize o aparelho com os pés descalços ou molhados. Não ligue este aparelho se o cabo ou a fi cha elétrica apresentar danos, se não estiver a funcionar corretamente, se estiver danifi cado ou se tiver caído.



Se o cabo de alimentação estiver danifi cado deverá ser substituído por um idêntico do mesmo fabricante ou por um técnico de assistência ou pessoas similarmente qualifi cadas de modo a evitar a ocorrência de situações perigosas, pois existe o risco de choques elétricos.

LIMPEZA E MANUTENÇÃO



AVISO: Assegure-se de que o aparelho está desativado e desligado da fonte de alimentação antes de realizar quaisquer operações de manutenção. Para evitar o risco de danos pessoais, use luvas de proteção (risco de lacerações) e calçado de segurança (risco de contusões); Certifi que-se de que o manuseamento é realizado por duas pessoas (reduza a carga); Nunca utilize uma máquina de limpeza a vapor para limpar o aparelho (risco de choques elétricos). Quaisquer reparações não efetuadas por profissionais e que não sejam autorizadas pelo fabricante podem resultar em riscos para a saúde e segurança, pelos quais o fabricante não pode ser responsabilizado. Qualquer defeito ou dano causado por reparações ou manutenções que não sejam efetuados por profissionais não serão coberto pela garantia, cujos termos estão descritos no documento fornecido com a unidade.



Antes de efetuar qualquer ciclo de secagem, certifi que-se de que os separadores de algodão estão limpos.



Não utilizar qualquer ferramenta para limpar o filtro secundário, pois pode danificar o aparelho e provocar uma fuga de gás.

ELIMINAÇÃO DA EMBALAGEM

O material da embalagem é 100% reciclável, conforme indicado pelo símbolo de reciclagem.



As várias partes da embalagem devem ser eliminadas de forma responsável e em total conformidade com as normas estabelecidas pelas autoridades locais.

ELIMINAÇÃO DE ELETRODOMÉSTICOS

Este aparelho é fabricado com materiais recicláveis ou reutilizáveis. Elimine-o em conformidade com as normas de eliminação de resíduos locais. Para obter mais informações sobre o tratamento, recuperação e reciclagem de eletrodomésticos, contacte as autoridades locais, o serviço de recolha de resíduos domésticos ou a loja onde adquiriu o aparelho. Este aparelho está classificado em conformidade com a Diretiva Europeia 2012/19 / UE relativa aos Resíduos de Equipamentos Elétricos e Eletrónicos (REEE) e com os regulamentos referentes à gestão de resíduos de equipamentos elétricos e eletrónicos de 2013 (conforme alteração). Ao assegurar a eliminação correta deste produto, estamos a proteger o ambiente e a saúde humana contra riscos negativos.



O símbolo no produto, ou nos documentos que acompanham o produto, indica que este aparelho não deve ser tratado como resíduo doméstico e deve ser transportado para um centro de recolha adequado para proceder à reciclagem do equipamento elétrico e eletrónico.

- A máquina de lavar não pode ser colocada por cima da máquina de secar

Tablero de instalación adecuado para la lavadora y la secadora	
Tipo de kit de conexión	Medición de Profundidad (DM: Secadora, WM: Lavadora)
Plástico - 54/60 cm con/sin arco	60cm DM --> WM≥50 cm / 54 cm DM --> WM>45 cm
Plástico - 46cm con/sin arco	46cm S --> ML≥54cm
Com prateleira - 60 cm	60cm S --> ML≥50cm
Con estantes - 54cm	54cm S --> ML>45cm

	<p>As políticas da empresa, documentação padrão, encomenda de peças sobresselentes e informações adicionais sobre o produto poderão ser consultadas em:</p> <p>Utilizar o código QR no seu aparelho Visitando a nossa página web docs.hotpoint.eu /docs e parts-selfservice.europeanappliances.com</p> <p>Em alternativa, contacte o nosso Serviço Pós-venda (através do número de telefone contido no livrete da garantia). Ao contactar o nosso Serviço Pós-Venda, indique os códigos fornecidos na placa de identificação do seu produto.</p> <p>Pode encontrar mais informações sobre o seu modelo em linha em https://eprel.ec.europa.eu/, que é a base de dados oficial de produtos EPREL da UE. Depois de seleccionar a categoria do produto, introduza o identificador do modelo do produto. O identificador do modelo é composto por letras e números e encontra-se na placa de identificação, como Mod. (ver imagem à direita). Para beneficiar de uma assistência mais completa, registre o seu produto em www.register10.eu</p>	
--	--	--

2 Instruções ambientais

2.1 Conformidade com as regulamentações WEEE e de eliminação de resíduos



Este produto não contém os materiais perigosos e proibidos indicados no "Regulamento de controlo de resíduos de equipamentos elétricos e eletrónicos" publicado pelo Ministério do Ambiente e Urbanização da República da Turquia. Cumpre a Regulamentação WEEE. Este produto foi fabricado com peças e materiais recicláveis e reutilizáveis de elevada qualidade. Portanto, não elimine este produto com outros resíduos domésticos no final do seu ciclo de vida. Levá-lo para um ponto de recolha para equipamentos elétricos e eletrónicos. Pode perguntar à sua administração local sobre estes pontos de recolha. Pode ajudar a proteger o meio ambiente e os recursos naturais, ao entregar os produtos usados para reciclagem.



O R290 também é um refrigerante inflamável. Por conseguinte, assegurar que o sistema e as tubagens não sejam danificados durante o funcionamento e o transporte.

Manter o produto afastado de fontes de calor, caso contrário pode incendiar-se se estiver danificado.

Não eliminar o produto colocando-o no fogo.

2.2 Informação da embalagem

A embalagem do produto é feita com materiais recicláveis, em conformidade com a Legislação Nacional. Não eliminar os resíduos de embalagens no lixo doméstico ou em outros resíduos, eliminá-los nas áreas de recolha de embalagens especificadas pelas autoridades locais.

2.3 Conformidade padrão e informações de teste / declaração de conformidade da UE



As fases de desenvolvimento, fabrico e vendas deste produto são conduzidas em conformidade com as regras de segurança especificadas em todas as instruções relacionadas da União Europeia.

3 A sua máquina de secar

3.1 Especificações técnicas

PT

Altura (ajustável)	84,6 cm / 86,6 cm*
Largura	59,8 cm
Profundidade	67,2 cm
Capacidade (máx.)	9 kg**
Peso bruto (± %10)	44 kg
Voltagem	Ver chapa de características***
Entrada de potência nominal	
Código do modelo	

 SUPPLIER'S NAME	 MODEL IDENTIFIER → (*)	<p>As informações do modelo armazenadas no banco de dados do produto podem ser acedidas entrando no sítio web a seguir e procurando o identificador de modelo (*) encontrado na etiqueta de energia. https://eprel.ec.europa.eu/</p>
		

* Altura mín.: Altura com o suporte ajustável fechado.

Altura máx.: Altura com o suporte ajustável aberto na altura máxima.

** Peso da roupa seca antes da lavagem.

*** A placa de dados está sob a porta da máquina de secar.



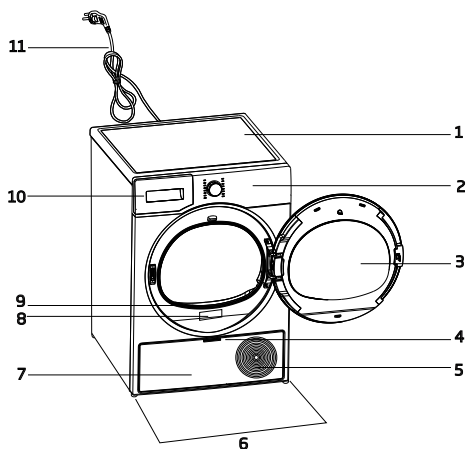

	<p>Para aumentar a qualidade da máquina de secar, as especificações técnicas podem ser alteradas sem aviso prévio. As imagens neste manual são esquemáticas e podem não coincidir exactamente com o produto. Os valores fornecidos com a máquina de secar ou dos documentos que a acompanham são leituras de laboratório em conformidade com as respetivas normas. Estes valores podem diferir dependendo das condições de utilização e ambientais.</p>
--	---

3.2 Aspetto geral



1. Mesa superior
2. Painel de controlo
3. Porta de carga
4. Pega do resguardo
5. Grelhas de ventilação
6. Pés ajustáveis
7. Rodapé do resguardo
8. Placa de dados
9. Filtro de fibra
10. Gaveta do reservatório de água
11. Cabo de alimentação

3,3 Âmbito da entrega

	1. Mangueira de escoamento de água*		6. Tapa de enchimento de água*
	2. Esponja sobressalente da gaveta do filtro*		7. Água limpa*
	3. Manual do Utilizador		8. Grupo de cápsulas de odores*
	4. Cesto de secagem*		9. Escova*
	5. Manual do utilizador do cesto de secagem*		10. Pano do filtro*

*Opcional - pode não estar incluído, depende do modelo.

4 Instalação



Leia primeiro “Instruções de segurança”!

Antes de consultar a Assistência Autorizada mais próxima para instalar a máquina de secar, consultar as informações no guia do utilizador e assegurar que os serviços de electricidade e de água são como exigidos. Se não, contactar um electricista e um canalizador para fazer as adequações necessárias.



É responsabilidade do cliente preparar o local onde a máquina de secar será colocada e também preparar a instalação elétrica e de água residual.



Verificar se há algum dano na máquina de secar antes de a instalar. Se a máquina de secar estiver danificada, não a instalar. Produtos danificados causam riscos à sua segurança. Aguardar 12 horas antes de utilizar a máquina de secar.

OBSERVAÇÃO

O produto inclui um agente de arrefecimento e se o produto for utilizado logo após o transporte, pode ficar danificado. Após cada movimentação do produto, deve ser deixado em repouso durante 12 horas.

4.1 Local correto para a instalação

- Instalar a máquina de secar sobre uma superfície plana e estável.
- A máquina de secar é pesada. Não a deve mover sozinho.
- Utilizar a máquina de secar num ambiente sem poeira com boa ventilação.
- O espaço entre a máquina de secar e o piso não deve ser reduzido com materiais tais como tapetes, pedaços de madeira e faixas.
- Não bloquear as grelhas de ventilação da máquina de secar.

- Não deve haver portas que possam ser bloqueadas, portas de correr ou portas com dobradiças junto ao ambiente de instalação da máquina de secar que possam bloquear a porta de carregamento ao ser aberta.
- Depois de a máquina de secar estar instalada, as ligações devem permanecer estáveis. Depois de colocar a máquina de secar, assegurar que a parede posterior não entra em contacto com qualquer extrusão (uma torneira de água, tomada elétrica, etc.).
- Colocar a máquina de secar com, pelo menos, 1 cm de espaço entre o produto e as extremidades dos móveis.
- A sua máquina de secar é adequada para funcionar entre +5°C e +35 °C. Se o modo híbrido estiver ativado, é adequado para um funcionamento entre +0 °C e +35 °C. Se funcionar fora desta faixa de temperatura, o funcionamento da máquina de secar pode ser comprometida e ficar danificada.
- A máquina de secar não deve ser colocada com o lado de trás contra uma parede.



Não colocar a máquina de secar sobre o cabo de alimentação.

***Ignorar a seguinte advertência se o sistema do seu produto não contém R290.**



O secador contém refrigerante R290.*
O R290 é um refrigerante ecológico mas é inflamável.*
Assegurar que a entrada de ar do secador está aberta e bem ventilada.*
Manter potenciais fontes de chama afastadas do secador.*

4.2 Remoção do grupo de segurança do transporte

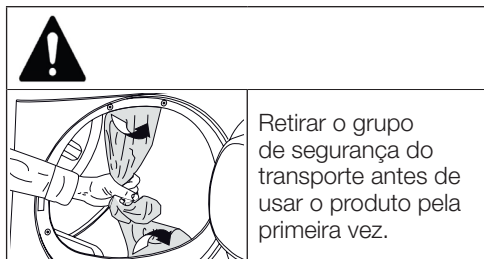

Retirar o grupo de segurança do transporte antes de usar o produto pela primeira vez.

OBSERVAÇÃO Não deixar um acessório ou quaisquer peças do grupo de segurança do transporte dentro do tambor.

4.3 Ligação da água

Em vez de despejar periodicamente a água acumulada no reservatório de água, pode descarregar através da mangueira de escoamento de água fornecida com a máquina de secar.

Ligar a mangueira de escoamento de água

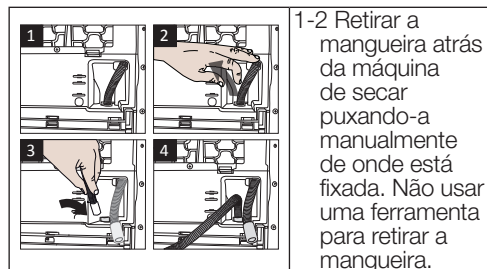

1-2 Retirar a mangueira atrás da máquina de secar puxando-a manualmente de onde está fixada. Não usar uma ferramenta para retirar a mangueira.

- 3 Inserir uma extremidade da mangueira de escoamento de água fornecida com a máquina de secar onde tiver retirado a mangueira da máquina de secar.
- 4 Fixar a outra extremidade da mangueira de escoamento de água para escoamento de água diretamente ou a um lavatório.

OBSERVAÇÃO A mangueira de escoamento de água deverá ser instalada a altura máxima de 80 cm. Assegurar que a mangueira de escoamento de água não fica dobrada, retraída ou comprimida entre a descarga e máquina de secar. A mangueira deve ser ligada para não ser desligada do seu local. A fuga de água pode causar danos. Não aumentar a mangueira de escoamento de água. Verificar se a água corre a um fluxo adequado. A linha de escoamento não deve ser fechada ou obstruída.

i Se um pacote de acessórios for fornecido com seu produto, verificar as instruções detalhadas.

4.4 Ajustar os suportes

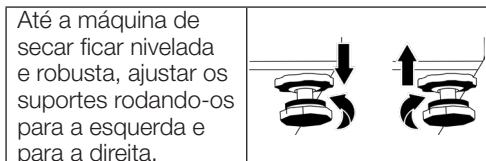



4.5 Mover a máquina de secar

- Escoar completamente a água da máquina de secar.
- Se o produto for ligado através de uma descarga direta, retirar as ligações da mangueira.

! Recomenda-se que a máquina de secar seja movida na posição vertical. Caso contrário, incliná-la para o lado direito quando vista de frente e mover a máquina de secar. Aguardar 12 horas antes de utilizar a máquina de secar.

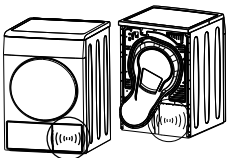
4.6 Advertência relativamente ao ruído

	
	Ao ser utilizado o produto, podem vir ruídos metálicos a partir do compressor de vez em quando, é normal.
	Quando o produto é utilizado, a água acumulada é bombeada para o reservatório de água. É normal ouvir sons de bombeamento do aparelho durante esta utilização.

4.7 Substituir a lâmpada de iluminação

Se a sua máquina de secar tiver lâmpada de iluminação do tambor;
Consultar a assistência autorizada para substituir a lâmpada/LED usada na iluminação da sua máquina de secar. A lâmpada usada neste produto não é adequada para iluminação doméstica. A utilização prevista desta lâmpada é assegurar o carregamento da roupa para a máquina de secar em segurança. As Lâmpadas usadas neste aparelho são resistentes a condições físicas severas, tais como temperaturas acima dos 50 °C.

5 Preparação



Ler primeiro “Instruções de segurança”!

5.1 Roupa adequada para secagem na máquina de secar

OBSERVAÇÃO

A roupa que não seja segura para a máquina de secar pode danificar o aparelho e a roupa durante a secagem. Seguir as instruções das etiquetas das roupas para secar. Secar a roupa apenas com a indicação “seguro para máquina de secar” nas etiquetas.



Não secar na máquina de secar

5.2 Roupa não adequada para secagem na máquina de secar

OBSERVAÇÃO

As roupas íntimas com suportes de metal não devem ser secas na máquina de secar. Se esses suportes de metal se soltarem e se rasgarem da roupa, podem ocorrer danos na máquina. Tecidos de bordados delicados, peças de vestuário de algodão e seda, ou fabricados a partir de tecidos delicados e valiosos, ou que não respiram e cortinas de tule, não devem ser secos na máquina de secar.

5.3 Preparar a roupa para ser seca

OBSERVAÇÃO

Itens como moedas, peças de metal, agulhas, pregos, parafusos, pedras, etc. podem danificar o grupo do cilindro do produto ou podem causar problemas de utilização funcional. Portanto, verificar todas as roupas que serão carregadas no produto. Secar a roupa com acessórios de metal, tais como fechos de correr, virando-os do avesso. Fechar os fechos de correr, ganchos e fivelas, abotoar os botões das capas, amarrar os cintos de tecido e os cintos de avental.

5.4 O que fazer para poupar energia

- Usar a opção de centrifugação o mais alta possível ao lavar a roupa. Portanto, pode reduzir o período de secagem e reduzir o consumo de energia. Organizar a roupa com base nos tipos e espessuras. Secar os mesmos tipos de roupa juntos. Por exemplo, toalhas de cozinha e toalhas de mesa secam mais rápido do que toalhas de banho.
- Seguir as recomendações do manual do utilizador para a seleção do programa.
- Durante a secagem, não abrir a porta de carregamento, a menos que seja necessário. Se precisar de abrir a porta de carregamento, não a manter aberta durante muito tempo.
- Não adicionar roupa molhada durante o funcionamento da máquina de secar.
- Limpar o filtro de fibras antes e depois de cada secagem.
- Para os modelos de condensação, assegurar que limpa o condensador, pelo menos uma vez por mês ou após cada 30 sessões de secagem.
- Assegurar que os filtros estão limpos. Consultar a manutenção e limpeza para detalhes.
- Para modelos com conduta, seguir as regras de ligação da conduta especificadas nos guias e limpar a conduta.

- Durante a sessão de secagem, ventilar adequadamente o ambiente em que a máquina de secagem estiver.
- Nos modelos com bomba de calor, verificar o condensador, pelo menos a cada seis meses, e limpá-lo se estiver sujo.
- O programa Eco é o programa energeticamente mais eficiente para secar roupa em algodão e é usado para avaliar a conformidade com os regulamentos de design ambientalmente consciente.
- Manter a porta de carga fechada para evitar a perda de calor.

5.5 Capacidade correta de carregamento

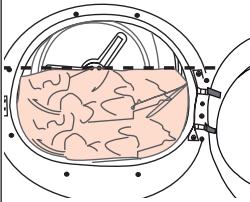
OBSERVAÇÃO	
	<p>Se a roupa no produto exceder a capacidade máxima de carga, pode não funcionar como pretendido e pode causar danos materiais ou danificar o produto. Para cada programa, seguir a capacidade máxima de carga.</p>

- Carregar a máquina de secar doméstica até à capacidade máxima especificada pelo fabricante para os programas relevantes irá ajudar a poupar energia.

Os pesos abaixo são fornecidos como exemplos.

Roupa	Peso aprox. (g)*	Roupa	Peso aprox. (g)*
Roupa de cama de algodão (tamanho duplo)	1500	Vestido de algodão	500
Roupa de cama (tamanho individual)	1000	Vestir	350
Lençol (tamanho duplo)	500	Ganga	700
Lençol (tamanho individual)	350	Lenço (10 unidades)	100
Toalha de mesa grande	700	T-Shirt	125
Toalha de mesa pequena	250	Blusa	150
Guardanapo de chá	100	Camisa de algodão	300
Toalha de banho	700	Camisa	200
Toalha de mão	350		

*Peso da roupa seca antes da lavagem.

6 Operar com o produto

6.1 Painel de controlo

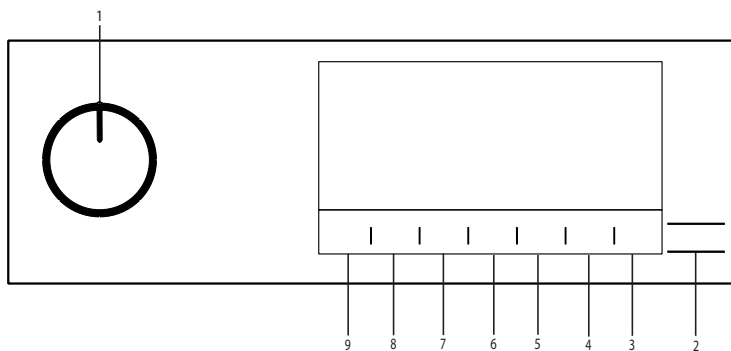

1. Botão Ligar/Desligar/Seleção do programa.
2. Botão Iniciar / Em espera.
3. Botão de seleção do controlo remoto.
4. Botão de seleção da hora de término.
5. Botão secagem rápida.
6. Botão de seleção de programas de baixa temperatura e temporizador.
7. Botão de seleção de bloqueio de crianças e aviso sonoro.
8. Botão de seleção de prevenção de vincos e botão de luz do tambor.
9. Botão de seleção de nível de secagem

6.2 Símbolos

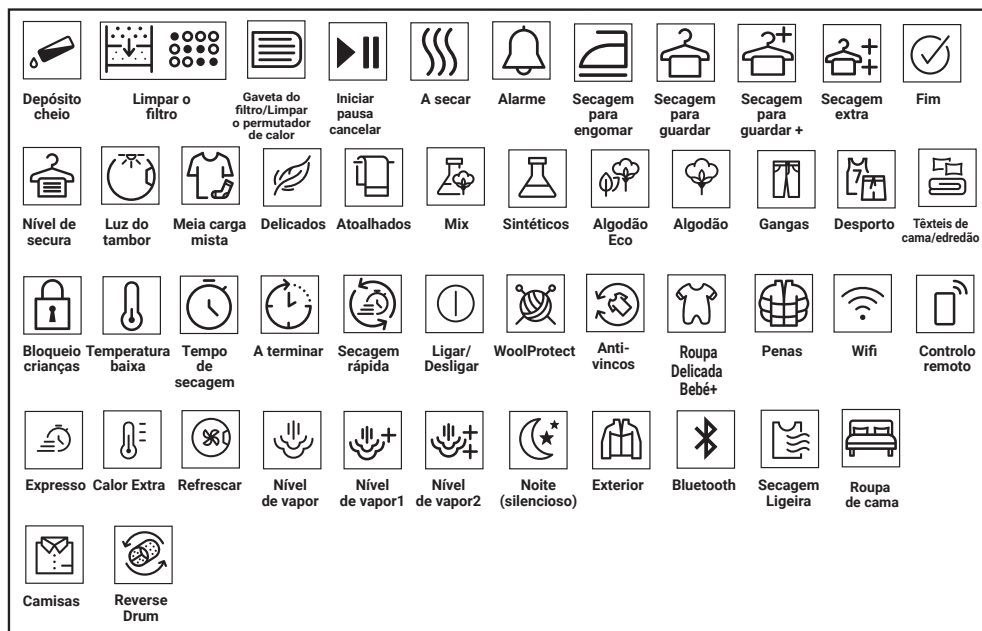

6.3 Preparação da máquina de secar

- Ligar a máquina de secar
- Abrir a porta de carregamento.
- Remover qualquer material estranho do interior da mesma.
- Colocar a roupa na máquina de secar sem a obstruir.
- Pressionar e fechar a porta de carga.

OBSERVAÇÃO

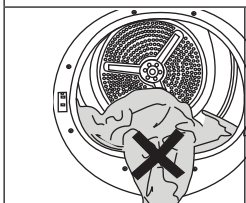

Assegurar que a roupa não fica presa na porta de carga.
Não fechar a porta de carregamento com força.

- Quando seleccionar o programa pretendido utilizando o botão de seleção Ligar/Desligar/Programa, a máquina começará a funcionar.



Seleção do programa utilizando o botão de seleção Ligar/Desligar/Programa não significa que o programa tenha sido iniciado. Premir o botão Iniciar/Pausa para iniciar o programa.

6.4 Tabela de consumo e seleção do programa

PT					
Programas	Descrição dos programas	Capacidade (kg)	Velocidade de centrifugação na máquina de lavar (rpm)	Tempo de secagem (minutos)	Secagem Rápida (minutos)
Algodão	Pode secar os seus tecidos de algodão resistentes ao calor com este ciclo. Deve ser selecionada uma definição de secagem que seja apropriada para a espessura da roupa a ser seca e o nível de secagem pretendido.	9	1000	210	155
Eco	Camada única, tecidos de algodão casuais são secos de forma o mais económica possível.	9	1000	195	145
Algodão Pronto para engomar***	Os tecidos de algodão casuais de uma única camada são secos como um pouco húmidos de modo a que fiquem prontos para engomar.	9	1000	160	120
Sintéticos	Pode secar todos os tecido sintéticos com este ciclo. Pode secar os seus tecidos de algodão resistentes ao calor com este ciclo. Deve ser selecionada uma definição de secagem para nível de secagem pretendido.	4	800	72	52
Ganga	Pode secar as calças, camisas, saias, ou blusões de ganga neste programa.	4	1200	130	95
Delicados	Pode secar neste programa, a baixa temperatura, a roupa delicada ou roupa com o símbolo de lavagem manual (blusas de seda, roupa interior fina, etc.).	4	1200	80	60
Lã	Use este programa para secar roupas de lã, como pulôveres, que são lavadas de acordo com as instruções. Recomenda-se que as roupas sejam retiradas no final do programa.	1,5	600	148	-
Secagem Temporizada PetHairCare	Pode selecionar nos programas de tempo entre 10 a 160 minutos para obter o nível de secagem pretendido a uma temperatura reduzida. Neste programa, o funcionamento do tambor do secador ocorre durante o tempo definido independentemente do nível de secagem da roupa. PetHairCare é um função de refrescamento que tem a finalidade de ajudar a passar a ferro a roupa interior seca e a reduzir os odores em suspensão no ar (cigarro, alimentos, etc.)	-	-	-	-
Silencioso	Neste programa o nível de ruído emitido para o ambiente será o menor. Com este programa pode secar silenciosamente as peças de vestuário de algodão ou sintéticas.	8	1000	240	-

Edredões	Use-o para secar o seu edredão de penas	-	800	165	-
Refrescar (Quente)	Este programa refresca as suas roupas secas com ar quente.	1,5	-	120	-
Bebé	Este programa foi concebido para secar a uma temperatura mais elevada do que outros ciclos as suas roupas lavadas, tornando-o ideal para peças como roupas de bebé, roupa interior, toalhas e tecidos semelhantes.	5	800	185	125
Desporto	Use-o para secar as peças de vestuário de tecido sintético, algodão ou de tecidos mistos ou os produtos à prova de água, como por exemplo os casacos de trabalho, as gabardines, etc. Volte-os do avesso antes de colocar a secar.	4	1000	135	105
Mistos	Use este programa para secar, junto, peças de roupa de algodão e sintéticas não-pigmentadas. Vestuário de desporto e de fitness podem ser secos com este programa.	6	1000	175	120
FastDry 5kg	Roupas de algodão e sintéticas e produtos têxteis para o lar podem ser secados juntos neste programa. A capacidade recomendada do programa é de 5 kg e a duração do programa pode variar a depender do tipo e da quantidade de têxteis. Não é recomendado secar ao mesmo tempo produtos de tamanhos muito diferentes.	5	1200	-	60
Ciclo Remoto					
Roupa de Cama	Secar 1 algodão ou conjunto de capa de edredão sintética fechando o botão/fecho de correr.	3	1000	135	-
Lingerie	Proporciona secagem higiénica para a sua roupa íntima por alta temperatura.	2	1000	70	-
Toalhas	Secar toalhas, tais como toalha de cozinha, toalha de banho e toalha de mão.	5	1000	-	120
Delicados	Permite uma secagem com segurança das suas tshirts, blusas e camisas que incluam a informação "pode ir à secadora" nas respetivas instruções de lavagem.	4	1000	125	-

Valores de consumo de energia					
Programas	Capacidade (kg)	Velocidade de centrifugação na máquina de lavar (rpm)	Quantidade aproximada de humidade remanescente	Valor de consumo de energia kWh	Secagem Rápida (kWh)
Algodão Eco*	9	1000	60%	1,61	2,55
Algodão Pronto para engomar	9	1000	60%	1,35	2,10
Sintéticos Pronto para vestir	4	800	40%	0,55	0,95
	*Se secar regularmente uma carga máxima de 9 Kg de peças em Algodão, sugerimos que ligue a mangueira de escoamento para impedir que a máquina de secar pare a meio do ciclo de modo a esvaziar o depósito" (consultar a Secção "Ligação para escoamento")				

* Os valores acima foram especificados em conformidade com condições normais. Os valores de consumo podem variar dos valores indicados na tabela dependendo do tipo de roupa, da velocidade da centrifugação, das condições ambientais e dos níveis de tensão elétrica.

***O programa "Secagem de Algodão para Engomar" pode ser definido seleccionando o programa "Algodão" no painel de controlo e depois escolhendo o nível de secagem "Secar para engomar" usando o botão de seleção do nível de secagem. Pode identificar o símbolo de "Secar para engomar" nos símbolos da secção 6.2.

6.5 Funções auxiliares

Nível de secura

O botão de nível de secagem é usado para ajustar a secagem pretendida. A duração do programa pode ser alterada dependendo da seleção.



Pode desativar esta função apenas antes de iniciar o programa.

Prevenção de rugas

Pode ativar e desativar a função de prevenção de vincos premindo o botão de seleção de prevenção de vincos. Se não for tirar a roupa imediatamente após a conclusão do programa, pode usar a função de prevenção de vincos para evitar que sua roupa fique amarrotada.

Aviso sonoro

A máquina de secar emite avisos sonoros quando o programa está concluído. Pressione o botão "Aviso sonoro" se não quiser um aviso sonoro. Quando premir o botão de aviso sonoro, a luz apaga-se e não toca quando o programa é concluído.



Pode selecionar esta função antes ou depois do programa se ter iniciado.

Temperatura baixa

Pode ativar esta função somente antes do início do programa. Pode ativar esta função se desejar secar a sua roupa a uma temperatura mais baixa. A duração do programa será maior depois de ser ativada.

Hora de fim

Pode diferir a hora de fim do programa para até 24 horas com a função de hora de fim.

1. Abrir a porta de carregamento e colocar a roupa.
2. Selecionar o programa de secagem.
3. Premir o botão de seleção de hora de fim e definir a hora de diferimento pretendida. O LED de hora de fim acende (quando premido e quando o botão é mantido premido, a hora de fim continua sem interrupção)

4. Premir o botão Iniciar / Pausa. A contagem decrescente de hora de fim inicia-se. O símbolo " " no meio das luzes de tempo de diferimento exibido fica a piscar.



Pode adicionar ou remover roupa durante a hora de fim. O tempo no visor é o total do tempo de secagem normal e hora de fim. O LED de hora de fim será desligado no fim da contagem decrescente, a secagem começa e o LED de secagem acende.

Alterar a hora de fim

Se pretender alterar a duração durante a contagem decrescente:

Pausar o programa e rodar o botão Ligar/Desligar/Seleção do Programa e cancelar o programa. Selecionar o programa pretendido e repetir a seleção de Hora de Fim.

Cancelar a função de hora de fim.

Se pretender cancelar a contagem decrescente de hora de fim e começar o programa imediatamente.

Pausar o programa e rodar o botão Ligar/Desligar/Seleção do Programa e cancelar o programa. Selecionar o programa pretendido e premir o botão "Iniciar/Pausa".

Luz do tambor

Pode ligar e desligar a luz do tambor premindo este botão. A luz acende-se quando o botão é premido e apaga-se após um determinado tempo.

Secagem rápida

Esta aplicação está disponível em todos os programas selecionados com cor escura no painel de controlo.



O botão rápido é usado para ativar.

Por exemplo no caso de a duração do programa habitual "pronto para guardar para algodão" for de 3:29, a função Secagem Rápida reduz o o tempo necessário para 2:30.



6.6 Indicadores de aviso



Os indicadores de aviso podem diferir dependendo do modelo do seu secador de roupa.

Limpeza do filtro

Quando o programa estiver concluído, o indicador de aviso para a limpeza do filtro acende.

Depósito de água

Se o depósito de água encher enquanto o programa está a decorrer, o indicador de aviso começa a piscar e a máquina entra em pausa. Neste caso esvaziar a água existente no depósito e iniciar o programa premindo o botão Iniciar/Pausa. O indicador de aviso desliga-se e o programa é retomado.

Limpeza da gaveta do filtro / trocador de calor

O símbolo de aviso pisca periodicamente para lembrar que a gaveta do filtro precisa de ser limpa.

6.7 Iniciar o programa

Premir o botão Iniciar/Pausa para iniciar o programa.

Os indicadores de Iniciar/Pausa e Secagem acendem para indicar que o programa já começou.

6.8 Bloqueio Crianças

A máquina dispõe um bloqueio de crianças que impede o programa da máquina de ser interrompido quando os botões são premidos durante o funcionamento. Quando o bloqueio de crianças está ativo, todos os botões no painel estão desativados exceto o botão Ligar/Desligar/seleção do Programa. Premir os mesmos botões durante 3 segundos para desactivar o bloqueio de crianças.

O bloqueio crianças deve ser desativado para poder iniciar um novo programa depois do programa atual terminar ou para poder interferir com o programa atual. Para desativar o bloqueio de crianças, deve manter os mesmos botões premidos durante 3 segundos.



Quando o bloqueio de crianças é ativado, o indicador de aviso de bloqueio de crianças no visor acende.

Quando o bloqueio de crianças está ativo: Quando a máquina de secar está a funcionar ou Pausa, os símbolos do indicador não serão alterados depois de alterar a posição do botão de seleção do programa.



Quando a máquina de secar é utilizada e o bloqueio de crianças está ativo, se o botão de seleção de programa for rodado, será ouvido um som de bipe duplo. Se o bloqueio de crianças for desativado antes de rodar o botão de seleção do programa para a posição original, o programa será encerrado assim que o botão de seleção do programa for deslocado.

6.9 Alterar o programa depois de ser iniciado

Pode alterar o programa que selecionou para secar a sua roupa com um programa diferente depois da máquina ter começado a funcionar.

- Por exemplo, Pausar o programa e rodar o botão Ligar/Desligar/Seleção de Programa para selecionar o programa Extra Seco de modo a selecionar o mesmo em vez de Secar para Engomar.
- Premir o botão Iniciar/Pausa para iniciar o programa.

Adicionar ou remover roupa durante a fase de Em espera.

Se desejar adicionar ou remover roupa para/ da máquina de secar depois do programa de secagem estar iniciado:

- Premir o botão Iniciar/Pausa para colocar a máquina no modo Pausa. A operação de secagem para.
- Abrir a porta de carga na posição Em espera e fechar a porta depois de ter adicionado ou retirado roupa.
- Premir o botão Iniciar / Pausa para iniciar o programa.

	<p>A adição de roupa feita depois da operação de secagem ter sido iniciada pode dar origem a que a roupa seca no interior da máquina se misture com a roupa molhada e que a roupa se mantenha húmida depois da operação terminar. Adicionar ou remover roupa durante a secagem pode ser repetido quantas vezes desejar. Mas este processo interromperia continuamente a operação de secagem e isso poderá dar origem a que a duração do programa seja alargada e aumentar o consumo de energia. Portanto, é recomendado adicionar a roupa antes do programa iniciar. Se for selecionado um novo programa rodando o botão de selecção do programa enquanto a sua máquina de secar estiver no modo Pausa, o programa que está a decorrer termina.</p>
--	---

	<p>Não tocar na superfície interior do tambor quando estiver a adicionar ou a remover roupa durante um programa contínuo. A superfície do tambor está quente.</p>
--	---

6.10 Cancelar o programa

Se pretender cancelar o programa e terminar a operação de secagem por qualquer motivo após a máquina de secar começar a funcionar, Pausar o programa e rodar o botão Ligar/Desligar/Seleção de Programa; o programa termina.

	<p>O interior da máquina de secar deve estar extremamente quente quando cancelar o programa durante o funcionamento da máquina, portanto deve iniciar o programa de arrefecimento para permitir que o mesmo arrefeça.</p>
---	---

6.11 Fim do programa

Quando o programa termina, os LEDs de Prevenção de Fim / Rugas e Aviso de Limpeza do Filtro de Fibra no indicador de acompanhamento do programa acendem. A porta de carga pode ser aberta e a máquina fica pronta para uma segunda secagem. Rodar o botão de Ligar/Desligar/Seleção de Programa para a posição Ligar/Desligar para desligar a máquina de secar.

	<p>Se a roupa não for retirada depois do programa estar concluído, a função de prevenção de vincos é ativada durante 2 horas para evitar que a roupa no interior da máquina fique enrugada. O programa faz rodar a máquina no tambor com 10 minutos de intervalo para impedir que fique enrugada.</p>
---	---

6.12 Funções especiais

Se sua máquina de secar tiver o recurso de odor, leia o manual do ProScent para usar este recurso.

6.13 Programa de PetHairCare

PetHairCare é um programa de higienização destinado a remover os pelos dos animais não desejados (certificado por um organismo independente), classificação 4.6/5), reduz os odores existentes no ar e alisa suavemente roupa seca e ligeiramente usada. Usado em roupa seca.

Para remoção de pêlos dos animais

Usar com 1-3 peças de roupa seca e realizar o programa durante 80 minutos.

Para redução do odor e dos vincos.

Usar com 1-5 peças de roupa seca e realizar o programa durante 50 minutos..

Nota: Para roupas que tenha absorvido odores fortes, como perfumes, desodorizantes ou suor, é melhor lavar as mesmas para eliminar completamente os odores.

Cuidados de secagem

Não usar esta função com itens que tenham acessórios afiados ou duros, ou com os que são em pele.

Encher o depósito de água

1. Uma aleta azul na máquina realiza o processo de pulverização da roupa.

Se a aleta estiver em cima, pode manualmente para a o tambor na posição mais baixa e encher com a água.

Antes de usar o programa PetHairCare, a água no recipiente de enchimento no nível máximo deve ser colocada manualmente na aleta.

Para remover vincos, deve ser usada água da torneira ou água para beber.

Qualquer de água que possam transbordar da aleta durante o enchimento não irão causar problemas.

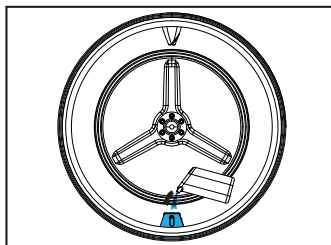
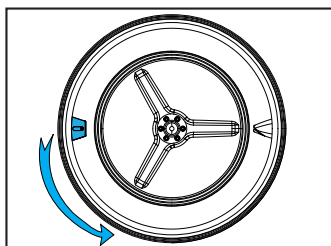

Os aditivos ou os produtos de descalcificação não devem ser usados.

Os produtos químicos que podem ser dissolvidos com produtos químicos líquidos e não devem ser usados os líquidos.

Iniciar o programa

A ala deve ser trazida para a posição inferior e deve ser cheia com água na zona marcada com o recipiente de abastecimento. O programa PetHairCare tem de ser selecionado.

Quando selecionar o programa, o tempo no ecrã irá aparecer como 10 minutos. O programa de tempo é definido para o tempo pretendido premindo o botão de seleção e quando o botão Início/Em Espera é premido.

Nota importante:

Esta função não lava a roupa. Tem a finalidade de remover pêlos dos animais, minimiza os odores e higieniza o vestuário de modo a poder ser usado novamente.

6.14 Função HomeWhiz

Em primeiro lugar, a aplicação HomeWhiz deve ser instalada no seu telefone.

A informação detalhada relativamente à aplicação HomeWhiz está disponível em <https://www.homewhiz.com/>

Ativar o Bluetooth no seu telefone. Colocar o botão de seleção do programa em Desligar.

Premir o botão de nível de Secagem e do Controlo Remoto simultaneamente durante 3 segundos. Irá fazer a contagem decrescente 3-2-1 no ecrã. Depois aparece a seguinte imagem no ecrã.

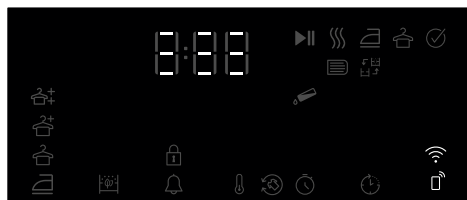

Quando o controlo remoto é ligado, a unidade pode ser controlada remotamente usando a aplicação HomeWhiz.

A informação detalhada relativamente à aplicação HomeWhiz está disponível em <https://www.homewhiz.com/>

Ligar/desligar Wi-Fi

Se a Wi-Fi estiver desligada e o ícone estiver apagado, premir e manter premido o controlo remoto durante 3 segundos para ativar a Wi-Fi.

Se a Wi-Fi estiver ativada, (o ícone estiver fixo ou a piscar) premir e manter premido o controlo remoto durante 3 segundos para desativar a Wi-Fi.

Apagar o produto da rede:

Premir e manter premido simultaneamente os botão Wi-Fi e Diferimento durante 5 segundos enquanto o produto estiver ligado, faz a contagem decrescente a partir de 5 que aparece no ecrã e quando o bipe for ouvido, o produto é apagado da rede e a Wi-Fi é desligada.

Selecionar o modelo do produto para adicionar a partir da aplicação Dispositivos ->Adicionar Dispositivo->Limpar Dispositivos->Secador

Adicionar o número de stock do produto selecionando a Wi-Fi e o Bluetooth. O ecrã rá exibir as redes Wi-Fi disponíveis nas proximidades depois de adicionar, seleccione uma rede e insira a palavra-passe da mesma. O ecrã do é encerrado depois da instalação estar concluída e os pedidos da aplicação para seleccionar o espaço onde pretende que o produto seja adicionado.

Usar a ligação do controlo remoto:

Mudar o produto para o modo de Transferir programa. Se a Wi-Fi estiver ligada, o ícone fica a piscar.

Se a Wi-Fi estiver desligado, o ícone para de piscar. Premir o botão do controlo remoto durante 3 segundos para o ligar.

Premir o botão do controlo remoto para permitir o controlo remoto no produto enquanto a Wi-Fi estiver ligada.



ADVERTÊNCIA!

- Quando a porta é aberta, o controlo remoto é desligado.
- Quando o botão do programa é rodado, o controlo remoto é desligado.
- O ícone da Wi-Fi acende continuamente, significa que está ativo e ligado à rede.
- Se o ícone Wi-Fi estiver a piscar continuamente, significa que está ativo e que está a tentar ligar à rede. Não pode ligar o produto a menos que esteja iluminado continuamente.
- A ligação ao produto é permitida se o ícone do controlo remoto estiver ativo e o ícone da Wi-Fi estiver continuamente aceso.

Obter a aplicação HomeWhiz

Pode obter a aplicação HomeWhiz a partir das lojas de aplicações. Pode usar os códigos QR abaixo para aceder mais rapidamente às aplicações.



Apple App Store para os dispositivos com o sistema operativo iOS



Google Play Store para os dispositivos com o sistema operativo Android.

7 Manutenção e limpeza



Ler primeiro “Instruções de segurança”!

7.1 Filtros de algodão (filtros interiores e exteriores) / Limpeza da superfície interior da porta de carregamento

O cabelo e fibras que são separados da roupa durante o processo de secagem são recolhidos pelo filtro de algodão. A limpeza insuficiente dos filtros pode aumentar a duração da secagem e o nível de consumo de energia.

A limpeza insuficiente dos filtros pode causar que a roupa fique húmida depois do ciclo de secagem. Enquanto estiver a limpar os filtros, de modo a evitar que os microplásticos se propaguem para o sistema de água usado, a sujidade e os cabelos devem ser removidos. Enquanto estiver a limpar os filtros, a água não deve ser escoada em direção ao esgoto.



Após cada ciclo de secagem, limpar o filtro de algodão e a superfície interior da porta de carga.

OBSERVAÇÃO

A sua máquina de secar possui 2 filtros de algodão com um colocado dentro do outro. Não utilizar o produto sem os filtros de algodão.

Para limpar o filtro de resíduos:

- Abrir a porta de carregamento.
- Segurar a primeira parte (filtro interior) do filtro de algodão com duas partes e remover a mesma puxando-a para cima.

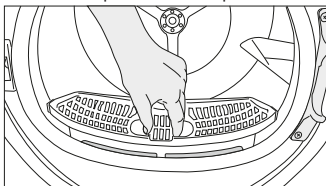

- Retirar a segunda parte (filtro exterior) puxando-a para cima

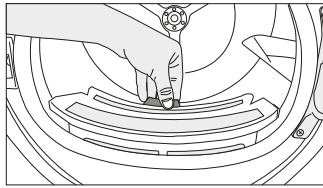

Assegurar que cabelo, fibras e as bolas de algodão não caem na ranhura onde os filtros estão instalados.

- Abrir ambos os filtros de algodão (exterior e interior) e retirar as fibras com as suas mãos ou com a escova sobre o defletor de ar. Pode limpar o cabelo nos filtros com um aspirador. O algodão deve ser deitado no lixo e não deve ser lavado através do ralo de modo a evitar a propagação de microplásticos no sistema de água usado.

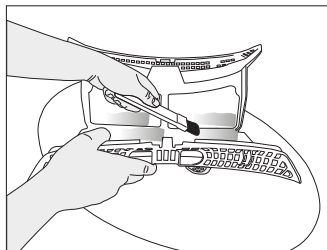
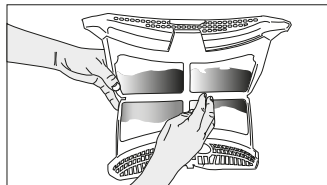
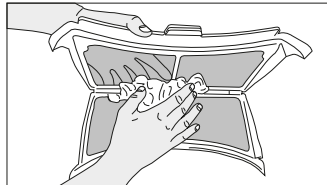

- Inserir os filtros de algodão um no outro e colocá-los de novo no lugar respectivo.

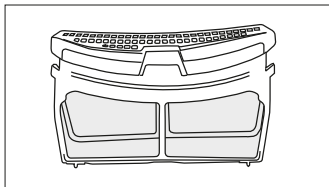

- Limpar a superfície interior da porta de carregamento e a junta de vedação com um pano húmido ou a escova sobre o defletor de ar.

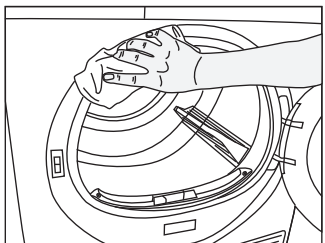
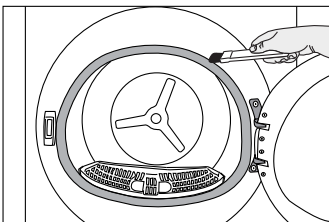
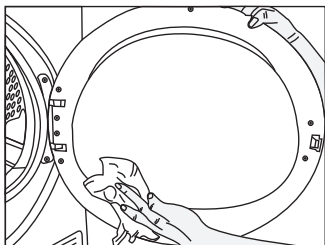

7.2 Limpar o sensor

A máquina de secar tem sensores de humidade, que detetam se a roupa está seca. Para limpar os sensores:

- Abrir a porta de carregamento da máquina de secar.

Se a máquina estiver quente devido à operação de secagem, esperar até arrefecer. Limpar as superfícies metálicas do sensor com um pano humedecido com vinagre e, em seguida, secar.

	<p>Limpar as superfícies metálicas do sensor 4 vezes por ano. Não usar ferramentas de metal para limpar as superfícies metálicas dos sensores.</p>
--	--

	<p>Devido ao perigo de explosão e incêndio, não usar soluções, materiais de limpeza, palha de aço, ou ferramentas similares para limpar os sensores.</p>
--	--

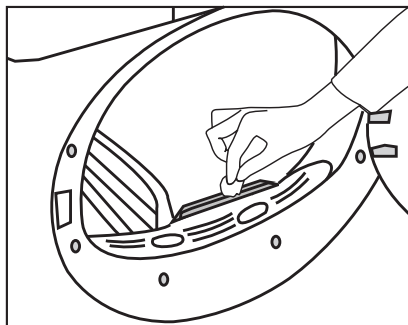

7.3 Esvaziar o reservatório de água

Durante a secagem, a humidade é removida da roupa e condensada, em seguida, a água acumula-se no reservatório de água. Esvaziar o reservatório de água depois de cada sessão de secagem.

	<p>Água condensada não é água potável! Nunca retirar o reservatório de água quando um programa estiver a decorrer!</p>
--	--

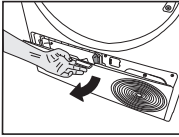
	<p>Abrir o resguardo puxando o botão.</p>
--	---

	<p>Mover os trincos para abrir a tampa do defletor de ar.</p>
---	---

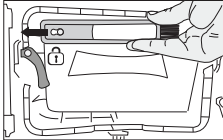
	<p>Puxar a escova para a esquerda para a retirar. É possível usar a escova de limpeza para limpar o filtro, a superfície metálica do condensador e a fibra acumulada na porta.</p>
---	--

	<p>A escova de limpeza está dentro do saco de documentação. Retirar a escova do saco de documentação e inseri-la no lugar no defletor de ar para a armazenar.</p>
---	---

	<p>Limpar a fibra na superfície metálica do condensador com um pano húmido ou com a escova do defletor de ar na direção de cima para baixo. Não limpar com a direção esquerda - direita, uma vez que danificará as placas metálicas do condensador. É possível usar um aspirador de pó com uma escova para a limpeza. Se o aspirador não tiver escova, não é recomendado o uso para a limpeza do condensador.</p>
--	---

Se você não esvaziar o reservatório de água, durante as sessões de secagem seguintes a máquina irá deixar de funcionar devido a ter o reservatório de água cheio e um ícone de aviso do reservatório de água irá piscar. Neste caso esvaziar o reservatório de água e continuar a operação de secagem, premindo o botão Iniciar / Em espera.
Para esvaziar o depósito de água:
Puxar o reservatório de água para fora da gaveta com cuidado.
Esvaziar a água existente no depósito.
Retirar o reservatório de água na gaveta ou na placa de proteção cuidadosamente.

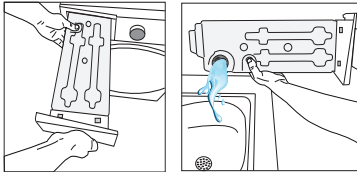

- Se houver algodão acumulado no funil do reservatório de água, retirar o mesmo com água corrente.
- Voltar a colocar o reservatório de água.

	<p>Se for usada a opção de descarga direta, não é necessário que o reservatório de água seja esvaziado.</p>
--	---

7.4 Limpar o condensador

O cabelo e a fibra que não são recolhidos pelo filtro de algodão, acumula-se na superfície metálica do condensador por trás do defletor de ar. Estas fibras devem ser limpas regularmente.
Se o ícone de limpeza do condensador piscar, verificar a superfície metálica. Se não houver qualquer fibra, limpá-la. Deve ser verificado a cada 6 meses.

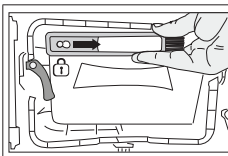

Depois de limpar o filtro, a porta e o condensador, arrastar a escova para a direita e bloqueá-la no lugar.

	Quando a tampa do deflector de ar é retirada, é normal ter água na secção de plástico na frente do condensador.
--	---

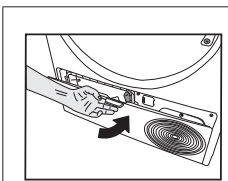

Depois de concluído o processo de limpeza, colocar a tampa do deflector de ar no lugar, mover os trincos para a fechar e fechar o resguardo.

	Se observar acumulação de fibras na tampa do ventilador e no resguardo, retirar com um pano.
--	--

	Pode limpar manualmente, desde que use luvas de proteção. Não tente limpar com as mãos desprotegidas. As aletas do condensador podem danificar-lhe as mãos. A limpeza da esquerda para a direita pode danificar as aletas do condensador. Isto pode causar problemas de secagem.
--	--

	Não colocar peso sobre o resguardo quando estiver aberto.
--	---

OBSERVAÇÃO	Não usar materiais abrasivos ou palha de aço para limpar o tambor.
-------------------	--

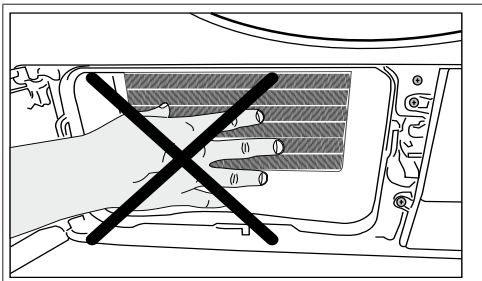

8 Resolução de problemas

A operação de secagem é demasiado longa.

Os poros do filtro de cotão (filtro interior e exterior) podem estar entupidos. >>> Pode ser limpo com um aspirador.
O lado frontal do condensador pode estar obstruído. >>> Limpar a frente do condensador.
As grelhas de ventilação na frente da máquina podem estar fechadas. >>> Remover quaisquer objetos na frente das grelhas de ventilação que bloqueiam a ventilação.
A ventilação pode ser insuficiente se a máquina de secar estiver instalada num espaço pequeno. >>> Abrir a porta ou as janelas para impedir que a temperatura ambiente fique demasiado elevada.
Se houver um sensor de humidade.
Pode ter-se acumulado uma camada de calcário no sensor de humidade. >>> Limpar o sensor de humidade.
A máquina pode estar com excesso de carga de roupa. >>> Não carregar excessivamente a máquina de secar.
A roupa pode não ter sido adequadamente centrifugada. >>> Centrifugar a uma velocidade superior na máquina de lavar.

A roupa está húmida depois da secagem.

Pode não ter sido usado o programa adequado para o tipo de roupa. >>> Verificar as etiquetas de cuidados na roupa e selecionar o programa ideal para o tipo de roupa ou usar programas com tempo adicional.
Os poros do filtro de cotão (filtro interior e exterior) podem estar entupidos. >>> Pode ser limpo com um aspirador.
O lado frontal do condensador pode estar obstruído. >>> Limpar a frente do condensador.
A máquina pode estar com excesso de carga de roupa. >>> Não carregar excessivamente a máquina de secar.
A roupa pode não ter sido adequadamente centrifugada. >>> Centrifugar a uma velocidade superior na máquina de lavar.

O secador de roupa não roda ou o programa não pode ser iniciado. A máquina de secar não liga quando preparada.

A ficha de alimentação não está ligada. >>> Assegurar que a ficha de alimentação está ligada.
A porta de carga pode ter sido deixada aberta. >>> Assegurar que a porta de carga está corretamente fechada.
O programa pode não ter sido definido ou o botão Iniciar/Pausa pode não ter sido premido. >>> Assegurar que o programa está selecionado e que não está na posição de Pausa.
Pode estar ativado o bloqueio de crianças. >>> Desligar o bloqueio de crianças.

O programa foi interrompido sem razão aparente.

A porta de carga pode não estar firmemente fechada. >>> Assegurar que a porta de carga está corretamente fechada.
Pode ter havido uma interrupção de energia. >>> Premir o botão Iniciar / Pausa / Cancelar para iniciar o programa.
O depósito da água pode estar cheio. >>>Esvaziar o depósito de água

Roupa encolhida, embaraçada ou estragada.

Pode não ter sido usado o programa adequado para o tipo de roupa. >>> Verificar as etiquetas de manutenção na roupa e selecionar um programa adequado para o tipo respetivo.

Fugas de água da porta de carga.

O cotão pode ter-se acumulado nas superfícies interiores da porta de carga e na junta da porta de carga. >>> Limpar as superfícies interiores da porta de carga e as superfícies da junta da porta de carga.

A porta de carga abre sozinha.

A porta de carga pode não estar firmemente fechada. >>> Empurrar a porta de carga até ter sido ouvido o som de fechar.

O símbolo de aviso do depósito de água está aceso/a piscar.

O depósito da água pode estar cheio. >>>Esvaziar o depósito de água
A mangueira de descarga da água pode estar dobrada. >>> Se o produto estiver ligado diretamente a uma drenagem de águas residuais, verificar a mangueira de drenagem de água

A iluminação no interior do secador de roupa não acende. (em modelos com lâmpadas)

A máquina de secar pode não ter sido ligada usando o botão Ligar/Desligar. >>> Verificar se a máquina de secar está ligada.
A lâmpada pode estar partida. >>> Contactar um Serviço Autorizado para substituir a lâmpada.

O ícone ou a luz de prevenção de vincos está aceso.

Pode ser ativado o modo anti-vincos que evita que a roupa no secador fique enrugada. >>> Desligar o secador e retirar a roupa.

O ícone de limpeza do filtro de fibras está aceso	
Os filtros de algodão (filtro interior e exterior) podem estar sujos. >>> Podem ser limpos com um aspirador. Pode ser formada uma camada nos poros do filtro de algodão que leva ao entupimento. >>> Podem ser limpos com um aspirador. Pode ser formada uma camada nos poros do filtro de fibra (que leva ao entupimento.<<Pode ser limpa com um aspirador.>>	
O filtro de algodão pode não ter sido colocado. >>> Inserir os filtros interior e exterior nos respetivos lugares. O pano do filtro ecológico não pode ser instalado na peça de plástico e a peça frontal do condensador pode estar entupida.>>>Instalar o filtro ecológico na peça de plástico e colocá-lo na caixa do filtro. O filtro ecológico pode não ter sido substituído, embora o símbolo de advertência esteja aceso. "Substituir o filtro."	
A máquina de secar emite um aviso sonoro.	
O filtro de algodão pode não ter sido colocado. >>> Inserir os filtros interior e exterior nos respetivos lugares. Os filtros da máquina de secar podem não ter sido instalados.>>> Instalar os filtros algodão (interiores e exteriores) ou o filtro ecológico no respetivo compartimento.	
O ícone de advertência do condensador está a piscar.	
A frente do condensador pode estar entupida com fibras. >>> Limpar a frente do condensador. O filtro de algodão pode não ter sido colocado. >>> Inserir os filtros interior e exterior nos respetivos lugares.	
A iluminação no interior do secador de roupa acende. (em modelos com lâmpadas)	
Se a máquina de secar estiver ligada à tomada elétrica, o botão Ligar/Desligar é premido e a porta é aberta; a luz acende-se. >>> Desligar da tomada a máquina de secar ou levar o botão Ligar/Desligar para a posição Desligar.	
O ícone do Wi-Fi pisca continuamente. (Modelos com função HomeWhiz)	
>>> O produto pode não estar ligado à rede sem fios. Seguir as instruções ligar à rede. O dispositivo que o aparelho usa para se ligar à rede pode estar com defeito. Verificar o mesmo. O aparelho pode não estar ligado à rede devido à proximidade.	
Verifique os passos abaixo se a mensagem "F L t" aparecer no visor.	
Os filtros podem estar sujos. Limpar os filtros interiores e exteriores Na zona da porta de carga, se estiver a usar filtros duplos interior e exterior. >>> Assegurar que os dois filtros estão instalados. O lado frontal do condensador pode estar sujo. >>> Abrir e verificar a zona de proteção e assegurar que está limpa. Consultar a secção Manutenção e Limpeza. Os objetos estranhos, caso existam, devem ser removidos do tambor da máquina de secar. As peças sobressalentes estarão disponíveis durante um período máximo de 10 anos, de acordo com os requisitos específicos do regulamento.	

	Se os problemas persistirem depois de seguir as instruções nesta secção, contactar o seu vendedor ou uma Assistência Autorizada. Nunca tentar reparar de forma autónoma um produto com mau funcionamento.
---	---

	Se tiver algum problema com qualquer parte do seu aparelho, pode solicitar a substituição consultando o serviço de assistência mais próximo com o número do modelo do aparelho. A utilização do aparelho com peças não-originais pode provocar um mau funcionamento. O fabricante e o distribuidor não são responsáveis por um mau funcionamento provocado por peças não originais.
--	---

FICHA DE PRODUTO

Em cumprimento com o Regulamento Delegado (UE) N° 392/2012 da Comissão

Marca	HOTPOINT	
Modelo	C HD 94M WBS PT 7188282440	
Capacidade (kg)	9,0	
Tipo de secador	Air exalado	-
	Condensador	•
Classe de Eficiência Energética ⁽¹⁾	A+++	
Consumo anual de energia (kWh/ano) ⁽²⁾	194,4	
Tipo de controlo	Automático	•
	Não- Automático	-
Consumo de energia no programa de algodão standard (carga completa) (kWh/ciclo)	1,61	
Consumo de energia no programa de algodão standard (carga parcial) (kWh/ciclo)	0,88	
Consumo de energia do modo desligado para o programa de algodão padrão em carga total, P ₀ (W)	0,47	
Consumo de energia do modo inactivo para o programa padrão de algodão em carga total, P ₁ (W)	1,00	
Duração do modo stand-by (min)	30	
Programa normal de algodão standard ⁽³⁾	•	
Duração do programa de algodão standard (carga completa) , T _{dy} (min)	195	
Duração do programa de algodão standard (carga parcial) , T _{dy1/2} (min)	120	
Duração do programa de algodão standard (carga completa e carga parcial) , (T ₁) (min)	152	
Eficiência de Condensação ⁽⁴⁾	A	
Eficiência média de condensação do programa de algodão standard (carga completa) , C _{dy}	91%	
Eficiência média de condensação do programa de algodão standard (carga parcial) , C _{dy1/2}	91%	
Eficiência média de condensação do programa de algodão standard (carga completa e carga parcial) , C ₁	91%	
Nível de ruído no programa de algodão standard (carga completa) (dB(A)) ⁽⁵⁾	64	
Integração	-	

• : Sim - : Não

(1) Numa escala que vai desde A+++ (mais eficiente) a D (menos eficiente)

(2) Consumo de energia baseado em 160 ciclos de secagem do programa de algodão standard com carga completa e parcial e consumo em modo de potências mais baixas. O consumo real dependerá do modo de utilização do equipamento.

(3) O «programa normal de algodão» utilizado com carga completa e com carga parcial é o programa de secagem normal a que se refere a informação da etiqueta e da ficha de produto. Este programa é indicado para secar tecidos de algodão com humidade normal e é o programa mais eficiente para o algodão, em termos de consumo de energia.

(4) Numa escala que vai desde G (menos eficiente) a A (mais eficiente)

(5) Valor médio medido — L_{WA} expresso em dB (A) re 1pW

