

SV Bruksanvisning och underhåll

Whirlpool

VIKTIGA SÄKERHETSINSTRUKTIONER

Dessa instruktioner ska även finnas tillgängliga på webbsidan: docs.whirlpool.eu.

DIN OCH ANDRAS SÄKERHET ÄR MYCKET VIKTIG

Såväl i denna bruksanvisning och på själva produkten ges viktiga säkerhetsvarningar som ska läsas och alltid följas.

 Detta är en säkerhetsrelaterad varningssymbol som varnar om eventuella risker för användaren och andra i närheten.

Alla säkerhetsvarningar föregås av denna varningssymbol och följande text:

 **FARA:**

Anger en farlig situation som kommer att orsaka allvarliga personskador om den inte undviks.

 **VARNING!**

Anger en farlig situation som kan orsaka allvarliga personskador om den inte undviks.

Alla säkerhetsvarningar ger specifika detaljer om den potentiella risk som föreligger och talar om hur du ska minska risken för personskada, skada på egendom och elektrisk stöt på grund av felaktig användning av apparaten. Följande anvisningar ska respekteras:

- Installation och underhåll ska utföras av behörig fackman i enlighet med tillverkarens anvisningar och lokala säkerhetsbestämmelser. Reparera inte och byt inte ut delar på apparaten om detta inte direkt anges i bruksanvisningen.
- Apparaten måste kopplas bort från eluttaget innan något installationsarbete utförs.
- Denna apparat måste vara jordad. (Inte nödvändigt för spisfläktar av klass II, identifieras av symbolen  på märkskylten).
- Elsladden måste vara tillräckligt lång för att apparaten ska kunna anslutas till ett eluttag.
- Dra inte i elsladden för att skilja apparaten från elnätet.
- När installationen är klar får inte de elektriska komponenterna vara åtkomliga.
- Vidrör aldrig apparaten med våta kroppsdelar och var inte barfota när du använder den.
- Barn från 8 års ålder och personer med reducerad fysisk, sensorisk eller mental förmåga, eller med bristande erfarenhet och kunskap, får bara använda denna apparat om de hålls under uppsikt eller om de har fått instruktioner om hur apparaten används på ett säkert sätt och är medvetna om de faror som den innebär. Barn får inte leka med apparaten. Rengöring och underhåll får inte utföras av barn, förutom om de övervakas av en vuxen.
- Reparera inte och byt inte ut delar på apparaten om detta inte direkt anges i bruksanvisningen. Defekta delar får bara bytas ut mot originaldelar. Alla andra underhållsåtgärder får bara utföras av en behörig fackman.
- Barn måste hållas under uppsikt för att se till att de inte leker med apparaten.
- Var försiktig när du borrar i en vägg eller i taket så att inga elektriska ledningar och/eller rör skadas.
- Luftkanalerna ska släppa ut luften utomhus.

- Frånluft får inte släppas ut genom en imkanal som används för rök från apparater som förbränner gas eller andra bränslen, men måste ha ett separat utlopp. Alla nationella lagar gällande rökutsläpp måste respekteras.
- Om spisfläkten används tillsammans med andra apparater som går på gas eller annan bränsle får undertrycket i rummet inte överstiga 4 Pa (4×10^{-5} bar). Säkerställ således att rummet har ordentlig luftcirkulation.
- Tillverkaren åtar sig inget ansvar för olämplig eller felaktig användning eller för felaktiga inställningar av reglagen.
- Regelbunden rengöring och underhåll är oumbärlig för att apparaten ska fungera korrekt och ge bra prestanda. Ta ofta bort avlagringar på smutsiga ytor för att förhindra ansamling av fett. Rengör eller byt ut filtren regelbundet.
- Underlåtenhet att följa anvisningarna för rengöring av spisfläkten och byte av filter kan orsaka brand.
- Frånluftsfläkten får aldrig öppnas utan monterade fettfilter och ska hållas under konstant tillsyn.
- Gasplattor får bara användas under frånluftsfläkten om ett kokkärl står därpå.
- Vid användning av fler än tre gasplattor ska spisfläkten vara påslagen med effektnivå 2 eller högre. På så sätt elimineras värme som lagras i apparaten.
- Försäkra dig om att lamporna är kalla innan du vidrör dem.
- Spisfläkten får inte användas eller lämnas utan korrekt monterade lampor - risk för elchock.
- Använd arbetshandskar när installation och underhållsåtgärder utförs.
- Produkten får inte användas utomhus.
- När spishällen används kan spisfläktens åtkomliga delar bli heta.
- När lampan byts ut ska man bara använda den typ av lampa som anges i avsnittet Underhåll/Byte av lampa i denna bruksanvisning.

SPARA DETTA HÄFTE FÖR FRAMTIDA KONSULTATION.

Försäkran om överensstämmelse

- Produkten är utformad och tillverkad och marknadsförs enligt:
 - Ekodesignkraven i EU-förordningarna nr 66/2014, nr 327/2011, nr 244/2009, nr 245/2009, nr 1194/2012, nr 2015/1428.

Produktens elektriska säkerhet kan endast garanteras när produkten är korrekt ansluten till ett godkänt jordningssystem.

Tips för energibesparing

- Slå på spisfläkten på minimal hastighet när du börjar laga mat och låt den vara igång i ytterligare några minuter när du är klar med matlagningen.
- Höj bara hastigheten om det finns mycket matos och ånga och använd bara boost-hastigheten(erna) vid extrema fall.
- Byt ut kolfiltret(ren) när det är nödvändigt för att bibehålla god luftfiltreringsförmåga.
- Rengör fettfiltret(ren) när det är nödvändigt för att bibehålla god fettfiltreringsförmåga.
- Använd den största diametern på kanalsystemet som anges i denna bruksanvisning för bästa effektivitet och minst buller.

INSTALLATION

Packa upp apparaten och kontrollera att den inte har skadats under transporten. Kontakta din återförsäljare eller närmaste kundservice om du upptäcker något problem. För att förebygga skador, ta inte ut apparaten från emballaget av polystyrenskum förrän den ska installeras.

FÖRBREDNING FÖR INSTALLATION



WARNING!

Detta är en tung produkt. Spisfläkten ska lyftas och installeras av två eller fler personer.

Minimiavståndet mellan stödet för kokkärl på spishällens ovsida och spisfläktens undersida ska vara minst 50 cm för elektrisk håll och 65 cm för gashäll eller kombinerad spishäll. Före installation ska man även kontrollera minimiavståndet som anges i spishällens bruksanvisning. Om spishällens installationsanvisningar anger ett större avstånd mellan spishällen och spisfläkten ska detta avstånd respekteras.

ELEKTRISK ANSLUTNING

Försäkra dig om att spänningen som anges på apparatens typskylt överensstämmer med nätspänningen.

Du hittar denna information på insidan av spisfläkten, under fettfiltret.

Eventuellt byte av nätkabel (av typ H05 VV-F 3 x 0,75 mm²) får endast utföras av en kvalificerad elektriker. Vänd dig till en auktoriserad serviceverkstad.

Om spisfläkten är försedd med stickpropp ska man ansluta stickproppen till ett eluttag som uppfyller kraven i gällande lagstiftning och som är åtkomligt efter installationen. Om ingen stickpropp finns (direktanslutning till elnätet), eller om eluttaget inte är beläget på åtkomlig plats, ska man installera en standardiserad tvåpolig strömbrytare som tillåter fullständig isolering från elnätet i händelse av överspänning av kategori III, i enlighet med installationsreglerna.

ALLMÄNNA FÖRESKRIFTER

Före användning

Ta bort pappskydd, plastfilmer och etiketter från tillbehören. Kontrollera att apparaten inte har skadats under transporten.

Under användning

Ställ inga vikter på apparaten för att undvika skada. Utsätt inte produkten för "väder och vind".

MILJÖSKYDDSRÅD

Kassering av förpackningsmaterialet

Emballagematerialet kan återvinnas till 100 % och är märkt med återvinningssymbolen . Därför ska de olika delarna av förpackningen kasseras på ett ansvarsfullt sätt och i enlighet med gällande lokala bestämmelser för avfallshantering.

Kassering av produkten

- Denna apparat är märkt i enlighet med EG-direktivet 2002/96/EG om elektriskt och elektroniskt avfall (Waste Electrical and Electronic Equipment, WEEE).
- Genom att säkerställa att produkten hanteras på rätt sätt bidrar du till att förebygga eventuella negativa konsekvenser för miljön och människors hälsa, som annars kan orsakas av olämplig avfallshantering av denna produkt.
- Symbolen  på apparaten och på de dokument som medföljer apparaten visar att denna apparat inte får skrotas som hushållsavfall, utan ska lämnas in på miljöstation för återvinning av elektrisk och elektronisk utrustning.

Kassering av hushållsapparater

- Denna apparat är tillverkad av material som kan återanvändas eller återvinnas. Kassera den enligt lokala bestämmelser för avfallshantering. Innan du kasserar apparaten, klipp av elsladden.
- För mer information om hantering, återvinning och återanvändning av elektriska hushållsapparater, var god kontakta de lokala myndigheterna, ortens sophanteringstjänst eller butiken där apparaten inhandlades.

FELSÖKNING

Apparaten fungerar inte:

- Kontrollera att ström finns och att apparaten är ansluten till eluttaget.
- Stäng av apparaten och slå på den igen för att se om felet kvarstår.

Spisfläktens insug är inte tillräckligt:

- Kontrollera sughastigheten och justera om nödvändigt.
- Kontrollera att filtren är rena.
- Kontrollera om luftmunstyckena är igensatta.

Lampan tänds inte:

- Kontrollera lampan och byt eventuellt ut den.
- Kontrollera att lampan sitter fast korrekt.

KUNDTJÄNST

Innan du ringer Kundtjänst:

1. Försök att lösa problemet på egen hand enligt anvisningarna i kapitel "Felsökning".
2. Stäng av apparaten och slå på den igen för att se om felet kvarstår.

Om problemet kvarstår efter dessa kontroller bör du kontakta närmaste Kundtjänst.

Uppge alltid följande uppgifter:

- en kort beskrivning av felet
- Typ av apparat och exakt modell.
- Servicenumret (numret efter ordet "Service" på typskylten), placerat på insidan av apparaten. Servicenumret anges även i garantihäftet
- din fullständiga adress
- ditt telefonnummer.

SERVICE 0000 000 00000



Vänd dig alltid till en **auktoriserad serviceverkstad** om det blir nödvändigt med reparation (som garanti för att originalreservdelar används och att reparationen utförs på korrekt sätt).

RENGÖRING

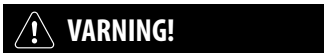

VARNING!

- Använd aldrig ångtvätt.
- Koppla bort apparaten från eluttaget

VIKTIGT: Använd inte frätande eller slipande rengöringsmedel. Om en produkt av denna typ av misstag skulle spillas på apparaten bör du omedelbart torka bort den med en fuktig trasa.

- Rengör ytorna med en fuktig trasa. Om den är mycket smutsig kan du tillsätta ett par droppar flytande diskmedel till vattnet. Torka med en torr duk.

VIKTIGT: Använd inte svampar med slipeffekt, metallskrapor eller stålull. Med tiden kan de förstöra emaljytan.

- Använd rengöringsmedel som är särskilt framtagna för rengöring av apparaten och följ tillverkarens instruktioner.

VIKTIGT: Rengör filtren minst en gång i månaden för att få bort rester av olja och fett.

UNDERHÅLL

⚠ VARNING!

- Använd skyddshandskar.
- Koppla bort apparaten från eluttaget

FETTFILTER

Fettfiltret av metall har obegränsad livslängd och ska diskas en gång i månaden antingen för hand eller i diskmaskin med låg temperatur och kort program. Vid maskindisk kan det hända att fettfiltret förlorar färgen, men detta påverkar inte filtrets effektivitet. Dra i handtaget för att få ut filtret. Diska filtret och låt det torka. Sätt sedan tillbaka det i omvänd ordning.

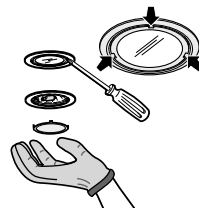
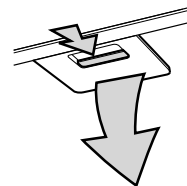

ATT BYTA HALOGENLAMPOR

1. Koppla bort spisfläkten från hemmets elnät.
2. Använd en liten skruvmejsel för att försiktigt trycka av (på de tre angivna punkterna) lampskyddet.
3. Ta bort den trasiga lampan och sätt dit en ny.

Lampa	Effekt (W)	Fattning	Spänning (V)	Storlek (mm)	Kod ILCOS D (enligt IEC 61231)
	10	G4	12	10 (Diameter) 22 (Ljusbågsavstånd)	HSGST/C/UB-10-12-G4-10/22

4. Sätt tillbaka lampskyddet (det skall klicka på plats).

AKTIVT KOLFILTER (endast filterfläktar):

Kolfiltret måste rengöras en gång i månaden. Kör det i diskmaskinen på så hög temperatur som möjligt och använd vanligt maskindiskmedel. Vi rekommenderar att du rengör filtret separat.

När kolfiltret är rengjort torkar du det i ugnen på 100 °C i tio minuter.

Byt ut kolfiltret vart tredje år.

Ditsättning av kolfilter:

1. Ta bort fettfiltret.
2. Haka fast kolfiltret ordentligt på metallfliken som sitter bak på spisfläkten, och fäst på framsidan med hjälp av de två vreden.
3. Sätt tillbaka fettfiltret.

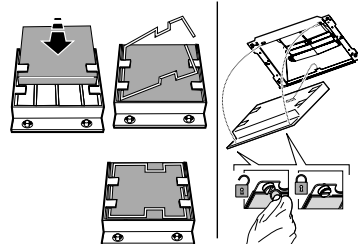

LEVERANSINNEHÅLL

Ta bort alla komponenter från förpackningarna. Kontrollera att alla komponenter finns.

- Spiskåpa monterad med motor, lampor och fettfilter.
- Instruktioner för montering och användning
- 1 elkabel
- 1 monteringsmall
- 6 väggpluggar $\varnothing 8$ mm
- 6 skruvar $\varnothing 5 \times 45$
- 1 kabelklämma
- 1 skruv $\varnothing 3,5 \times 9,5$
- 1 stödbygel för imkanal
- 2 skruvar $\varnothing 2,9 \times 6,5$
- 2 brickor
- Endast filterversion: 1 deflektor + 2 skruvar $\varnothing 2,9 \times 6,5$

INSTALLATION – INSTRUKTIONER FÖR FÖRBEREDANDE MONTERING

Spisfläkten är avsedd för installation och användning som "Frånluftsfläkt" eller i "Filterfläkt".

Obs: Modellen med elstyrt spjäll kan endast användas som "Frånluftsfläkt" och frånluftsröret måste vara anslutet till ett externt utsug.

Frånluftsfläkt

Matos sugs upp och släpps ut utomhus via ett frånlufts rör (medföljer inte) monterat på spisfläktens frånluftsanslutning.

Beroende på vilket frånlufts rör du har köpt ska man fästa det på lämpligt sätt på frånluftsanslutningen.

VIKTIGT: Om det finns installerat ett eller flera kolfilter ska de tas bort.

Filterversion

Luft filtreras genom ett eller flera kolfilter och släpps ut igen i rummet.

VIKTIGT: Kontrollera att inget hindrar luftcirkulationen.

Om spisfläkten inte har kolfilter ska man beställa och montera det/dem före användning.

Installera spisfläkten långt från mycket smutsiga platser, fönster, dörrar och värmekällor.

Spisfläkten levereras tillsammans med allt material som krävs för installation på de flesta väggar/tak. Men låt alltid en kvalificerad tekniker kontrollera att pluggarna passar för ditt tak.

MÅTT OCH KRAV

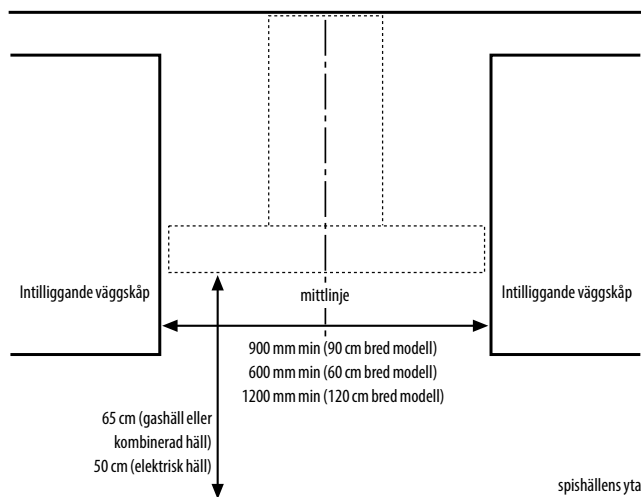

INSTALLATION – MONTERINGSINSTRUKTIONER

Instruktionerna nedan ska utföras i samma ordning som deras numrering och hänvisar till bilderna (med samma referensnummer) som finns på de sista sidorna i denna bruksanvisning.

Obs: Anvisningarna för de olika produkterna kan variera, beroende på fläktkåpens bredd och höjd. I dessa fall anges installationsskillnaderna i texten och på bilderna.

1. Märk ut en linje på väggen, upp till taket, som motsvarar mittlinjen..
2. Placera bormallen på väggen (fäst den med tejp). Den lodräta mittlinjen i mallen måste överensstämma med mittlinjen på väggen, och bormallens nedre kant måste överensstämma med spisfläktens nedre kant.

Borra ett hål.

3. Ta bort bormallen och sätt in pluggar och skruvar enligt anvisningarna.
4. Dra åt lite grann.
5. Sätt fast imkanalsfästets stöd i väggen, mot taket. Borra och sätt in väggpluggarna enligt anvisningarna. Fäst bygel.
6. **Endast frånluftsfläktversion** – bakre frånluft: Borra ett hål för imkanalsröret i den bakre väggen.
7. **Endast frånluftsfläktversion** – frånluft mot taket: Borra ett hål för imkanalsröret i taket.
8. Förbered anslutningen till hushållets elsystem.
9. **Endast filterversion:** Fäst deflektorn vid imkanalsfästets stöd.
10. Ta bort fettfiltret/filtren.
11. Ta bort teipen som håller styrelektronikdosan på plats på motorn.

Obs: Bilden är endast ett exempel, ibland kan dosan vara teipad på andra sidan av motorn.

12. Fäst spisfläkten på väggen.
13. Justera spisfläkten horisontellt.
14. Justera avståndet mellan spisfläkten och väggen.
15. Märk ut hål för spisfläktens slutgiltiga förankring enligt anvisningarna.
16. Ta bort spisfläkten från väggen.
17. Borra och sätt in väggpluggarna enligt anvisningarna.
18. Fäst spisfläkten på väggen igen.
19. Fäst spisfläkten på väggen med skruvar enligt anvisningarna.
20. Dra åt skruvarna som håller dosan på plats på motorn hela vägen.

Obs: Det finns två typer av dosor, en för montering framtill och en för montering bak. Följ anvisningarna på bilderna (**20a** och **20b**) i enlighet med din modell.

21. För in strömkabeln på rätt ställe.
22. Säkra kabeln med kabelklämman.

VIKTIGT: Detta är obligatoriskt. Det förhindrar att nätkabeln oavsiktligt kopplas bort.

Utför anslutningen till hemmets elsystem.

23. Anslut frånluftsröret till kragen. Röret ska ledas mot utsidan (frånluftsfläktversionen) eller mot deflektorn (filterversionen).
24. Placera imkanalerna över spisfläkten så att de täcker fläktenheten.
25. Ta bort den övre sektionen och fäst imkanalerna med skruvar enligt anvisningarna.
26. Sätt dit kolfiltret (endast filterversionen) och sätt tillbaka fettfiltret(erna).

Kontrollera att spisfläkten fungerar. Se avsnittet om beskrivning och användning av fläkten.

BESKRIVNING OCH ANVÄNDNING AV SPISFLÄKTEN

1. Kontrollpanel.
2. Fettfilter.
3. Halogenlampor.
4. Justerbar imkanal.

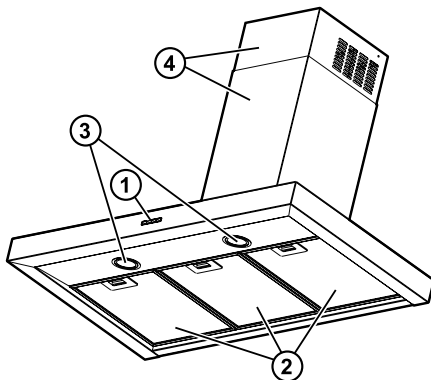

Kontrollpanel

1. Motor PÅ/AV
2. Välja hastighet (öka/minska)
Kontrolllampor:
 - a. körs vid lägsta utsugshastighet
 - b. körs vid mellanutsugshastighet
 - c. körs vid högsta utsugshastighet
 - d. körs vid intensiv utsugshastighet

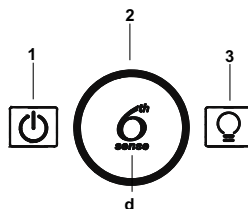
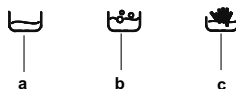

3. Belysning PÅ/AV
- NB** = intensiv utsugshastighet körs i fem minuter och sedan återgår motorn till medelhastighet.

NB = ljusstyrkan på kontrollbelysningen ökar när funktionen används.

